



Silhouettes

Party Sound System

10034535
10034536

auna

www.auna-multimedia.com

Sehr geehrter Kunde,

wir gratulieren Ihnen zum Erwerb Ihres Gerätes. Lesen Sie die folgenden Hinweise sorgfältig durch und befolgen Sie diese, um möglichen Schäden vorzubeugen. Für Schäden, die durch Missachtung der Hinweise und unsachgemäßen Gebrauch entstehen, übernehmen wir keine Haftung. Scannen Sie den QR-Code, um Zugriff auf die aktuellste Bedienungsanleitung und weitere Informationen rund um das Produkt zu erhalten.



ES	Escanee el código QR para descargar el manual de instrucciones más reciente en su idioma.
FR	Scannez le QR code pour télécharger le mode d'emploi à jour dans votre langue.
IT	Scansionate il codice QR per scaricare il manuale d'uso attuale nella vostra lingua.



INHALT

Technische Daten 3
 Sicherheitshinweise 5
 Zubehör 7
 Anschlüsse 7
 Geräteübersicht 8
 BT-Verbindung 11
 Hinweise zur Entsorgung 12

TECHNISCHE DATEN



Artikelnummer	10034535	10034536
Hauptlautsprecher	18"	15"

WARNUNG

 <p>The lightning flash and arrow head within the triangle is warning sign alerting you of dangerous voltage inside the product</p>	<p style="text-align: center;">CAUTION</p> <p style="text-align: center;">RISK OF ELECTRIC SHOCK DO NOT OPEN</p> <p>CAUTION : TO REDUCE THE RISK OF ELECTRIC SHOCK DO NOT REMOVE COVER (OR BACK). NO USER SERVICEABLE PARTS INSIDE. REFER SERVICING TO QUALIFIED SERVICE PERSONNEL.</p>	 <p>The exclamation point within the triangle is a warning sign alerting you of important instructions accompanying the product</p>
--	--	--

VORSICHT: DAS GEHÄUSE NICHT ÖFFNEN, UM EINEN STROMSCHLAG UND ERNSTE PERSONENVERLETZUNGEN ZU VERMEIDEN. IM INNEREN KEINE VOM KUNDEN ZU WARTENDEN KOMPONENTEN. WENDEN SIE SICH AUSSCHLIESSLICH AN QUALIFIZIERTE FACHLEUTE.

WARNUNG. UM DIE GEFAHR EINES BRANDS ODER EINES STROMSCHLAGS ZU VERRINGERN, DAS GERÄT NICHT IN WASSER, REGEN ODER FEUCHTIGKEIT AUSZUSETZEN.

	<p>Das Dreieck mit den Blitz mit folgendem Hinweis: GEFÄHRLICHE SPANNUNG: Das Blitzsymbol mit Pfeilspitze im gleichseitigen Dreieck soll den Benutzer auf das Vorhandensein einer nicht isolierten gefährlichen Spannung im Gehäuse des Produkts aufmerksam machen, die von ausreichender Größe sein kann, um eine Gefahr eines Stromschlags für Personen darzustellen.</p>
	<p>Das Dreieck mit dem Ausrufezeichen und folgendem Hinweis: ACHTUNG: Das Ausrufezeichen innerhalb des gleichseitigen Dreiecks soll den Benutzer auf das Vorhandensein wichtiger Betriebs- und Wartungsanweisungen in der diesem Produkt beiliegenden Literatur hinweisen.</p>

SICHERHEITSHINWEISE

- Lesen Sie die Anleitung. Alle Anwendungshinweise müssen vor der Verwendung des Geräts gelesen werden.
- Bewahren Sie die Bedienungsanleitung für den späteren Gebrauch auf.
- Die Richtlinien für Aufmerksamkeit, Verwendung und Sicherheit müssen eingehalten werden.
- Das Gerät darf nicht in der Nähe von Wasser verwendet oder mit Feuchtigkeit in Berührung gebracht werden.
- Stellen Sie sicher, dass keine Flüssigkeit über die Geräte- und Geräteöffnungen gelangt.
- Bewegen Sie das Gerät vorsichtig, vermeiden Sie Stöße.
- Blockieren Sie nicht den Ausfall der Geräteausgänge.
- Stellen Sie das Gerät nicht in der Nähe einer Wärmequelle (z. B. Heizkörper) auf. Setzen Sie es nicht der Sonne aus.
- Schließen Sie das Gerät wie in dieser Bedienungsanleitung angegeben an.
- Dieses Gerät hat eine Verbindung mit einem Überlastschutz. Der Austausch sollte nur von einem erfahrenen Techniker oder dem Gerätehersteller durchgeführt werden.
- Zur Reinigung des Gerätes beachten Sie bitte die Empfehlungen des Hinweises.
- Das Netzkabel sollte abgezogen werden, wenn Sie es über einen längeren Zeitraum nicht benutzen.
- Das Gerät ist von einer qualifizierten Person zu reparieren, wenn:
 - a. das Netzkabel beschädigt ist.
 - b. Gegenstände in das Gerät gefallen sind oder eine Flüssigkeit in das Gerät eingedrungen ist,.
 - c. Das Gerät war dem Regen ausgesetzt.
 - d. Das Gerät funktioniert nicht korrekt ohne nennenswerte äußere Veränderungen.
 - e. Das Gerät ist defekt.
- Der Benutzer darf nicht versuchen, das Gerät über das hinaus zu warten, was in dieser Informationsform beschrieben ist.
- Das Gerät darf keinen Tropfen oder Spritzern ausgesetzt sein und es dürfen keine mit Flüssigkeiten gefüllten Gegenstände, wie z. B. Vasen, auf das Gerät gestellt werden.
- Um die Stromzufuhr vollständig zu trennen, muss der Netzstecker des Gerätes vom Netz getrennt werden, da die Trennvorrichtungen der Netzstecker des Gerätes sind.
- Der Netzstecker des Geräts darf nicht verstopft sein ODER sollte bei

bestimmungsgemäßer Verwendung leicht zugänglich sein.

- Die Batterie darf keiner übermäßigen Hitze wie Sonne, Feuer oder dergleichen ausgesetzt werden.
- Übermäßiger Schalldruck von Ohrhörern und Kopfhörern kann zu Hörverlust führen.
- Halten Sie Mindestabstand (8 cm) um das Gerät herum für ausreichende Belüftung ein.
- Die Belüftung darf nicht dadurch behindert werden, dass die Belüftungsöffnung mit Gegenständen wie Zeitungen, Tischdecken, Vorhängen usw. abgedeckt wird.
- Es dürfen keine offenen Flammen wie z. B. brennende Kerzen auf das Gerät gestellt werden;
- Auf die Umweltaspekte der Batterieentsorgung ist zu achten.
- Das Gerät muss in gemäßigten Klimazonen eingesetzt werden.
- Explosionsgefahr durch unsachgemäßen Batteriewechsel.
- Batterien nur durch den gleichen oder gleichwertigen Typ ersetzen.
- Der Hauptstecker muss leicht zugänglich bleiben.
- Die Belüftung darf nicht dadurch behindert werden, dass die Belüftungsöffnung mit Gegenständen wie Zeitungen, Tischdecken, Vorhängen usw. abgedeckt wird.
- Es dürfen keine offenen Flammen wie z. B. brennende Kerzen auf das Gerät gestellt werden.
- Auf die Umweltaspekte der Batterieentsorgung ist zu achten.
- Das Gerät eignet sich für den Einsatz in gemäßigten Klimazonen.
- Explosionsgefahr durch unsachgemäßen Batteriewechsel. Nur durch den gleichen oder gleichwertigen Typ ersetzen.
- Der Netzstecker muss leicht zugänglich bleiben.

ZUBEHÖR



Fernbedienung



FM-Antenne



Audiokabel

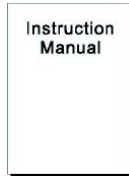

Bedienungsanleitung

ANSCHLÜSSE

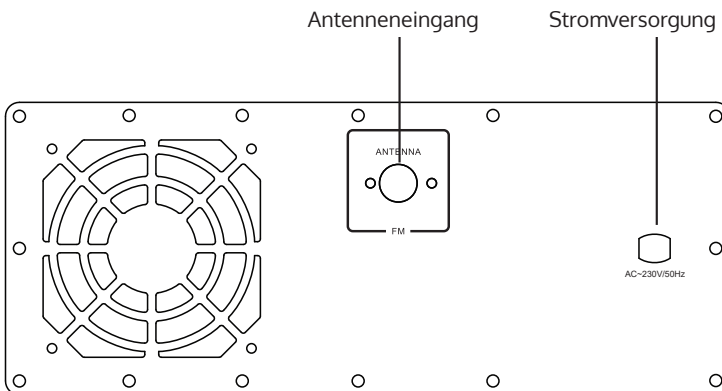

GERÄTEÜBERSICHT

Bedienfeld A

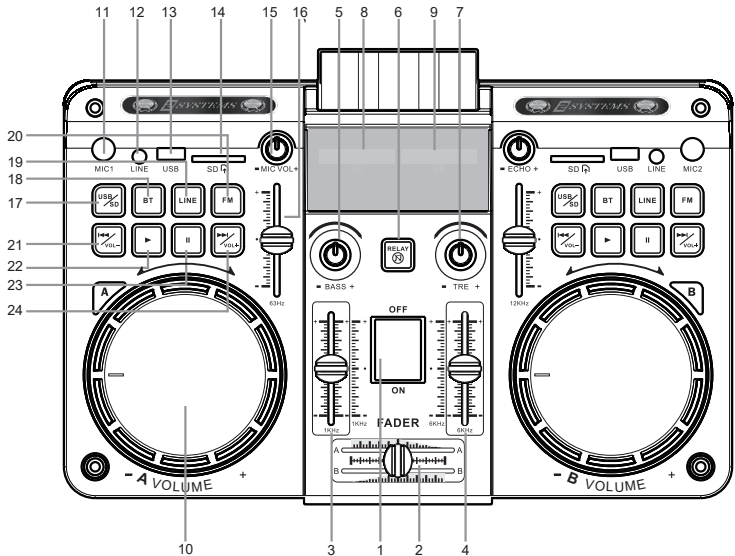

- | | |
|------------------------------|--|
| 1 Ein/Aus-Schalter | 15 Mikrofonlautstärke einstellen |
| 2 A B System-Fader | 16 Equalizer |
| 3 Equalizer | 17 USB/SD (System A) |
| 4 Equalizer | 18 BT (System A, BT-Suchname: Auna Silhouettes A) |
| 5 Bassregler | 19 LINE System A) |
| 6 Stumm | 20 FM (System A) |
| 7 Höhenregler | 21 vorheriger Titel, lange Drücken: Lautstärke senken System A |
| 8 Anzeige System A | 22 Wiedergabe System (A) |
| 9 Anzeige System B | 23 Pause SystemA) |
| 10 Lautstärkeregler System A | 24 nächster Titel, lange Drücken: Lautstärke erhöhen System A |
| 11 Mikrofonanschluss 1 | |
| 12 Line-in-Eingang System A | |
| 13 USB-Anschluss System A | |
| 14 SD-Kartenschlitz System A | |

Bedienfeld B

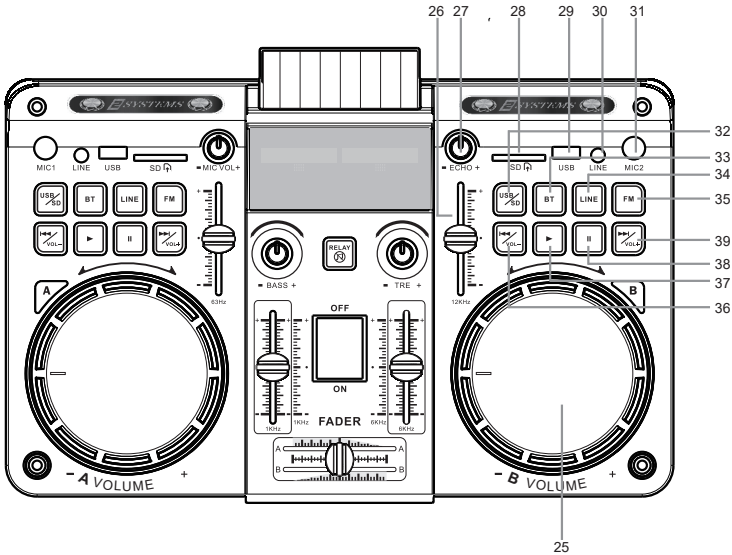

- 25 Lautstärkereglер System System B
- 26 Equalizer
- 27 ECHO
- 28 SD (SD-Kartenanschluss System B)
- 29 USB (USB-Anschluss System B)
- 30 LINE (Line-In-Anschluss System B)
- 31 MIC 2 (Anschluss Mikrofon 2)
- 32 USB/SD (B)
- 33 BT (System B, BT-Suchname: Auna Silhouettes B)
- 34 LINE (B)
- 35 FM (B)
- 36 vorheriger Titel, lange Drücken: Lautstärke senken System B
- 37 Wiedergabe B
- 38 Pause B)
- 39 nächster Titel, lange Drücken: Lautstärke erhöhen System B

Ferbedienung

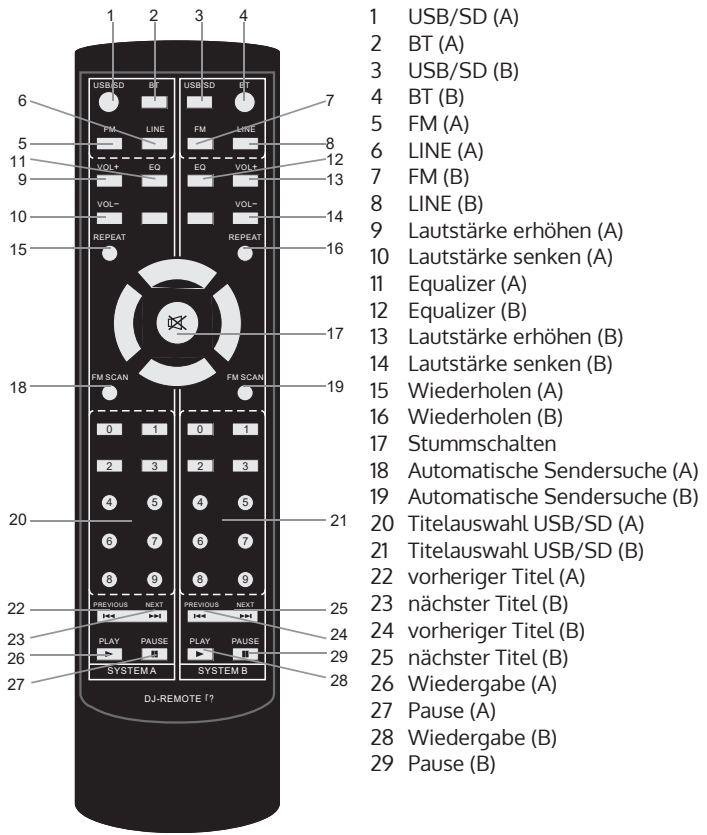

- 1 USB/SD (A)
- 2 BT (A)
- 3 USB/SD (B)
- 4 BT (B)
- 5 FM (A)
- 6 LINE (A)
- 7 FM (B)
- 8 LINE (B)
- 9 Lautstärke erhöhen (A)
- 10 Lautstärke senken (A)
- 11 Equalizer (A)
- 12 Equalizer (B)
- 13 Lautstärke erhöhen (B)
- 14 Lautstärke senken (B)
- 15 Wiederholen (A)
- 16 Wiederholen (B)
- 17 Stummschalten
- 18 Automatische Sendersuche (A)
- 19 Automatische Sendersuche (B)
- 20 Titelauswahl USB/SD (A)
- 21 Titelauswahl USB/SD (B)
- 22 vorheriger Titel (A)
- 23 nächster Titel (B)
- 24 vorheriger Titel (B)
- 25 nächster Titel (B)
- 26 Wiedergabe (A)
- 27 Pause (A)
- 28 Wiedergabe (B)
- 29 Pause (B)

BT-VERBINDUNG

Kopplung mit System A oder System B.

Es gibt zwei Möglichkeiten, BT zu starten bzw. erneut zu starten.

1. Drücken Sie die Taste "BT" auf der Fernbedienung.
2. Drücken Sie die Taste "BT" am Bedienfeld A bzw. B am Gerät.

Lautsprecher ist im
"BT" - Modus

Automatische Suche und Verbindung

Der Lautsprecher sucht automatisch nach dem zuletzt gekoppelten Gerät.

Das Gerät wird innerhalb von wenigen Sekunden, im Radius von 20 Metern, mit dem zuletzt verbundenen Gerät gekoppelt

(Hinweis: Wenn die Verbindung nicht automatisch hergestellt werden kann, drücken Sie die zum Aktivieren von BT die Tasten ► / II / ◀◀ / ▶▶. und verbinden Sie das Gerät erneut.)

Der Lautsprecher kann mit einem neuen Gerät gekoppelt werden. Wählen Sie in der Geräteliste des externen Geräts den Lautsprecher „Auna Silhouettes A“ oder „Auna Silhouettes B“ aus.

BT-Kopplung erfolgreich.

HINWEISE ZUR ENTSORGUNG



Befindet sich die linke Abbildung (durchgestrichene Mülltonne auf Rädern) auf dem Produkt, gilt die Europäische Richtlinie 2012/19/EU. Diese Produkte dürfen nicht mit dem normalen Hausmüll entsorgt werden. Informieren Sie sich über die örtlichen Regelungen zur getrennten Sammlung elektrischer und elektronischer Gerätschaften. Richten Sie sich nach den örtlichen Regelungen und entsorgen Sie Altgeräte nicht über den Hausmüll. Durch die regelkonforme Entsorgung der Altgeräte werden Umwelt und die Gesundheit Ihrer Mitmenschen vor möglichen negativen Konsequenzen geschützt. Materialrecycling hilft, den Verbrauch von Rohstoffen zu verringern.



Konformitätserklärung

Hersteller: Chal-Tec GmbH, Wallstraße 16, 10179 Berlin.

Dieses Produkt entspricht den folgenden Europäischen Richtlinien:

2011/65/EU (RoHS)

2014/53/EU (RED)

Die vollständige Konformitätserklärung des Herstellers finden Sie unter folgenden Link.
Scannen Sie dazu diesen QR-Code oder geben Sie die URL ein.



use.berlin/10034535

Dear Customer,

Congratulations on purchasing this equipment. Please read this manual carefully and take care of the following hints to avoid damages. Any failure caused by ignoring the items and cautions mentioned in the instruction manual are not covered by our warranty and any liability. Scan the QR code to get access to the latest user manual and other information about the product.



CONTENTS



Technical Data	13
Safety Instructions	15
Accessories	17
Connections	17
Overview	18
BT Connection	21
Disposal Considerations	22

TECHNICAL DATA

Item number	10034535	10034536
Main speaker	18"	15"

WARNING

	CAUTION RISK OF ELECTRIC SHOCK DO NOT OPEN	
<p>CAUTION: TO REDUCE THE RISK OF ELECTRIC SHOCK AND SERIOUS PERSONAL INJURY, DO NOT REMOVE ANY COVER. NO USER-SERVICABLE PARTS INSIDE. REFER SERVICING TO QUALIFIED SERVICE PERSONNEL ONLY.</p> <p>WARNING. TO REDUCE THE RISK OF FIRE OR ELECTRICAL SHOCK, DO NOT EXPOSE THIS PRODUCT TO WATER, RAIN OR MOISTURE.</p>		

	<p>Triangle with lightning plus explanation as follows: DANGEROUS VOLTAGE: The lightning flash with arrowhead symbol within the equilateral triangle is intended to alert the user to the presence of uninsulated dangerous voltage within the product's enclosure that may be of sufficient magnitude to constitute a risk of electric shock to persons.</p>
	<p>Triangle with exclamation point plus explanation as follows: ATTENTION: The exclamation point within the equilateral triangle is intended to alert the user to the presence of important operating and maintenance (servicing) instructions in the literature accompanying this product.</p>

	<p>CAUTION To reduce the risk of electric shock do not use this plug with an extension cord or receptacle.</p>
---	---

SAFETY INSTRUCTIONS

Read these instructions. All uses guidelines must be read before using the device. Keep the instructions for future use.

- Attention, use and security guidelines must be respected.
- The device must not be used near water or be put in contact with moisture.
- Make sure has no liquid is spilled on device and device openings.
- Move device carefully, avoid shocks.
- Do not block the breakdown of the device outputs.
- Do not place the device near from a heat source (e.g. radiator). Do not expose it to the Sun.
- Plug the device as indicate on this information form.
- This device has a connection with overload protection. Replacement should only be done by an experienced technician or the device manufacturer.
- For cleaning the device, please follow the recommendations of the notice.
- The power cord should be unplugged when not using for a long period of time.
- Device shall be repaired by a qualified person when:
 - a. the power cord is damaged,
 - b. objects have fallen into the apparatus or a liquid has been spilled into device,
 - c. device was exposes to the rain,
 - d. device does not work correctly without notable exterior change,
 - e. device is broken.
- The user shall not try to maintain device beyond that which is described in this information form.
- The apparatus shall not be exposed to dripping or splashing and that no objects filled with liquids, such as vases, shall be placed on apparatus.
- To be completely disconnect the power input, the mains plug of apparatus shall be disconnected from the mains, as the disconnect devices is the mains plug of apparatus.
- The mains plug of apparatus should not be obstructed OR should be easily accessed during intended use.
- Battery shall not be exposed to excessive heat such as sunshine, fire or the like.
- Excessive sound pressure form earphones and headphones can cause hearing loss.

- Minimum distance (8 cm) around the apparatus for sufficient ventilations;
- The ventilation should not be impeded by covering the ventilation opening with items such as newspaper, table-cloths, curtain etc;
- No naked flame sources such as lighted candles should be placed on the apparatus;
- Attention should be drawn to the environmental aspects of battery disposal;
- The use of apparatus in moderate climates.
- Danger of explosion if battery is incorrectly replaced.
- Replace only with the same or equivalent type.
- The main plug shall remain readily operable.

Before use

Avoid installing this unit in places exposed to direct sunlight or close to heat radiating appliances such as electric heaters, on top of other stereo equipment that radiates too much heat, places lacking ventilation or dusty areas, places subject to constant vibration and/or humid or moist areas.

Do not attempt to clean this unit with chemical solvents as this might damage the finish. Use a clean dry cloth. Operate controls and switches as described in the manual. Before turning On the power, make certain the AC power cord is plugged in.

ACCESSORIES



remote control



antenna



audio cable

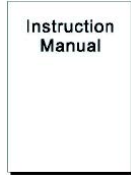

instruction manual

CONNECTIONS

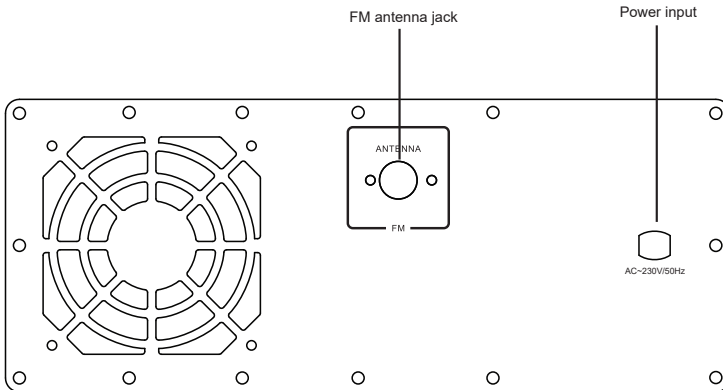

OVERVIEW

Front panel controls and functions 1

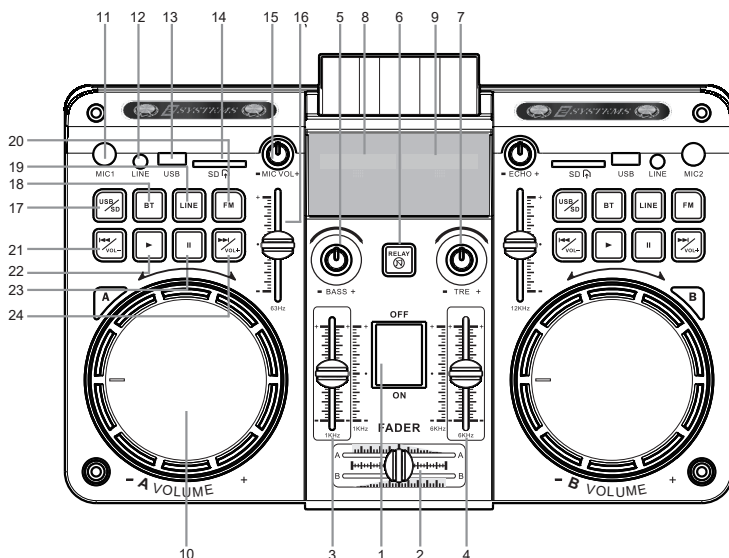

- | | | | |
|----|------------------------------|----|---|
| 1 | Power ON/OFF | 15 | Microphone volume increase/decrease |
| 2 | A B System fader | 16 | Equalizer |
| 3 | Equalizer | 17 | A System USB/SD card input key |
| 4 | Equalizer | 18 | A System BT input key (BT searching name: Auna Silhouettes A) |
| 5 | BASS increase/weakers | 19 | A System Line input key |
| 6 | Mute of whole unit | 20 | A System FM input key |
| 7 | Treble increase/weakers | 21 | A System Previous key, long press for volume decrease |
| 8 | A System LED display | 22 | A System Play key |
| 9 | B System LED display | 23 | A System Pause key |
| 10 | A System Volume control knob | 24 | A System next key, long press for volume increase |
| 11 | Microphone1 input slot | | |
| 12 | A System Line input slot | | |
| 13 | A System USB input slot | | |
| 14 | A System SD card input slot | | |

Front panel controls and functions 2

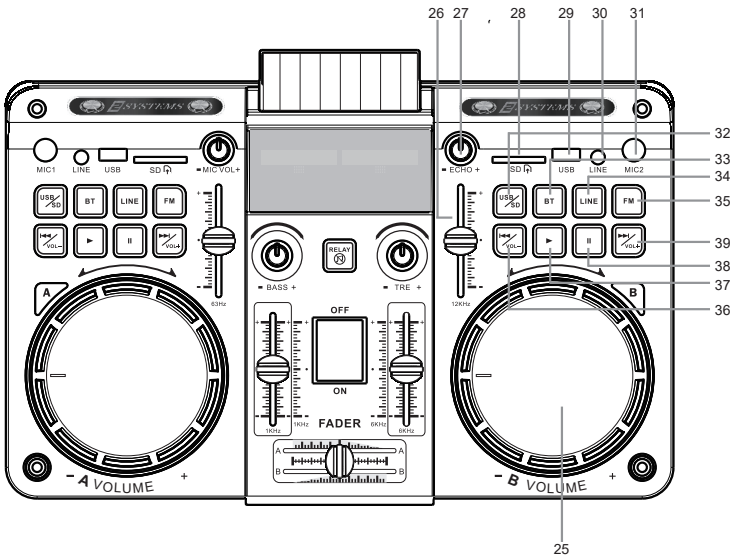

- 25 B System Volume control knob
- 26 Equalizer
- 27 ECHO increase/decrease
- 28 B System SD card input slot
- 29 B System USB input slot
- 30 B System Line input slot
- 31 Microphone2 input slot
- 32 B System USB/SD card input key
- 33 B System BT input key (BT searching name: Auna Silhouettes B)
- 34 B System Line input key
- 35 B System FM input key
- 36 B System Previous key, long press for volume decrease
- 37 B System Play key
- 38 B System Pause key
- 39 B System next key, long press for volume increase

Remote control

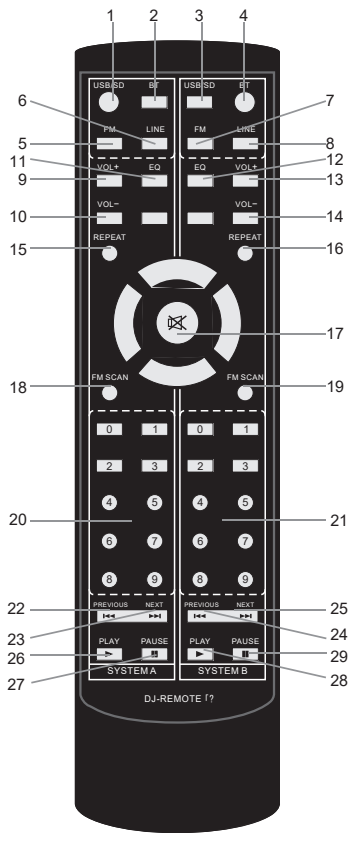

- 1 A System USB/SD card input button
- 2 A System BT input button
- 3 B System USB/SD card input button
- 4 B System BT input button
- 5 A System FM input button
- 6 A System LINE input button
- 7 B System FM input button
- 8 B System LINE input button
- 9 A System volume increase
- 10 A System volume decrease
- 11 A System Equalizer
- 12 B System Equalizer
- 13 B System volume increase
- 14 B System volume decrease
- 15 A System play again
- 16 B System play again
- 17 Mute volume
- 18 A System auto scan for channels
- 19 B System auto scan for channels
- 20 A System USB/SD card song select
- 21 B System USB/SD card song select
- 22 A System previous song
- 23 A System next song
- 24 B System previous song
- 25 B System next song
- 26 A System play
- 27 A System Pause
- 28 B System play
- 29 B System Pause

BT CONNECTION

Connection to System A or System B.

There are two ways to enter or restart the BT function

1. Press the " BT " input button on remote control system A/B
2. Press the " BT " button on top control panel system A/B



Speaker is in "BT" mode

Auto search and connect

Speaker will enter auto search:it will search for the last connected device.



The unit will automatically connect to the last connected device that Bluetooth is open with in 20 metres in few seconds.
(Note: If device cannot be connected automatically, press the buttons "PLAY/PAUSE", "PREVIOUS", "NEXT" to activate BT and re-connect the device.)



Speaker can be connected with new device.
Use the new device search and connect to "Auna Silhouettes A" or "Auna Silhouettes B".

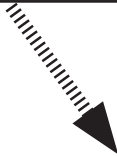

Successful Connection

DISPOSAL CONSIDERATIONS



According to the European waste regulation 2012/19/EU this symbol on the product or on its packaging indicates that this product may not be treated as household waste. Instead it should be taken to the appropriate collection point for the recycling of electrical and electronic equipment. By ensuring this product is disposed of correctly, you will help prevent potential negative consequences for the environment and human health, which could otherwise be caused by inappropriate waste handling of this product. For more detailed information about recycling of this product, please contact your local council or your household waste disposal service.

Your product contains batteries covered by the European Directive. 2006/66/EC, which cannot be disposed of with normal household waste. Please check local rules on separate collection of batteries. The correct disposal of batteries helps prevent potentially negative consequences on the environment and human health.



Declaration of Conformity

Producer: Chal-Tec GmbH, Wallstraße 16, 10179 Berlin.
Germany

This product is conform to the following European Directives:

2011/65/EU (RoHS)
2014/53/EU (RED)

The complete declaration of conformity of the manufacturer can be found at the following link. Scan this QR code or enter the URL.



use.berlin/10034535

Chère cliente, cher client,

Toutes nos félicitations pour l'acquisition de ce nouvel appareil. Veuillez lire attentivement et respecter les instructions de ce mode d'emploi afin d'éviter d'éventuels dommages. Nous ne saurions être tenus pour responsables des dommages dus au non-respect des consignes et à la mauvaise utilisation de l'appareil. Scannez le QR-Code pour obtenir la dernière version du mode d'emploi et des informations supplémentaires concernant le produit.



ES	Escanee el código QR para descargar el manual de instrucciones más reciente en su idioma.
FR	Scannez le QR code pour télécharger le mode d'emploi à jour dans votre langue.
IT	Scansionate il codice QR per scaricare il manuale d'uso attuale nella vostra lingua.



SOMMAIRE

Fiche technique 23
 Consignes de sécurité 25
 Accessoires 27
 Connexions 27
 Aperçu de l'appareil 28
 Connexion bt 31
 Informations sur le recyclage 32



FICHE TECHNIQUE

Numéro d'article	10034535	10034536
Enceinte principale	18"	15"

MISE EN GARDE

 <p>The lightning flash and arrow head within the triangle is warning sign alerting you of dangerous voltage inside the product</p>	<p style="text-align: center;">CAUTION</p> <p style="text-align: center;">RISK OF ELECTRIC SHOCK DO NOT OPEN</p> <p>CAUTION : TO REDUCE THE RISK OF ELECTRIC SHOCK DO NOT REMOVE COVER (OR BACK). NO USER SERVICEABLE PARTS INSIDE. REFER SERVICING TO QUALIFIED SERVICE PERSONNEL.</p>	 <p>The exclamation point within the triangle is a warning sign alerting you of important instructions accompanying the product</p>
--	--	--

ATTENTION : POUR RÉDUIRE LES RISQUES DE CHOCS ÉLECTRIQUES, NE DÉMONTÉZ AUCUN CACHE. L'APPAREIL NE CONTIENT AUCUNE PIÈCE À ENTREtenir. ADRESSEZ-VOUS UNIQUEMENT À DES PERSONNELS QUALIFIÉS POUR LA MAINTENANCE. MISE EN GARDE / POUR RÉDUIRE LE RISQUE D'INCENDIE ET DE CHOC ÉLECTRIQUE, NE PLONGEZ PAS L'APPAREIL DANS L'EAU ET NE L'EXPOSEZ PAS À LA PLUIE OU À L'HUMIDITÉ.

	<p>Signification du triangle contenant un éclair : TENSION DANGEREUSE L'éclair avec la flèche à l'intérieur du triangle équilatéral est destiné à alerter l'utilisateur de la présence de tension dangereuse non isolée à l'intérieur du boîtier, d'une magnitude suffisante pour constituer un risque de choc électrique aux personnes.</p>
	<p>Signification du triangle avec un point d'exclamation : ATTENTION : le point d'exclamation point dans le triangle équilatéral est destiné à alerter l'utilisateur de la présence d'importantes instructions d'utilisation et d'entretien (maintenance) dans les documents qui accompagnent ce produit.</p>

CONSIGNES DE SÉCURITÉ

- Lire le mode d'emploi. Toutes les notes d'application doivent être lues avant d'utiliser l'appareil.
- Conservez ce mode d'emploi pour vous y référer ultérieurement.
- Les consignes d'attention, d'utilisation et de sécurité doivent être respectées.
- L'appareil ne doit pas être utilisé près de l'eau ou exposé à l'humidité.
- Assurez-vous qu'aucun liquide n'entre par les ouvertures de l'appareil.
- Déplacez l'appareil doucement, évitez les chocs.
- Ne bloquez pas les ouvertures de ventilation de l'appareil.
- Ne placez pas l'appareil près d'une source de chaleur (radiateur par exemple). Ne l'exposez pas au soleil.
- Connectez le périphérique comme spécifié dans ce mode d'emploi.
- Cet appareil dispose d'une connexion avec une protection contre les surcharges. Le remplacement ne doit être effectué que par un technicien expérimenté ou le fabricant de l'équipement.
- Pour nettoyer l'appareil, veuillez respecter les recommandations des consignes.
- Le cordon d'alimentation doit être débranché si vous n'utilisez pas l'appareil pendant une longue période.
- L'appareil doit être réparé par une personne qualifiée si :
 - a. Le câble secteur est endommagé.
 - b. Des objets ou des liquides sont entrés dans l'appareil,
 - c. L'appareil a été exposé à la pluie.
 - d. L'appareil ne fonctionne pas correctement sans modifications externes importantes.
 - e. L'appareil est défectueux.
- L'utilisateur ne doit pas essayer d'obtenir plus de performances de l'appareil que ce qui est décrit dans ce formulaire d'information.
- L'appareil ne doit pas être exposé à l'égouttement ni aux éclaboussures et aucun objet rempli de liquide ne doit être posé sur l'appareil, comme un vase par exemple.
- Pour déconnecter complètement l'alimentation électrique, la fiche secteur de l'appareil doit être débranchée du secteur, car le dispositif de déconnexion est la fiche secteur de l'appareil.
- La fiche secteur de l'appareil ne doit pas être obstruée ET doit être facilement accessible lorsqu'elle est utilisée conformément aux instructions.

- La pile ne doit pas être exposée à une chaleur excessive telle que le soleil, le feu ou similaires.
- Une pression acoustique excessive avec les écouteurs peut entraîner une perte auditive.
- Maintenez une distance minimale (8 cm) autour de l'appareil pour une ventilation adéquate.
- La ventilation ne doit pas être obstruée en recouvrant l'ouverture de ventilation avec des objets tels que des journaux, des nappes, des rideaux, etc.
- Il ne doit y avoir aucune flamme nue telle qu'une bougie allumée sur l'appareil ;
- Les piles doivent être recyclées de façon écologique.
- L'appareil doit être utilisé dans les climats tempérés.
- Risque d'explosion en cas de remplacement incorrect des piles.
- Remplacez uniquement les piles avec un type identique ou équivalent.
- La fiche principale doit rester facilement accessible.
- La ventilation ne doit pas être obstruée en recouvrant l'ouverture de ventilation avec des objets tels que des journaux, des nappes, des rideaux, etc.
- Il ne doit y avoir aucune flamme nue telle qu'une bougie allumée sur l'appareil.
- Les piles doivent être recyclées de façon écologique.
- L'appareil est adapté pour une utilisation dans les climats tempérés.
- Risque d'explosion en cas de remplacement incorrect des piles. Remplacez les piles par des neuves du même type uniquement ou équivalent.
- La fiche d'alimentation doit rester facilement accessible.

ACCESSOIRES



Télécommande



Antenne FM



Câble audio

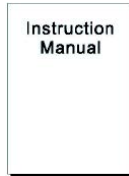

Mode d'emploi

CONNEXIONS

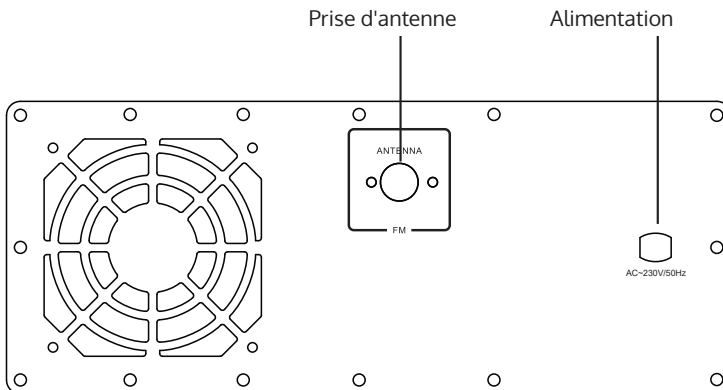

APERÇU DE L'APPAREIL

Panneau de commande A

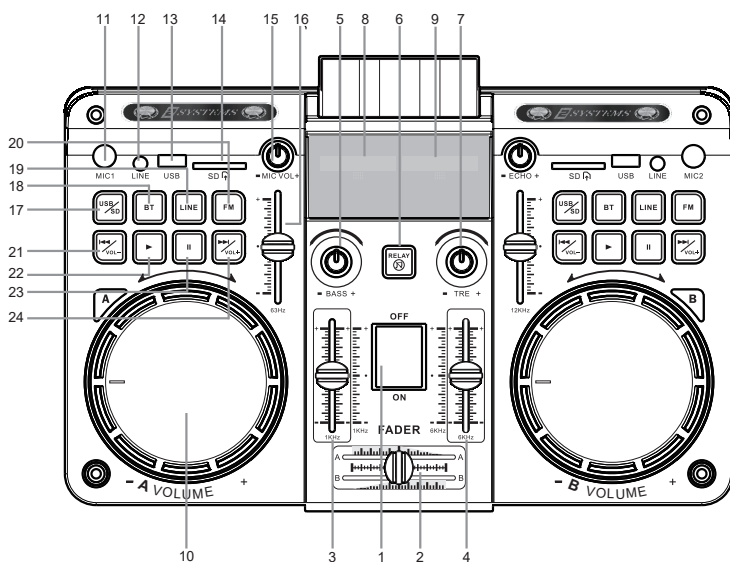

- | | | | |
|----|--------------------------------------|----|--|
| 1 | Bouton de marche/arrêt | 16 | Egaliseur |
| 2 | Fader des systèmes A B | 17 | USB/SD (du système A) |
| 3 | Egaliseur | 18 | BT (système A) |
| 4 | Egaliseur | 19 | LINE (Système A) |
| 5 | Réglage des graves | 20 | FM (système A) |
| 6 | Fonction muet | 21 | Titre précédent, appui long :
réduire le volume du système A |
| 7 | Réglage des aigus | 22 | Lecture du système (A) |
| 8 | Affichage du système A | 23 | Pause du système (A) |
| 9 | Affichage du système B | 24 | Titre suivant, appui long
Augmenter le volume du
système A |
| 10 | Volume du système A | | |
| 11 | Prise micro 1 | | |
| 12 | Entrée Line-in du système A | | |
| 13 | Port USB du système A | | |
| 14 | Lecteur de cartes SD du
système A | | |
| 15 | Réglage du volume micro | | |

Panneau de commande B

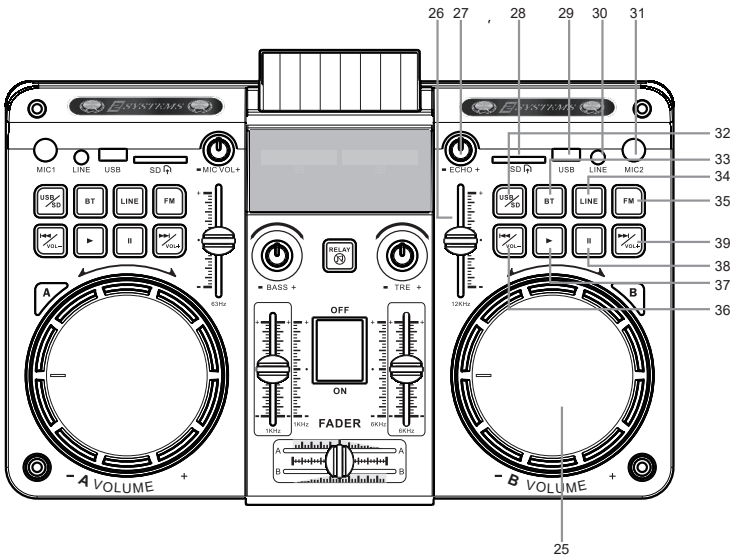

- 25 Volume système du système B
- 26 Egaliseur
- 27 ECHO
- 28 SD (lecteur de cartes SD du système B)
- 29 USB (port USB du système B)
- 30 LINE (prise Line-In du système B)
- 31 MIC 2 (prise micro 2)
- 32 USB/SD (B)
- 33 BT (B)
- 34 LINE (B)
- 35 FM (B)
- 36 Titre précédent, appui long : réduire le volume du système B
- 37 Lecture B
- 38 Pause B)
- 39 Titre suivant, appui long : augmenter le volume du système B

Télécommande

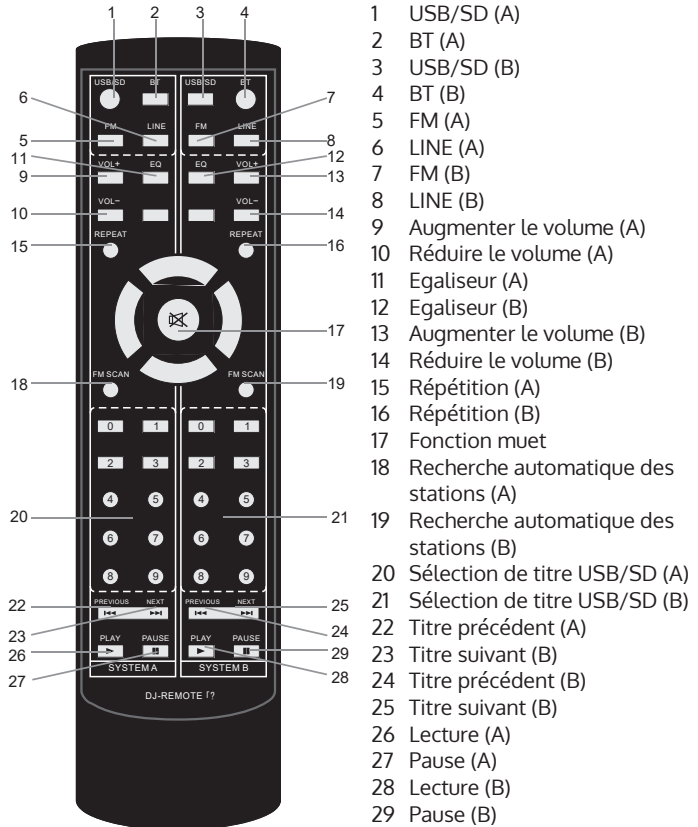

CONNEXION BT

Appairage avec le système A ou le système B.

Il existe deux manières de démarrer ou de redémarrer BT.

1. Appuyez sur la touche "BT" sur la télécommande.
2. Appuyez sur la touche "BT" sur le panneau de commande A ou B de l'appareil.

L'enceinte est en mode BT.

Recherche automatique et connexion

L'enceinte recherche automatiquement le dernier appareil apparié.

L'appareil sera jumelé au dernier appareil connecté dans quelques secondes, dans un rayon de 20 mètres (Remarque : si la connexion ne peut pas être établie automatiquement, appuyez sur les touches ►/II/◀◀/►► pour activer BT et reconnectez l'appareil.

L'enceinte peut être jumelée à un nouvel appareil. Dans la liste des périphériques du périphérique externe, sélectionnez l'enceinte.

Succès de la connexion BT

INFORMATIONS SUR LE RECYCLAGE



Vous trouverez sur le produit l'image ci-contre (une poubelle sur roues, barrée d'une croix), ce qui indique que le produit se trouve soumis à la directive européenne 2012/19/UE. Renseignez-vous sur les dispositions en vigueur dans votre région concernant la collecte séparée des appareils électriques et électroniques. Respectez-les et ne jetez pas les appareils usagés avec les ordures ménagères. La mise en rebut correcte du produit usagé permet de préserver l'environnement et la santé. Le recyclage des matériaux contribue à la préservation des ressources naturelles.



Déclaration de conformité

Fabricant : Chal-Tec GmbH, Wallstraße 16, 10179 Berlin.

Ce produit est conforme aux directives européennes suivantes :

2011/65/UE (RoHS)

2014/53/UE (RED)

La déclaration complète de conformité du fabricant est accessible par le lien suivant.
Pour y accéder, scannez ce QR-code ou saisissez l'URL.



use.berlin/10034535

Estimado cliente:

Le felicitamos por la adquisición de este producto. Lea atentamente el siguiente manual y siga cuidadosamente las instrucciones de uso con el fin de evitar posibles daños. La empresa no se responsabiliza de los daños ocasionados por un uso indebido del producto o por haber desatendido las indicaciones de seguridad. Escanee el código QR para obtener acceso al manual de usuario más reciente y otra información sobre el producto:



ES	Escanee el código QR para descargar el manual de instrucciones más reciente en su idioma.
FR	Scannez le QR code pour télécharger le mode d'emploi à jour dans votre langue.
IT	Scansionate il codice QR per scaricare il manuale d'uso attuale nella vostra lingua.



ÍNDICE

Datos técnicos	33
Indicaciones de seguridad	35
Accesorios	37
Conexiones	37
Vista general del aparato	38
Conexión bluetooth	41
Retirada del aparato	42

DATOS TÉCNICOS



Número de artículo	10034535	10034536
Altavoz principal	18"	15"

ADVERTENCIA

 <p>The lightning flash and arrow head within the triangle is warning sign alerting you of dangerous voltage inside the product</p>	<p style="text-align: center;">CAUTION</p> <p style="text-align: center;">RISK OF ELECTRIC SHOCK DO NOT OPEN</p> <p>CAUTION : TO REDUCE THE RISK OF ELECTRIC SHOCK DO NOT REMOVE COVER (OR BACK). NO USER SERVICIABLE PARTS INSIDE. REFER SERVICING TO QUALIFIED SERVICE PERSONNEL.</p>	 <p>The exclamation point within the triangle is a warning sign alerting you of important instructions accompanying the product</p>
--	--	--

¡ATENCIÓN! NO ABRA LA CARCASA PARA EVITAR DESCARGAS ELÉCTRICAS Y LESIONES PERSONALES GRAVES. EL APARATO NO CONTIENE PIEZAS EN SU INTERIOR QUE EL USUARIO PUEDA REPARAR.

CONTACTE ÚNICAMENTE CON EL PERSONAL CUALIFICADO. ADVERTENCIA: PARA EVITAR UN INCENDIO O UNA DESCARGA ELÉCTRICA, NO EXPONGA EL APARATO AL AGUA, LLUVIA O HUMEDAD.

	<p>El triángulo con un rayo y la siguiente advertencia: TENSIÓN PELIGROSA: El símbolo del rayo con la flecha dentro de un triángulo equilátero advierte al usuario de la existencia de una tensión eléctrica peligrosa sin aislar dentro de la carcasa del aparato, que puede ser de magnitud suficiente para constituir un riesgo de descarga eléctrica para las personas.</p>
	<p>El triángulo con un signo de exclamación y la siguiente advertencia: ATENCIÓN: El signo de exclamación dentro de un triángulo equilátero advierte al usuario de que este manual de instrucciones contiene indicaciones importantes de funcionamiento y del mantenimiento del aparato.</p>

INDICACIONES DE SEGURIDAD

- Lea atentamente todas las indicaciones antes de utilizar el aparato.
- Conserve este manual de instrucciones para futuras consultas.
- Respete las indicaciones de atención, uso y seguridad.
- No utilice el aparato cerca del agua y no lo exponga a la humedad.
- Asegúrese de que ningún líquido entre en el aparato o sus orificios.
- Mueva el aparato con cuidado, evite golpearlo.
- No bloquee las salidas del aparato.
- No coloque el aparato cerca de fuentes de calor, como radiadores. No exponga el aparato al sol.
- Conecte el aparato solamente según se describe en estas instrucciones.
- Este aparato tiene una conexión con protección contra sobrecarga. Solamente un técnico experimentado o un fabricante del equipo debe cambiarla.
- Para limpiar el aparato, siga las recomendaciones de las advertencias.
- Desconecte el cable de alimentación si no utiliza el aparato durante un período de tiempo prolongado.
- Una persona cualificada deberá reparar el aparato si:
 - a. el cable de alimentación está dañado.
 - b. han caído objetos encima del aparato o ha penetrado líquido en el aparato.
 - c. el aparato estuvo expuesto a la lluvia.
 - d. el aparato no funciona correctamente sin que hubiera cambios externos significativos.
 - e. el aparato está defectuoso.
- No intente reparar el aparato más allá de lo que se describe en este manual de instrucciones.
- No exponga el aparato a gotas o salpicaduras de agua y no coloque objetos llenos de líquidos, como jarrones, sobre el aparato.
- Para desconectar completamente la alimentación eléctrica, desconecte el enchufe de la toma de corriente.
- La clavija de alimentación del aparato no debe estar obstruida y debe ser fácilmente accesible cuando se utilice según lo previsto.
- No exponga la batería al calor extremo, como rayos de sol, fuego, etc.
- Un volumen demasiado alto de los auriculares y cascos puede provocar una pérdida de audición.
- Instale el aparato dejando una distancia mínima de 8 cm hacia los lados para una ventilación adecuada.

- No obstruya la ventilación cubriendo las ranuras de ventilación con objetos como periódicos, manteles, cortinas, etc.
- No coloque llamas abiertas, como velas encendidas, sobre el aparato.
- Respete los aspectos medioambientales a la hora de desechar las pilas.
- Utilice el aparato en climas templados.
- Peligro de explosión debido a una sustitución incorrecta de la pila.
- Reemplace las pilas solo con pilas del mismo tipo o de tipo equivalente.
- El enchufe principal debe permanecer fácilmente accesible.

ACCESORIOS



Mando a distancia



Antena FM



Cable de audio

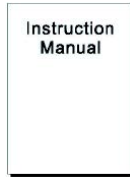

Manual de instrucciones

CONEXIONES

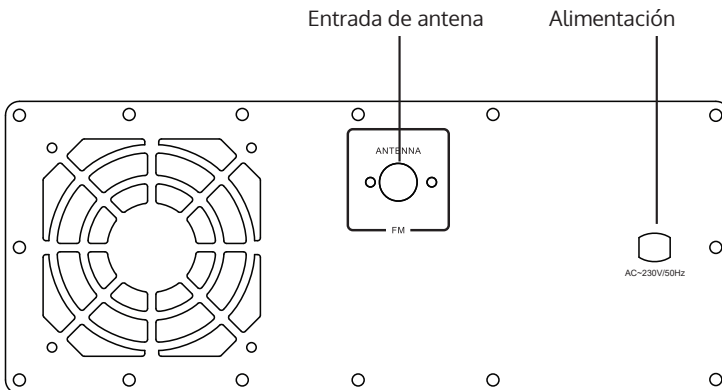

VISTA GENERAL DEL APARATO

Panel de control A

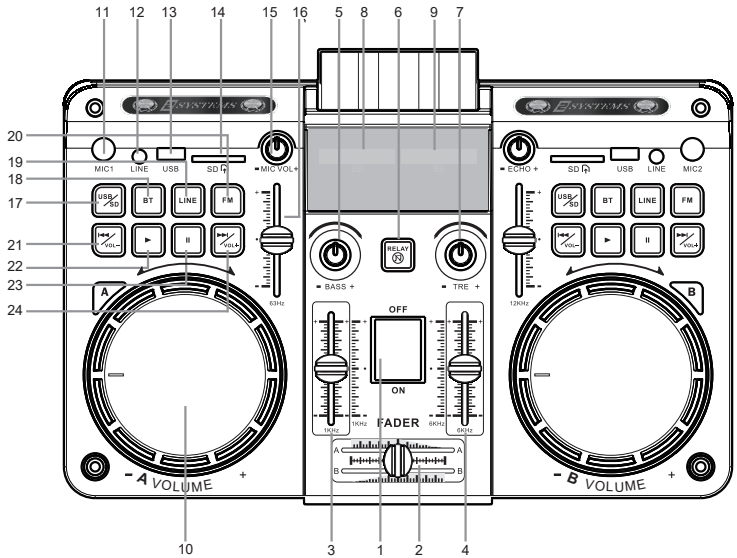

- | | | | |
|----|----------------------------------|----|---|
| 1 | Botón de encendido/apagado | 16 | Ecualizador |
| 2 | Fader del sistema A B | 17 | USB/SD (sistema A) |
| 3 | Ecualizador | 18 | Bluetooth (sistema A) |
| 4 | Ecualizador | 19 | LINE (sistema A) |
| 5 | Regulador de bajos | 20 | Antena FM (sistema A) |
| 6 | Silencio | 21 | Pista anterior, mantener pulsado: Disminuir volumen (sistema A) |
| 7 | Regulador de tono | 22 | Reproducir (sistema A) |
| 8 | Pantalla (sistema A) | 23 | Pausar (sistema A) |
| 9 | Pantalla (sistema B) | 24 | Siguiente pista, mantener pulsado: Aumentar volumen (sistema A) |
| 10 | Regulador de volumen (sistema A) | | |
| 11 | Conexión para micrófono 1 | | |
| 12 | Entrada de línea (sistema A) | | |
| 13 | Puerto USB (sistema A) | | |
| 14 | SD (sistema A) | | |
| 15 | Ajustar el volumen del micrófono | | |

Panel de control B

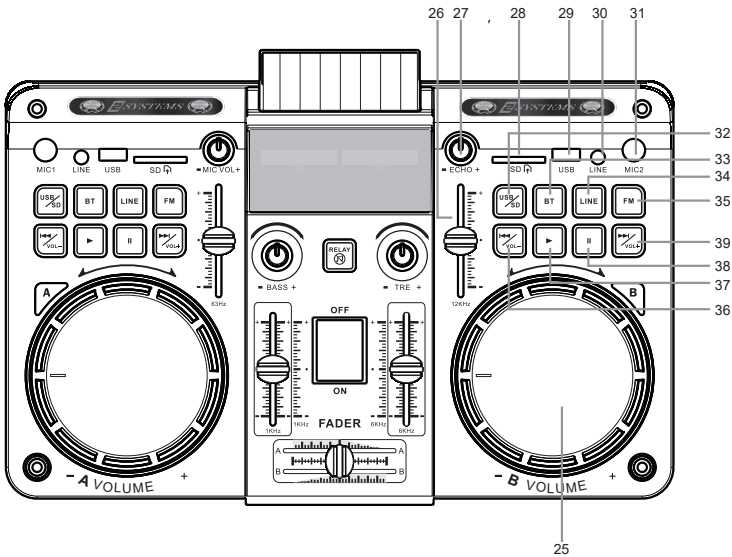

- 25 Regulador del volumen (sistema B)
- 26 Ecuador
- 27 ECHO
- 28 SD (ranura para tarjetas SD, sistema B)
- 29 USB (puerto USB, sistema B)
- 30 LINE (entrada de línea, sistema B)
- 31 MIC 2 (entrada para micrófono 2)
- 32 USB/SD (B)
- 33 BT (B)
- 34 LINE (B)
- 35 FM (B)
- 36 Pista anterior, mantener pulsado: disminuir volumen (sistema B)
- 37 Reproducir (sistema B)
- 38 Pausar (B)
- 39 Siguiente pista, mantener pulsado: aumentar volumen (sistema B)

Mando a distancia

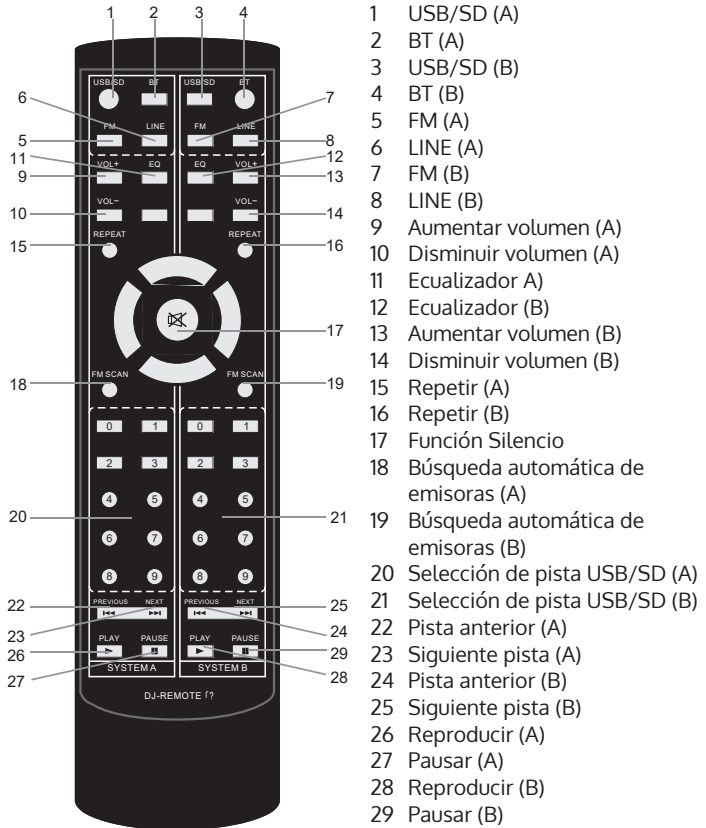

CONEXIÓN BLUETOOTH

Acoplamiento con el sistema A o B.

Hay dos maneras de iniciar o reiniciar BT.

1. Pulse el botón BT en el mando a distancia.
2. Pulse el botón BT en el panel de control A o B en el aparato.

El altavoz está en modo BT.

Búsqueda automática y conexión

El aparato busca automáticamente el dispositivo conectado por última vez.

El aparato se conecta después de varios segundos, al último dispositivo conectado que esté en un radio de 20 metros.

(Atención: si la conexión no se establece automáticamente, pulse los botones ► / || / ◀◀ / ▶▶ para activar BT y conectar otra vez el aparato.

Puede acoplar el altavoz a un dispositivo nuevo. Seleccione el altavoz en la lista de dispositivos externo en su dispositivo móvil.

La conexión BT fue realizada con éxito.

RETIRADA DEL APARATO



Si el aparato lleva adherida la ilustración de la izquierda (el contenedor de basura tachado), entonces rige la directiva europea 2012/19/UE. Este producto no debe arrojarse a un contenedor de basura común. Infórmese sobre las leyes territoriales que regulan la recogida separada de aparatos eléctricos y electrónicos. Respete las leyes territoriales y no arroje aparatos viejos al cubo de la basura doméstica. Una retirada de aparatos conforme a las leyes contribuye a proteger el medio ambiente y a las personas a su alrededor frente a posibles consecuencias perjudiciales para la salud. El reciclaje ayuda a reducir el consumo de materias primas.



Declaración de conformidad

Fabricante: Chal-Tec GmbH, Wallstraße 16, 10179 Berlín.

Este producto cumple con las siguientes directivas europeas:

2011/65/UE (refundición RoHS)

2014/53/UE (RED)

Puede descargar la declaración de conformidad completa del fabricante en el siguiente enlace: Escanee este código QR o haga clic en el enlace.



use.berlin/10034535

Gentile cliente,

La ringraziamo per aver acquistato il dispositivo. La preghiamo di leggere attentamente le seguenti istruzioni per l'uso e di seguirle per evitare possibili danni. Non ci assumiamo alcuna responsabilità per danni scaturiti da una mancata osservazione delle avvertenze di sicurezza e da un uso improprio del dispositivo. Scansionare il codice QR seguente, per accedere al manuale d'uso più attuale e per ricevere informazioni sul prodotto.



ES	Escanee el código QR para descargar el manual de instrucciones más reciente en su idioma.
FR	Scannez le QR code pour télécharger le mode d'emploi à jour dans votre langue.
IT	Scansionare il codice QR per scaricare il manuale d'uso attuale nella vostra lingua.



INDICE

Dati tecnici 43
 Avvertenze di sicurezza 45
 Accessori 47
 Collegamenti 47
 Panoramica del dispositivo 48
 Collegamento bt 51
 Smaltimento 52

DATI TECNICI



Numero articolo	10034535	10034536
Altoparlante principale	18"	15"

AVVERTENZA

 <p>The lightning flash and arrow head within the triangle is warning sign alerting you of dangerous voltage inside the product</p>	<p style="text-align: center;">CAUTION</p> <p style="text-align: center;">RISK OF ELECTRIC SHOCK DO NOT OPEN</p> <p>CAUTION : TO REDUCE THE RISK OF ELECTRIC SHOCK DO NOT REMOVE COVER (OR BACK). NO USER SERVICIABLE PARTS INSIDE. REFER SERVICING TO QUALIFIED SERVICE PERSONNEL.</p>	 <p>The exclamation point within the triangle is a warning sign alerting you of important instructions accompanying the product</p>
--	--	--

ATTENZIONE: NON APRIRE L'ALLOGGIAMENTO PER EVITARE SCOSSE ELETTRICHE E INFORTUNI. ALL'INTERNO NON CI SONO COMPONENTI PER I QUALI IL CLIENTE DEVE EFFETTUARE LA MANUTENZIONE. AFFIDARSI ESCLUSIVAMENTE A PROFESSIONISTI QUALIFICATI.

AVVERTENZA: PER RIDURRE IL RISCHIO DI INCENDIO O SCOSSE ELETTRICHE, NON ESPORRE L'APPARECCHIO AD ACQUA, PIOGGIA O UMIDITÀ.

	<p>Il triangolo con il fulmine con la seguente avvertenza: TENSIONE PERICOLOSA: Il fulmine con la freccia nel triangolo equilatero ha lo scopo di avvisare l'utente della presenza di una tensione pericolosa non isolata nell'alloggiamento del prodotto che potrebbe essere di dimensioni sufficienti a rappresentare un rischio di scossa elettrica per le persone.</p>
	<p>Il triangolo con il punto esclamativo e la seguente avvertenza: ATTENZIONE: Il punto esclamativo all'interno del triangolo equilatero ha lo scopo di avvisare l'utente della presenza di importanti istruzioni operative e di manutenzione nella documentazione che accompagna questo prodotto.</p>

AVVERTENZE DI SICUREZZA

- Leggere il manuale. Tutte le istruzioni d'uso devono essere lette prima di utilizzare il dispositivo.
- Conservare le istruzioni per l'uso per consultazioni future.
- Rispettare le linee guida per la prudenza, l'uso e la sicurezza.
- Il dispositivo non deve essere utilizzato vicino all'acqua o esposto all'umidità.
- Accertarsi che nessun liquido penetri nel dispositivo e nelle aperture del dispositivo.
- Spostare delicatamente l'unità, evitare urti.
- Non bloccare le uscite del dispositivo.
- Non posizionare il dispositivo vicino a una fonte di calore (ad es. Radiatore). Non esporlo al sole.
- Collegare il dispositivo come specificato nel presente manuale.
- Questo dispositivo è collegato a una protezione da sovraccarico. La sostituzione deve essere eseguita solo da un tecnico esperto o dal produttore dell'apparecchiatura.
- Per pulire il dispositivo, seguire le istruzioni contenute nel presente manuale.
- Il cavo di alimentazione deve essere scollegato se non lo si utilizza per un lungo periodo.
- Il dispositivo deve essere riparato da una persona qualificata se:
 - a. Il cavo di alimentazione è danneggiato.
 - b. Sono caduti degli oggetti nel dispositivo o un liquido è penetrato nel dispositivo.
 - c. Il dispositivo è stato esposto alla pioggia.
 - d. Il dispositivo non funziona correttamente senza significative modifiche esterne.
 - e. Il dispositivo è difettoso.
- L'utente non deve tentare di effettuare interventi di manutenzione sul dispositivo al di là di quanto descritto nel presente modulo informativo..
- Il dispositivo non deve essere esposto a gocciolamenti o spruzzi e non devono essere versati oggetti riempiti di liquidi, come vasi da posizionare sul dispositivo.
- Per scollegare completamente l'alimentazione, la spina del dispositivo deve essere scollegata dalla rete poiché i dispositivi di disconnessione sono la spina del dispositivo.
- La spina di alimentazione del dispositivo non deve essere bloccata OPPURE deve essere facilmente accessibile in funzione dell'uso

previsto.

- La batteria non deve essere esposta a calore eccessivo come sole, fuoco o simili.
- Un'eccessiva pressione sonora da auricolari e cuffie può provocare la perdita dell'udito.
- Mantenere una distanza minima (8 cm) attorno all'unità per un'adeguata ventilazione.
- La ventilazione non deve essere ostruita coprendo l'apertura di ventilazione con oggetti come giornali, tovaglie, tende, ecc.
- Non consentire fiamme libere come ad es. candele accese posizionate sul dispositivo;
- È necessario prestare attenzione agli aspetti ambientali dello smaltimento delle batterie.
- L'apparecchio deve essere utilizzato in climi temperati.
- Pericolo di esplosione a causa di una sostituzione impropria della batteria.
- Sostituire le batterie solo con lo stesso tipo o equivalente.
- La spina principale deve essere facilmente accessibile.
- La ventilazione non deve essere ostruita coprendo l'apertura di ventilazione con oggetti come giornali, tovaglie, tende, ecc.
- Non consentire fiamme libere come ad es. candele accese posizionate sul dispositivo.
- È necessario prestare attenzione agli aspetti ambientali dello smaltimento delle batterie.
- Il dispositivo è adatto per l'uso in climi temperati.
- Pericolo di esplosione a causa di una sostituzione impropria della batteria. Sostituire solo con lo stesso tipo o equivalente.
- La spina di alimentazione deve essere sempre facilmente accessibile.

ACCESSORI



Telecomando



Antenna FM



Cavo audio

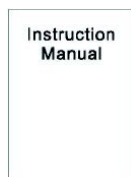

Manuale di istruzioni

COLLEGAMENTI

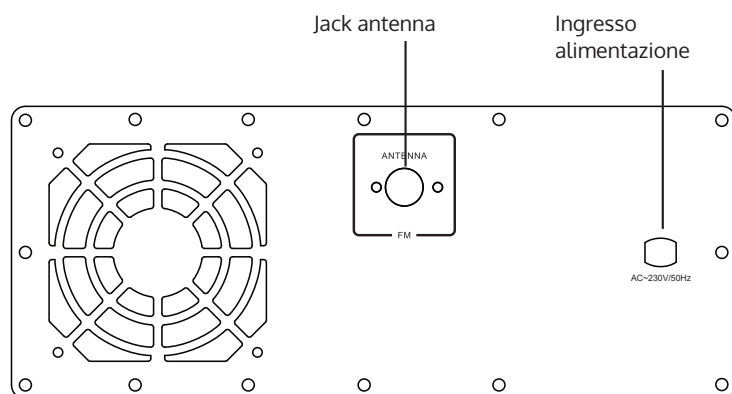

PANORAMICA DEL DISPOSITIVO

Pannello di controllo A

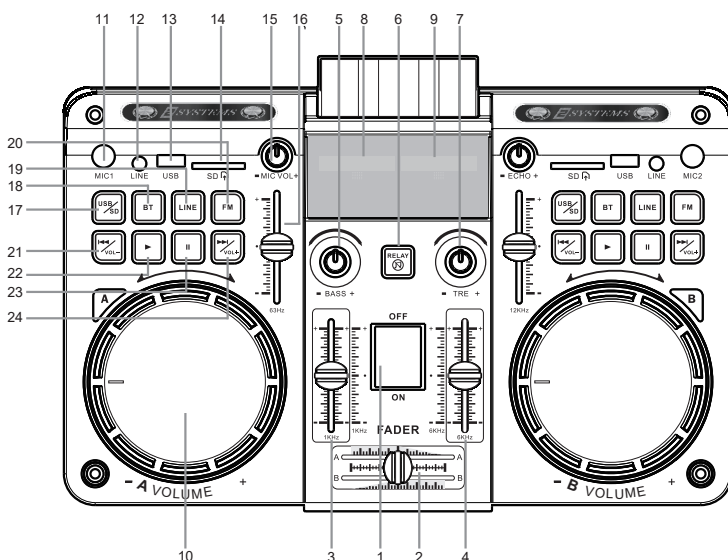

- | | | | |
|----|--------------------------------------|----|--|
| 1 | Interruttore On/Off | 16 | Equalizzatore |
| 2 | Fader del sistema AB | 17 | USB/SD (Sistema A) |
| 3 | Equalizzatore | 18 | BT (Sistema A) |
| 4 | Equalizzatore | 19 | LINE (Sistema A) |
| 5 | Controllo dei bassi | 20 | FM (Sistema A) |
| 6 | Muto | 21 | Brano precedente, pressione lunga: Abbassa il volume Sistema A |
| 7 | Controllo degli acuti | 22 | Sistema di riproduzione (A) |
| 8 | Indicatore del sistema A | 23 | Pausa Sistema (A) |
| 9 | Indicatore del sistema B | 24 | Brano successivo, pressione lunga: aumenta il volume del sistema A |
| 10 | Sistema di controllo del volume A | | |
| 11 | Porta del microfono 1 | | |
| 12 | Ingresso linea Ingresso A | | |
| 13 | Porta USB Sistema A | | |
| 14 | Slot per scheda SD Sistema A | | |
| 15 | Regolazione del volume del microfono | | |

Pannello di controllo B

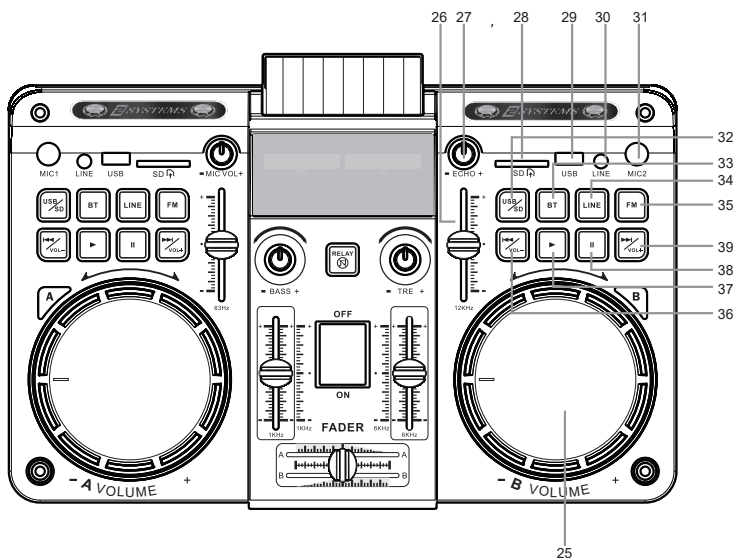

- 25 Sistema di controllo del volume Sistema B
- 26 Equalizzatore
- 27 ECHO
- 28 SD (connettore scheda SD Sistema B)
- 29 USB (connettore USB Sistema B)
- 30 LINE (Connettore line-in Sistema B)
- 31 MIC 2 (Connettore microfono 2)
- 32 USB/SD (B)
- 33 BT (B)
- 34 LINE (B)
- 35 FM (B)
- 36 Brano precedente, pressione lunga: sistema volume inferiore B
- 37 Riproduzione B
- 38 Pausa (B)
- 39 Brano successivo, pressione lunga: aumento volume sistema B

Telecomando

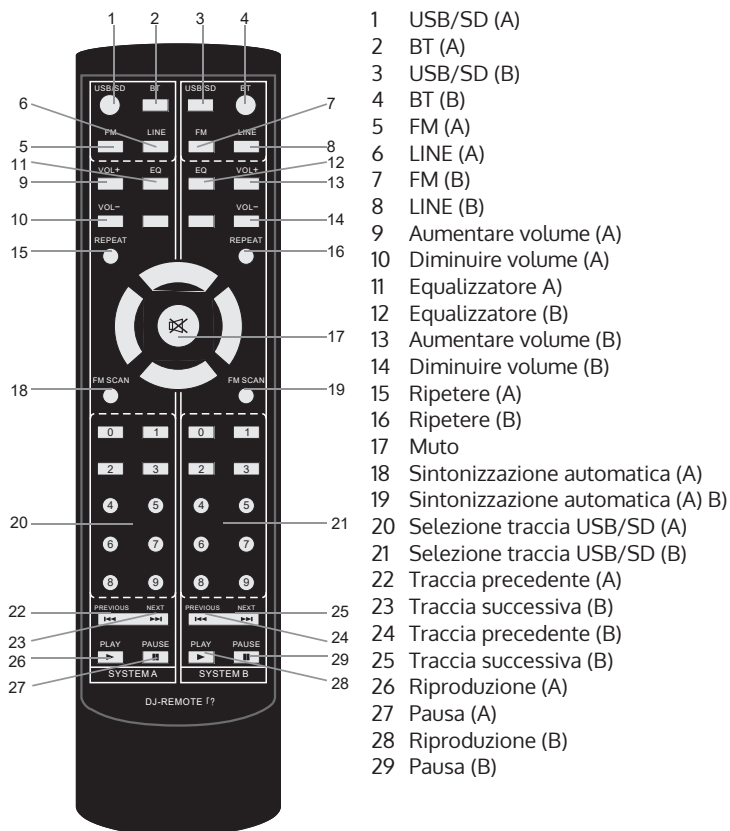

COLLEGAMENTO BT

Accoppiamento con il sistema A o il sistema B.

Esistono due modi per avviare o riavviare BT.

1. Premere il tasto "BT" sul telecomando.
2. Premere il pulsante "BT" sul pannello di controllo A o B sul dispositivo.

L'altoparlante è in modalità "BT"

Ricerca e connessione automatiche

L'altoparlante cerca automaticamente l'ultimo dispositivo associato.

Il dispositivo si collega dopo alcuni secondi all'ultimo dispositivo collegato entro un raggio di 20 metri.

Nota: se la connessione non può essere stabilita automaticamente, premere i pulsanti ▶/||/◀/▶▶ per attivare BT e ricollegare il dispositivo.

L'altoparlante può essere collegato a un nuovo dispositivo. Nell'elenco dei dispositivi del dispositivo esterno, selezionare l'altoparlante.

Accoppiamento BT riuscito.

SMALTIMENTO



Se sul prodotto è presente la figura a sinistra (il bidone dei rifiuti con le ruote), si applica la direttiva europea 2012/19/UE. Questi prodotti non possono essere smaltiti con i rifiuti normali. Informarsi sulle disposizioni vigenti per la raccolta di dispositivi elettrici ed elettronici. Attenersi alle disposizioni vigenti e non smaltire i vecchi dispositivi con i rifiuti domestici. Grazie al corretto smaltimento dei vecchi dispositivi si tutela il pianeta e la salute delle persone da possibili conseguenze negative. Il riciclo di materiali aiuta a diminuire il consumo di materie prime.



Dichiarazione di conformità

Produttore: Chal-Tec GmbH, Wallstraße 16, 10179 Berlino, Germania.

Questo prodotto è conforme alle seguenti direttive europee:

2011/65/UE (RoHS)
2014/53/UE (RED)

La dichiarazione di conformità completa del produttore è disponibile al seguente link. Scansionare questo codice QR o inserire l'URL.



use.berlin/10034535

