



# Areal Bar 750

Soundbar  
Sound Bar

10034560

# auna

[www.auna-multimedia.com](http://www.auna-multimedia.com)



Sehr geehrter Kunde,

wir gratulieren Ihnen zum Erwerb Ihres Gerätes. Lesen Sie die folgenden Hinweise sorgfältig durch und befolgen Sie diese, um möglichen Schäden vorzubeugen. Für Schäden, die durch Missachtung der Hinweise und unsachgemäßen Gebrauch entstehen, übernehmen wir keine Haftung. Scannen Sie den QR-Code, um Zugriff auf die aktuellste Bedienungsanleitung und weitere Informationen rund um das Produkt zu erhalten.



---

## INHALT

---

Technische Daten	4
Sicherheitshinweise	6
Übersicht	8
Anschlüsse und Aufstellung	12
Inbetriebnahme und Bedienung	14
Reinigung und Pflege	17
Fehlerbehebung	18
Spezielle Entsorgungshinweise für Verbraucher in Deutschland	20
Hinweise zur Entsorgung	22
Konformitätserklärung	22

---

**TECHNISCHE DATEN**

---



<b>Artikelnummer</b>	<b>10034560</b>
Stromversorgung der Soundbar	D C = 18V /2.0A
Stromversorgung der Fernbedienung	2 x AAA/R03 Batterien
Reichweite der Fernbedienung	bis 6 Meter
Schutzart	II
Abmessungen ( Sound Bar)	100 x 7 x 4.9 cm (B X T X H)
Unit Dimension ( Subwoofer)	20 x 10 x 40 cm (B X T X H)
Betriebstemperaturbereich	0–35 °C
Rel. Luftfeuchte im Betrieb	20–80 %
BT	
BT-Version	V 5.0
BT-Reichweite	bis 10 Meter
BT-Funkfrequenz	2,4 GHz
BT-Protokoll	A2DP 1.2

## WARNUNG

 <p>The lightning flash and arrow head within the triangle is warning sign alerting you of dangerous voltage inside the product</p>	<p style="text-align: center;"><b>CAUTION</b></p> <p style="text-align: center;"><b>RISK OF ELECTRIC SHOCK DO NOT OPEN</b></p> <p><b>CAUTION : TO REDUCE THE RISK OF ELECTRIC SHOCK DO NOT REMOVE COVER (OR BACK). NO USER SERVICIABLE PARTS INSIDE. REFER SERVICING TO QUALIFIED SERVICE PERSONNEL.</b></p>	 <p>The exclamation point within the triangle is a warning sign alerting you of important instructions accompanying the product</p>
--	--	--

**VORSICHT: DAS GEHÄUSE NICHT ÖFFNEN, UM EINEN STROMSCHLAG UND ERNSTE PERSONENVERLETZUNGEN ZU VERMEIDEN. IM INNEREN KEINE VOM KUNDEN ZU WARTENDEN KOMponentEN. WENDEN SIE SICH AUSSCHLIESSLICH AN QUALIFIZIERTE FACHLEUTE.**

**WARNUNG. UM DIE GEFAHR EINES BRANDS ODER EINES STROMSCHLAGS ZU VERRINGERN, DAS GERÄT NICHT IN WASSER, REGEN ODER FEUCHTIGKEIT AUSZUSETZEN.**

	<p>Das Dreieck mit den Blitz mit folgendem Hinweis: <b>GEFÄHRLICHE SPANNUNG:</b> Das Blitzsymbol mit Pfeilspitze im gleichseitigen Dreieck soll den Benutzer auf das Vorhandensein einer nicht isolierten gefährlichen Spannung im Gehäuse des Produkts aufmerksam machen, die von ausreichender Größe sein kann, um eine Gefahr eines Stromschlags für Personen darzustellen.</p>
	<p>Das Dreieck mit dem Ausrufezeichen und folgendem Hinweis: <b>ACHTUNG:</b> Das Ausrufezeichen innerhalb des gleichseitigen Dreiecks soll den Benutzer auf das Vorhandensein wichtiger Betriebs- und Wartungsanweisungen in der diesem Produkt beiliegenden Literatur hinweisen.</p>

	<p><b>VORSICHT: Gefahr eines Hörschadens</b></p> <p>Stellen Sie die Lautstärke nicht zu hoch ein, da durch eine zu hohe Lautstärkeinstellung über einen längeren Zeitraum das Gehör geschädigt werden kann.</p>
---	---

---

## SICHERHEITSHINWEISE

---

Lesen Sie sich die Bedienungsanleitung vor der Installation und Inbetriebnahme des Geräts aufmerksam durch und bewahren Sie diese für den zukünftigen Gebrauch auf.

### Allgemeine Sicherheitshinweise

- Achten Sie darauf, dass sich das Gerät und die Gerätebestandteile außerhalb der Reichweite von Kindern befinden.
- Dieses Gerät darf nicht von Personen (Kinder eingeschlossen), mit eingeschränkten physischen, sensorischen und mentalen Fähigkeiten oder mangelnder Erfahrung und Wissen, verwendet werden, es sei denn, diese wurden von einer für ihre Sicherheit verantwortlichen Person in das Gerät eingewiesen.
- Stellen Sie auf dem CD-Fach keine Gegenstände ab.
- Verwenden Sie ausschließlich die in der Bedienungsanleitung ausgewiesenen Steuerungen oder Einstellungen, da es ansonsten zu einer gefährlichen Freisetzung von Laserstrahlung kommen kann. Öffnen Sie keinesfalls die Abdeckung und versuchen Sie niemals, das Gerät selbst zu reparieren. Wenden Sie sich an hierfür qualifiziertes Servicepersonal. Dieses Gerät enthält keine vom Nutzer zu wartenden Geräteteile. Durch einen unsachgemäßen Umgang mit dem Gerät kann dieses beschädigt werden und die Garantie erlöschen.

### Stromquelle

- Verwenden Sie ausschließlich das im Lieferumfang enthaltene Netzteil. Die Verwendung eines nicht vom Hersteller empfohlenen Netzteils kann zu irreversiblen Schäden am Gerät führen und die Garantie verfällt.
- Ziehen Sie den Netzstecker während Gewittern aus der Steckdose.
- Stellen Sie immer sicher, dass das Gerät ausgeschaltet wurde, bevor Sie den Netzstecker aus der Steckdose ziehen.
- Wenn der Netzstecker oder der Gerätestecker als Trennvorrichtung verwendet werden, sollten diese immer leicht zugänglich sein.
- Achten Sie darauf, dass die verwendete Steckdose leicht zugänglich ist.
- Achten Sie darauf, dass das Netzkabel nicht verbogen, gedehnt oder gezogen wird, um Stromschläge zu vermeiden.
- Schalten Sie das Gerät aus und ziehen Sie den Netzstecker aus der Steckdose, wenn Sie das Gerät für einen längeren Zeitraum nicht verwenden.
- Versuchen Sie keinesfalls, die Abdeckung des Geräts zu öffnen. Das Gerät enthält keine vom Nutzer zu wartenden Teile. Ein unsachgemäßer Umgang mit dem Gerät führt zum Erlöschen der Garantie.

## Feuchtigkeit und Wasser

- Zur Vermeidung der Brand- und Stromschlaggefahr:
- Stellen Sie dieses Gerät nicht in der Nähe von Wasser oder Feuchtigkeit auf.
- Stellen Sie dieses Gerät nicht in der Nähe von Badewannen oder Waschbecken, in der Nähe eines Swimmingpools oder an sonstigen orten auf, welche Wasser enthalten oder feucht sind.
- Stellen Sie keine mit Flüssigkeit gefüllten Objekte, wie beispielsweise Vasen, auf dem Gerät ab.
- Halten Sie das Gerät trocken. Setzen Sie das Gerät keinem Wasser oder Feuchtigkeit aus.

## Wärmequellen und Flammen

- Setzen Sie das Gerät keinen hohen Temperaturen aus, da elektrische Geräte und deren Plastikbestandteile sich bei Hitze verformen können.
- Achten Sie darauf, dass sich das Gerät außerhalb der Reichweite von Sonnenlicht oder Wärmequellen, wie beispielsweise Heizungen, befindet.
- Stellen Sie niemals Kerzen oder andere Gegenstände mit offener Flamme auf, oder in die Nähe, des Geräts.

## Belüftung

- Installieren Sie dieses Produkt nicht in einem engen Raum. Sorgen Sie für eine ausreichende Belüftung, um Wärmestau zu vermeiden.
- Blockieren oder verdecken Sie keine Schlitze, Löcher oder Öffnungen am Produkt, indem Sie es auf weiche Einrichtungsgegenstände wie Teppiche, Teppiche oder Betten legen, da diese für Funktionalität und/oder Belüftung sorgen und einen sicheren Betrieb des Produkts gewährleisten.
- Nur für den Innenbereich geeignet.

## Pflege und Reinigung

- Alle Pflege- und Reinigungsarbeiten sollten bei ausgeschaltetem Gerät durchgeführt werden.
- Wischen Sie das Gehäuse gelegentlich mit einem fusselfreien Tuch ab.
- Reinigen Sie das Gerät niemals mit Flüssigkeiten oder Lösungsmitteln. Hinweis: Sollten Sie weitere Hilfe benötigen, wenden Sie sich an den Kundendienst.

# ÜBERSICHT

## Soundbar

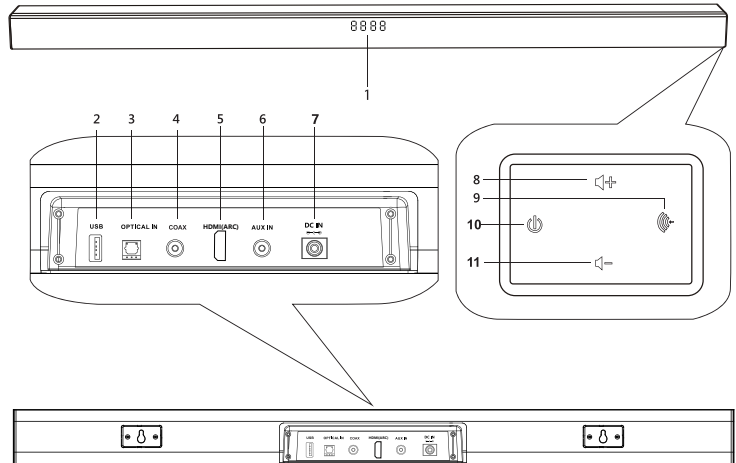

- 1 Anzeige und Bildschirm
- 2 USB-Eingang
- 3 Optischer Eingang
- 4 COAX Eingang
- 5 HDMI (ARC)
- 6 AUX Eingang
- 7 DC IN
- 8 VOL +Lautstärke erhöhen
- 9 MODE (Modusauswahl: BT, USB, OPTICAL, COAXIAL, AUX)
- 10 POWER/STANDBY (Ein/ Standby)
- 11 - (Lautstärke senken)



## Subwoofer

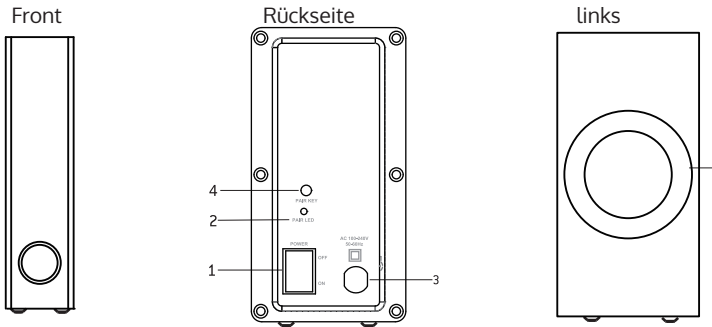

- 1 POWER (Ein/ Aus)
- 2 Anzeige der drahtlosen Verbindung (Permanent rot: verbunden, schwach: nicht verbunden)
- 3 AC Anschluss
- 4 Verbindungstaste
- 5 Subwoofer Lautsprecher

## Fernbedienung

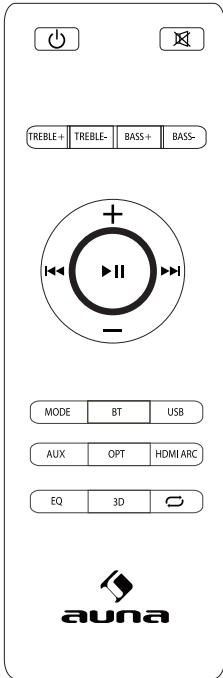

Taste	Funktion
	Ein-/ Ausschalten
	Stummschalten aktivieren/ deaktivieren
Treble+/-	Lautstärke Treblefunktion erhöhen/ senken
VOL+	Lautstärke erhöhen
VOL-	Lautstärke senken
	Vorheriger Titel (USB- u. BT-Modus)
	Wiedergabe/ Pause (USB- u. BT-Modus)
	Nächster Titel (USB- u. BT-Modus)
Bass+/-	Basslautstärke erhöhen/senken
MODE	Line In, USB, BT, Optisch, Coaxial, HDMI
BT	BT-Modus
USB	USB-Modus
HDMI	HDMI (ARC) Modus
LINE	Line-In-Modus
OPT	Optischer Modus
	Wiederholen
3D	3D-Surround aktivieren/ deaktivieren
EQ	EQ-Einstellungen ändern

### **Batterien in die Fernbedienung einlegen**

- Öffnen Sie das Batteriefach an der Unterseite der Fernbedienung.
- Legen Sie zwei AAA/ R03 1,5 V Batterien in das Batteriefach ein. Achten Sie auf die richtige Polarität (siehe Markierung an der Unterseite des Batteriefachs).
- Schließen Sie das Batteriefach.

---

Hinweis: Entnehmen Sie die Batterien aus dem Batteriefach, wenn Sie die Fernbedienung über einen längeren Zeitraum nicht verwenden (länger als ein Monat), da diese ansonsten durch ein Auslaufen der Batteriesäure beschädigt werden könnte.

---

### **Vorsichtsmaßnahmen bezüglich der Batterien**

1. Wenn der Akku ausläuft, wischen Sie den Auslauf im Batteriefach ab und ersetzen Sie die Batterie durch eine neue.
2. Verwenden Sie keine anderen als die angegebenen Batterien.
3. Erwärmen oder zerlegen Sie die Batterien nicht. Werfen Sie sie niemals in Feuer oder Wasser.
4. Tragen oder lagern Sie Batterien nicht zusammen mit anderen metallischen Gegenständen.

# ANSCHLÜSSE UND AUFSTELLUNG

Anschluss eines externen Geräts via 3,5 mm Audiokabel (analog) oder coaxialem/ optischen Kabel (digital)

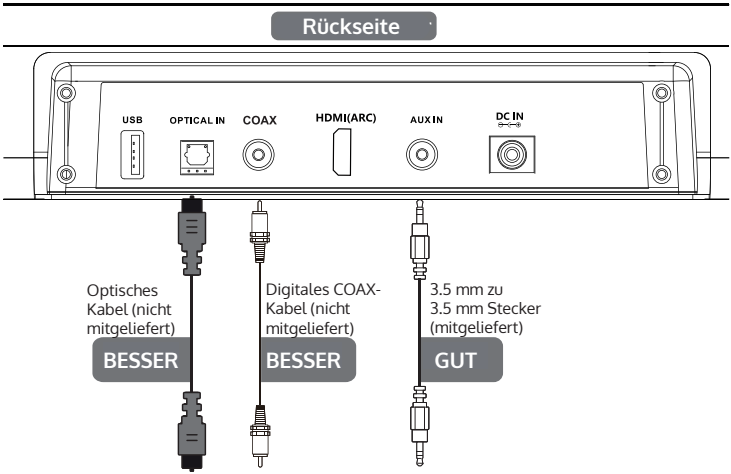

Hinweis: Nicht alle Fernseher verfügen über die oben dargestellten Ausgänge. Beziehen Sie sich für den Anschluss der Soundbar an andere Geräte (Bluray-Player etc.) auf die Bedienungsanleitung des jeweiligen Geräts.

## Aufstellen der Soundbar auf einem Tisch

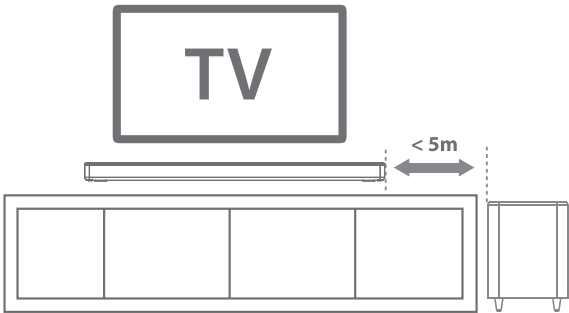

Falls Ihr Fernseher auf einem Tisch steht, können Sie die Soundbar auf dem Tisch direkt mittig vor den Fernsehbildschirm stellen.

## Wandmontage der Soundbar

1. Bohren Sie zwei parallele Löcher (je  $\varnothing$  6 mm) in die Wand (siehe Abbildung unten).

Bohrungen

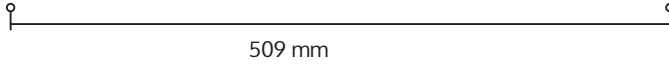

2. Fixieren Sie, falls notwendig, jeweils einen Dübel fest in jedem Loch in der Wand.

Dübel

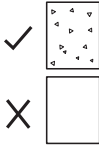

✓ Feste Wand (z. B. Ziegel, Beton, Hartholz)

✗ Trockenbau, Gips, Lamellen usw.

3. Hängen Sie den Lautsprecher an den Schrauben an der Wand auf.

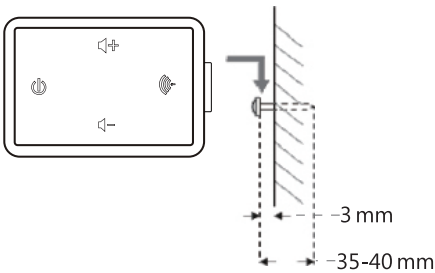

Wenn Sie sich unsicher sind, wie die elektrischen Kabel in der Wand verlaufen, kontaktieren Sie einen professionellen Installateur.

---

## INBETRIEBNAHME UND BEDIENUNG

---

### Einschalten und verbinden des Subwoofers mit der Soundbar

Überprüfen Sie vor dem Einstecken des Netzsteckers, ob die auf dem Typenschild des Geräts angegebene Spannung mit der Spannung der Steckdose übereinstimmt.

1. Stecken Sie den Netzanschluss des Netzadapters in den DC-IN-Anschluss an der Rückseite des Geräts und stecken Sie den Netzstecker des Netzadapters in eine gewöhnliche Wandsteckdose.
2. Drücken Sie zum Einschalten der Soundbar die Taste }. Das LED-Display leuchtet auf und zeigt den aktuellen Wiedergabemodus an.
3. Stecken Sie den Netzstecker des Subwoofers in eine Wandsteckdose.
4. Bringen Sie den Hauptschalter des Subwoofers in die Position „ON“. Der Subwoofer stellt sofort eine drahtlose Verbindung zur Soundbar her. Sobald die Verbindung erfolgreich hergestellt wurde, leuchtet die Verbindungsanzeige permanent rot auf.

### Auswahl eines anderen Eingangsmodus

Drücken Sie solange die Taste MODE, bis der gewünschte Modus auf dem Bildschirm angezeigt wird.

Hinweis: Der LED-Bildschirm geht automatisch aus, wenn in eine beliebigen Wiedergabemodus nichts abgespielt wird oder über 3 Minuten lang kein Eingabesignal empfangen wird. Drücken Sie eine beliebige Taste, um den Bildschirm wieder zu beleuchten.

Wenn innerhalb von 15 Minuten nichts abgespielt und kein Eingabesignal empfangen wird, wechselt das Gerät automatisch in den Standbymodus.

---

### Musikwiedergabe via BT

Sie haben die Möglichkeit, ein mobiles BT-Gerät mit diesem Gerät zu koppeln. Der Funktionsradius ist im BT-Modus, abhängig von der Geräteumgebung, auf ca. 10 Meter begrenzt.

### Koppeln (BT-Modus)

Bevor Sie die Soundbar in Verbindung mit einem mobilen Endgerät nutzen können, müssen Sie zunächst BT auf dem mobilen Endgerät aktivieren und dieses mit der Soundbar koppeln.

1. Stellen Sie sicher, dass BT sowohl an der Soundbar als auch am mobilen Endgerät (z. B. Smartphone) aktiviert ist.
2. Drücken Sie, während das Gerät eingeschaltet ist, mehrfach die Taste MODE am Gerät oder die Taste BT der Fernbedienung, um den BT-

Modus auszuwählen. „BT“ blinkt auf dem Bildschirm auf, wodurch angezeigt wird, dass der Kopplungsmodus aktiviert wurde.

3. Wenn die Soundbar bisher noch nicht mit einem anderen Gerät gekoppelt wurde, ist die Liste der gekoppelten Geräte leer und der Kopplungsmodus bleibt aktiv.
4. Suchen Sie in der Geräteliste Ihres mobilen Endgeräts nach „Areal Bar 750“ und wählen Sie dieses aus der List aus.

---

Hinweis: Es kann zu einem Zeitpunkt nur ein mobiles BT-Gerät verbunden und dessen Musik über das Gerät wiedergegeben werden. Wenn die Soundbar bereits mit einem anderen BT-Gerät verbunden ist, wird sie nicht in der Geräteliste von anderen BT-Geräten angezeigt. Sollte ihr mobiles BT-Gerät die Eingabe eines Passworts fordern (abhängig vom Hersteller, dem Modell und der Softwareversion), geben Sie die Ziffern „0000“ (vier Nullen) ein und drücken Sie die Taste OK. Wenn die Geräte erfolgreich gekoppelt wurden, ist ein Ton zu hören und das BT-Symbol hört auf zu blinken. Wenn die Verbindung erfolgreich hergestellt wurde, können Sie via BT drahtlos Musik von Ihrem mobilen BT-Gerät hören. Passen Sie die Lautstärke mit den Tasten ▲/▼ der Fernbedienung oder den Tasten +/- auf dem Gerät an. Wechseln Sie zum Deaktivieren der BT-Funktion in einen anderen Modus oder deaktivieren Sie BT auf Ihrem mobilen Gerät.

---

#### Tipps:

1. Wenn Sie die Musik eines Smartphones via BT abspielen und das Smartphone angerufen wird, wird die Musik unterbrochen. Der Ton des Anrufs wird allerdings nicht über die Soundbar abgespielt. Sobald der Anruf beendet ist, verbindet sich die Soundbar wieder automatisch mit dem Smartphone und spielt die Musik weiter ab.
2. Sollte die Soundbar bereits via BT mit einem anderen Gerät verbunden sein, drücken und halten Sie die BT-Taste auf der Fernbedienung für drei Sekunden gedrückt, um die aktuelle Verbindung zu trennen und den Kopplungsmodus zu initiieren.
3. Wenn das mobile BT-Gerät sich außerhalb der Reichweite der Soundbar befindet, wird die Verbindung getrennt. Wenn Sie die Geräte wieder miteinander koppeln möchten, legen Sie das mobile BT-Gerät in Reichweite der Soundbar.
4. Überprüfen Sie, nachdem das mobile BT-Gerät außer Reichweite war, ob die Verbindung wieder automatisch hergestellt wird und ob das mobile BT-Gerät noch immer mit der Soundbar verbunden ist.
5. Sollte die Verbindung getrennt sein, befolgen Sie die oben genannten Hinweise, um das Gerät erneut mit der Soundbar zu koppeln.

### Optischer/ Koaxialer Eingang (digital)

1. Stellen Sie sicher, dass das Gerät via optischem Kabel (nicht im Lieferumfang enthalten) oder koaxialem Kabel (nicht im Lieferumfang enthalten) sicher mit dem Fernseher verbunden ist.
2. Drücken Sie, wenn das Gerät eingeschaltet ist, mehrfach die Taste MODE auf dem Gerät oder der Fernbedienung, um den optischen oder den koaxialen Modus auszuwählen.
3. Nehmen Sie die Einstellungen direkt am Gerät vor.
4. Passen Sie die Lautstärke mit den Tasten ▲/▼ der Fernbedienung oder den Tasten +/- auf dem Gerät an.

---

Hinweis: Falls kein Ton aus der Soundbar kommt (digitaler Ausgang) stellen Sie sicher, dass an den Quellen (beispielsweise TV, DVD-Player etc.) PCM eingestellt ist.

---

### 3,5 mm AUX-INPUT

1. Stellen Sie sicher, dass die Soundbar richtig mit dem Fernseher, oder einem anderen Audiogerät, via 3,5 mm Audiokabel (im Lieferumfang enthalten) verbunden ist.
2. Drücken Sie, wenn das Gerät eingeschaltet ist, die Taste MODE und wählen Sie AUX IN aus.
3. Nehmen Sie die Einstellungen direkt am Audiogerät vor.

### USB Wiedergabe

Dieses Gerät wurde an die neuesten technischen Fortschritte im USB-Bereich angepasst. Dennoch können wir, auf Grund der großen Vielfalt an USB-Datenträgern auf dem Markt nicht garantieren, dass das Gerät mit allen USB-Geräten kompatibel ist. Deshalb kann es in seltenen Fällen vorkommen, dass es bei der USB-Wiedergabe zu Problemen kommt. Es handelt sich in diesem Fall nicht um eine Fehlfunktion des Geräts.

1. Schließen Sie ein USB-Gerät direkt an den USB-Anschluss an. Nach einigen Sekunden wird die Wiedergabe direkt gestartet.
2. Drücken Sie die Tasten ▲/▼ der Fernbedienung, um den vorherigen oder den nächsten Titel zu überspringen.

### HDMI (ARC)

1. Verwenden Sie zur Verbindungsherstellung mit kompatiblen Geräten ein HDMI-Kabel (nicht im Lieferumfang enthalten).

Hinweis: Während des Eingabemodus wechselt das Gerät, wenn ein USB-Gerät eingesteckt wird, automatisch in den USB-Wiedergabemodus.



---

## REINIGUNG UND PFLEGE

---

- Stellen Sie sicher, dass das Gerät vor der Reinigung ausgesteckt wird, um Brand- und/oder Stromschlaggefahr zu vermeiden.
- Verwenden Sie keine Scheuerschwämme oder abreibenden Reinigungsmittel, da dadurch die Geräteoberfläche beschädigt werden könnte.
- Reinigen Sie das Gerät nicht mit Flüssigkeit.
- Setzen Sie das Gerät keiner übermäßigen Belastung, Erschütterungen, Staub oder extremen Temperaturen aus.
- Manipulieren Sie keinesfalls die inneren Gerätekomponenten.
- Reinigen Sie das gesamte Gerät, außer dem Metallkontakt und dem Lautsprechergitter, mit einem feuchten (niemals nassen) Tuch. Verwenden Sie keine Lösungs- oder Reinigungsmittel.
- Stellen Sie das Gerät nicht in direktes Sonnenlicht oder an heiße, feuchte und staubige Orte. Halten Sie das Gerät von Heizgeräten und von elektrischen Störquellen, wie beispielsweise fluoreszierenden Lampen oder Motoren, fern.
- Sie können die Geräteoberfläche mit einem weichen und trockenen Staubtuch abreiben. Lassen Sie beim Reinigen der Plastikkomponenten Vorsicht walten.
- Sollte das Gehäuse staubig werden, reiben Sie es mit einem weichen und trockenen Tuch ab. Verwenden Sie für das Gehäuse kein Wachs oder Polierspray.
- Sollte die Vorderseite des Geräts schmutzig werden oder mit Fingerabdrücken verschmiert sein, kann diese mit einem in milde Seifenlösung getauchten, leicht anfeuchteten Tuch gereinigt werden. Verwenden Sie niemals Scheuerschwämme oder abreibende Reinigungsmittel, da die Oberfläche des Geräts dadurch beschädigt werden könnte.

---

Hinweis: Achten Sie darauf, dass während der Reinigung kein Wasser ins Geräteinnere gelangt.

---

## FEHLERBEHEBUNG

Sollten Sie bei der Verwendung des Geräts Probleme haben, lesen Sie sich zunächst die Problemlösungshinweise in der unten stehenden Tabelle durch, bevor Sie den Kundendienst kontaktieren.

Problem	Mögliche Ursache	Lösung
Kein Strom	Der Netzstecker des Geräts steckt nicht in der Steckdose.	Stecken Sie den Netzstecker in die Steckdose.
	Die Steckdose funktioniert nicht.	Nehmen Sie eine andere Steckdose
Die Fernbedienung funktioniert nicht.	Die Batterie ist leer.	Tauschen Sie die Batterien aus.
	Die Batterien wurden falsch herum eingelegt.	Decrease the volume level
	Die Fernbedienung ist zu weit vom Gerät entfernt.	Legen Sie die Batterien unter Beachtung der richtigen Polarität ein.
Kein Ton.	Sie haben die falsche Eingabequelle ausgewählt.	Wählen Sie die richtige Eingabequelle aus.
Verzerrter Ton.	Die Lautstärke ist zu hoch eingestellt.	Reduzieren Sie die Lautstärke.
Das Gerät wird bei längerer Verwendung bei hoher Lautstärke warm.	Dies ist normal.	Schalten Sie das Gerät aus und lassen Sie es abkühlen oder reduzieren Sie die Lautstärke.
Der Lautsprecher kann nicht via BT verbunden werden.	BT der Audioquelle ist deaktiviert.	Aktivieren Sie BT.
	Die Soundbar wurde bereits mit einem anderen BT-Gerät gekoppelt.	Drücken und halten Sie die Taste BT auf der Fernbedienung für 3 Sekunden gedrückt, um die aktuelle BT-Verbindung zu trennen und die Soundbar mit einem anderen Gerät zu koppeln

Bei der BT-Audiowiedergabe ist kein Ton zu hören.	Ihr mobiles BT-Gerät wurde nicht gekoppelt.	Koppeln Sie das mobile BT-Gerät wieder mit der Soundbar.
	Die Lautstärke des BT-Geräts ist zu niedrig eingestellt.	Erhöhen Sie die Lautstärke des mobilen BT-Geräts.
	Die Lautstärke der Soundbar ist zu niedrig eingestellt.	Erhöhen Sie die Lautstärke der Soundbar.
Schlechte Tonqualität bei der BT-Wiedergabe.	Das BT-Gerät befindet sich fast außer Reichweite der Soundbar.	Legen Sie das BT-Gerät näher zur Soundbar.

## SPEZIELLE ENTSORGUNGSHINWEISE FÜR VERBRAUCHER IN DEUTSCHLAND

Entsorgen Sie Ihre Altgeräte fachgerecht. Dadurch wird gewährleistet, dass die Altgeräte umweltgerecht verwertet und negative Auswirkungen auf die Umwelt und menschliche Gesundheit vermieden werden. Bei der Entsorgung sind folgende Regeln zu beachten:

- Jeder Verbraucher ist gesetzlich verpflichtet, Elektro- und Elektronikaltgeräte (Altgeräte) sowie Batterien und Akkus getrennt vom Hausmüll zu entsorgen. Sie erkennen die entsprechenden Altgeräte durch folgendes Symbol der durchgestrichene Mülltonne (WEEE Symbol). 
- Sie haben Altbatterien und Altkumulatoren, die nicht vom Altgerät umschlossen sind, sowie Lampen, die zerstörungsfrei aus dem Altgerät entnommen werden können, vor der Abgabe an einer Entsorgungsstelle vom Altgerät zerstörungsfrei zu trennen.
- Bestimmte Lampen und Leuchtmittel fallen ebenso unter das Elektro- und Elektronikgesetz und sind dementsprechend wie Altgeräte zu behandeln. Ausgenommen sind Glühbirnen und Halogenlampen. Entsorgen Sie Glühbirnen und Halogenlampen bitte über den Hausmüll, sofern Sie nicht das WEEE Symbol tragen.
- Jeder Verbraucher ist für das Löschen von personenbezogenen Daten auf dem Elektro- bzw. Elektronikgerät selbst verantwortlich.

### Rücknahmepflicht der Verreiber

Vertreiber mit einer Verkaufsfläche für Elektro- und Elektronikgeräte von mindestens 400 Quadratmetern sowie Verreiber von Lebensmitteln mit einer Gesamtverkauffläche von mindestens 800 Quadratmetern, die mehrmals im Kalenderjahr oder dauerhaft Elektro- und Elektronikgeräte anbieten und auf dem Markt bereitstellen, sind verpflichtet,

1. bei der Abgabe eines neuen Elektro- oder Elektronikgerätes an einen Endnutzer ein Altgerät des Endnutzers der gleichen Geräteart, das im Wesentlichen die gleichen Funktionen wie das neue Gerät erfüllt, am Ort der Abgabe oder in unmittelbarer Nähe hierzu unentgeltlich zurückzunehmen und
2. auf Verlangen des Endnutzers Altgeräte, die in keiner äußeren Abmessung größer als 25 Zentimeter sind, im Einzelhandelsgeschäft oder in unmittelbarer Nähe hierzu unentgeltlich zurückzunehmen; die Rücknahme darf nicht an den Kauf eines Elektro- oder Elektronikgerätes geknüpft werden und ist auf drei Altgeräte pro Geräteart beschränkt.

- Bei einem Vertrieb unter Verwendung von Fernkommunikationsmitteln ist die unentgeltliche Abholung am Ort der Abgabe auf Elektro- und Elektronikgeräte der Kategorien 1, 2 und 4 gemäß § 2 Abs. 1 ElektroG, nämlich „Wärmeüberträger“, „Bildschirmgeräte“ (Oberfläche von mehr als 100 cm<sup>2</sup>) oder „Großgeräte“ (letztere mit mindestens einer äußeren Abmessung über 50 Zentimeter) beschränkt. Für andere Elektro- und Elektronikgeräte (Kategorien 3, 5, 6) ist eine Rückgabemöglichkeit in zumutbarer Entfernung zum jeweiligen Endnutzer zu gewährleisten.
- Altgeräte dürfen kostenlos auf dem lokalen Wertstoffhof oder in folgenden Sammelstellen in Ihrer Nähe abgegeben werden:  
[www.take-e-back.de](http://www.take-e-back.de)
- Für Elektro- und Elektronikgeräte der Kategorien 1, 2 und 4 an bieten wir auch die Möglichkeit einer unentgeltlichen Abholung am Ort der Abgabe. Beim Kauf eines Neugeräts haben sie die Möglichkeit eine Altgerätabholung über die Webseite auszuwählen.
- Batterien können überall dort kostenfrei zurückgegeben werden, wo sie verkauft werden (z. B. Super-, Bau-, Drogeriemarkt). Auch Wertstoff- und Recyclinghöfe nehmen Batterien zurück. Sie können Batterien auch per Post an uns zurücksenden. Altbatterien in haushaltsüblichen Mengen können Sie direkt bei uns von Montag bis Freitag zwischen 07:30 und 15:30 Uhr unter der folgenden Adresse unentgeltlich zurückgeben:

**Chal-Tec GmbH**  
**Member of Berlin Brands Group**  
**Handwerkerstr. 11**  
**15366 Dahlewitz-Hoppegarten**  
**Deutschland**

- Wichtig zu beachten ist, dass Lithiumbatterien aus Sicherheitsgründen vor der Rückgabe gegen Kurzschluss gesichert werden müssen (z. B. durch Abkleben der Pole).
- Finden sich unter der durchgestrichenen Mülltonne auf der Batterie zusätzlich die Zeichen Cd, Hg oder Pb ist das ein Hinweis darauf, dass die Batterie gefährliche Schadstoffe enthält. (»Cd« steht für Cadmium, »Pb« für Blei und »Hg« für Quecksilber).

### **Hinweis zur Abfallvermeidung**

Indem Sie die Lebensdauer Ihrer Altgeräte verlängern, tragen Sie dazu bei, Ressourcen effizient zu nutzen und zusätzlichen Müll zu vermeiden. Die Lebensdauer Ihrer Altgeräte können Sie verlängern indem Sie defekte Altgeräte reparieren lassen. Wenn sich Ihr Altgerät in gutem Zustand befindet, könnten Sie es spenden, verschenken oder verkaufen.

---

## HINWEISE ZUR ENTSORGUNG

---



Wenn es in Ihrem Land eine gesetzliche Regelung zur Entsorgung von elektrischen und elektronischen Geräten gibt, weist dieses Symbol auf dem Produkt oder auf der Verpackung darauf hin, dass dieses Produkt nicht im Hausmüll entsorgt werden darf. Stattdessen muss es zu einer Sammelstelle für das Recycling von elektrischen und elektronischen Geräten gebracht werden. Durch regelkonforme Entsorgung schützen Sie die Umwelt und die Gesundheit Ihrer Mitmenschen vor negativen Konsequenzen. Informationen zum Recycling und zur Entsorgung dieses Produkts, erhalten Sie von Ihrer örtlichen Verwaltung oder Ihrem Hausmüllentsorgungsdienst.

Dieses Produkt enthält Batterien. Wenn es in Ihrem Land eine gesetzliche Regelung zur Entsorgung von Batterien gibt, dürfen die Batterien nicht im Hausmüll entsorgt werden. Informieren Sie sich über die örtlichen Bestimmungen zur Entsorgung von Batterien. Durch regelkonforme Entsorgung schützen Sie die Umwelt und die Gesundheit Ihrer Mitmenschen vor negativen Konsequenzen.

---

## KONFORMITÄTSERKLÄRUNG

---

**Hersteller:**

Chal-Tec GmbH, Wallstraße 16, 10179 Berlin, Deutschland.

**Importeur für Großbritannien:**

Berlin Brands Group UK Ltd  
PO Box 1145  
Oxford, OX1 9UW  
United Kingdom

Hiermit erklärt Chal-Tec GmbH, dass der Funkanlagentyp Areal Bar 750 der Richtlinie 2014/53/EU entspricht. Der vollständige Text der EU-Konformitätserklärung ist unter der folgenden Internetadresse verfügbar: [use.berlin/10034560](http://use.berlin/10034560)

Dear Customer,

Congratulations on purchasing this equipment. Please read this manual carefully and take care of the following hints to avoid damages. Any failure caused by ignoring the items and cautions mentioned in the instruction manual are not covered by our warranty and any liability. Scan the QR code to get access to the latest user manual and other information about the product.



---

## CONTENTS

---

Technical Data	24
Safety Instruction	26
Overview	28
Connections and Placement	32
Operation	34
Cleaning and Maintenance	38
Troubleshooting	39
Disposal Considerations	40
Declaration of Conformity	40

---

**TECHNICAL DATA**

---

<b>Item number</b>	<b>10034560</b>
Power Input (Sound Bar)	D C = 18V /2.0A
Power of Remote Control	2 x AAA/R03 Batteries [included]
Remote Control Distance	up to 6m (Angle:530')
Protection Class	II
Unit Dimension [ Sound Bar]	100 x 7 x 4.9 cm (L X W X H)
Unit Dimension ( Subwoofer)	20 x 10 x 40 cm (L X W X H)
Working Temperature	0–35 °C
Working Humidity	20–80 %
BT	
BT support	V 5.0
Operation range	up to 10m
Transmission frequency	2.4 GHz
Protocols	A2DP 1.2





## WARNINGS

 <p>The lightning flash and arrow head within the triangle is warning sign alerting you of dangerous voltage inside the product</p>	<p style="text-align: center;"><b>CAUTION</b></p> <p style="text-align: center;"><b>RISK OF ELECTRIC SHOCK DO NOT OPEN</b></p> <p><b>CAUTION : TO REDUCE THE RISK OF ELECTRIC SHOCK DO NOT REMOVE COVER (OR BACK). NO USER SERVICIABLE PARTS INSIDE. REFER SERVICING TO QUALIFIED SERVICE PERSONNEL.</b></p>	 <p>The exclamation point within the triangle is a warning sign alerting you of important instructions accompanying the product</p>
--	--	--

**CAUTION: TO REDUCE THE RISK OF ELECTRIC SHOCK AND SERIOUS PERSONAL INJURY, DO NOT REMOVE ANY COVER. NO USER-SERVICABLE PARTS INSIDE. REFER SERVICING TO QUALIFIED SERVICE PERSONNEL ONLY.**

**WARNING. TO REDUCE THE RISK OF FIRE OR ELECTRICAL SHOCK, DO NOT EXPOSE THIS PRODUCT TO WATER, RAIN OR MOISTURE.**

	<p>Triangle with lightning plus explanation as follows: <b>DANGEROUS VOLTAGE:</b> The lightning flash with arrowhead symbol within the equilateral triangle is intended to alert the user to the presence of uninsulated dangerous voltage within the product's enclosure that may be of sufficient magnitude to constitute a risk of electric shock to persons.</p>
	<p>Triangle with exclamation point plus explanation as follows: <b>ATTENTION:</b> The exclamation point within the equilateral triangle is intended to alert the user to the presence of important operating and maintenance (servicing) instructions in the literature accompanying this product.</p>

	<p><b>CAUTION: Danger of hearing damage</b></p> <p>To avoid possible hearing damage, do not listen to this Retro turntable at high volume levels for long periods of time. Always keep the volume within reasonable limits.</p>
---	---

---

## SAFETY INSTRUCTION

---

Please read these instructions fully before installing or operating.

### General safety information

- Keep the product and all its parts out of reach of small children.
- This product is not intended for use by persons (including children) with reduced physical, sensory or mental capabilities, or lack of experience and knowledge, unless they have been given supervision or instruction concerning the use of the appliance by a person responsible for their safety.
- Do NOT place foreign objects into the CD compartment. Use of controls or adjustments other than those specified herein, may result in hazardous laser light beam exposure. Do NOT open the cover and do NOT attempt to repair it yourself. Refer servicing to qualified personnel. This product does not contain any user serviceable parts. Unauthorised handling of the device may damage it and will void your warranty.

### Power source

- Only use the power supply that came with the product. Using an unauthorised power supply will invalidate your guarantee and may irrecoverably damage the product.
- Disconnect your Retro Turntable from the mains power supply during thunderstorms.
- Always check that you have completely switched off your Retro Turntable, before you change or disconnect the power supply.
- Where the mains power plug or an appliance coupler is used as the disconnect device, the disconnect device shall remain readily operable.
- The power socket must be within easy reach
- In order to avoid electric shock, do not bend, stretch or pull the power supply cable.
- Switch the Retro Turntable off at the mains power socket and unplug it if you are leaving it unattended for a long period of time (holidays etc).
- Do not attempt to open the product. This product does not contain any user serviceable parts.
- Unauthorised handling of the product may damage it and will void your warranty.

### Moisture and water: To reduce the risk of fire or electric shock:

- Do not use this product near water or moisture.
- Do not use this product near a bath or sink, near a swimming pool or anywhere else that water or moisture is present.

- Do not place objects filled with water, such as a vase, on or near the product.
- Keep it dry. Avoid exposure to precipitation, humidity and liquids which could all affect the product circuitry.

### **Heat sources and flames**

- Do not leave this product in high temperatures as electronic devices and plastic parts may warp in heat.
- Keep it away from bright sunlight or heat sources, such as a radiator.
- Never place any type of candle or naked flame on top of, or near the product.

### **Ventilation**

- Do not install this product in a confined space.
- Allow adequate ventilation to prevent heat build-up.
- Do not block or cover slots, holes or openings on the product by placing on soft furnishings such as carpets, rugs or beds as these are provided for functionality and/or ventilation to ensure safe operation of the product.
- For indoor use only.

### **Care and cleaning**

- All care and cleaning operations should be carried out with the device unplugged from the mains power.
- Occasionally wipe the cabinet with a lint free cloth.
- Never clean the unit with liquids or solvents.

# OVERVIEW

## Sound Bar

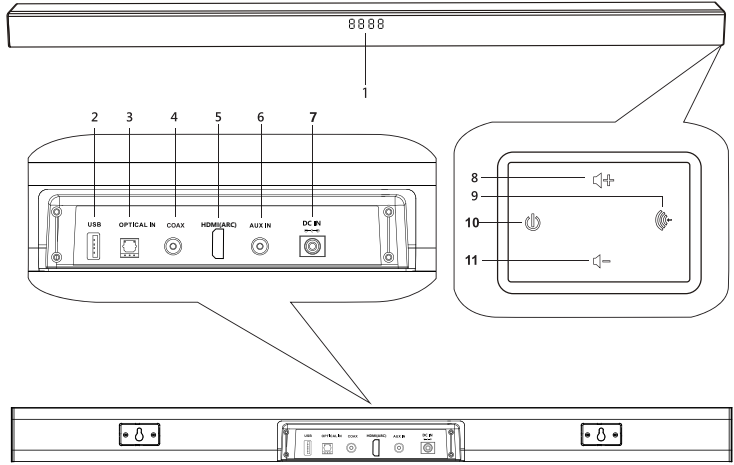

- 1 Indicator and Display
- 2 USB Input
- 3 Optical Input
- 4 COAX Input
- 5 HDMI(ARC)
- 6 AUX Input
- 7 DC In
- 8 Volume Up(+)  
Press to increase the volume level.
- 9 Mode Button (Cycle through different inputs)  
Press this button to select different operating modes [BT, USB, OPTICAL, COAXIAL,AUX).
- 10 Power/Standby Button  
Press to switch the unit between ON and STANDBY mode.
- 11 Volume Down[-]  
Press to decrease the volume level.

**Subwoofer**

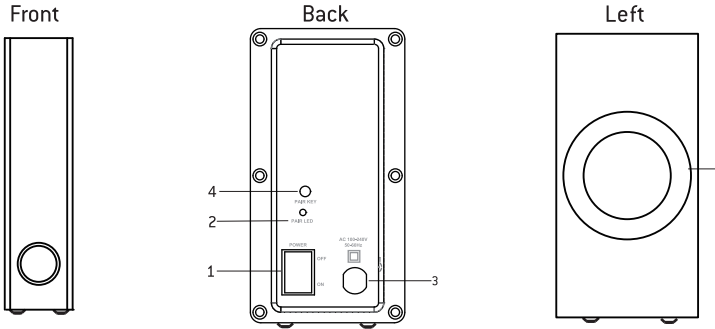

- 1 Power On/Off Switch
- 2 Wireless Pairing Indicator [Steady Red =Linked, Dim =Unlinked]
- 3 AC Socket
- 4 Pair key
- 5 Subwoofer Speaker

## Remote control

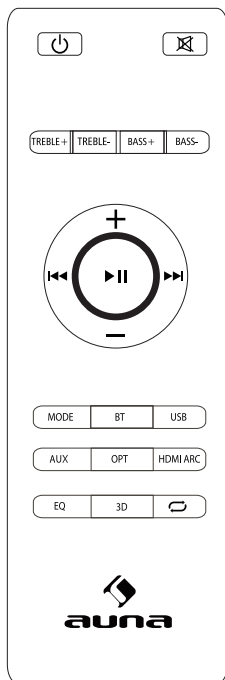

Button	Function
	Starting up or Power off
	Mute or recover the volume
Treble+/-	Treble volume up or down
VOL+	Volume turning up
VOL-	Volume turning down
	USB and BT Previous
	USB and BT Pause or Play
	USB and BT Next
Bass+/-	Bass volume Up or down
MODE	Line in,USB,BT,Optical,Coaxial,HDMI input shifting
BT	Shifting into BT Mode
USB	Shifting into USB Mode
HDMI	Shifting into HDMI(ARL) Mode
LINE	Shifting into Line In Mode
OPT	Shifting into Optical In Mode
	Repeat
3D	3D Surround Open or closed
EQ	Shifting to different EQ

### **Insert/Replace Batteries in the Remote Control**

- Open the battery compartment on the underside of the remote control.
  - Insert 2pcs AAA/RO3 1.5V type batteries. Pay attention to the correct polarity (see the bottom of the battery compartment!).
  - Close the battery compartment.
- 

Note: Remove the batteries, if the remote control is not to be used for a long period of time [more than a month], as it might be damaged by a leaking battery.

---

### **Precautions Concerning Batteries**

1. If the battery leaks, wipe away the leakage inside the battery compartment and replace the battery with a new one.
2. Do not use any batteries other than those specified.
3. Do not heat or disassemble batteries. Never throw them in fire or water.
4. Do not carry or store batteries with other metallic objects.

## CONNECTIONS AND PLACEMENT

Connecting an external device using 3.5mm audio (analog) cable or coaxial/optical (digital) cable

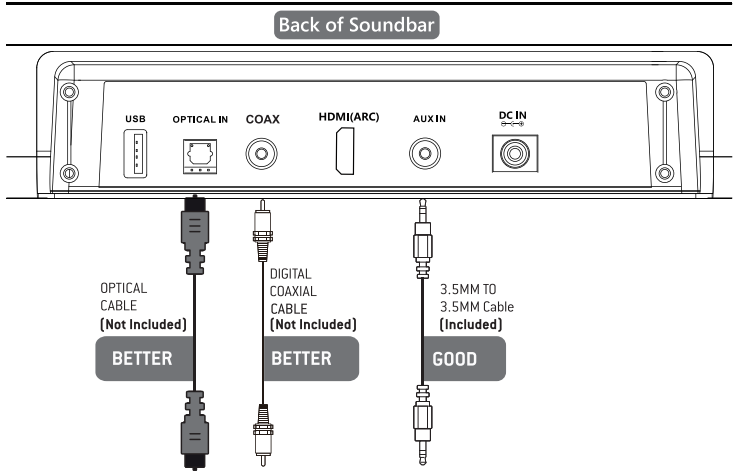

Not all TVs have the audio outputs shown above. To connect the Sound Bar directly to your other devices (Blu-ray player, game system, etc) see your device's user manual.

### Placing the soundbar on a table

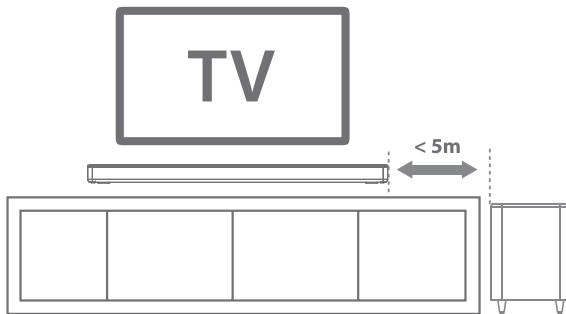

If your TV is placed on a table, you can place the sound bar on the table directly in front of the TV stand, centred with the TV screen.



## Wall-mounting the soundbar

1. Drill 2 parallel holes(CD6mm each) in the wall, please refer picture below.

wall mounting holes

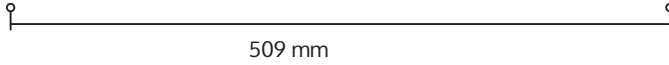

2. Firmly fix 1 dowel into each hole in the wall if necessary dowels.

Dowel



Solid wall(i.e., Solid brick,Solid concrete, solid wood)

Drywall, Plaster wall, Lath wall, etc.

3. Put the speaker onto the screws in the wall.

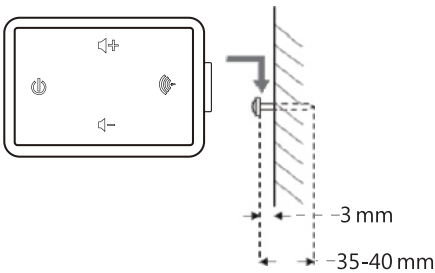

If you are unfamiliar with power tools or the layout of electrical wiring in the walls of your home,consult a professional installer.

---

## OPERATION

---

### Power on/standby 8c pairing the subwoofer to the sound bar at the first time use

Before connecting the AC power, ensure that the power supply voltage corresponds to the voltage printed on the back or the underside of the unit.

1. Insert the DC plug of the AC-DC power adaptor into the DC IN jack on the back of the main unit, then connect the AC-DC adapter to a convenient wall outlet.
2. Press the O button to switch the sound bar on. The LED display will light up and show the current playback mode.
3. Plug the plug of subwoofer into the main power supply.
4. Press the Power On/Off Switch on the back of the subwoofer to "ON" position to turn it on, the subwoofer will wirelessly connect with the sound bar automatically, the Wireless Pairing Indicator changes to steady red once the connection is carried out successfully.

---

Note: Only one playback unit can be connected to the speaker. If the speaker is already connected to another playback unit, the speaker will not appear in the BT selection list.

---

5. If your device asks for a passkey [depending on the device manufacturers, model, and software version], then enter digits "0000"(four zeros) and press OK. If pairing has been carried out successfully, a prompt sound is heard, meanwhile, the "BT" symbol stops flashing.
6. After the connection is complete, you can listen to music wirelessly through BT and select music from your BT device.
7. Press the ▲/▼ buttons on the remote control or the "+" / "-" buttons on the main unit to raise/lower the volume level.
8. To disconnect the BT function, switch to another function on the unit or disable the function from your BT device.

### Select different input mode

Press the Mode button repeatedly on the main unit or press Mode button on the remote control to select relevant input mode.

Notes:

- The LED display will go off automatically if the sound bar is sitting idle during any playback mode or there is no input signal received for about 3 minutes, press any button once to light up the display again.
- When the sound bar is sitting idle and no input signals are being received for about 15 minutes, the sound bar will automatically switch to

### Standby mode. Playback with BT device

This device offers you the possibility to use a BT enabled device. The functional radius is limited to approx. 10 metres depending on the surroundings and the unit used.

### Logging on devices (Pairing)

Before using your speaker with a compatible device, such as a mobile phone, for the first time, you must pair and connect it to the device.

9. Ensure, that the BT function is activated on your player (e.g. mobile phone).
10. While in Power On mode, press the Mode button on the main unit or the BT button on the remote control to select the BT mode. "BT" flashes to show that the pairing mode is activated.

### Pair the Speaker

1. If you haven't paired the speaker with a device, or the paired devices list is empty, pairing mode is activated.
2. Activate BT on the compatible device, and set it to search for compatible devices.
3. Select the speaker name: "Areal Bar 750" from the list of found devices.

---

Note: Only one playback unit can be connected to the speaker. If the speaker is already connected to another playback unit, the speaker will not appear in the BT selection list.

---

4. If your device asks for a passkey [depending on the device manufacturers, model, and software version], then enter digits "0000" (four zeros) and press OK. If pairing has been carried out successfully, a prompt sound is heard, meanwhile, the "BT" symbol stops flashing.
5. After the connection is complete, you can listen to music wirelessly through BT and select music from your BT device.
6. Press the ▲/▼ buttons on the remote control or the "+" / "-" buttons on the main unit to raise/lower the volume level.
7. To disconnect the BT function, switch to another function on the unit or disable the function from your BT device.

### Tips:

1. If a mobile phone on which you are playing music receives a call, the music will be interrupted. The sound however is not played back via the speaker. After you have ended the call, the devices are connected to each other again and playback continues.
2. If there is an existing connection, press and hold the BT button on the

remote control for 3 seconds to break the current connection and initiate pairing mode

3. The player will also be disconnected when your device is moved beyond the operational range. If you want to reconnect your device to this player, place it within the operational range.
4. If the device is moved beyond the operational range, when it is brought back, check to see if the device is still connected to the player.
5. If the connection is lost, follow the instructions above to pair your device to the player again.
6. Press the ▲/▼ buttons on the remote control or the "+" / "-" buttons on the main unit to raise/lower the volume level.
7. To disconnect the BT function, switch to another function on the unit or disable the function from your BT device.

**Tips:**

1. If a mobile phone on which you are playing music receives a call, the music will be interrupted. The sound however is not played back via the speaker. After you have ended the call, the devices are connected to each other again and playback continues.
2. If there is an existing connection, press and hold the BT button on the remote control for 3 seconds to break the current connection and initiate pairing mode
3. The player will also be disconnected when your device is moved beyond the operational range. If you want to reconnect your device to this player, place it within the operational range.
4. If the device is moved beyond the operational range, when it is brought back, check to see if the device is still connected to the player.
5. If the connection is lost, follow the instructions above to pair your device to the player again.

### Optical/coaxial (digital inputs) operation

1. Ensure that the unit is well connected to the TV or other audio device via Optical cable [ not included) or Coaxial cable [not included).
2. While in Power On mode, press the Mode button on the main unit or press the Mode button on the remote control to select the OPTICAL or COAXIAL mode.
3. Operate your audio device directly for playback features.
4. Press the ▲/▼ buttons on the remote control or the "+"/ "-" buttons on the main unit to raise/lower the volume level.

---

Note: If there is no sound coming out from the sound bar make sure the audio [digital output) setting of your source player [e.g. TV, DVD player, game player] is set to PCM.

---

### 3.5 mm aux inputs operation

1. Ensure that the unit is well connected to the TV or other audio device via a 3.5mm audio cable ( Included).
2. In Power On mode, press the Mode button on the main unit or the Mode button on the remote control to select the ALIX input mode.
3. Operate your audio device directly for playback features.

### Usb playback

This sound bar has also been developed in line with the latest technical advances in the USB field.

The wide range of different USB storage devices of all types which are currently on the market, unfortunately do not allow us to guarantee full compatibility with all USB storage devices. For this

reason, in rare cases there may be problems in playing back files from USB storage devices. This is not a malfunction of the device.

1. Connect a USB storage device directly into the port, after a few seconds, it will start music playback automatically.
2. Press the ⏮ or ⏭ buttons on the remote control to skip to the previous or next track

### HDMI(ARC)

Use to connect compatible devices using a HDMI cable(not provided)

---

Note: During any input mode, if you plug a USB storage device into the unit, the input mode will automatically change to USB playback mode.

---

---

## CLEANING AND MAINTENANCE

---

1. Do not subject the unit to excessive force, shock, dust or extreme temperature.
2. Do not tamper with the internal components of the unit.
3. Clean the unit with a damp [never wet] cloth except metal contact or speaker grille. Solvent or detergent should never be used.
4. Avoid leaving your unit in direct sunlight or in hot, humid or dusty places. Keep your unit away from heating appliances and sources of electrical noise such as fluorescent lamps or motors.

### Cleaning the unit

1. To prevent fire or shock hazard, disconnect your unit from the AC power source when cleaning.
2. The finish on the unit may be cleaned with a dust cloth and cared for as other furniture, use caution when cleaning and wiping the plastic parts.
3. If the cabinet becomes dusty wipe it with a soft dry dust cloth. Do not use any wax or polish sprays on the cabinet.
4. If the front panel becomes dirty or smudged with fingerprints it may be cleaned with a soft cloth slightly dampened with a mild soap and water solution. Never use abrasive cloths or polishes as these will damage the finish of your unit.

## TROUBLESHOOTING

Should you experience difficulties in the use of this player, refer to the following chart.

Problem	Possible Cause	Solution
No power	The unit is disconnected from the AC outlet. AC outlet is not functioning.	Reconnect to the AC outlet. Change to another outlet.
Remote control does not work	Battery empty Installed battery wrong polarity Too far from the main unit.	Replace battery Re-install battery in correct polarity. Reduce the distance.
No sound	Select wrong source input.	Select correct source input.
Sound is distorted	Volume level is set too high.	Decrease the volume level.
Unit gets warm after extended play at high volume	This is normal.	Turn the unit off for a period of time or lower the volume.
Speaker cannot be connected via BT	BT is switched off at the audio source. The speaker has already connected with another device via BT.	Switch on the BT function in the audio source. Press and hold the BT button on the remote control for 3 seconds to break the current connection and initiate pairing mode.
No sound when playing audio via BT	Your BT device has not been paired. The volume control of your BT device is set at too low. The volume control of main unit is set too low.	Pair the speaker again to the audio source. Increase the volume of your BT device. Increase the volume of the main unit.
Poor sound quality from a BT device	BT device is almost out of range of the Sound Bar.	Move your BT device closer to the Sound Bar.

---

## DISPOSAL CONSIDERATIONS

---



If there is a legal regulation for the disposal of electrical and electronic devices in your country, this symbol on the product or on the packaging indicates that this product must not be disposed of with household waste. Instead, it must be taken to a collection point for the recycling of electrical and electronic equipment. By disposing of it in accordance with the rules, you are protecting the environment and the health of your fellow human beings from negative consequences. For information about the recycling and disposal of this product, please contact your local authority or your household waste disposal service.

This product contains batteries. If there is a legal regulation for the disposal of batteries in your country, the batteries must not be disposed of with household waste. Find out about local regulations for disposing of batteries. By disposing of them in accordance with the rules, you are protecting the environment and the health of your fellow human beings from negative consequences.

---

## DECLARATION OF CONFORMITY

---

**Manufacturer:**

Chal-Tec GmbH, Wallstrasse 16, 10179 Berlin, Germany.

**Importer for Great Britain:**

Berlin Brands Group UK Ltd  
PO Box 1145  
Oxford, OX1 9UW  
United Kingdom

Hereby, Chal-Tec GmbH declares that the radio equipment type Areal Bar 750 is in compliance with Directive 2014/53/EU. The full text of the EU declaration of conformity is available at the following internet address: [use.berlin/10034560](https://use.berlin/10034560)

**For Great Britain:** Hereby, Chal-Tec GmbH declares that the radio equipment type Areal Bar 750 is in compliance with the relevant statutory requirements. The full text of the declaration of conformity is available at the following internet address: [use.berlin/10034560](https://use.berlin/10034560)



Chère cliente, cher client,

Toutes nos félicitations pour l'acquisition de ce nouvel appareil. Veuillez lire attentivement et respecter les instructions de ce mode d'emploi afin d'éviter d'éventuels dommages. Nous ne saurions être tenus pour responsables des dommages dus au non-respect des consignes et à la mauvaise utilisation de l'appareil. Scannez le QR-Code pour obtenir la dernière version du mode d'emploi et des informations supplémentaires concernant le produit.



---

## SOMMAIRE

---

Fiche technique	42
Consignes de sécurité	44
Aperçu	46
Connexions et installation	50
Mise en marche et utilisation	52
Nettoyage et entretien	55
Résolution des problèmes	56
Conseils pour le recyclage	58
Déclaration de conformité	58



## FICHE TECHNIQUE

<b>Numéro d'article</b>	<b>10034560</b>
Alimentation de la barre de son	D C = 18V /2.0A
Alimentation de la télécommande	2 x piles AAA/R03
Portée de la télécommande	Jusqu'à 6 mètres
Norme de protection	II
Dimensions (barre de son)	100 x 7 x 4.9 cm (B X T X H)
Dimensions de l'appareil ( Subwoofer)	20 x 10 x 40 cm (B X T X H)
Plage de températures de fonctionnement	0–35 °C
Humidité relative en fonctionnement	20–80 %
BT	
Version de BT	V 5.0
Portée de BT	Jusqu'à 10 mètres
Fréquence radio du BT	2,4 GHz
Protocole BT	A2DP 1.2

## MISE EN GARDE

 <p>The lightning flash and arrow head within the triangle is warning sign alerting you of dangerous voltage inside the product</p>	<p style="text-align: center;"><b>CAUTION</b></p> <p style="text-align: center;"><b>RISK OF ELECTRIC SHOCK DO NOT OPEN</b></p> <p><b>CAUTION : TO REDUCE THE RISK OF ELECTRIC SHOCK DO NOT REMOVE COVER (OR BACK). NO USER SERVICIABLE PARTS INSIDE. REFER SERVICING TO QUALIFIED SERVICE PERSONNEL.</b></p>	 <p>The exclamation point within the triangle is a warning sign alerting you of important instructions accompanying the product</p>
--	--	--

**ATTENTION : POUR RÉDUIRE LES RISQUES DE CHOCS ÉLECTRIQUES, NE DÉMONTÉZ AUCUN CACHE. L'APPAREIL NE CONTIEN AUCUNE PIÈCE À ENTRETENIR. ADRESSEZ-VOUS UNIQUEMENT À DES PERSONNELS QUALIFIÉS POUR LA MAINTENANCE. MISE EN GARDE / POUR RÉDUIRE LE RISQUE D'INCENDIE ET DE CHOC ÉLECTRIQUE, NE PONGEZ PAS L'APPAREIL DANS L'EAU ET NE L'EXPOSEZ PAS À LA PLUIE OU À L'HUMIDITÉ.**

	<p>Signification du triangle contenant un éclair : <b>TENSION DANGEREUSE</b> L'éclair avec la flèche à l'intérieur du triangle équilatéral est destiné à alerter l'utilisateur de la présence de tension dangereuse non isolée à l'intérieur du boîtier, d'une magnitude suffisante pour constituer un risque de choc électrique aux personnes.</p>
	<p>Signification du triangle avec un point d'exclamation : <b>ATTENTION</b> : le point d'exclamation point dans le triangle équilatéral est destiné à alerter l'utilisateur de la présence d'importantes instructions d'utilisation et d'entretien (maintenance) dans les documents qui accompagnent ce produit.</p>

	<p><b>ATTENTION : risque de perte d'audition</b></p> <p>Ne mettez pas le volume trop fort, car écouter de la musique à fort volume trop longtemps pourrait endommager votre audition.</p>
---	---

---

## CONSIGNES DE SÉCURITÉ

---

Lisez attentivement le mode d'emploi avant d'installer et de mettre l'appareil en marche et conservez-le pour référence ultérieure.

### Consignes générales de sécurité

- Assurez-vous que l'appareil et ses composants sont hors de portée des enfants.
- Cet appareil ne doit pas être utilisé par des personnes (enfants compris) ayant des capacités physiques, sensorielles et mentales limitées ou dénuées d'expérience et de connaissances, à moins d'avoir été formées à l'utilisation de l'appareil par une personne responsable de leur sécurité.
- Ne placez aucun objet sur le lecteur CD.
- Utilisez uniquement les commandes ou les réglages spécifiés dans le mode d'emploi, faute de quoi vous vous exposeriez à un dégagement dangereux du rayonnement laser. N'ouvrez jamais le capot et n'essayez jamais de réparer l'appareil vous-même. Adressez-vous au service après-vente compétent. Cet appareil ne contient aucune pièce réparable par l'utilisateur. Une mauvaise manipulation de l'appareil peut l'endommager et annuler la garantie.

### Source d'alimentation

- Utilisez uniquement l'adaptateur secteur fourni. L'utilisation d'un bloc d'alimentation non recommandé par le fabricant peut entraîner des dommages irréversibles à l'appareil et annuler la garantie.
- Débranchez le cordon d'alimentation de la prise pendant les orages.
- Assurez-vous toujours que l'appareil est hors tension avant de débrancher le cordon d'alimentation de la prise de courant.
- Si la prise secteur ou la prise de l'appareil sont utilisées comme dispositifs de déconnexion, elles doivent rester facilement accessibles.
- Assurez-vous que la prise utilisée est facilement accessible.
- Veillez à ne pas plier, étirer ou tordre le cordon d'alimentation pour éviter tout choc électrique.
- Éteignez l'appareil et débranchez le cordon d'alimentation de la prise secteur si vous ne l'utilisez pas pendant une longue période.
- N'essayez pas d'ouvrir le capot de l'appareil. L'appareil ne contient aucune pièce réparable par l'utilisateur. Toute mauvaise manipulation de l'appareil annule la garantie.

## Humidité et eau

- Pour éviter les risques d'incendie et de choc électrique :
- Ne placez pas cet appareil près de l'eau ou de l'humidité.
- Ne placez pas cet appareil près d'une baignoire ou d'un évier, près d'une piscine ou dans des lieux contenant de l'eau ou mouillés.
- Ne placez pas d'objets remplis de liquide, tels que des vases, sur l'appareil.
- Gardez l'appareil au sec. N'exposez pas l'appareil à l'eau ou à l'humidité.

## Sources de chaleur et flammes

- N'exposez pas l'appareil à des températures élevées, car l'équipement électrique et ses composants en plastique risquent de se déformer sous l'effet de la chaleur.
- Assurez-vous que l'appareil est à l'abri de la lumière du soleil ou de sources de chaleur telles que des radiateurs.
- Ne placez jamais de bougies ou autres objets avec une flamme nue ou à proximité de l'appareil.

## Ventilation

- N'installez pas ce produit dans un espace confiné. Assurez une ventilation adéquate pour éviter l'accumulation de chaleur.
- Ne bloquez ni ne dissimulez les fentes, trous ou ouvertures du produit en le plaçant sur des tissus d'ameublement tels que moquettes, tapis ou lits car ils ont une fonction et / ou un rôle ventilation et garantissent le fonctionnement sûr du produit.
- Convient pour une utilisation en intérieur uniquement.

## Nettoyage et entretien

- Tous les soins et le nettoyage doivent être faits avec l'appareil éteint.
- Essuyez de temps en temps le boîtier avec un chiffon non pelucheux.
- Ne nettoyez jamais l'appareil avec des liquides ou des solvants.  
Remarque : si vous avez besoin d'une assistance supplémentaire, contactez le service clientèle.

## APERÇU

### Barre de son

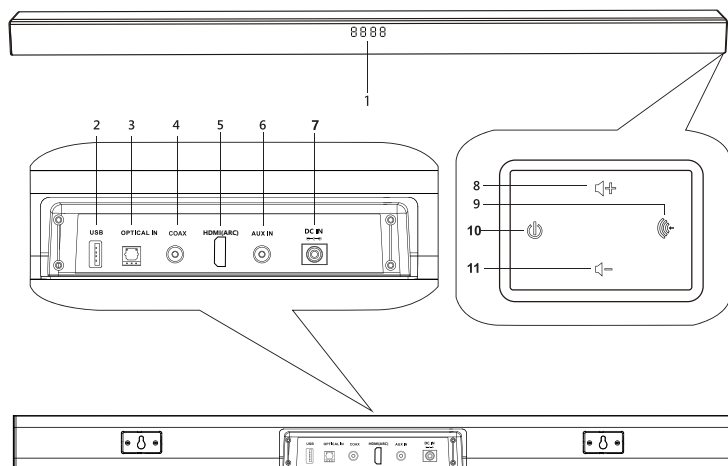

- 1 Voyants et écran
- 2 Entrée USB
- 3 Entrée optique
- 4 Entrée COAX
- 5 HDMI (ARC)
- 6 Entrée AUX
- 7 DC IN
- 8 VOL + pour augmenter le volume
- 9 MODE (choix du mode : BT, USB, OPTICAL, COAXIAL, AUX)
- 10 POWER/STANDBY (marche/ veille)
- 11 – (pour réduire le volume)

## Subwoofer

Devant

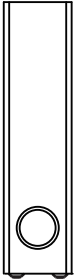

Dos

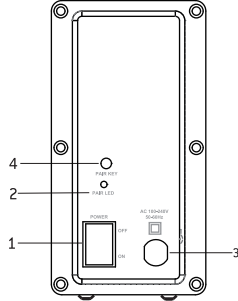

Gauche

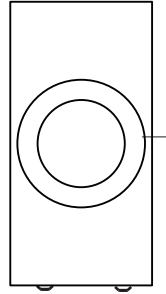

- 1 POWER (marche/ arrêt)
- 2 Témoin de connexion sans fil (rouge permanent : connecté, faible : non connecté)
- 3 Prise d'alimentation AC
- 4 Touche de connexion
- 5 Subwoofer

## Télécommande

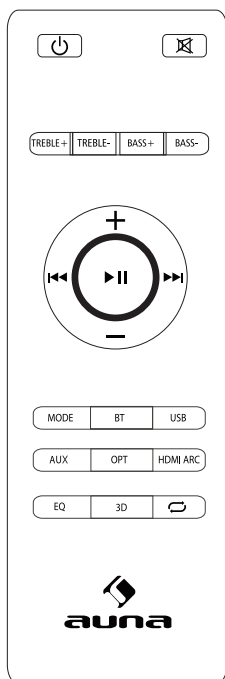

Taste	Fonction
	Marche/arrêt
	Activer/désactiver la fonction muet
Treble+/-	Pour augmenter/réduire le volume de la fonction Treble
VOL+	Pour augmenter le volume
VOL-	Pour réduire le volume
	Titre précédent (modes USB et BT)
	Lecture / Pause (modes USB et BT)
	Titre suivant (modes USB et BT)
Bass+/-	Pour augmenter/réduire le volume des basses
MODE	Line In, USB, BT, Optique, Coaxial, HDMI
BT	Mode BT
USB	Mode USB
HDMI	Mode HDMI (ARC)
LINE	Mode Line-In
OPT	Mode optique
	Répétition
3D	Activer/désactiver le 3D-Surround
EQ	Modifier les réglages EQ



### Installation des piles dans la télécommande

- Ouvrez le compartiment à piles au bas de la télécommande.
- Insérez deux piles AAA / R03 1,5 V dans le compartiment à piles. Faites attention à la polarité (voir le marquage au bas du compartiment à piles).
- Fermez le compartiment à piles.

---

Remarque : Retirez les piles du compartiment à piles si vous n'utilisez pas la télécommande pendant une longue période (plus d'un mois), sinon elle pourrait être endommagée par une fuite d'acide des piles.

---

### Mesures de précaution concernant les piles

1. Si la pile fuit, essuyez les traces dans le compartiment à piles et remplacez la pile par une neuve.
2. N'utilisez pas de piles autres que celles spécifiées.
3. Ne chauffez pas et ne démontez pas les piles. Ne les jetez jamais au feu ou dans l'eau.
4. Ne transportez pas et ne stockez pas les piles avec d'autres objets métalliques.

## CONNEXIONS ET INSTALLATION

Connexion d'un périphérique externe par câble audio 3,5 mm (analogique) ou câble coaxial / optique (numérique)

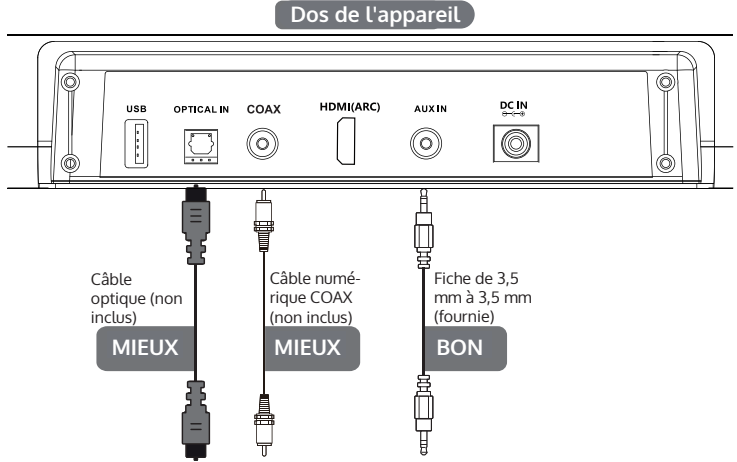

Remarque : Les téléviseurs ne disposent pas tous des sorties indiquées ci-dessus. Pour connecter la Soundbar à d'autres périphériques (lecteur Blu-ray, etc.), reportez-vous au mode d'emploi du périphérique.

### Installation de la barre de son sur une table

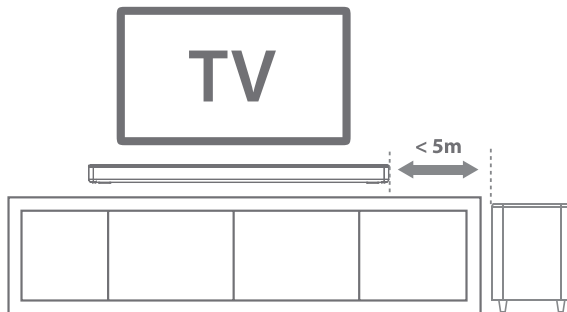

Si votre téléviseur est sur une table, vous pouvez placer la barre de son sur la table directement devant l'écran du téléviseur.

## Montage mural de la barre de son

1. Percez deux trous parallèles ( $\varnothing$  6 mm chacun) dans le mur (voir figure ci-dessous).

Perçages

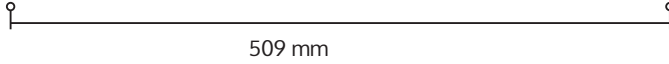

2. Si nécessaire, fixez fermement une cheville dans chaque trou du mur.

cheville



Mur plein (briques, béton, bois dur)



Cloison sèche, gypse, lamelles, etc.

3. Accrochez l'enceinte aux vis sur le mur.

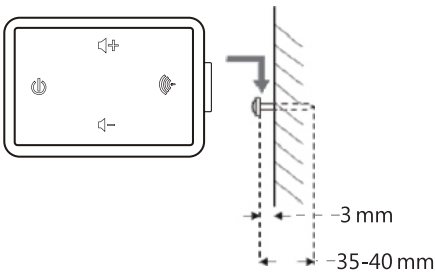

Si vous ne savez pas comment les câbles électriques passent dans le mur, contactez un installateur professionnel.

---

## MISE EN MARCHÉ ET UTILISATION

---

### Pour allumer le subwoofer et le connecter à la barre de son

Avant de brancher le cordon d'alimentation, vérifiez que la tension indiquée sur la plaque signalétique de l'appareil correspond à la tension de la prise.

1. Branchez le connecteur d'alimentation de l'adaptateur secteur sur le connecteur DC IN situé à l'arrière de l'appareil et branchez la fiche d'alimentation de l'adaptateur secteur sur une prise standard.
2. Appuyez sur la touche } pour allumer la barre de son. Le voyant LED s'allume et indique le mode de lecture actuel.
3. Branchez le cordon d'alimentation du subwoofer sur une prise.
4. Réglez le commutateur principal du subwoofer sur la position "ON". Le subwoofer se connecte immédiatement et sans fil à la barre de son. Dès que la connexion est établie avec succès, le témoin de connexion reste allumé en rouge.

### Choix d'un autre mode d'entrée

Appuyez sur la touche MODE jusqu'à ce que le mode souhaité soit affiché à l'écran.

---

Remarque : L'écran à DEL s'éteint automatiquement si aucun son n'est lu dans l'un des modes de lecture ou si aucun signal d'entrée n'est reçu pendant plus de 3 minutes. Appuyez sur n'importe quelle touche pour réactiver l'écran. Si aucun son n'est lu et qu'aucun signal d'entrée n'est reçu dans les 15 minutes, l'appareil passe automatiquement en mode veille.

---

### Lecture de musique par BT

Vous avez la possibilité d'associer un appareil mobile BT à cet appareil. La portée du BT est limitée à environ 10 mètres, en fonction de l'environnement de l'appareil.

### Jumelage (mode BT)

Avant de pouvoir utiliser la barre de son avec un appareil mobile, vous devez d'abord activer BT sur l'appareil et le connecter à la barre de son.

1. Vérifiez que BT est activé à la fois sur la barre de son et sur le périphérique mobile (par exemple, un smartphone).
2. Lorsque l'appareil est en marche, appuyez plusieurs fois sur la touche MODE de l'appareil ou sur la touche BT de la télécommande pour sélectionner le mode BT. "BT" clignote à l'écran, indiquant que le mode de couplage a été activé.

3. Si la barre de son n'a pas encore été associée à un autre appareil, la liste des appareils associés est vide et le mode de couplage reste actif.
4. Dans la liste des appareils de votre appareil mobile, recherchez "Areal Bar 750" et sélectionnez-le.

---

Remarque : Un seul appareil mobile BT peut être connecté à la fois pour lire sa musique sur l'appareil. Si la barre de son est déjà connectée à un autre appareil BT, elle ne figurera pas dans la liste des appareils disponibles sur les autres appareils BT. Si votre appareil mobile BT requiert un mot de passe (en fonction du fabricant, du modèle et de la version du logiciel), entrez les chiffres "0000" (quatre zéros) et appuyez sur la touche OK. Lorsque les appareils sont correctement couplés, une tonalité retentit et le voyant BT cesse de clignoter. Si la connexion est établie, vous pouvez écouter de la musique sans fil à partir de votre appareil mobile BT par BT. Réglez le volume avec les touches ▲/▼ de la télécommande ou les touches +/- de l'appareil. Pour désactiver la fonction BT, passez à un autre mode ou désactivez BT sur votre appareil mobile.

---

#### Conseils :

1. Si vous écoutez la musique d'un smartphone via BT et que le smartphone est appelé, la musique s'interrompt. Toutefois, le son de l'appel n'est pas diffusé via la barre de son. Une fois l'appel terminé, la barre de son se reconnecte automatiquement au smartphone et continue de lire la musique.
2. Si la barre de son est déjà connectée à un autre appareil via BT, maintenez la touche BT de la télécommande pendant trois secondes pour couper la connexion en cours et lancer le mode de couplage.
3. Si le périphérique mobile BT est hors de portée de la barre de son, la connexion sera perdue. Si vous souhaitez reconnecter les périphériques, placez le périphérique mobile BT à portée de la barre de son.
4. Lorsque le périphérique mobile BT hors de portée, vérifiez que la connexion est automatiquement rétablie et que le périphérique mobile BT est toujours connecté à la barre de son.
5. Si la connexion est perdue, suivez les instructions ci-dessus pour reconnecter l'appareil à la barre de son.

### Entrée optique / coaxiale (numérique)

1. Vérifiez que l'appareil est correctement connecté au téléviseur via le câble optique (non fourni) ou le câble coaxial (non fourni).
2. Lorsque l'appareil est sous tension, appuyez plusieurs fois sur la touche MODE de l'appareil ou de la télécommande pour sélectionner le mode optique ou coaxial.
3. Effectuez les réglages directement sur l'appareil.
4. Réglez le volume avec les touches ▲/▼ de la télécommande ou les touches +/- de l'appareil.

---

Remarque : Si aucun son ne sort de la barre de son (sortie numérique), vérifiez que PCM est réglé sur les sources (par exemple, téléviseur, lecteur DVD, etc.).

---

### ENTRÉE AUX 3,5 mm

1. Vérifiez que la barre de son est correctement connectée au téléviseur ou à un autre périphérique audio via un câble audio de 3,5 mm (fourni).
2. Lorsque l'appareil est sous tension, appuyez sur la touche MODE et sélectionnez AUX IN.
3. Faites les réglages directement sur le périphérique audio.

### Lecture par USB

Cet appareil a été adapté aux dernières avancées techniques en matière d'USB. Cependant, en raison de la grande variété de supports USB sur le marché, nous ne pouvons garantir que l'appareil fonctionnera avec tous les périphériques USB. Par conséquent, dans de rares cas, il peut y avoir des problèmes de lecture USB. Il ne s'agit pas d'un dysfonctionnement de l'appareil.

1. Branchez un appareil USB directement sur le port USB. La lecture commence automatiquement au bout de quelques secondes.
2. Appuyez sur les touches ▲/▼ de la télécommande pour passer au titre précédent ou suivant.

### HDMI (ARC)

1. Utilisez un câble HDMI (non fourni) pour connecter des appareils compatibles.

Remarque : en mode d'entrée, lorsqu'un périphérique USB est inséré, le périphérique bascule automatiquement en mode de lecture USB.

---

## NETTOYAGE ET ENTRETIEN

---

- Vérifiez que l'appareil est débranché avant de le nettoyer pour éviter tout risque d'incendie et / ou de choc électrique.
- N'utilisez pas de tampons à récurer ni de produits de nettoyage abrasifs, car ils pourraient endommager la surface de l'appareil.
- Ne nettoyez pas l'appareil avec du liquide.
- N'exposez pas l'appareil à des contraintes excessives, aux chocs, à la poussière ou à des températures extrêmes.
- Ne manipulez jamais les composants internes du périphérique.
- Nettoyez l'ensemble de l'appareil, à l'exception du contact métallique et de la grille de haut-parleur, avec un chiffon humide (jamais mouillé). N'utilisez pas de solvants ou d'agents de nettoyage.
- N'exposez pas l'appareil à l'ensoleillement direct ou dans des endroits chauds, humides et poussiéreux. Tenez l'appareil à l'écart des radiateurs et des sources de parasites électriques, tels que les lampes fluorescentes ou les moteurs.
- Vous pouvez essuyer la surface de l'appareil avec un chiffon doux et sec. Faites attention lorsque vous nettoyez les composants en plastique.
- Si le boîtier devient poussiéreux, essuyez-le avec un chiffon doux et sec. N'utilisez pas de cire ou de spray de polissage pour le boîtier.
- Si l'avant de l'appareil est sale ou recouvert d'empreintes digitales, vous pouvez le nettoyer avec un chiffon humide préalablement plongé dans une solution savonneuse.
- N'utilisez jamais de tampons à récurer ou de produits de nettoyage abrasifs, car cela pourrait endommager la surface de l'appareil.

---

Remarque : ne laissez pas l'eau pénétrer dans l'appareil pendant le nettoyage.

---

## RÉSOLUTION DES PROBLÈMES

Si vous rencontrez des problèmes lors de l'utilisation de l'appareil, lisez d'abord les conseils de dépannage du tableau ci-dessous avant de contacter le service clientèle.

Problème	Cause possible	Solution
Pas de courant	La fiche de l'appareil n'est pas branchée dans la prise.	Branchez la fiche dans la prise.
	La prise ne fonctionne pas.	Utilisez une autre prise
La télécommande ne fonctionne pas.	Les piles sont vides.	Remplacez les piles.
	Les piles ont été installées à l'envers.	Installez les piles en respectant la polarité
	La télécommande est trop éloignée de l'appareil.	Rapprochez-vous de l'appareil avec la télécommande.
Pas de son.	Vous avez sélectionné la mauvaise source d'entrée.	Choisissez la bonne source d'entrée.
Son distordu.	Le volume est réglé trop fort.	Réduisez le volume.
L'appareil chauffe après une utilisation prolongée à fort volume.	Cela est normal.	Eteignez l'appareil et laissez-le refroidir ou bien réduisez le volume.
Impossible de connecter l'enceinte par BT.	BT est désactivé sur la source audio.	Activez le BT.
	La barre de son a déjà été jumelée avec un autre appareil BT.	Appuyez sur la touche BT de la télécommande et maintenez-la pendant 3 secondes pour déconnecter la connexion BT en cours et jumeler la barre de son avec un autre périphérique.



Pas de son en lecture par BT.	Vous n'avez pas jumelé votre appareil BT.	Refaites le jumelage entre votre périphérique BT et l'appareil.
	Le volume de l'appareil BT est réglé trop faible.	Augmentez le volume sur l'appareil mobile BT.
	Le volume de la barre de son est réglé trop bas.	Augmentez le volume de la barre de son.
Mauvaise qualité de son en lecture BT.	L'appareil BT se trouve presque hors de portée de la barre de son.	Placez l'appareil BT plus près de la barre de son.

## CONSEILS POUR LE RECYCLAGE



S'il existe une réglementation pour l'élimination ou le recyclage des appareils électriques et électroniques dans votre pays, ce symbole sur le produit ou sur l'emballage indique que cet appareil ne doit pas être jeté avec les ordures ménagères. Vous devez le déposer dans un point de collecte pour le recyclage des équipements électriques et électroniques.

La mise au rebut conforme aux règles protège l'environnement et la santé de vos semblables des conséquences négatives. Pour plus d'informations sur le recyclage et l'élimination de ce produit, veuillez contacter votre autorité locale ou votre service de recyclage des déchets ménagers.

Ce produit contient des piles. S'il existe une réglementation pour l'élimination ou le recyclage des piles dans votre pays, vous ne devez pas les jeter avec les ordures ménagères. Renseignez-vous sur les dispositions locales relatives à la collecte des piles usagées. La mise au rebut conforme aux règles protège l'environnement et la santé de vos semblables des conséquences négatives.

## DÉCLARATION DE CONFORMITÉ



**Fabricant :**

Chal-Tec GmbH, Wallstraße 16, 10179 Berlin, Allemagne.

**Importateur pour la Grande Bretagne :**

Berlin Brands Group UK Ltd  
PO Box 1145  
Oxford, OX1 9UW  
United Kingdom

Le soussigné, Chal-Tec GmbH, déclare que l'équipement radioélectrique du type Areal Bar 750 est conforme à la directive 2014/53/UE. Le texte complet de la déclaration UE de conformité est disponible à l'adresse internet suivante : [use.berlin/10034560](http://use.berlin/10034560)

Estimado cliente:

Le felicitamos por la adquisición de este producto. Lea atentamente el siguiente manual y siga cuidadosamente las instrucciones de uso con el fin de evitar posibles daños. La empresa no se responsabiliza de los daños ocasionados por un uso indebido del producto o por haber desatendido las indicaciones de seguridad.



---

## ÍNDICE

---

Datos técnicos	60
Indicaciones de seguridad	62
Resumen	64
Conexiones y colocación	68
Puesta en marcha y uso	70
Limpieza y cuidado	73
Resolución de problemas	74
Retirada del aparato	76
Declaración de conformidad	76

## DATOS TÉCNICOS



<b>Número de artículo</b>	<b>10034560</b>
Suministro eléctrico de la barra de sonido	D C = 18V /2.0A
Suministro eléctrico del mando a distancia	2 x pilas AAA/R03
Alcance del mando a distancia	hasta 6 metros
Grado de protección	II
Dimensiones (barra de sonido)	100 x 7 x 4,9 cm (ancho x largo x alto)
Dimensiones de la unidad (subwoofer)	20 x 10 x 40 cm (ancho x largo x alto)
Temperatura en funcionamiento	0–35 °C
Humedad relativa en funcionamiento	20–80 %
BT	
Versión BT	
Alcance BT	V 5.0
Frecuencia de ondas BT	hasta 10 metros
Protocolo BT	2,4 GHz
Protocole BT	A2DP 1.2

## ADVERTENCIA

 <p>The lightning flash and arrow head within the triangle is warning sign alerting you of dangerous voltage inside the product</p>	<p style="text-align: center;"><b>CAUTION</b></p> <p style="text-align: center;"><b>RISK OF ELECTRIC SHOCK DO NOT OPEN</b></p> <p><b>CAUTION : TO REDUCE THE RISK OF ELECTRIC SHOCK DO NOT REMOVE COVER (OR BACK). NO USER SERVICIABLE PARTS INSIDE. REFER SERVICING TO QUALIFIED SERVICE PERSONNEL.</b></p>	 <p>The exclamation point within the triangle is a warning sign alerting you of important instructions accompanying the product</p>
--	--	--

**ATENCIÓN: NO ABRIR LA CARCASA PARA EVITAR UNA DESCARGA ELÉCTRICA Y LESIONES PERSONALES GRAVES. EN EL INTERIOR NO EXISTE NINGÚN COMPONENTE QUE EL CLIENTE PUEDA REPARAR. CONTACTE EXCLUSIVAMENTE CON UN SERVICIO TÉCNICO CUALIFICADO.**

**ADVERTENCIA. PARA REDUCIR EL PELIGRO DE INCENDIO O DESCARGA ELÉCTRICA, NO EXPONGA EL APARATO AL AGUA, A LA LLUVIA O A LA HUMEDAD.**

	<p>Triángulo con el rayo y el siguiente aviso: <b>TENSIÓN PELIGROSA:</b> El símbolo del rayo con flechas en un triángulo equilátero debe avisar al usuario sobre la existencia de una tensión peligrosa no aislada en la carcasa del producto que puede ser de la suficiente magnitud como para representar un peligro de descarga eléctrica para personas.</p>
	<p>El triángulo con el símbolo de exclamación y el siguiente aviso: <b>ADVERTENCIA:</b> El signo de exclamación dentro de un triángulo equilátero debe advertir al usuario de la existencia de indicaciones de funcionamiento y mantenimiento importantes presentes en el manual adjunto con este producto.</p>

	<p><b>ATENCIÓN: Riesgo de daños auditivos.</b></p> <p>No regule el volumen a un nivel demasiado alto durante un largo periodo de tiempo, pues podría causar daños auditivos.</p>
---	--

---

## INDICACIONES DE SEGURIDAD

---

Lea con detenimiento las instrucciones antes de la instalación y puesta en marcha del aparato y consérvelas para consultas posteriores.

### Advertencias generales de seguridad

- Asegúrese de que el aparato y sus componentes se encuentren fuera del alcance de los niños.
- Las personas con discapacidades físicas, sensoriales y mentales o con falta de experiencia y conocimiento (niños incluidos) solo podrán utilizar el aparato si han sido instruidas por una persona responsable de su seguridad y conocen los riesgos que entraña el riesgo de su uso.
- No coloque ningún objeto encima del compartimento del CD.
- Utilice exclusivamente los controles o ajustes indicados en el manual de instrucciones; de lo contrario, puede producirse una liberación peligrosa de radiación láser. No abra la tapa en ningún caso y nunca intente reparar el aparato usted mismo. Contacte con el personal de servicio cualificado. No existen piezas que puedan ser reparadas por el usuario en este aparato. Con un trato inadecuado del aparato, este puede dañarse y la garantía expirará.

### Suministro eléctrico

- Utilice exclusivamente la fuente de alimentación contenida en el envío. El uso de una fuente de alimentación no recomendada por el fabricante puede provocar daños irreversibles en el aparato y la cancelación de la garantía.
- Desconecte el enchufe de la toma de corriente durante tormentas.
- Asegúrese siempre de que el aparato esté apagado antes de desconectarlo de la toma de corriente.
- Si el enchufe o el cable de alimentación se utilizan como disyuntor, estos deben tener fácil acceso.
- Asegúrese de que la toma de corriente utilizada sea fácilmente accesible.
- Asegúrese de que el cable de alimentación no se doble, estire ni quede tenso para evitar descargas eléctricas.
- Apague el aparato y desconecte el enchufe si no lo utiliza durante un periodo de tiempo prolongado.
- Nunca intente abrir la tapa del aparato. No existen piezas que puedan ser reparadas por el usuario. Un uso inadecuado del aparato puede provocar la cancelación de la garantía.

## Humedad y agua

- Para evitar el riesgo de incendio y descarga eléctrica:
- No coloque el aparato cerca de agua ni zonas húmedas.
- No instale el aparato cerca de bañeras, fregaderos, lavaderos, en suelos húmedos ni cerca de piscinas o de otros sitios que contenga agua o sean húmedos.
- No coloque encima del aparato recipientes que contengan líquido, como jarrones.
- Mantenga seco el aparato. No exponga el aparato a la humedad ni al agua.

## Fuentes de calor y llamas

- No exponga el aparato a temperaturas elevadas, pues los aparatos eléctricos y sus componentes de plástico se pueden deformar por el calor.
- Asegúrese de que el aparato se encuentre fuera del alcance de la luz solar o de fuentes de calor, como radiadores.
- Nunca coloque velas ni objetos similares con llamas abiertas sobre el aparato ni cerca de él.

## Ventilación

- No instale este producto en un espacio angosto. Asegúrese de que exista suficiente ventilación para evitar la acumulación del calor.
- No bloquee ni cubra las ranuras, orificios o aberturas del producto colocándolos sobre objetos blandos, como alfombras, moquetas o camas, pues estos garantizan la funcionalidad y/o ventilación, así como una operación segura del producto.
- El aparato solamente es apto para un uso en interiores.

## Limpieza y cuidado

- Todos los trabajos de limpieza y cuidado deben realizarse con el aparato apagado.
- Limpie la carcasa con un paño libre de pelusas.
- Nunca limpie el aparato con líquidos ni disolventes.

Nota: Si necesita ayuda, contacte con el servicio de atención al cliente.

## RESUMEN

### Barra de sonido

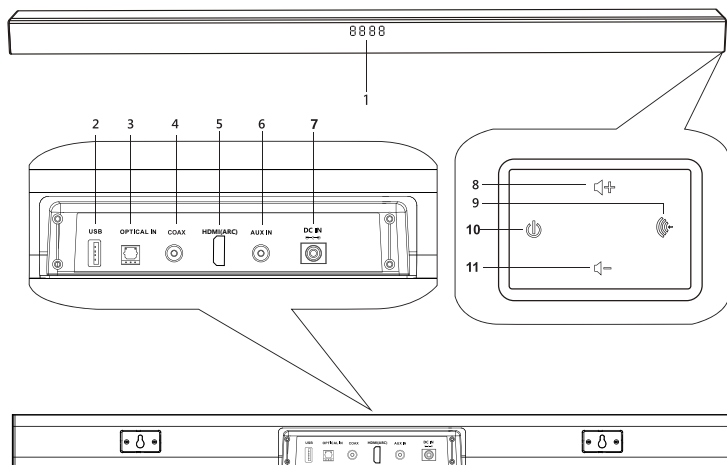

- 1 Display y pantalla
- 2 Entrada USB
- 3 Entrada óptica
- 4 Entrada COAX
- 5 HDMI ARC
- 6 Entrada AUX
- 7 CC IN
- 8 VOL+ Subir volumen
- 9 MODE (selección de modo: BT, USB, OPTICAL, COAXIAL, AUX)
- 10 POWER/STANDBY (on/ standby)
- 11 VOL - bajar volumen



## Subwoofer

Parte delantera

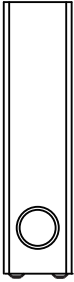

Parte trasera

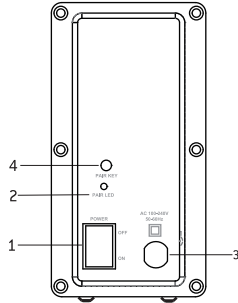

Izquierda

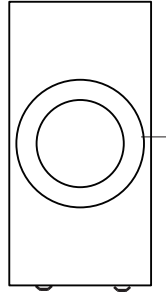

- 1 POWER (on/off)
- 2 Indicador de conexión inalámbrica (rojo permanente: conectado, parpadeando: no conectado)
- 3 Conexión CA
- 4 Botón de conexión
- 5 Altavoz del subwoofer

## Mando a distancia

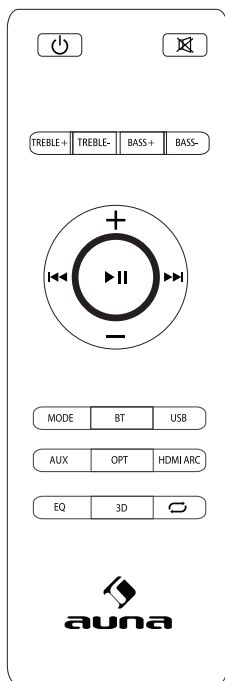

Botón	Función
	Encender / apagar
	Activar/desactivar silencio
Treble+/-	Aumentar/reducir volumen de función de agudos
VOL+	Subir volumen
VOL-	Bajar volumen
	Pista anterior (Modo USB y BT)
	Reproducción/pausa (modo USB y BT)
	Pista siguiente (Modo USB y BT)
Bass+/-	Aumentar/reducir volumen de graves
MODE	Line in, USB, BT, óptico, coaxial, HDMI
BT	Modo BT
USB	Modo USB
HDMI	Modo HDMI ARC
LINE	Modo Line in
OPT	Modo óptico
	Repetir
3D	activar/desactivar 3D surround
EQ	Modificar configuración EQ

### Colocación de las pilas en el mando a distancia

- Abra el compartimento de las pilas situado en la parte inferior del mando a distancia.
- Coloque dos pilas del tipo AAA/R03 de 1,5 V en el compartimento de la pila. Tenga en cuenta la polaridad correcta (consulte las marcas de la parte inferior del compartimento).
- Cierre el compartimento de las pilas.

---

Nota: Retire las pilas del compartimento si no utiliza el mando a distancia durante un periodo de tiempo prolongado (más de un mes), pues este podría dañarse debido a un vertido del ácido de las pilas.

---

### Medidas de seguridad relativas a las pilas

1. Si las pilas presentan un vertido, limpie el líquido derramado en el compartimento y sustituya las pilas por unas nuevas.
2. No utilice otras pilas diferentes a las indicadas.
3. No caliente ni destruya las pilas. Nunca las tire al fuego ni al agua.
4. No transporte ni almacene pilas junto con otros objetos metálicos.

## CONEXIONES Y COLOCACIÓN

Conexión de un dispositivo externo mediante cable de audio de 3,5 mm (analógico) o cable coaxial/óptico (digital)

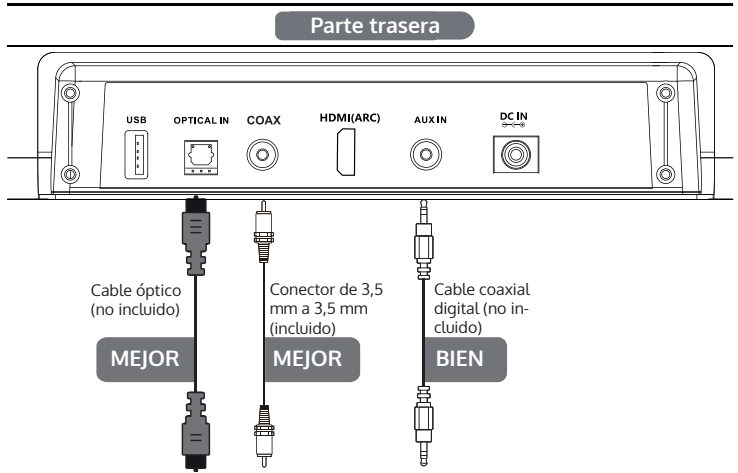

Nota: No todos los televisores disponen de las salidas indicadas anteriormente. Para conectar la barra de sonido a otros dispositivos (reproductor de Blu-ray, etc.) consulte el manual de instrucciones del aparato correspondiente.

### Colocar la barra de sonido sobre una mesa

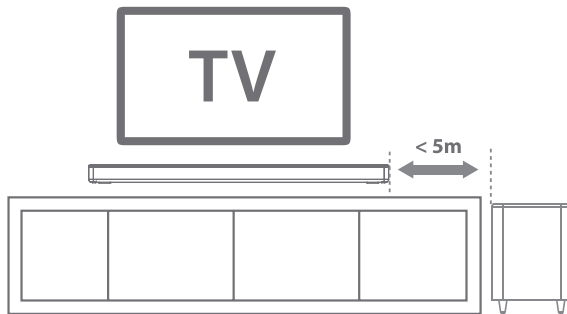

Si su televisor está encima de una mesa, puede colocar la barra de sonido directamente sobre ella, en la parte central y delante de la pantalla del televisor.

## Montaje en pared de la barra de sonido

1. Perfore dos orificios paralelos (6 mm de diámetro cara uno) en la pared (consulte la ilustración siguiente).

Orificios

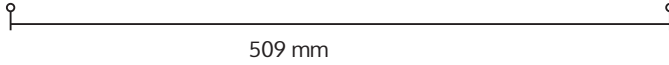

2. Fije un taco en cada orificio de la pared si fuera necesario.

Tacos



Pared sólida (p. ej. ladrillo, hormigón, madera dura)



Construcción seca, yeso, láminas etc.

3. Cuelgue el altavoz en los tornillos de la pared.

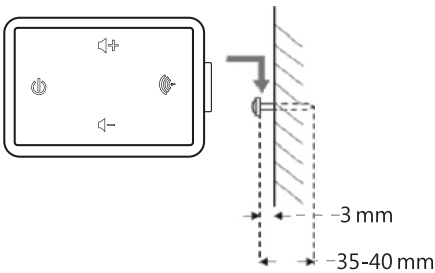

Si tiene dudas acerca de cómo se distribuyen los cables eléctricos en la pared, contacte con un instalador profesional.

---

## PUESTA EN MARCHA Y USO

---

### Encender y conectar el subwoofer a la barra de sonido

Compruebe la placa técnica la tensión y asegúrese de que sea compatible con la del suministro eléctrico de su toma de corriente.

1. Enchufe el conector del adaptador de red a la conexión CC-IN de la parte trasera del aparato y encaje el enchufe del adaptador de red a una toma de corriente común.
2. Pulse el botón X para encender la barra de sonido. El display LED se ilumina y muestra el modo de reproducción actual.
3. Conecte el enchufe del subwoofer a la toma de corriente.
4. Coloque el interruptor principal de subwoofer en la posición "ON". El subwoofer establece una conexión inalámbrica con la barra de sonido de manera inmediata. En cuanto se haya establecido correctamente la conexión, el indicador de la conexión se ilumina de manera continuada en rojo.

### Selección de otro modo de entrada

Pulse el botón de MODE hasta que se muestre el modo deseado en pantalla.

---

Nota: La pantalla LED se apaga automáticamente si no se reproduce nada en el modo de reproducción seleccionado o si no se ha recibido ninguna señal en 3 minutos. Pulse cualquier botón para iluminar de nuevo la pantalla. Si en 15 minutos no se reproduce nada ni se recibe ninguna señal, el aparato cambia automáticamente a modo standby.

---

### Reproducción de música a través de BT

Tiene la opción de sincronizar un dispositivo BT móvil con este aparato. El radio de función se encuentra en modo BT y, en función del entorno del aparato, se limita a 10 metros de alcance.

#### Sincronizar (Modo BT)

Antes de poder utilizar la barra de sonido junto con un dispositivo móvil final, primero debe activar el BT en el dispositivo final y sincronizarlo con la barra de sonido.

1. Asegúrese de que el BT está activado tanto en la barra de sonido como en el dispositivo final móvil (p. ej. smartphone).

2. Mientras el aparato esté encendido, pulse varias veces el botón MODE o el botón BT del mando a distancia para seleccionar el modo BT. "BT" parpadea en la pantalla para indicar que se ha activado el modo de sincronización.
3. Si todavía no se había sincronizado antes la barra de sonido con otro aparato, la lista de los dispositivos sincronizados seguirá vacía y el modo sincronización se mantendrá activado.
4. En la lista de dispositivos, busque en su dispositivo móvil final "Areal Bar 750" y selecciónelo en la lista.

---

Nota: Solamente se puede conectar un dispositivo BT móvil al mismo tiempo para reproducir la música a través del aparato. Si la barra de sonido ya está conectada a otro dispositivo BT, no se mostrará en la lista de dispositivos de otros aparatos BT. Si su dispositivo BT móvil le solicita introducir una contraseña (dependiendo del fabricante, el modelo y la versión de software), introduzca los números "0000" (cuatro ceros) y pulse el botón OK. Si los dispositivos se han sincronizado correctamente, se escucha un tono y el símbolo BT dejará de parpadear. Cuando se haya establecido correctamente la conexión, puede escuchar la música de su dispositivo BT móvil de manera inalámbrica. Adapte el volumen con los botones ▲/▼ del mando a distancia o con los botones +/- en el aparato. Para desactivar la función BT, cambie a otro modo o desactive el BT en su dispositivo móvil.

---

#### Consejos:

1. Si reproduce música de un smartphone a través de BT y suena una llamada del smartphone, se interrumpirá la música. El tono de la llamada no se reproducirá a través de la barra de sonido. En cuanto haya finalizado la llamada, la barra de sonido se vuelve a conectar automáticamente al smartphone y sigue reproduciendo música.
2. Si la barra de sonido está conectada a otro dispositivo a través de BT, mantenga pulsado el botón BT del mando a distancia durante tres segundos para detener la conexión actual e iniciar el modo de sincronización.
3. Si el dispositivo BT móvil se encuentra fuera del alcance de la barra de sonido, se cancela la conexión. Si desea volver a sincronizar los dispositivos, coloque el dispositivo BT móvil al alcance de la barra de sonido.
4. Compruebe si, después de que el dispositivo BT móvil estuviera fuera del alcance, la conexión se vuelve a establecer automáticamente y si el aparato BT todavía está conectado a la barra de sonido.
5. Si la conexión se ha cancelado, siga las indicaciones anteriores para volver a sincronizar el dispositivo con la barra de sonido.

### Entrada coaxial/óptica (digital)

1. Asegúrese de que el aparato se conecte a través de un cable óptico (no incluido en el envío) o de un cable coaxial (no incluido en el envío) al televisor.
2. Con el aparato encendido, pulse varias veces el botón MODE en el aparato o en el mando a distancia para seleccionar el modo óptico o coaxial.
3. Realice la configuración directamente en el aparato.
4. Adapte el volumen con los botones ▲/▼ del mando a distancia o con los botones +/- en el aparato.

---

Nota: Si no se emite ningún sonido desde la barra de sonido (salida digital), asegúrese de que en las fuentes (p. ej. TV, reproductor DVD, etc.) se haya seleccionado PCM.

---

### ENTRADA AUX 3,5 MM

1. Asegúrese de que la barra de sonido esté correctamente conectada al televisor o a otro dispositivo de audio mediante un cable de audio de 3,5 mm (no incluido en el envío).
2. Con el aparato encendido, pulse el botón MODE y seleccione AUX IN.
3. Realice la configuración directamente en el dispositivo de audio.

### Reproducción de USB

Este aparato se ha adaptado a los últimos avances en cuanto a tecnología USB. No obstante, no podemos garantizar que el aparato sea compatible con todos los dispositivos USB del mercado debido a la gran variedad de dispositivos de almacenamiento USB que existen. Por ello, en contadas excepciones, puede ocurrir que los archivos de audio contenidos en el USB presenten problemas. En este caso no se trata de un error de funcionamiento del aparato.

1. Conecte el dispositivo USB directamente a la toma USB del aparato. La reproducción se inicia tras unos segundos.
2. Pulse los botones ▲/▼ del mando a distancia para seleccionar la pista siguiente o anterior.

### HDMI (ARC)

1. Para establecer la conexión con dispositivos compatibles, utilice un cable HDMI (no incluido en el envío).

Nota: Durante el modo de entrada, el aparato cambia automáticamente al modo de reproducción de USB siempre que exista un dispositivo USB conectado.



---

## LIMPIEZA Y CUIDADO

---

- Asegúrese de que el aparato esté desenchufado antes de limpiarlo para evitar peligro de incendio y/o descarga eléctrica.
- No utilice esponjas abrasivas o productos agresivos, pues se podría dañar la superficie del aparato.
- No limpie el aparato con líquidos.
- No exponga al aparato a fuerzas, golpes, polvo o temperaturas excesivas.
- No manipule en ningún caso los componentes interiores del aparato.
- Limpie todo el aparato, excepto el contacto metálico y la rejilla del altavoz, con un paño húmedo (nunca mojado). No utilice productos diluyentes ni de limpieza.
- No coloque el aparato bajo la luz directa del sol ni en lugares calientes, húmedos o con mucho polvo. Mantenga el aparato alejado de calefactores y fuentes eléctricas que provoquen interferencias, como lámparas de neón o motores.
- Puede frotar la superficie del aparato con un paño para el polvo seco y suave. Manipule con cuidado los componentes de plástico al limpiarlos.
- Si la carcasa se llena de polvo, límpiela con un paño suave y seco. Para la carcasa no utilice cera ni spray de encerado.
- Si la parte delantera del aparato está sucia o si se queda marcada con huellas de dedos, esta se puede limpiar con un paño humedecido con una solución jabonosa. Nunca utilice esponjas abrasivas ni productos de limpieza agresivos, pues la superficie podría verse dañada.

---

Nota: Asegúrese de que no caiga agua al interior del aparato durante la limpieza.

---

## RESOLUCIÓN DE PROBLEMAS

Si tiene problemas al utilizar el aparato, primero lea las indicaciones de resolución de problemas que aparecen en la siguiente tabla antes de contactar con el servicio de atención al cliente.

Problema	Posible causa	Solución
No hay electricidad	El enchufe no está conectado a la toma de corriente.	Conecte el enchufe a la toma de corriente.
	La toma de corriente no funciona.	Utilice otra toma de corriente.
El mando a distancia no funciona.	La pila está agotada.	Sustituya las pilas.
	Las pilas se han colocado de manera incorrecta.	Coloque las pilas siguiendo la polaridad correcta.
	El mando a distancia está demasiado lejos del aparato.	Reduzca la distancia.
No hay sonido.	Ha elegido la fuente de entrada incorrecta.	Seleccione la fuente de entrada correcta.
Sonido distorsionado.	El volumen se ha ajustado muy alto.	Reduzca el volumen.
El aparato se calienta después de un uso prolongado a un volumen alto.	Se trata de un fenómeno normal.	Apague el aparato y deje que se enfríe o reduzca el volumen.
El altavoz no se puede conectar a través de BT.	El BT de la fuente de audio está desactivado.	Active el BT.
	La barra de sonido se ha sincronizado con otro dispositivo BT.	Mantenga pulsado el botón BT del mando a distancia durante tres segundos para detener la conexión BT actual y sincronizar la barra de sonido con otro dispositivo.

En la reproducción de audio BT no hay sonido.	Su dispositivo BT móvil no está sincronizado.	Sincronice el dispositivo BT móvil con la barra de sonido.
	El volumen seleccionado del dispositivo BT es demasiado bajo.	Aumente el volumen del dispositivo BT móvil.
	El volumen seleccionado de la barra de sonido es demasiado bajo.	Aumente el volumen de la barra de sonido.
Mala calidad de audio en la reproducción a través de BT.	El dispositivo BT se encuentra casi fuera de alcance de la barra de sonido.	Ubique el dispositivo BT más cerca de la barra de sonido.

---

## RETIRADA DEL APARATO

---



Si en su país existe una disposición legal relativa a la eliminación de aparatos eléctricos y electrónicos, este símbolo estampado en el producto o en el embalaje advierte que no debe eliminarse como residuo doméstico. En lugar de ello, debe depositarse en un punto de recogida de reciclaje de aparatos eléctricos y electrónicos. Una gestión adecuada de estos residuos previene consecuencias potencialmente negativas para el medio ambiente y la salud de las personas. Puede consultar más información sobre el reciclaje y la eliminación de este producto contactando con su administración local o con su servicio de recogida de residuos.

Este producto contiene baterías. Si en su país existe una disposición legal relativa a la eliminación de baterías, estas no deben eliminarse como residuo doméstico. Infórmese sobre la normativa vigente relacionada con la eliminación de baterías. Una gestión adecuada de estos residuos previene consecuencias potencialmente negativas para el medio ambiente y la salud de las personas.

---

## DECLARACIÓN DE CONFORMIDAD

---

**Fabricante:**

Chal-Tec GmbH, Wallstraße 16, 10179 Berlín, Alemania.

**Importador para Gran Bretaña:**

Berlin Brands Group UK Ltd  
PO Box 1145  
Oxford, OX1 9UW  
United Kingdom

Por la presente, Chal-Tec GmbH declara que el tipo de equipo radioeléctrico Areal Bar 750 es conforme con la Directiva 2014/53/UE. El texto completo de la declaración UE de conformidad está disponible en la dirección Internet siguiente: [use.berlin/10034560](http://use.berlin/10034560)

Gentile Cliente,

La ringraziamo per aver acquistato il dispositivo. La preghiamo di leggere attentamente le seguenti istruzioni per l'uso e di seguirle per evitare possibili danni tecnici. Non ci assumiamo alcuna responsabilità per danni scaturiti da una mancata osservazione delle avvertenze di sicurezza e da un uso improprio del dispositivo. Scansionare il codice QR seguente, per accedere al manuale d'uso più attuale e per ricevere informazioni sul prodotto.



---

## INDICE



---

Dati tecnici	78
Avvertenze di sicurezza	80
Panoramica	82
Connessioni e posizionamento	86
Messa in funzione e utilizzo	88
Pulizia e cura del dispositivo	92
Correzione degli errori	93
Smaltimento	95
Dichiarazione di conformità	95

## DATI TECNICI



<b>Numero articolo</b>	<b>10034560</b>
Alimentazione della soundbar	D C = 18V /2.0A
Alimentazione del telecomando	2 x batterie AAA/R03
Portata del telecomando	Fino a 6 metri
Tipo di protezione	II
Dimensioni (soundbar)	100 x 7 x 4,9 cm (LxPxA)
Dimensioni unità (subwoofer)	20 x 10 x 40 cm (LxPxA)
Intervallo di temperatura di funzionamento	0–35 °C
Umidità dell'aria relativa in funzionamento	20–80 %
BT	
Versione BT	V 5.0
Portata BT	Fino a 10 metri
Frequenza radio BT	2,4 GHz
Protocollo BT	A2DP 1.2

## AVVERTENZA

 <p>The lightning flash and arrow head within the triangle is warning sign alerting you of dangerous voltage inside the product</p>	<p style="text-align: center;"><b>CAUTION</b></p> <p style="text-align: center;"><b>RISK OF ELECTRIC SHOCK DO NOT OPEN</b></p> <p><b>CAUTION : TO REDUCE THE RISK OF ELECTRIC SHOCK DO NOT REMOVE COVER (OR BACK). NO USER SERVICIABLE PARTS INSIDE. REFER SERVICING TO QUALIFIED SERVICE PERSONNEL.</b></p>	 <p>The exclamation point within the triangle is a warning sign alerting you of important instructions accompanying the product</p>
--	--	--

**ATTENZIONE: NON APRIRE L'ALLOGGIAMENTO, IN MODO DA EVITARE FOLGORAZIONI E SERIE LESIONI. ALL'INTERNO NON CI SONO COMPONENTI CHE NECESSITANO DELLA MANUTENZIONE DA PARTE DELL'UTENTE. RIVOLGERSI ESCLUSIVAMENTE A TECNICI QUALIFICATI.**

**AVVERTIMENTO: PER RIDURRE IL RISCHIO DI INCENDI E FOLGORAZIONI, NON ESPORRE IL DISPOSITIVO A PIOGGIA, ACQUA O UMITÀ.**

	<p>Il triangolo con il lampo con la seguente avvertenza: <b>TENSIONE PERICOLOSA</b>: il simbolo del lampo con la punta a freccia all'interno del triangolo serve a indicare all'utente la presenza di una tensione pericolosa non isolata nell'alloggiamento del prodotto, che è di forza sufficiente a rappresentare un pericolo di folgorazione per persone.</p>
	<p>Il triangolo con il punto esclamativo e la seguente avvertenza: <b>ATTENZIONE</b>: il punto esclamativo all'interno del triangolo serve a indicare all'utente la presenza di importanti indicazioni relative a utilizzo e manutenzione del dispositivo contenute nel manuale accluso al prodotto.</p>

	<p><b>ATTENZIONE: pericolo di danni all'udito</b></p> <p>Non impostare un volume troppo alto, dato che l'ascolto prolungato con volume elevato può danneggiare l'udito.</p>
--	---

---

## AVVERTENZE DI SICUREZZA

---

Leggere attentamente tutto il manuale d'uso prima di eseguire installazione e messa in funzione e conservarlo per future consultazioni.

### Avvertenze di sicurezza generiche

- Assicurarsi che il dispositivo e i suoi componenti siano fuori dalla portata dei bambini.
- Questo dispositivo non può essere utilizzato da persone (inclusi bambini) con limitate capacità psichiche e fisiche o con conoscenze ed esperienza insufficienti, a meno che non siano stati istruiti da persone responsabili della loro sicurezza.
- Non poggiare oggetti sul vano CD.
- Utilizzare solo controlli e impostazioni indicati nel manuale, altrimenti si possono liberare raggi laser pericolosi. Non aprire assolutamente la copertura e non cercare di riparare il dispositivo autonomamente. Rivolgersi a personale tecnico qualificato. Questo dispositivo non contiene componenti che necessitano di manutenzione da parte dell'utente. Un utilizzo improprio del dispositivo può causare danni e la perdita di validità della garanzia.

### Fonte di alimentazione

- Utilizzare esclusivamente l'alimentatore incluso in consegna. L'uso di alimentatori non consigliati dal produttore può causare danni irreversibili e la perdita di validità della garanzia.
- Staccare la spina dalla presa elettrica durante temporali.
- Assicurarsi sempre che il dispositivo sia spento prima di staccare la spina.
- Se si utilizza la spina di collegamento alla rete elettrica o il connettore del dispositivo per separare il dispositivo dall'alimentazione, assicurarsi che siano sempre facilmente accessibili.
- Assicurarsi che la presa elettrica utilizzata sia facilmente accessibile.
- Spegner il dispositivo e staccare la spina se non lo si utilizza per lunghi periodi di tempo.
- Non cercare assolutamente di aprire la copertura del dispositivo. Questo dispositivo non contiene componenti che necessitano di manutenzione da parte dell'utente. Un utilizzo improprio del dispositivo comporta la perdita di validità della garanzia.



## Umidità e acqua

Per evitare il rischio di incendi e folgorazioni:

- Non posizionare il dispositivo vicino ad acqua o in ambienti umidi.
- Non posizionare il dispositivo vicino a vasche, lavandini, piscine o in altri luoghi con acqua o umidi.
- Non poggiare sul dispositivo oggetti pieni d'acqua, come ad es. vasi.
- Tenere asciutto il dispositivo e non esporlo a acqua o umidità.

## Fonti di calore e fiamme

- Non esporre il dispositivo a temperature elevate, dato che i dispositivi elettrici e i componenti plastici potrebbero deformarsi per il calore.
- Assicurarsi che il dispositivo non si trovi nella luce del sole diretta e che sia lontano da fonti di calore, come ad es. stufe.
- Non poggiare mai candele o altri oggetti con fiamme libere sopra o vicino al dispositivo.

## Ventilazione

- Non installare questo prodotto in ambienti stretti. Garantire una sufficiente ventilazione per evitare accumuli di calore.
- Non bloccare o coprire le fessure, i fori o le aperture sul prodotto appoggiandolo su oggetti quali tappeti, coperte o letti, dato che servono alla ventilazione/alla funzionalità del dispositivo e ne garantiscono il sicuro utilizzo.
- Adatto solo per uso in ambienti chiusi.

## Pulizia e cura del dispositivo

- Tutte le opere di pulizia devono essere realizzate a dispositivo spento.
- Pulire di tanto in tanto l'alloggiamento con un panno che non lascia peluzzi.
- Non pulire assolutamente l'alloggiamento con liquidi o solventi.

Avvertenza: se è necessario supporto, rivolgersi al servizio di assistenza ai clienti.

## PANORAMICA

### Soundbar

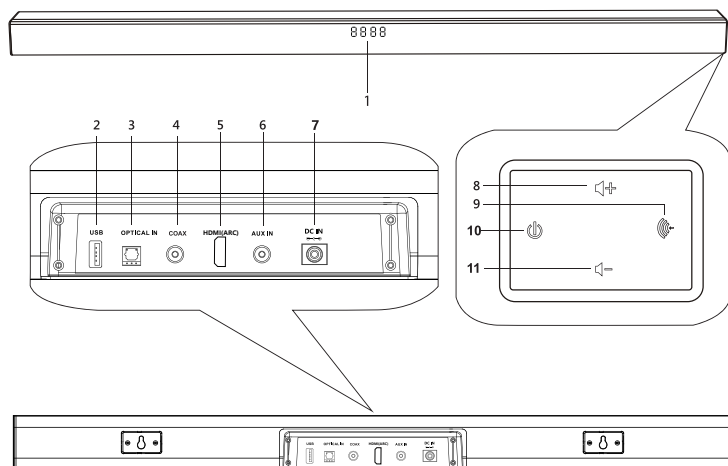

- 1 Indicazione e schermo
- 2 Ingresso USB
- 3 Ingresso ottico
- 4 Ingresso COAX
- 5 HDMI (ARC)
- 6 Ingresso AUX
- 7 DC IN
- 8 VOL+: alzare il volume
- 9 MODE (selezione modalità: BT, USB, OPTICAL, COAXIAL, AUX)
- 10 POWER/STANDBY (On/Standby)
- 11 Vol-: abbassare il volume

## Subwoofer

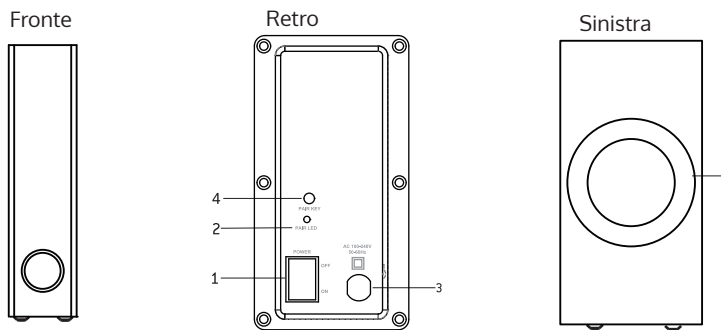

- 1 POWER (On/Off)
- 2 Indicazione della connessione senza fili (rosso costante: connesso, debole: non connesso)
- 3 Connessione AC
- 4 Tasto di collegamento
- 5 Altoparlante subwoofer

## Telecomando

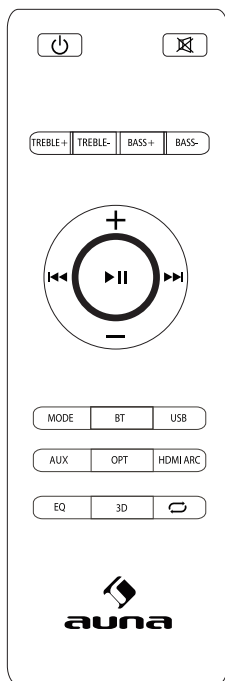

Tasto	Funzione
	Accendere/spegnere
	Attivare/disattivare la funzione muto
Treble+/-	Aumentare/diminuire volume del treble
VOL+	Alzare il volume
VOL-	Abbassare il volume
	Titolo precedente (USB e BT)
	Play/Pausa (USB e BT)
	Titolo successivo (USB e BT)
Bass+/-	Aumentare/diminuire volume dei bassi
MODE	Line In, USB, BT, ottica, coassiale, HDMI
BT	Modalità Bluetooth
USB	Modalità USB
HDMI	Modalità HDMI (ARC)
LINE	Modalità Line In
OPT	Modalità ottica
	Ripetere
3D	Attivare/disattiva 3D-Surround
EQ	Modificare impostazioni EQ

### **Inserire le batterie nel telecomando**

- Aprire il vano delle batterie sul lato inferiore del telecomando.
- Inserire due batterie AAA/R03 da 1,5 V. Fare attenzione alla corretta polarità (guardare i simboli sul fondo del vano delle batterie).
- Chiudere il vano delle batterie.

---

Nota: togliere le batterie dal vano se non si utilizza il telecomando per tempi prolungati (per oltre un mese), altrimenti potrebbe danneggiarsi a causa di perdite di acido delle batterie.

---

### **Misure di sicurezza relative alle batterie**

1. Se la batteria perde, rimuovere la perdita con un panno e sostituire la batteria con una nuova.
2. Non utilizzare batterie diverse da quelle indicate.
3. Non scaldare o aprire le batterie. Non buttarle in acqua o fuoco.
4. Non trasportare o conservare le batterie con altri oggetti metallici.

## CONNESSIONI E POSIZIONAMENTO

Connessione di un dispositivo esterno tramite cavo audio da 3,5 mm (analogico) o cavo coassiale/ottico (digitale)

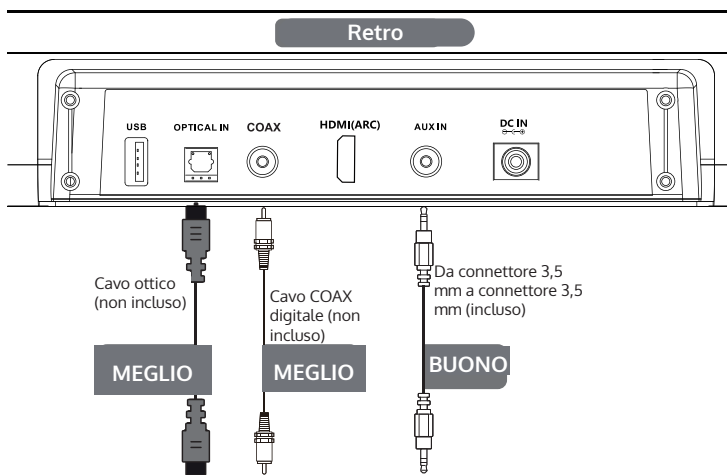

Avvertenza: non tutti i televisori sono dotati delle uscite indicate sopra. Per il collegamento della soundbar ad altri dispositivi (lettori Blu-ray, ecc.) fare riferimento al manuale del rispettivo dispositivo.

### Posizionare la soundbar su un tavolo

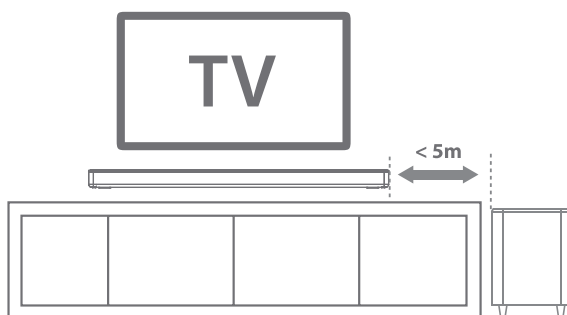

Se il televisore si trova su un tavolo, è possibile posizionare la soundbar direttamente sul tavolo, in corrispondenza del centro dello schermo del televisore.

## Montaggio a parete della soundbar

1. Realizzare due fori paralleli (6 mm di diametro ciascuno) sulla parete (v. immagine sotto).

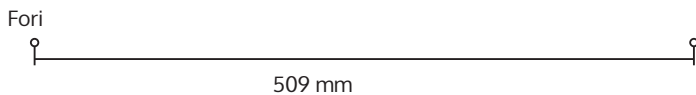

2. Se necessario, fissare saldamente un tassello nel foro sulla parete.

Tassello



✓ Parete solida (ad es. mattoni, calcestruzzo, legno duro)

✗ Muro a secco, gesso, lamelle, ecc.

3. Appendere l'altoparlante alle viti sulla parete.

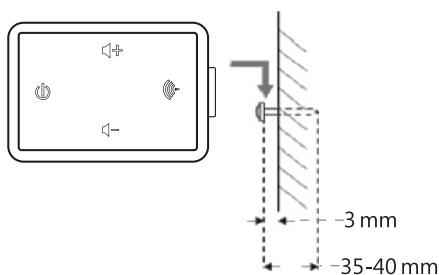

Se non siete sicuri se nella parete passano dei cavi elettrici, contattare un installatore professionale.

---

## MESSA IN FUNZIONE E UTILIZZO

---

### Accendere e collegare il subwoofer alla soundbar

Controllare che la tensione della presa elettrica corrisponda a quella indicata sulla targhetta del dispositivo, prima di collegare la spina.

1. Inserire il connettore dell'adattatore nell'ingresso DC IN sul retro del dispositivo e la spina nella presa elettrica.
2. Premere } per accendere la soundbar. Il display LED si illumina e mostra l'attuale modalità di riproduzione.
3. Collegare la spina del subwoofer in una presa elettrica.
4. Mettere l'interruttore del subwoofer su ON. Il subwoofer realizza subito una connessione senza filo con la soundbar. Una volta realizzata la connessione, l'indicazione di collegamento resta permanentemente illuminata di rosso.

---

Nota: se il subwoofer non dovesse connettersi automaticamente con la soundbar, è necessario realizzare manualmente la connessione.

---

5. Assicurarsi che soundbar e subwoofer siano accesi.
6. Tenere premuto Play/Pausa sul telecomando per circa 3 secondi per selezionare CH1 o CH2 e premere poi il tasto di collegamento sul retro del subwoofer. Se è stato selezionato CH1, l'indicazione LED blu lampeggia una volta e se è stato selezionato CH2, l'indicazione LED blu lampeggia due volte.
7. Se è stato impostato lo stesso canale su soundbar e subwoofer (CH1 o CH2), la connessione viene realizzata automaticamente e l'indicazione LED resta permanentemente illuminata di rosso.

### Selezionare un'altra modalità d'ingresso

Premere MODE fino a quando compare sullo schermo la modalità desiderata.

---

Nota: lo schermo LED si spegne automaticamente se non viene riprodotto nulla in una delle modalità di riproduzione o se non vengono ricevuti segnali in ingresso per oltre 3 minuti. Premere un tasto a piacere per riaccendere lo schermo. Se non si riproduce niente e non vengono rilevati segnali in ingresso entro 15 minuti, il dispositivo passa automaticamente in standby.

---

### Riproduzione musicale tramite BT

C'è la possibilità di accoppiare un dispositivo BT mobile con questo dispositivo. Il raggio di copertura in modalità BT, in base al tipo di ambiente,



è di circa 10 metri.

### Accoppiamento (modalità BT)

Prima di poter utilizzare la soundbar con un dispositivo mobile, è necessario attivare il BT sul dispositivo esterno e accoppiarlo con la soundbar.

1. Assicurarsi che il BT sia attivato sulla soundbar e sul dispositivo mobile (ad es. smartphone).
2. A dispositivo acceso, premere più volte MODE sul dispositivo o BT sul telecomando per selezionare la modalità BT. "BT" lampeggia sullo schermo per indicare che è stata attivata la modalità di accoppiamento.
3. Se la soundbar non è ancora stata accoppiata con altri dispositivi, la lista dei dispositivi accoppiati è vuota e la modalità di accoppiamento resta attiva.
4. Nella lista dei dispositivi disponibili sul dispositivo mobile esterno, cercare "Areal Bar 750" e selezionarla.

Avvertenza: è possibile collegare e riprodurre musica tramite la soundbar da un solo dispositivo BT alla volta. Se la soundbar è già collegata a un altro dispositivo BT, non verrà mostrata nell'elenco dei dispositivi disponibili del nuovo dispositivo BT. Se il dispositivo BT richiede una password (in base al produttore, al modello e alla versione del software), inserire "0000" (quattro zeri) e premere OK. Quando i dispositivi sono accoppiati, viene emesso un segnale acustico e il simbolo BT smette di lampeggiare. Quando la connessione è stata realizzata con successo, è possibile ascoltare senza fili musica proveniente dal dispositivo BT mobile. Regolare il volume con i tasti ▲/▼ del telecomando o con +/- sul dispositivo. Per disattivare la funzione BT, selezionare un'altra modalità o disattivare il BT sul dispositivo mobile.

### Consigli:

1. Se si riproduce musica via BT da una smartphone e c'è una chiamata in entrata, la musica viene interrotta. L'audio della chiamata non viene però riprodotto dalla soundbar. Quando la chiamata è terminata, la soundbar si collega automaticamente con lo smartphone e la riproduzione riprende.
2. Se la soundbar è già collegata con un altro dispositivo via BT, tenere premuto il tasto BT sul telecomando per tre secondi, per interrompere il collegamento attuale e iniziare la modalità di accoppiamento.
3. Se il dispositivo BT mobile si trova al di fuori della portata della soundbar, la connessione viene interrotta. Se si desidera accoppiare nuovamente i dispositivi, portare il dispositivo BT mobile entro la portata della soundbar.
4. Dopo che il dispositivo BT mobile era fuori portata, controllare se la connessione viene ristabilita automaticamente e se il dispositivo BT

mobile è ancora connesso con la soundbar.aparato BT.

5. Se la connessione è interrotta, seguire i passaggi citati in precedenza per accoppiare nuovamente il dispositivo con la soundbar.

### Ingresso ottico/coassiale (digitale)

1. Assicurarsi che il dispositivo sia saldamente collegato al televisore con il cavo ottico (non incluso in consegna) o con il cavo coassiale (non incluso in consegna).
2. A dispositivo acceso, premere più volte MODE su dispositivo o telecomando per selezionare le modalità ottica o coassiale.
3. Realizzare le impostazioni direttamente sul dispositivo.
4. Regolare il volume con i tasti ▲/▼ del telecomando o con +/- sul dispositivo.

---

Nota: se non esce suono dalla soundbar (uscita digitale) assicurarsi che sulle fonti (ad es. TV, lettore DVD, ecc.) sia impostato PCM.

---

### INPUT AUX da 3,5 mm

5. Assicurarsi che la soundbar sia collegata correttamente al televisore o a un altro dispositivo audio con il cavo audio da 3,5 mm (incluso in consegna).
6. A dispositivo acceso, premere MODE e selezionare AUX IN.
7. Realizzare le impostazioni direttamente sul dispositivo.

### Riproduzione USB

Questo dispositivo è stato adattato ai più moderni progressi tecnologici nel settore USB. Tuttavia, a causa della grande varietà di supporti USB disponibili sul mercato, non siamo in grado di garantire la compatibilità del dispositivo con tutti i dispositivi USB. Per questo motivo, in rari casi, è possibile che ci siano problemi nella riproduzione USB. Non si tratta di un malfunzionamento del dispositivo.

1. Collegare un dispositivo USB direttamente alla connessione USB. Dopo alcuni secondi, la riproduzione inizia automaticamente.
2. Premere i tasti ▲/▼ sul telecomando per passare al titolo successivo o precedente.

### HDMI (ARC)

1. Utilizzare un cavo HDMI (non incluso in consegna) per il collegamento con dispositivi compatibili.

Nota: durante la modalità di inserimento, il dispositivo passa automaticamente in modalità di riproduzione USB se viene inserito un dispositivo USB.

---

## PULIZIA E CURA DEL DISPOSITIVO

---

- Assicurarsi che il dispositivo sia scollegato dall'alimentazione prima della pulizia, in modo da evitare il rischio di incendi e/o folgorazioni.
- Non utilizzare spugne e detergenti abrasivi per la pulizia, altrimenti si rovinano le superfici.
- Non pulire il dispositivo con liquidi.
- Non sottoporre il dispositivo a carichi o vibrazioni eccessivi, polvere o temperature estreme.
- Non manipolare in nessun caso i componenti interni del dispositivo.
- Pulire l'intero dispositivo, esclusi contatto metallico e griglia dell'altoparlante, con un panno umido (mai bagnato). Non utilizzare detergenti o solventi.
- Non esporre il dispositivo a luce solare diretta e non posizionarlo in luoghi bollenti, umidi o polverosi. Tenere il dispositivo lontano da stufe e fonti di interferenze elettriche, come ad es. lampade fluorescenti o motori.
- Le superfici del dispositivo possono essere strofinate con un panno per polvere morbido e asciutto. Prestare attenzione quando si puliscono componenti metallici.
- Se l'alloggiamento si impolvera, strofinarlo con un panno morbido e asciutto. Non utilizzare cera o spray per lucidare sull'alloggiamento.
- Se il lato frontale del dispositivo è molto sporco o presenta impronte di dita, è possibile pulirlo con un panno inumidito leggermente con una soluzione saponosa. Non utilizzare mai spugne o detergenti abrasivi, altrimenti si danneggiano le superfici.

---

Nota: assicurarsi che non finisca acqua all'interno del dispositivo durante la pulizia.

---

## CORREZIONE DEGLI ERRORI

Se ci sono problemi durante l'utilizzo del dispositivo, leggere le indicazioni per la risoluzione dei problemi nella tabella sottostante prima di contattare il servizio di assistenza ai clienti.

Problema	Possibile causa	Soluzione
Non c'è corrente.	La spina non è inserita nella presa.	Inserire la spina nella presa.
	La presa non funziona.	Utilizzare una presa diversa.
Il telecomando non funziona.	La batteria è scarica.	Sostituire le batterie.
	Le batterie sono inserite al contrario.	Inserire le batterie rispettando la polarità indicata.
	El mando a distancia está demasiado lejos del aparato.	Reduzca la distancia.
Non c'è audio.	È stata selezionata una fonte d'ingresso sbagliata.	Selezionare la fonte d'ingresso corretta.
Suono distorto.	Volume troppo alto.	Abbassare il volume
Il dispositivo diventa caldo dopo lunghi ascolti ad alto volume.	Questo è normale.	Spegnere il dispositivo e farlo raffreddare o abbassare il volume.
L'altoparlante non può essere connesso via BT.	Il BT della fonte audio è disattivato.	Attivare il BT.
	La soundbar è già stata accoppiata con un altro dispositivo BT.	Tenere premuto per 3 secondi BT sul telecomando per interrompere l'attuale connessione e collegare la soundbar con un altro dispositivo.
Durante la riproduzione BT non c'è audio.	Il dispositivo BT non è accoppiato.	Accoppiare il dispositivo BT con la soundbar.
	Il volume del dispositivo BT è troppo basso.	Alzare il volume del dispositivo BT.
	Il volume della soundbar è troppo basso.	Alzare il volume della soundbar.

Cattiva qualità dell'audio durante la riproduzione BT.	Il dispositivo si trova quasi fuori dalla portata della soundbar.	Avvicinare il dispositivo BT alla soundbar.
--	---	---

---

## SMALTIMENTO

---



Se nel proprio paese si applicano le regolamentazioni inerenti lo smaltimento di dispositivi elettrici ed elettronici, questo simbolo sul prodotto o sulla confezione segnala che questi prodotti non possono essere smaltiti con i rifiuti normali e devono essere portati a un punto di raccolta di dispositivi elettrici ed elettronici. Grazie al corretto smaltimento dei vecchi dispositivi si tutela il pianeta e la salute delle persone da possibili conseguenze negative. Informazioni riguardanti il riciclo e lo smaltimento di questi prodotti si ottengono presso l'amministrazione locale oppure il servizio di gestione dei rifiuti domestici.

Il prodotto contiene batterie. Se nel proprio paese si applicano le regolamentazioni inerenti lo smaltimento di batterie, non possono essere smaltite con i normali rifiuti domestici. Preghiamo di informarvi sulle regolamentazioni vigenti sullo smaltimento delle batterie. Grazie al corretto smaltimento dei vecchi dispositivi si tutela l'ambiente e la salute delle persone da conseguenze negative.

---

## DICHIARAZIONE DI CONFORMITÀ

---

**Produttore:**

Chal-Tec GmbH, Wallstraße 16, 10179 Berlino,  
Germania.

**Importatore per la Gran Bretagna:**

Berlin Brands Group UK Ltd  
PO Box 1145  
Oxford, OX1 9UW  
United Kingdom

Il fabbricante, Chal-Tec GmbH, dichiara che il tipo di apparecchiatura radio Areal Bar 750 è conforme alla direttiva 2014/53/UE. Il testo completo della dichiarazione di conformità UE è disponibile al seguente indirizzo Internet: [use.berlin/10034560](http://use.berlin/10034560)

