

FIRST CLASS

Weinkühlschrank

Wine Cooler

Vinoteca

Cave à vin

Frigorifero per vino

10034563 10034564 10034565



COOKINGCO
OOKINGCOO
KINGCOOKIN
INGCOOKING
COOKINGCO
OOKINGCOO
KINGCOOKIN
INGCOOKING

KLARSTEIN

www.klarstein.com

Sehr geehrter Kunde,

wir gratulieren Ihnen zum Erwerb Ihres Gerätes. Lesen Sie die folgenden Hinweise sorgfältig durch und befolgen Sie diese, um möglichen Schäden vorzubeugen. Für Schäden, die durch Missachtung der Hinweise und unsachgemäßen Gebrauch entstehen, übernehmen wir keine Haftung. Scannen Sie den folgenden QR-Code, um Zugriff auf die aktuellste Bedienungsanleitung und weitere Informationen rund um das Produkt zu erhalten.



INHALTSVERZEICHNIS

Sicherheitshinweise 4
Installation 6
Geräteübersicht 7
Bedienfeld und Tastenfunktionen 8
Befüllung des Weinspenders 9
Bedienung 10
Reinigung und Pflege 12
Fehlerbehebung 14
Spezielle Entsorgungshinweise für Verbraucher in Deutschland 16
Hinweise zur Entsorgung 18
Hersteller & Importeur (UK) 18

English 19
Español 33
Français 37
Italiano 61

TECHNISCHE DATEN

Artikelnummer	10034563	10034564	10034565
Kapazität	36 Flaschen	84 Flaschen	129 Flaschen
Abmessungen (BxTxH)	595x600x860 mm	595x600x1630 mm	595x680x1800 mm
Gewicht	46 kg	84 kg	93 kg
Leistung	120 W	165 W	185 W
Stromversorgung	220-240 V ~ 50 Hz		
Einstellbare Temperatur	5-22 °C		

SICHERHEITSHINWEISE

- Prüfen Sie vor der Benutzung die Spannung auf der Geräteplakette. Schließen Sie das Gerät nur an Steckdosen an, die der Spannung des Geräts entsprechen.
- Kinder ab 8 Jahren, psychisch, sensorisch und körperlich eingeschränkte Menschen dürfen das Gerät nur benutzen, wenn sie vorher von einer für sie verantwortlichen Aufsichtsperson ausführlich mit den Funktionen und den Sicherheitsvorkehrungen vertraut gemacht wurden und die damit verbundenen Risiken verstehen.
- Achten Sie darauf, dass die Ventilationsöffnungen frei sind und reinigen Sie sie regelmäßig.
- Benutzen Sie keine mechanischen Geräte, um den Abtau-Prozess zu beschleunigen.
- Stellen Sie keine elektrischen Geräte, z. B. Eismaschinen, in den Kühlschrank.
- Achten Sie darauf, den Kühlmittel-Kreislauf nicht zu beschädigen.
- Falls das Netzkabel oder der Stecker beschädigt sind, müssen sie vom Hersteller, einem autorisierten Fachbetrieb oder einer ähnlich qualifizierten Person ersetzt werden.
- Überprüfen Sie das Netzkabel regelmäßig auf Schäden. Benutzen Sie das Gerät nicht mit beschädigtem Netzkabel.
- Fassen Sie das Gerät, den Stecker und das Netzkabel nicht mit nassen Händen an.
- Verwenden Sie nach Möglichkeit kein Verlängerungskabel. Falls Sie doch eines verwenden, achten Sie darauf, dass der Amperewert des angeschlossenen Geräts den maximalen Amperewert des Netzkabels nicht überschreitet.
- Lassen Sie um das Gerät herum mindestens 5 cm Platz zu den Seiten und 10 cm Platz nach hinten, damit die Luft ausreichend zirkulieren kann.
- Stellen Sie keine heißen Lebensmittel in das Gerät. Lassen Sie sie erst auf Zimmertemperatur abkühlen.
- Schließen Sie die Tür möglichst schnell, nachdem Sie Lebensmittel hinzu gegeben haben, damit die Kälte nicht entweicht.
- Stellen Sie das Gerät auf einen festen, ebenen Untergrund. Stellen Sie es nicht auf einen weichen Untergrund, z. B. einen Teppich.
- Stellen Sie keine Gegenstände auf das Gerät.
- Lagern sie keine entzündlichen oder explosiven Substanzen im Gerät.
- Benutzen Sie das Gerät nicht im Freien.
- Ziehen Sie den Stecker nicht am Kabel aus der Steckdose, sondern halten Sie ihn beim Abziehen mit der Hand fest.
- Achten Sie darauf, dass das Netzkabel keine heißen Oberflächen berührt.
- Schließen Sie das Gerät nur an geerdete Steckdosen an.
- Schließen Sie das Gerät nicht an Steckdosen an, an die bereits andere Küchengeräte angeschlossen sind.
- Wenn der Kühlschrank ausgeht, ausfällt oder ausgeschaltet wird, warten Sie 5 Minuten, bevor Sie ihn wieder einschalten, andernfalls könnte der Kompressor Schaden nehmen.

Dieses Gerät enthält das Kältemittel Isobutan (R600a), ein Naturgas mit hoher Umweltverträglichkeit, aber brennbar. Obwohl es brennbar ist, schädigt es nicht die Ozonschicht und verstärkt nicht den Treibhauseffekt. Die Verwendung dieses Kältemittels führt zu einer etwas höheren Geräusentwicklung des Gerätes. Zusätzlich zum Kompressorgeräusch können Sie den Fluss des Kältemittels hören. Dies ist unvermeidlich und hat keine negative Wirkung auf die Leistung des Gerätes. Seien Sie während des Transports vorsichtig, so dass der Kältemittelkreislauf nicht beschädigt wird. Kältemittellecks können die Augen reizen.

Besondere Hinweise

- Kinder im Alter von 3 bis 8 Jahren dürfen Kühlgeräte mit Lebensmitteln befüllen und Lebensmittel entnehmen.
- Achten Sie bei der Positionierung des Gerätes darauf, dass das Netzkabel nicht eingeklemmt oder beschädigt wird.
- Achten Sie darauf, dass sich keine Mehrfachsteckdosen oder Netzteile auf der Rückseite des Geräts befinden.

Um eine Kontamination von Lebensmitteln zu vermeiden, beachten Sie bitte die folgenden Anweisungen:

- Ein längeres Öffnen der Tür kann zu einem deutlichen Temperaturanstieg in den Fächern des Gerätes führen.



WARNUNG

Achten Sie bei Gebrauch, Wartung und Entsorgung des Gerätes auf das linke Symbol, das sich auf der Rückseite oder am Kompressor des Gerätes befindet. Dieses Symbol warnt vor möglichen Bränden. In den Kältemittelleitungen und im Kompressor befinden sich brennbare Stoffe. Halten Sie das Gerät bei Gebrauch, Wartung und Entsorgung von Feuerquellen fern.

Hinweise zum korrekten Gebrauch

- Dieses Gerät ist ausschließlich für die Lagerung von Wein bestimmt.
- Dieses Gerät ist nicht für die Verwendung als Einbaugerät vorgesehen, außer es wird explizit in der Anleitung erwähnt..
- Dieses Gerät ist nicht zum Einfrieren von Lebensmitteln geeignet.
- Die Regale wurden vorab so eingesetzt, dass sie die effizienteste Energienutzung ermöglichen.

Hinweis: Es wird empfohlen, die Temperatur auf 12 °C einzustellen. Wenn die Temperatur zu hoch eingestellt wird, kann der Wein verderben, wenn die Temperatur zu niedrig eingestellt wird, wird sehr viel Strom verbraucht.

INSTALLATION

Vor dem ersten Betrieb

Lassen Sie das Gerät vor dem ersten Betrieb 24 Stunden lang stehen, damit sich das Kühlmittel verteilen kann. Lassen Sie die Tür in dieser Zeit offen, damit sich produktionsbedingter Geruch verflüchtigen kann.

Hinweis: Alle Modelle ohne Frontbelüftung bzw. Belüftungsschlitze an der Front sind keine Einbaugeräte und müssen frei stehen.

Standort

Der Ort, an dem Sie das Gerät aufstellen, sollte:

- belastbar und gut durchlüftet sein.
- fern von direkter Sonneneinstrahlung und Wärmequellen sein.
- nicht zu feucht sein, wie z. B. Bäder oder Waschräume.
- einen ebenen Boden haben.
- über einen standardisierten Elektroanschluss verfügen.
- über ein Steckdose mit Überspannungsschutz verfügen.
- fern von Mikrowellen sein, da deren Interferenzen einen negativen Einfluss auf das Gerät haben könnten.

Ferner sollte die Umgebungstemperatur im Raum weder sehr kalt noch sehr warm sein. Kälte und Wärme können sich möglicherweise negativ auf die Funktion auswirken, so dass die gewünschte Innentemperatur nicht erreicht wird.

Aufstellung

- Entfernen Sie das komplette Verpackungsmaterial aus und um den Kühlschrank.
- Stellen Sie den Kühlschrank so auf, dass der Stecker jederzeit zugänglich ist. Lösen Sie das Netzkabel und stellen Sie das Gerät an seinen finalen Standort. Stellen Sie ihn so auf, dass der Kompressor frei ist und keinen Kontakt zu anderen Gegenständen oder Wänden hat.
- Gleichen Sie kleine Bodenebenheiten aus, bevor Sie das Gerät befüllen. Benutzen Sie dazu die einstellbaren Füße. Drehen sie die hinteren Füße dafür komplett herein und gleichen Sie die Schräglage mit den vorderen beiden Füßen aus.

GERÄTEÜBERSICHT

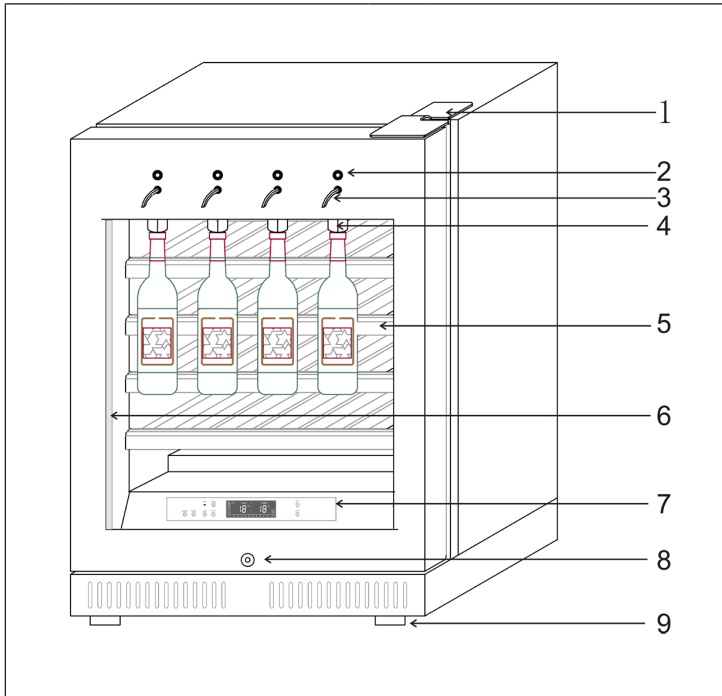

1	Oberes Türscharnier	6	LED-Lichtstreifen
2	Ausgabetaste	7	Bedienfeld
3	Zapfhahn	8	Türschloss
4	Flaschenhalter	9	Einstellbare FüÙe
5	Weinregale		

BEDIENFELD UND TASTENFUNKTIONEN

SET TEMP	Drücken Sie die Pfeiltasten, um die Temperatur zu erhöhen oder zu senken.
°C/°F	Drücken Sie die Taste 3 Sekunden lang, um zwischen der Anzeige in °C und °F zu wechseln.
OFF/ON	Drücken Sie die Taste, um den Weinkühlschrank ein- oder auszuschalten.
LAMP	Drücken die Taste, um das LED-Licht ein- oder auszuschalten.
STRENGTH	Drücken die Taste, um die Stärke der LED-Beleuchtung einstellen.
COLOR	Drücken die Taste, um die Farbe der LED-Beleuchtung einstellen.
	Bei eingeschaltetem Kompressor leuchtet das Symbol RUN oben links auf dem Display.
	Wenn die Temperatur im Weinkühlschrank unter der eingestellten Temperatur liegt, beginnt das Wärmekompensationssystem des Weinkühlers zu arbeiten und die beiden Symbole leuchten unten rechts auf dem Display.

Das linke Display zeigt die eingestellte Temperatur an. Die Temperatur lässt sich zwischen 5-22 °C einstellen. Das rechte Display zeigt die tatsächliche Temperatur im Inneren des Weinkühlschranks an (0-37 °C).

Mit den Tasten SET TEMP können Sie die Temperatur im Inneren des Weinkühlschranks jederzeit neu einstellen. Sobald Sie eine neue Temperatur eingestellt haben, die unterhalb der aktuellen Innentemperatur liegt, wird der Innenraum heruntergekühlt, bis die eingestellte Temperatur (± 2 °C) erreicht ist.

Hinweis: Bei Stromausfall oder Unterbrechung während des normalen Betriebs wird die eingestellte Temperatur gespeichert.

BEFÜLLUNG DES WEINSPENDERS

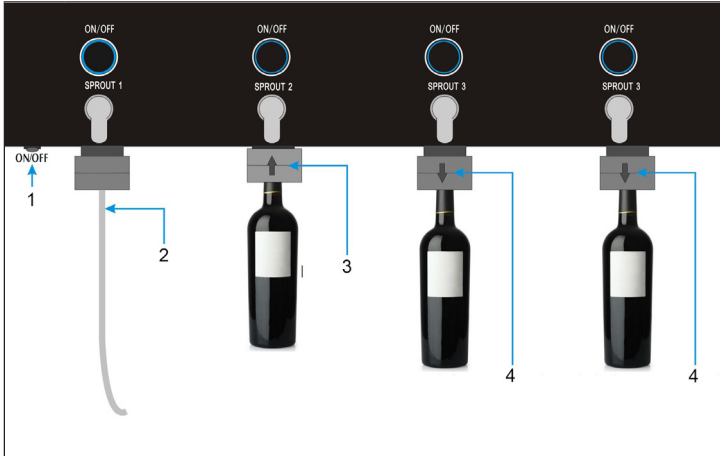

1	Mit dieser Taste können Sie den Weinspender ein- und ausschalten.
2	Stecken Sie den Silikon Schlauch in die Weinflasche, bevor Sie sie befestigen.
3	Falls die Flasche einen Schraubverschluss hat, schrauben Sie zuerst den mitgelieferten Adapter auf. Schieben Sie den Halter nach oben und führen Sie den Flaschenhals (oder den Adapter) in den Halter ein.
4	Bewegen Sie dann den Halter wieder nach unten und versichern Sie sich, dass die Flasche fest sitzt.

- Sobald Sie die Flaschen befestigt haben, drücken Sie auf die ON/OFF Taste links neben den Flaschenhaltern, um den Weinspender einzuschalten.
- Um Wein in ein Glas umzufüllen, halten Sie das Glas unten den Zapfhahn und halten Sie die Taste ON/OFF über dem Zapfhahn gedrückt, bis Sie die gewünschte Menge Wein abgefüllt haben. Lassen Sie die Taste dann wieder los.

Hinweis: Beachten Sie die Reinigungshinweise, um eine optimale Funktion des Weinspenders zu gewährleisten.

BEDIENUNG

Stecken Sie den Stecker in die Steckdose und schalten Sie das Gerät ein, indem sie die POWER-Taste einige Sekunden gedrückt halten. Wenn Sie das Gerät zum ersten Mal (oder nach längerer Zeit wieder) benutzen, gibt es eine Differenz zwischen der von Ihnen eingestellten Temperatur und der Temperatur, die im Display angezeigt wird. Das ist normal, da sich das Gerät erst abkühlen muss. Sobald das Gerät an ist, stabilisiert sich die Temperatur aber innerhalb weniger Stunden.

Hinweis: Sollte der Kühlschrank durch einen Stromausfall ausgehen, warten Sie 3-5 Sekunden lang, bevor Sie ihn wieder einschalten. Andernfalls kann es sein, dass das Gerät nicht angeht.

Betriebsgeräusche

Beim Kühlen können unterschiedliche Geräusche auftreten, die aber nicht unbedingt auf eine Fehlfunktion des Gerätes hinweisen müssen. Folgende Geräusche sind im Kühlprozess völlig normal:

- Gurgeln: Entsteht durch den Fluss des Kühlmittels durch das Gerät.
- Knacken: Entsteht durch die Kontraktion und Expansion des Kühlmittels im Kühlprozess.
- Lüftergeräusche: Entstehen durch die Luftzirkulation im Gerät.

Beladung

- Falls Sie etwas größere Flaschen haben oder die Füllmenge erhöhen möchten, können Sie auch einzelne oder alle Ablagen aus dem Kühlschrank entfernen.
- Lassen Sie Platz zwischen Weinflasche und Seitenwänden, damit die Luft im Kühlschrank ungehindert zirkulieren kann und sich die kühle Luft im ganzen Kühlschrank verteilt.
- Überladen Sie das Gerät nicht, um den Luftstrom im Gerät nicht zu behindern.
- Blockieren Sie den internen Ventilator an der Rückseite nicht und stellen Sie ihn nicht zu.
- Ziehen Sie nicht mehr als eine befüllte Ablage auf einmal heraus, da das Gerät sonst nach vorn kippen könnte.
- Decken Sie die Ablagen nicht mit Alufolie ab, um den Luftfluss nicht zu blockieren.
- Bewegen Sie das Gerät nicht, während es mit Flaschen beladen ist. Sie könnten sich verletzen oder das Gerät beschädigen.

Hinweise zur Temperatursteuerung

Bitte beachten Sie, dass es je nach Beladung und Einstellungen ca. 24 Stunden dauert, bis der Weinkühlschrank die eingestellte Temperatur erreicht.

Während dieser Zeit scheint sich die LED-Anzeige unregelmäßig zu verändern. Das ist normal und dieser Vorgang tritt immer dann ein, wenn eine Einstellung geändert wird oder wenn eine große Menge Weinflaschen neu hinzugefügt wird.

Die Weinkühlschränke eignen sich zur Weinlagerung bei einer konstanten Temperatur von 12 °C. Sofern nicht vom Weinhersteller auf der Flasche angegeben, empfehlen wir 7 °C für Champagner, 12 °C für Weißwein und 18 °C für Rotwein.

Temperatureinstellungen

Die elektrische Platine aller Modelle verfügt über eine Speicherfunktion. Es ist wichtig zu verstehen, dass es einen Unterschied zwischen der Lufttemperatur im Weinkühlschrank und der tatsächlichen Temperatur des Weines gibt: Sie müssen etwa 12 Stunden warten, bevor sich die Temperatureinstellung auf die Weintemperatur auswirkt.

Sobald Sie die Temperatur eingestellt haben, empfehlen wir Ihnen, Sie vorerst nicht mehr zu verändern. Der Thermostat hält die Temperatur im Weinkühlschrank mit einer Abweichung von +/- 2,5 °C. Die thermische Trägheit des Weines und des Glases sorgt aber dafür, dass die tatsächliche Temperatur des Weins nur um 0,5 °C - 1 °C abweicht.

REINIGUNG UND PFLEGE

Reinigung des Gerätes

- Schalten Sie das Gerät erst aus und ziehen Sie den Netzstecker aus der Steckdose.
- Entfernen Sie den gesamten Inhalt.
- Wischen Sie das Innere mit einem feuchten Tuch ab, das in lauwarmes Wasser mit etwas Spülmittel getaucht wurde.
- Achten Sie auf die Sauberkeit der Gummidichtung an der Tür, damit das Gerät leistungsfähig bleibt.
- Das Äußere des Weinkühlschranks sollte mit einem milden Reinigungsmittel gereinigt werden.
- Trocknen Sie das Innere und Äußere mit einem weichen Tuch ab.
- Staub und alles andere, das die Abluftöffnungen verstopft, vermindert die Kühlleistung des Gerätes. Falls notwendig, saugen Sie die Abluftöffnung ab.

Stilllegung bei Abwesenheit

- Schalten Sie das Gerät zuerst aus. Ziehen Sie dann den Netzstecker.
- Entnehmen Sie den gesamten Inhalt.
- Reinigen Sie das Gerät.
- Lassen Sie den Deckel leicht auf, um die Bildung von Kondensation, Schimmel oder Gerüchen zu verhindern.

Aufstellung an einem anderen Ort

- Schalten Sie das Gerät zuerst aus. Ziehen Sie den Netzstecker.
- Entnehmen Sie den gesamten Inhalt.
- Sichern Sie alle losen Gegenstände mit Klebeband.
- Kleben Sie die Türen zu.

Energiespartipps

Der Weinkühlschrank sollte am kältesten Platz im Raum aufgestellt werden, entfernt von Geräten, die Wärme erzeugen, Heizungsrohren und direkter Sonneneinstrahlung. Achten Sie darauf, dass die Tür richtig geschlossen ist, wenn der Weinkühlschrank eingeschaltet ist.

Reinigung des Weinspenders

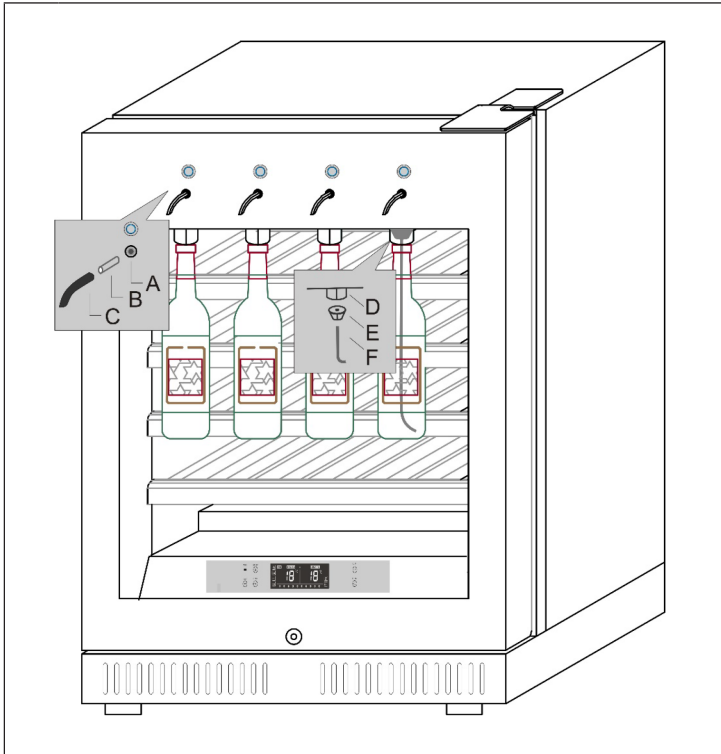

A	Öffnung für die Weinausgabe
B	Silikonschlauch zur Weinausgabe, abnehmbar
C	Zapfhahn, abnehmbar
D	Halterung, hält den Flaschenhals
E	Silikonstopfen, stabilisiert die Flasche in der Halterung
F	Silikonschlauch zum Absaugen von Wein, abnehmbar, kann bis zum Boden der Flasche reichen

Hinweis: Es ist wichtig, die abnehmbaren Teile B/C/F regelmäßig zu reinigen. Wir empfehlen Ihnen eine wöchentliche Reinigung. Die Teile können entweder abgenommen und gereinigt oder über den Silikonschlauch zum Absaugen von Wein gereinigt werden, indem Wasser für 3-5 Sekunden aus einer Flasche gepumpt wird. Dadurch wird verhindert, dass der kleine Silikonschlauch zur Weinabgabe durch Restwein im Inneren des Schlauches verstopft, was zum Ausfall der Pumpe führen kann.

FEHLERBEHEBUNG

Problem	Mögliche Ursache und Lösungsansatz
Das Gerät läuft nicht.	Es ist nicht eingesteckt.
	Es ist ausgeschaltet.
	Die Sicherung ist raus oder kaputt.
Das Gerät ist nicht kalt genug.	Überprüfen Sie die Temperatureinstellungen.
	Die Umgebung erfordert eine niedrigere Einstellung.
	Die Tür wurde zu oft geöffnet.
	Die Tür ist nicht richtig zu.
Das Licht funktioniert nicht.	Die Türdichtung dichtet nicht richtig ab.
	Das Gerät ist nicht eingesteckt.
	Die Sicherung ist raus oder kaputt.
	Die Birne ist kaputt.
Das Gerät geht häufig an und aus.	Der Lichtschalter ist auf „aus“ gestellt.
	Die Raumtemperatur ist höher als sonst.
	Es befinden sich viele Flaschen im Gerät.
	Die Tür wurde zu oft geöffnet.
	Die Tür ist nicht richtig zu.
	Die Temperatur ist nicht richtig eingestellt.
Vibrationen	Die Türdichtung dichtet nicht richtig ab.
	Überprüfen Sie, ob das Gerät eben steht.
Das Gerät ist sehr laut.	Das Kühlmittel ist im Umlauf. Geräusche, die dadurch entstehen, sind kein Fehler, sondern normal.
	Nach jedem Kühlzyklus hört man ein Gurgeln, weil sich noch Kühlmittel im Umlauf befindet.
	Die Kontraktion und Ausdehnung der Innenwände kann zu einem Knacken führen.
	Das Gerät steht nicht eben.
Die Tür schließt nicht richtig.	Das Gerät steht nicht eben.
	Die Tür wurde umgedreht und nicht richtig angebracht.
	Die Dichtung oder der Magnet sind beschädigt.
	Die Ablagen ragen zu weit heraus.

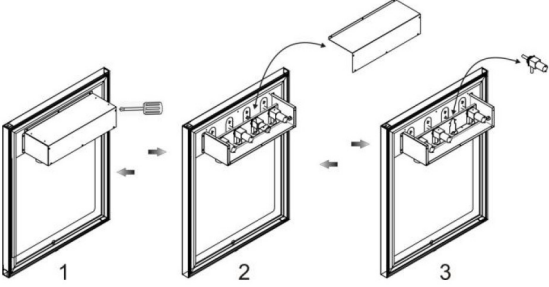
Problem	Mögliche Ursache und Lösungsansatz
Das Gerät spendet keinen Wein mehr.	Die Weinflasche ist leer, schließen Sie eine volle Flasche an.
	Der Silikonschlauch ist verstopft. Befolgen Sie die Reinigungshinweise. Tauschen Sie den Schlauch gegebenenfalls aus.
	Die Pumpe ist kaputt. Ersetzen Sie sie wie folgt:
	
1	Entfernen Sie die Schrauben am Weinausschank-Modul mit einem Kreuzschlitzschraubenzieher.
2	Entfernen Sie die obere Abdeckung und lösen Sie die Befestigungsschrauben der Pumpe. Entfernen Sie dann die Pumpe.
3	Ersetzen Sie die Pumpe für die Weinausgabe an der entsprechenden Position und achten Sie darauf, dass der Silikonschlauch gut angeschlossen ist. Befestigen Sie dann die Schrauben der Pumpe.
4	Setzen Sie die Abdeckung wieder auf und ziehen Sie die Schrauben wieder fest.

Hinweis zur Verwendung des Aktivkohlefilters

	<p>Der Filter hilft, unangenehmen Geruch im Inneren des Schrankes zu beseitigen. Er kann an beliebiger Stelle in einem der Regale im Kühlschrank platziert werden.</p>
---	--

So reinigen Sie den Filter:

Nehmen Sie den Filter vierteljährlich aus dem Schrank und legen Sie ihn für einige Stunden in die Sonne, bevor Sie ihn wieder einsetzen. Der Filter kann so weiter verwendet werden.

SPEZIELLE ENTSORGUNGSHINWEISE FÜR VERBRAUCHER IN DEUTSCHLAND

Entsorgen Sie Ihre Altgeräte fachgerecht. Dadurch wird gewährleistet, dass die Altgeräte umweltgerecht verwertet und negative Auswirkungen auf die Umwelt und menschliche Gesundheit vermieden werden. Bei der Entsorgung sind folgende Regeln zu beachten:

- Jeder Verbraucher ist gesetzlich verpflichtet, Elektro- und Elektronikaltgeräte (Altgeräte) sowie Batterien und Akkus getrennt vom Hausmüll zu entsorgen. Sie erkennen die entsprechenden Altgeräte durch folgendes Symbol der durchgestrichene Mülltonne (WEEE Symbol). 
- Sie haben Altbatterien und Altakkumulatoren, die nicht vom Altgerät umschlossen sind, sowie Lampen, die zerstörungsfrei aus dem Altgerät entnommen werden können, vor der Abgabe an einer Entsorgungsstelle vom Altgerät zerstörungsfrei zu trennen.
- Bestimmte Lampen und Leuchtmittel fallen ebenso unter das Elektro- und Elektronikgesetz und sind dementsprechend wie Altgeräte zu behandeln. Ausgenommen sind Glühlampen und Halogenlampen. Entsorgen Sie Glühlampen und Halogenlampen bitte über den Hausmüll, sofern Sie nicht das WEEE Symbol tragen.
- Jeder Verbraucher ist für das Löschen von personenbezogenen Daten auf dem Elektro- bzw. Elektronikgerät selbst verantwortlich.

Rücknahmepflicht der Vertreiber

Vertreiber mit einer Verkaufsfläche für Elektro- und Elektronikgeräte von mindestens 400 Quadratmetern sowie Vertreiber von Lebensmitteln mit einer Gesamtverkauffläche von mindestens 800 Quadratmetern, die mehrmals im Kalenderjahr oder dauerhaft Elektro- und Elektronikgeräte anbieten und auf dem Markt bereitstellen, sind verpflichtet,

- 1 bei der Abgabe eines neuen Elektro- oder Elektronikgerätes an einen Endnutzer ein Altgerät des Endnutzers der gleichen Geräteart, das im Wesentlichen die gleichen Funktionen wie das neue Gerät erfüllt, am Ort der Abgabe oder in unmittelbarer Nähe hierzu unentgeltlich zurückzunehmen und
- 2 auf Verlangen des Endnutzers Altgeräte, die in keiner äußeren Abmessung größer als 25 Zentimeter sind, im Einzelhandelsgeschäft oder in unmittelbarer Nähe hierzu unentgeltlich zurückzunehmen; die Rücknahme darf nicht an den Kauf eines Elektro- oder Elektronikgerätes geknüpft werden und ist auf drei Altgeräte pro Geräteart beschränkt.

- Bei einem Vertrieb unter Verwendung von Fernkommunikationsmitteln ist die unentgeltliche Abholung am Ort der Abgabe auf Elektro- und Elektronikgeräte der Kategorien 1, 2 und 4 gemäß § 2 Abs. 1 ElektroG, nämlich „Wärmeüberträger“, „Bildschirmgeräte“ (Oberfläche von mehr als 100 cm²) oder „Großgeräte“ (letztere mit mindestens einer äußeren Abmessung über 50 Zentimeter) beschränkt. Für andere Elektro- und Elektronikgeräte (Kategorien 3, 5, 6) ist eine Rückgabemöglichkeit in zumutbarer Entfernung zum jeweiligen Endnutzer zu gewährleisten.
- Altgeräte dürfen kostenlos auf dem lokalen Wertstoffhof oder in folgenden Sammelstellen in Ihrer Nähe abgegeben werden: www.take-e-back.de
- Für Elektro- und Elektronikgeräte der Kategorien 1, 2 und 4 an bieten wir auch die Möglichkeit einer unentgeltlichen Abholung am Ort der Abgabe. Beim Kauf eines Neugeräts haben Sie die Möglichkeit eine Altgerätabholung über die Webseite auszuwählen.
- Batterien können überall dort kostenfrei zurückgegeben werden, wo sie verkauft werden (z. B. Super-, Bau-, Drogeriemarkt). Auch Wertstoff- und Recyclinghöfe nehmen Batterien zurück. Sie können Batterien auch per Post an uns zurücksenden. Altbatterien in haushaltsüblichen Mengen können Sie direkt bei uns von Montag bis Freitag zwischen 08:00 und 16:00 Uhr unter der folgenden Adresse unentgeltlich zurückgeben:

Chal-Tec Fulfillment GmbH
Norddeutschlandstr. 3
47475 Kamp-Lintfort

- Wichtig zu beachten ist, dass Lithiumbatterien aus Sicherheitsgründen vor der Rückgabe gegen Kurzschluss gesichert werden müssen (z. B. durch Abkleben der Pole).
- Finden sich unter der durchgestrichenen Mülltonne auf der Batterie zusätzlich die Zeichen Cd, Hg oder Pb ist das ein Hinweis darauf, dass die Batterie gefährliche Schadstoffe enthält. (»Cd« steht für Cadmium, »Pb« für Blei und »Hg« für Quecksilber).

Hinweis zur Abfallvermeidung

Indem Sie die Lebensdauer Ihrer Altgeräte verlängern, tragen Sie dazu bei, Ressourcen effizient zu nutzen und zusätzlichen Müll zu vermeiden. Die Lebensdauer Ihrer Altgeräte können Sie verlängern indem Sie defekte Altgeräte reparieren lassen. Wenn sich Ihr Altgerät in gutem Zustand befindet, könnten Sie es spenden, verschenken oder verkaufen.

HINWEISE ZUR ENTSORGUNG



Wenn es in Ihrem Land eine gesetzliche Regelung zur Entsorgung von elektrischen und elektronischen Geräten gibt, weist dieses Symbol auf dem Produkt oder auf der Verpackung darauf hin, dass dieses Produkt nicht im Hausmüll entsorgt werden darf. Stattdessen muss es zu einer Sammelstelle für das Recycling von elektrischen und elektronischen Geräten gebracht werden. Durch regelkonforme Entsorgung schützen Sie die Umwelt und die Gesundheit Ihrer Mitmenschen vor negativen Konsequenzen. Informationen zum Recycling und zur Entsorgung dieses Produkts, erhalten Sie von Ihrer örtlichen Verwaltung oder Ihrem Hausmüllentsorgungsdienst.

HERSTELLER & IMPORTEUR (UK)

Hersteller:

Chal-Tec GmbH, Wallstraße 16, 10179 Berlin, Deutschland.

Importeur für Großbritannien:

Berlin Brands Group UK Limited
PO Box 42
272 Kensington High Street
London, W8 6ND
United Kingdom

Dear Customer,

Congratulations on purchasing this device. Please read the following instructions carefully and follow them to prevent possible damages. We assume no liability for damage caused by disregard of the instructions and improper use. Scan the QR code to get access to the latest user manual and more product information.



CONTENT

Safety Instructions	20
Installation	22
Product Overview	23
Control Panel and Key Functions	24
Filling the Wine Dispenser	25
Getting Started	26
Cleaning and Care	28
Troubleshooting	30
Disposal Considerations	32
Manufacturer & Importer (UK)	32

TECHNICAL DATA

Item number	10034563	10034564	10034565
Capacity	36 bottles	84 bottles	129 bottles
Dimensions (WxDxH)	595x600x860 mm	595x600x1630 mm	595x680x1800 mm
Weight	46 kg	84 kg	93 kg
Power	120 W	165 W	185 W
Power supply	220-240 V ~ 50 Hz		
Adjustable temperature	5-22 °C		

SAFETY INSTRUCTIONS

- Check that the voltage of the power supply in your home is the same as the voltage shown on the rating label of this product.
- This device may be only used by children 8 years old or older and persons with limited physical, sensory and mental capabilities and / or lack of experience and knowledge, provided that they have been instructed in use of the device by a responsible person who understands the associated risks.
- Keep ventilation opening, in the appliance enclosure or in the built-in structure, clear of obstruction.
- Do not use mechanical devices or other means to accelerate the defrosting process, other than those recommended by the manufacturer.
- Do not use electrical appliances inside the food storage compartments of the appliance, unless they are of the type recommended by the manufacturer.
- Do not damage the refrigerant circuit.
- If the supply cord is damaged, it must be replaced by the manufacturer or its service agent or a similarly qualified person in order to avoid a hazard.
- It is recommended to check regularly the supply cord for any sign of possible deterioration, and the appliance should not be used if the cable is damaged.
- To avoid injury or death from electrical shock, do not operate the appliance with wet hands, while standing on a wet surface.
- It is not recommended to use this refrigerator with an extension cord or power board. Please ensure that the appliance is plugged directly into the electrical outlet.
- When positioning the appliance, ensure that there is at least a 5 cm clearance at the sides and a 10 cm clearance at the back as this is the main outlet for heat. This will allow for adequate ventilation.
- Do not place hot food or drink into the refrigerator before it cools down to room temperature.
- Close the door immediately after putting in any items so the inside temperature will not rise dramatically.
- Keep appliance away from any heat source or direct sunlight.
- To fix stably, the appliance must be placed on a flat and solid surface. It should not be laid on any soft material.
- Do not place any other appliance on top of the refrigerator, and do not wet it.
- Do not store something like ether, methanol, gasoline, which is easy to evaporate burn or explode.
- Do not use outdoors or in wet conditions.
- Never pull the cord to disconnect it from the outlet. Grasp the plug and pull it from the outlet.
- Keep the cord away from heated surfaces.
- This appliance has been incorporated with a grounded plug. Please ensure the wall outlet in your house is well earthed.
- Connect your refrigerator to an independent electrical socket and use a safe ground wire.
- Turn on electricity only 5 minutes later after electricity goes off. Otherwise, the compressor may be damaged.

This appliance contains the coolant isobutane (R600a), a natural gas which is environmentally friendly. Although it is flammable, it does not damage the ozone layer and does not increase the greenhouse effect. The use of this coolant has, however, led to a slight increase in the noise level of the appliance. In addition to the noise of the compressor, you might be able to hear the coolant flowing around the system. This is unavoidable, and does not have any adverse effect on the performance of the appliance. Care must be taken during the transportation and setting up of the appliance that no parts of the cooling system are damaged. Leaking coolant can damage the eyes.

Special notes

- Children between the ages of 3 and 8 are allowed to fill refrigerators with food and remove food.
- When positioning the unit, make sure that the power cord is not pinched or damaged.
- Make sure that there are no multiple sockets or power supplies on the back of the unit.

To avoid contamination of food, please follow the instructions below:

- A prolonged opening of the door can lead to a significant rise in temperature in the compartments of the appliance.



WARNING

When using, servicing and disposing of the unit, pay attention to the left symbol on the rear of the unit or on the compressor. This symbol warns of possible fires. There are flammable substances in the refrigerant lines and in the compressor. Keep the appliance away from sources of fire during use, maintenance and disposal.

Notes on correct use

- This device is intended exclusively for the storage of wine.
- This appliance is not intended for use as a built-in appliance unless explicitly mentioned in the instructions.
- This appliance is not suitable for freezing food.
- The shelves have been installed in advance to allow the most efficient use of energy.

Note: It is recommended to set the temperature to 12 °C. If the temperature is set too high, the wine may spoil; if the temperature is set too low, a lot of electricity is consumed.

INSTALLATION

Before first Use

Allow 24 hours before switching on the wine cellar. During this time we recommend that you leave the door open to clear any residual odors.

Note: All models without front venting (air opening) are strictly for free standing only.

Location

The location you have selected for your wine cellar should:

- be unencumbered and well ventilated;
- be well away from any heat source and direct sunlight;
- not be too damp (laundry, pantry, bathroom etc.);
- have a flat floor;
- have a standard and reliable electricity supply
- have a surge protector fitted to the electrical outlet;
- Away from the microwave oven. Certain microwave ovens do not have wave interference shield. When placed within 1 meter vicinity of the wine cabinet, they may affect the operation of the wine cabinet.

Placing in cold or hot temperature conditions may cause cellar's temperatures fluctuating, and it will not reach the ideal one.

Installation

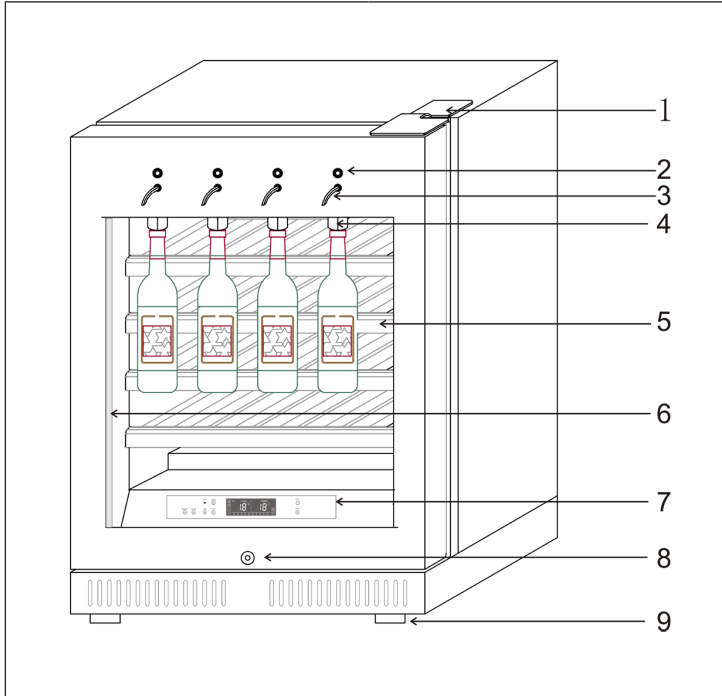

- Unpack and remove all of the protection and adhesive strips from the packaging around and inside the wine cellar.
- The wine cellar must be positioned such that the plug is accessible. Release the power cord. Move your wine cellar to its final location. The wine cellar should be installed in a suitable place where the compressor will not be subject to physical contact.
- Wine cellar must be leveled BEFORE loading your wines. Your wine cellar is equipped with 4 adjustable feet to facilitate easy leveling. The cooler recommends that you tighten the back feet to the maximum and adjust the front feet to level the wine cellar.

PRODUCT OVERVIEW



1	Upper hinge	6	LED light strips
2	Output button	7	Control panel
3	Tap	8	Door lock
4	Bottle cage	9	Adjustable feet
5	Wine racks		

CONTROL PANEL AND KEY FUNCTIONS

SET TEMP	Press the arrow keys to increase or decrease the temperature.
°C/°F	Press the button for 3 seconds to toggle between °C and °F display.
OFF/ON	Press the button to turn the wine refrigerator on or off.
LAMP	Press the button to turn the LED light on or off.
STRENGTH	Press the button to adjust the intensity of the LED light.
COLOR	Press the button to adjust the color of the LED illumination.
	When the compressor is turned on, the run icon lights up at the top left of the display.
	When the temperature in the wine refrigerator is below the set temperature, the heat compensation system of the wine cooler starts to operate and the two symbols light up at the bottom right of the display.

The left display shows the set temperature. The temperature can be set between 5-22°C. The right display shows the actual temperature inside the wine refrigerator (0-37°C).

Use the SET TEMP buttons to reset the temperature inside the wine refrigerator at any time. Once you have set a new temperature that is below the current interior temperature, the interior is cooled down until the set temperature ($\pm 2^{\circ}\text{C}$) is reached.

Note: In case of power failure or interruption during normal operation, the set temperature will be stored.

FILLING THE WINE DISPENSER

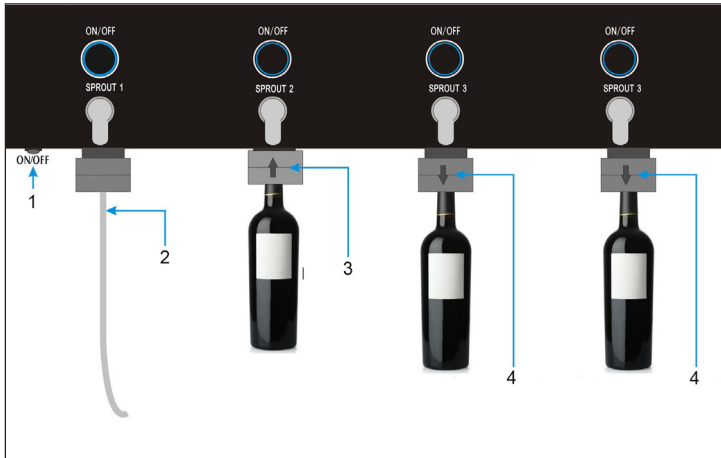

1	Use this button to turn the wine dispenser on and off.
2	Insert the plastic tube into the wine bottle before attaching it.
3	If the bottle has a screw cap, unscrew the supplied adapter first. Slide the holder upwards and insert the bottle neck (or adapter) into the holder.
4	Then move the holder back down and make sure that the bottle is tight.

- Once you have secured the bottles, press the ON/OFF button to the left of the bottle holders to turn on the wine dispenser.
- To pour wine into a glass, hold the glass under the tap and press and hold the ON/OFF button above the tap until you have filled the desired amount of wine. Then release the button.

Note: Follow the cleaning instructions to ensure optimum operation of the wine dispenser.

GETTING STARTED

Plug in and switch on the cellar by pressing on the power button for a few seconds. When you use the wine cellar for the first time (or restart the wine cellar after having it shut off for a long time), there will be a few degrees variance between the temperature you have selected and the one indicated on the LED readout. This is normal and it is due to the length of the activation time. Once the wine cellar is running for a few hours everything will stabilize.

Note: If the unit is unplugged, power is lost, or turned off, wait 3 to 5 minutes before restarting the unit. The wine cellar will not start if you attempt to restart before this time delay.

Operating Noises

To reach the desired temperature settings, wine cellars, like all wine cellars operating with compressors and fans, may produce the following types of noises. These noises are normal and may occur as follows:

- Gurgling sound - caused by the refrigerant flowing through the appliance's coils.
- Cracking/popping sounds - resulting from the contraction and expansion of the refrigerant gas to produce cold.
- Fan operating sound - to circulate the air within the wine cellar.

Loading the Wine Cellar

- Do not remove or relocate adjustable wooden shelves to accommodate larger type of bottles or increase the capacity of the cellar by stacking the bottles up when necessary. (See removing shelves)
- Keep small gap between the walls and the bottles to allow air circulation. Like an underground cellar air circulation is important to prevent mould and for a better homogeneous temperature within the cellar.
- Do not over load your wine cellar to facilitate air circulation.
- Avoid obstructing the internal fans (located inside on the back panel of the wine cellar).
- Do not slide the shelves outwards beyond the fixed position to prevent the bottles from falling.
- Do not pull out more than one loaded shelf at a time as this may cause the wine cellar to tilt forward.
- Do not cover the wooden shelves with alloy foil or other materials, as it will obstruct air circulation.
- Do not move your wine cellar while it is loaded with wines. This might distort the body of the wine cellar and cause back injury.

Notes on Temperature Regulation

Please note that depending on the loading and settings chosen it takes about 24 hours for the wine cellar to see the temperature stabilizing. During this time LED seems to move erratically in particular, It is normal and this process occurs whenever the setting is modified and/or whenever a large amount of bottles are added to the cellar.

These wine cellars reproduce the ideal conditions for wine storage, at a constant recommended temperature of 12 °C. Unless stated by the wine maker on the bottle, We recommends 7 °C for your champagne, 12 °C for whites and 18 °C for reds.

Temperature Settings

The electrical board of all models comes with memory function. It is important to understand that there is a difference between the air temperature inside the wine cellar and the actual temperature of the wine: You will need to wait approximately 12 hours before noticing the effects of temperature adjustment due to the critical mass within a full wine cellar.

Once the temperature is set, it is strongly advised not to toy with it or adjust frequently. The thermostat will maintain the temperature inside the wine cellar within a +/- 2.5 °C range. But the thermal inertia of the wine and the glass is such that within this temperature range, the actual temperature of the wine will only fluctuate 0.5 °C to 1 °C.

CLEANING AND CARE

Cleaning the Unit

- First switch off the unit and disconnect the power plug from the socket. Remove the entire contents.
- Wash the interior with a damp cloth dipped in lukewarm water with a little detergent.
- Make sure that the rubber seal on the door is clean so that the unit remains powerful.
- The exterior of the wine refrigerator should be cleaned with a mild detergent.
- Dry the inside and outside with a soft cloth.
- Dust and anything else that blocks the exhaust air openings will reduce the cooling capacity of the unit. If necessary, suck off the exhaust air opening.

Shutdown in absentia

- Turn off the unit first. Then disconnect the power plug.
- Remove the entire contents.
- Clean the unit.
- Keep the lid open slightly to prevent condensation, mould or odours.

Installation at another Location

- Turn off the unit first. Disconnect the power plug.
- Remove the entire contents.
- Secure all loose objects with adhesive tape.
- Tape the doors shut.

Energy Saving Tips

The wine refrigerator should be placed in the coolest place in the room, away from appliances that emit heat, heating pipes and direct sunlight. Make sure the door is properly closed when the wine refrigerator is on.

Cleaning the wine dispenser

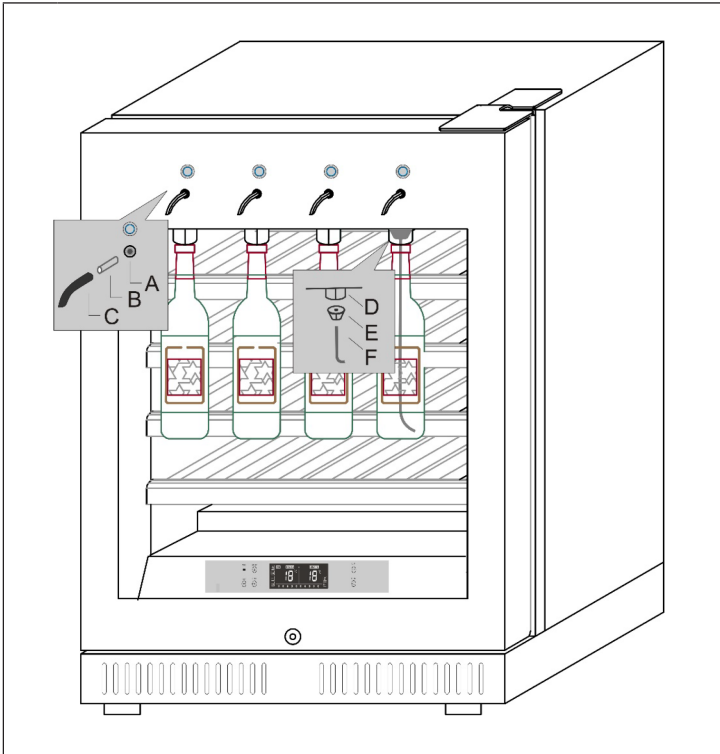

A	Hole for dispensing wine
B	Silicone tube for dispensing wine, removable
C	Stainless nozzle, removable
D	Wine stopper, locks mouth of bottle and make the bottle suspend
E	Sealed silicone plug, can steady the bottle when it is suspended
F	Silicone tube for suctioning wine, removable, it can reach into bottom of bottle

Note: It is important to clean the removable parts B/C/F regularly. We recommend weekly cleaning. The parts can either be removed and cleaned or cleaned via the silicone hose for wine suction by pumping purified water into the bottle for 3-5 seconds. This will prevent the small silicone tube from being clogged by residual wine inside the tube for dispensing wine, which can cause the pump to fail.

TROUBLESHOOTING

Problem	Possible Cause and Suggested Solution	
Wine cellar does not operate.	Not plugged in.	
	The appliance is turned off.	
	The circuit breaker tripped or the fuse is broken.	
Wine cellar is not cold enough.	Check the temperature control setting.	
	External environment may require a higher setting.	
	The door is opened too often.	
	The door is not closed completely.	
The light does not work.	The door gasket does not seal properly.	
	Not plugged in.	
	The circuit breaker tripped or a blown fuse.	
	The bulb is out of order.	
Turns on and off frequently.	The light button is "OFF".	
	The room temperature is hotter than normal.	
	A large amount of contents has been added to the Wine cellar.	
	The door is opened too often.	
	The door is not closed completely.	
Vibrations.	The temperature control is not set correctly.	
	The door gasket does not seal properly.	
	Check to assure that the Wine cellar is level.	
	The Wine cellar seems to make too much noise.	The rattling noise may come from the flow of the refrigerant, which is normal.
		As each cycle ends, you may hear gurgling sounds caused by the flow of refrigerant in your Wine cellar.
Contraction and expansion of the inside walls may cause popping and crackling noises.		
The Wine cellar is not level.		
The door will not close properly.	The Wine cellar is not level.	
	The door was reversed and not properly installed.	
	The gasket is faulty (magnet or rubber is spoiled).	
	The shelves are out of position.	

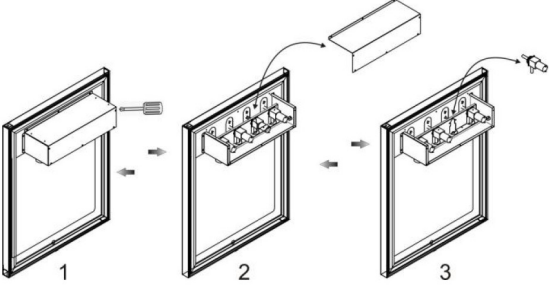
Problem	Possible Cause and Suggested Solution	
The device no longer donates wine.	The wine bottle is empty, attach a full bottle.	
	The silicone tube is clogged. Follow the cleaning instructions. Replace the hose if necessary.	
	The pump is broken. Replace it as follows:	
		
	<table border="1"> <tr> <td data-bbox="227 627 269 675">1</td> <td data-bbox="269 627 809 675">Remove the screws from the wine dispensing module with a Phillips screwdriver.</td> </tr> </table>	1
1	Remove the screws from the wine dispensing module with a Phillips screwdriver.	
<table border="1"> <tr> <td data-bbox="227 691 269 770">2</td> <td data-bbox="269 691 809 770">Remove the top cover connected to the modular wine dispenser and loosen the pump fixing screws, then remove the pump for the wine dispenser.</td> </tr> </table>	2	Remove the top cover connected to the modular wine dispenser and loosen the pump fixing screws, then remove the pump for the wine dispenser.
2	Remove the top cover connected to the modular wine dispenser and loosen the pump fixing screws, then remove the pump for the wine dispenser.	
<table border="1"> <tr> <td data-bbox="227 786 269 866">3</td> <td data-bbox="269 786 809 866">Replace the wine dispensing pump at the appropriate position and make sure the silicone tubing is properly connected. Then tighten the pump screws.</td> </tr> </table>	3	Replace the wine dispensing pump at the appropriate position and make sure the silicone tubing is properly connected. Then tighten the pump screws.
3	Replace the wine dispensing pump at the appropriate position and make sure the silicone tubing is properly connected. Then tighten the pump screws.	
<table border="1"> <tr> <td data-bbox="227 882 269 900">4</td> <td data-bbox="269 882 809 900">Replace the cover and tighten the screws.</td> </tr> </table>	4	Replace the cover and tighten the screws.
4	Replace the cover and tighten the screws.	

Note on the use of the activated carbon filter

	<p>The filter helps to eliminate unpleasant odors inside the cabinet. It can be placed anywhere on one of the shelves in the refrigerator.</p>
---	--

This is how you clean the filter:

Take the filter out of the cupboard every three months and place it in the sun for a few hours before putting it back in again. The filter can continue to be used.

DISPOSAL CONSIDERATIONS



If there is a legal regulation for the disposal of electrical and electronic devices in your country, this symbol on the product or on the packaging indicates that this product must not be disposed of with household waste. Instead, it must be taken to a collection point for the recycling of electrical and electronic equipment. By disposing of it in accordance with the rules, you are protecting the environment and the health of your fellow human beings from negative consequences. For information about the recycling and disposal of this product, please contact your local authority or your household waste disposal service.

MANUFACTURER & IMPORTER (UK)

Manufacturer:

Chal-Tec GmbH, Wallstrasse 16, 10179 Berlin, Germany.

Importer for Great Britain:

Berlin Brands Group UK Limited

PO Box 42

272 Kensington High Street

London, W8 6ND

United Kingdom

Estimado cliente:

Le felicitamos por la adquisición de este producto. Lea atentamente el siguiente manual y siga cuidadosamente las instrucciones de uso con el fin de evitar posibles daños. La empresa no se responsabiliza de los daños ocasionados por un uso indebido del producto o por haber desatendido las indicaciones de seguridad. Escanee el código QR para obtener acceso al manual de usuario más reciente y otra información sobre el producto:



ÍNDICE DE CONTENIDOS

Indicaciones de seguridad	34
Instalación	36
Descripción del aparato	37
Panel de control y funciones de las teclas	38
Dispensador de vino	39
Puesta en marcha	40
Limpieza y cuidado	42
Resolución de problemas	44
Indicaciones sobre la retirada del aparato	46
Fabricante e importador (Reino Unido)	46

DATOS TÉCNICOS

Número de artículo	10034563	10034564	10034565
Capacidad	36 Botellas	84 Botellas	129 Botellas
Medidas (AxPxH)	595x600x860 mm	595x600x1630 mm	595x680x1800 mm
Peso	46 kg	84 kg	93 kg
Potencia	120 W	165 W	185 W
Corriente	220-240 V ~ 50 Hz		
Temperatura	5-22 °C		

INDICACIONES DE SEGURIDAD

- Antes de utilizar el aparato, compruebe la tensión en la placa técnica del mismo. Conecte el aparato solamente a tomas de corriente que se adecuen a la tensión del mismo.
- Este aparato puede ser utilizado por niños mayores de 8 años y personas con discapacidades físicas, sensoriales y mentales y/o con falta de experiencia y conocimientos, siempre y cuando hayan sido instruidos sobre el uso del aparato y comprendan los peligros y riesgos asociados.
- Asegúrese de que todos los orificios de ventilación estén libres y límpielos regularmente.
- No utilice dispositivos mecánicos para acelerar el proceso de descongelación.
- No introduzca en la frigorífico dispositivos eléctricos, como máquinas de cubitos de hielo.
- Asegúrese de no dañar el sistema de refrigeración.
- Si el cable de alimentación o el enchufe están dañados, deberán ser sustituidos por el fabricante, un servicio técnico autorizado o una persona igualmente cualificada.
- Compruebe regularmente el cable de alimentación. No utilice el aparato con el cable de alimentación dañado.
- No toque el aparato, el enchufe ni el cable de alimentación con las manos mojadas.
- Si puede evitarlo, no utilice cables alargadores. Si a pesar de ello es necesaria su utilización, asegúrese de que el valor en amperios del aparato conectado no supere el valor máximo de amperios de cable de alimentación.
- Deje al menos una distancia de 5 cm hacia los lados y 10 cm hacia atrás para que el aire circule correctamente.
- No introduzca alimentos calientes dentro del aparato. Deje que se enfríen primero hasta la temperatura ambiente.
- Cierre la puerta lo más rápido posible después de añadir los alimentos para evitar que se escape el frío.
- Coloque el aparato en una superficie sólida, plana y estable. No coloque el aparato sobre una superficie blanda, como una alfombra.
- No coloque objetos sobre el aparato.
- No almacene sustancias altamente explosivas dentro del aparato.
- No utilice el aparato al aire libre.
- Para desconectar el aparato no tire del cable, sino del cuerpo del enchufe.
- Asegúrese de que el cable de alimentación no entre en contacto con superficies calientes.
- Conecte el aparato solamente a tomas de corriente con toma de tierra.
- No conecte el aparato a tomas de corriente en la que ya se encuentren conectados otros dispositivos.
- Cuando el frigorífico se apague o se produzca un corte de luz, espere 5 minutos antes de volver a encenderlo; de lo contrario, el compresor podría sufrir daños.

Este aparato contiene refrigerante isobutano (R600a), un gas natural que no es nocivo para el medioambiente pero sí inflamable. Aunque sea inflamable, no es perjudicial para la capa de ozono ni aumenta el efecto invernadero. La utilización de este refrigerante provoca un aumento de ruido del aparato. Además del ruido del compresor, podrá escuchar también el flujo del refrigerante. Este hecho es inevitable y no produce ningún efecto negativo en el rendimiento del aparato. Durante el transporte, tenga cuidado para evitar dañar el circuito de refrigeración. Las fugas de líquido refrigerante pueden irritar los ojos.

Notas especiales

- Los niños de 3 a 8 años pueden llenar y vaciar los frigoríficos.
- Cuando coloque la unidad, asegúrese de que el cable de alimentación no esté pellizcado ni dañado.
- Asegúrese de que no haya varias tomas o fuentes de alimentación en la parte posterior de la unidad.

Para evitar la contaminación de los alimentos, siga las siguientes instrucciones:

- Una apertura prolongada de la puerta puede provocar un aumento significativo de la temperatura en los compartimentos del aparato.



ADVERTENCIA

Cuando utilice, repare y elimine la unidad, preste atención al símbolo izquierdo en la parte posterior de la unidad o en el compresor. Este símbolo advierte de posibles incendios. Hay sustancias inflamables en las líneas de refrigerante y en el compresor. Mantenga el aparato alejado de fuentes de fuego durante su uso, mantenimiento y eliminación.

Notas sobre el uso correcto

- Este aparato está diseñado exclusivamente para el almacenamiento de vino.
- Este aparato no está diseñado para ser utilizado como aparato empotrado, a menos que se mencione explícitamente en las instrucciones.
- Este aparato no es adecuado para congelar alimentos.
- Los estantes han sido preinstalados para un uso más eficiente de la energía.

Nota: Le recomendamos ajustar la temperatura a 12 °C. Si la temperatura es demasiado alta, el vino puede estropearse; si la temperatura es demasiado baja, el aparato consume mucha más electricidad.

INSTALACIÓN

Antes del primer uso

Deje el aparato en posición vertical durante 24 horas antes de ponerlo en marcha por primera vez para que el líquido refrigerante pueda distribuirse correctamente. Deje la puerta abierta durante este periodo para que los olores del proceso de fabricación desaparezcan.

Nota: Todos los modelos sin ventilación delantera o ranuras de ventilación en la parte delantera no podrán empotrarse y deberán instalarse como electrodomésticos independientes.

Lugar de instalación

El lugar elegido para instalar el aparato debe:

- Soportar el peso y estar bien ventilado.
- Estar lejos de la luz directa del sol y de fuentes de calor.
- No ser demasiado húmedo, como por ejemplo un baño o un lavadero.
- Contar con un suelo plano.
- Disponer de una toma eléctrica estándar.
- Disponer de una toma de corriente con protección contra alta tensión.
- Sitarse lejos de microondas, pues pueden provocar interferencias negativas en el aparato.

Además, la temperatura ambiente en la estancia no debe ser ni muy alta ni muy baja. El frío y el calor pueden tener un efecto adverso en el funcionamiento de la vinoteca, provocando que no se alcance la temperatura deseada.

Colocación

- Retire el material de embalaje del exterior y del interior de la vinoteca.
- Coloque la vinoteca de tal manera que el enchufe esté disponible en cualquier momento. Suelte el cable de alimentación e instale el aparato en su ubicación final. Colóquelo de tal manera que el compresor quede libre y no exista ningún contacto con otros objetos o paredes.
- Salve las irregularidades del suelo antes de llenar el aparato. Utilice para ello las patas ajustables. Enrosque las patas traseras completamente y establezca el aparato con las patas delanteras.

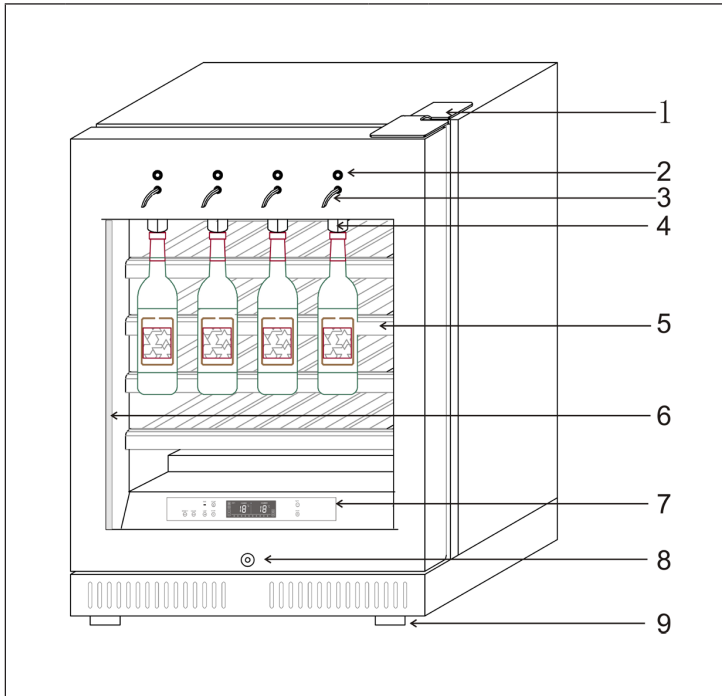

DESCRIPCIÓN DEL APARATO



1	Bisagra de la puerta superior	6	Cintas de luz LED
2	Botón de expulsión	7	Panel de control
3	Grifo	8	Cerradura de la puerta
4	Soporte para botellas	9	Pies ajustables
5	Balda de madera		

PANEL DE CONTROL Y FUNCIONES DE LAS TECLAS



SET TEMP	Pulse las flechas de arriba y abajo para subir y bajar la temperatura
°C/°F	Apriete esta tecla durante 3 segundos para cambiar entre °C y °F
OFF/ON	Pulse esta tecla para encender y apagar el aparato
LAMP	Pulse las flechas de arriba y abajo para subir y bajar la temperatura
STRENGTH	Pulse el botón para ajustar la intensidad de la iluminación LED.
COLOR	Pulse el botón para ajustar el color de la iluminación del LED.
	Cuando el compresor está encendido se ilumina el símbolo de RUN arriba a la izquierda de la pantalla.
	Cuando la temperatura del refrigerador está por debajo de la temperatura seleccionada, comienza a funcionar el sistema de compensación de calor del refrigerador y se encienden estos dos símbolos en la parte derecha inferior de la pantalla.

La parte izquierda de la pantalla muestra la temperatura seleccionada. Se puede seleccionar una temperatura de entre 5 y 22 °C. La parte derecha de la pantalla muestra la temperatura real del interior del refrigerador (0-37°C).

Con la tecla SET TEMP se puede seleccionar la temperatura del interior del refrigerador en cualquier momento. Cuando haya seleccionado una nueva temperatura inferior a la que había en el interior del aparato, este se enfriará hasta alcanzar la temperatura seleccionada (± 2 °C).

Nota: En caso de apagón o caída de la tensión durante el funcionamiento del aparato se guardará la temperatura seleccionada.

DISPENSADOR DE VINO

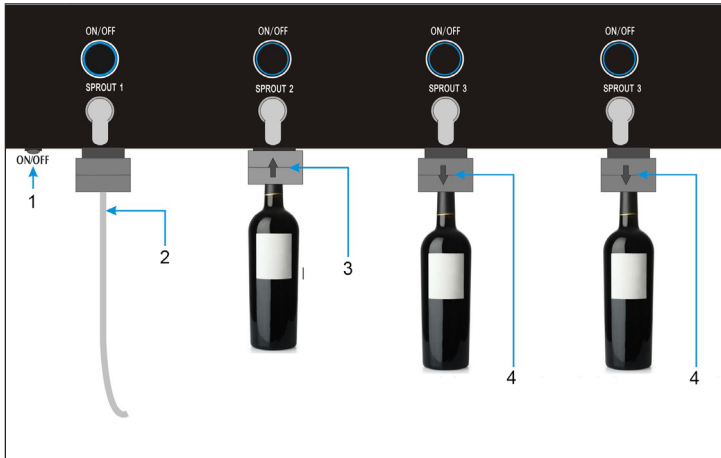

1	Con esta tecla puede encender y apagar el dispensador de vino
2	Introduzca el tubo de silicona en la botella antes de encajarla
3	En el caso de que la botella tenga un tapón a rosca, enrosque primero el adaptador y después introdúzcala en el dispensador hacia arriba.
4	Después mueva el dispensador hacia abajo y compruebe que la botella ha quedado bien sujeta.

- Una vez que hay colocado la botella, pulse la tecla ON/OFF hacia la izquierda para encender el dispensador.
- Para servir vino en un vaso, coloque el vaso debajo del grifo y presione y mantenga el botón ON/OFF de encima del grifo hasta que haya rellenado la cantidad deseada. Después deje de apretar el botón y el grifo parará.

Nota: Siga las instrucciones de limpieza para asegurar un óptimo funcionamiento del dispensador de vino.

PUESTA EN MARCHA

Conecte el enchufe en la toma de corriente y encienda el aparato pulsando el botón POWER algunos segundos. Si utiliza el aparato por primera vez (o lo utiliza después de un periodo prolongado de tiempo), existe una diferencia entre la temperatura que ha seleccionado y la temperatura que aparece en el display. Este hecho es normal, pues el aparato está enfriando. Cuando el aparato se encienda, la temperatura se estabilizará transcurridas unas horas.

Nota: Si la vinoteca se apaga debido a un corte de luz, espere 3-5 segundos antes de volver a encenderla. De lo contrario, es posible que el aparato no se encienda.

Sonidos provocados por el funcionamiento

Durante la refrigeración, es posible que se produzcan distintos sonidos que no tienen por qué significar un fallo en el funcionamiento. Los siguientes ruidos son normales durante el proceso de refrigeración:

- Borboteos: Provocados por el flujo del refrigerante en el aparato.
- Crujidos: Provocados por la contracción y expansión del refrigerante en el proceso de refrigeración.
- Sonidos de ventilación: Provocados por la circulación de aire del aparato.

Carga

- Si tiene botellas de un tamaño mayor o desea aumentar la cantidad de botellas, también puede retirar algunas baldas de la vinoteca.
- Deje espacio entre las botellas de vino o las paredes laterales para que el aire pueda circular correctamente y el aire frío se distribuya en toda la vinoteca.
- No sobrecargue el aparato para no limitar la circulación del aire en su interior.
- No bloquee el ventilador interno situado en la parte trasera del aparato.
- No extraiga una balda llena de botellas; de lo contrario, el aparato podría voltearse.
- No cubra las baldas con papel de aluminio para evitar un bloqueo del flujo de aire.
- No mueva el aparato si este se encuentra cargado de botellas. Puede lesionarse o averiar la vinoteca.

Tipos de vinotecas

Tenga en cuenta que en función de la carga y los ajustes, se necesitarán unas 24 horas hasta que la vinoteca alcance la temperatura seleccionada.

Durante este tiempo, es posible que los indicadores LED cambien de manera irregular. Se trata de un fenómeno normal y este proceso siempre se produce si ha cambiado un ajuste o si ha añadido una gran cantidad de botellas de vino.

Las baldas se emplean para conservar el vino a una temperatura constante de 12 °C. Si no se aconseja lo contrario por parte de los productores de vino, recomendamos una temperatura de consumo de 7 °C para el champán, 12 °C para el vino blanco y 18 °C para el vino tinto.

Ajustes de temperatura

Las placas eléctricas de todos los modelos disponen de una función de memoria. Es importante entender que existe una diferencia entre la temperatura del aire en la vinoteca y la temperatura real del vino: Debe esperar unas 12 horas antes de que los ajustes de temperatura actúen en la temperatura del vino.

En cuanto haya regulado la temperatura, le recomendamos que no la modifique de momento. El termostato mantiene la temperatura en la vinoteca con una desviación de +/- 2,5 °C. La inercia térmica del vino y del cristal garantiza que la temperatura real del vino varíe en solo 0,5 - 1 °C.

LIMPIEZA Y CUIDADO

Limpieza del aparato

- Apague el aparato y desconecte el enchufe de la toma de corriente.
- Retire todo el contenido.
- Lave el interior con un paño húmedo humedecido en agua tibia con un poco de detergente.
- Garantice la limpieza de la junta de goma de la puerta para que el aparato funcione correctamente.
- El exterior de la vinoteca debe limpiarse con un limpiador neutro.
- Seque el interior y el exterior con un paño suave.
- El polvo y todo aquello que obstruya los orificios de ventilación reducen la eficiencia de refrigeración del aparato. Si fuera necesario, aspire las ranuras de ventilación.

Desconexión en caso de ausencia prolongada

- En primer lugar, apague el aparato. Desconecte el enchufe.
- Retire todo el contenido.
- Limpie el aparato.
- Deje la puerta ligeramente abierta para evitar la formación de condensación, moho o malos olores.

Reubicación del aparato

- En primer lugar, apague el aparato. Desconecte el enchufe.
- Retire todo el contenido.
- Asegure las partes móviles en el interior con cinta adhesiva.
- Asegure las puertas con cinta adhesiva.

Consejos de ahorro de energía

La vinoteca debe instalarse en el lugar más fresco de la estancia, lejos de aparatos que generen calor, de tuberías de calefacción o de la luz directa del sol. Asegúrese de que la puerta está cerrada correctamente si el aparato está encendido.

Limpeza del dispensador de vino

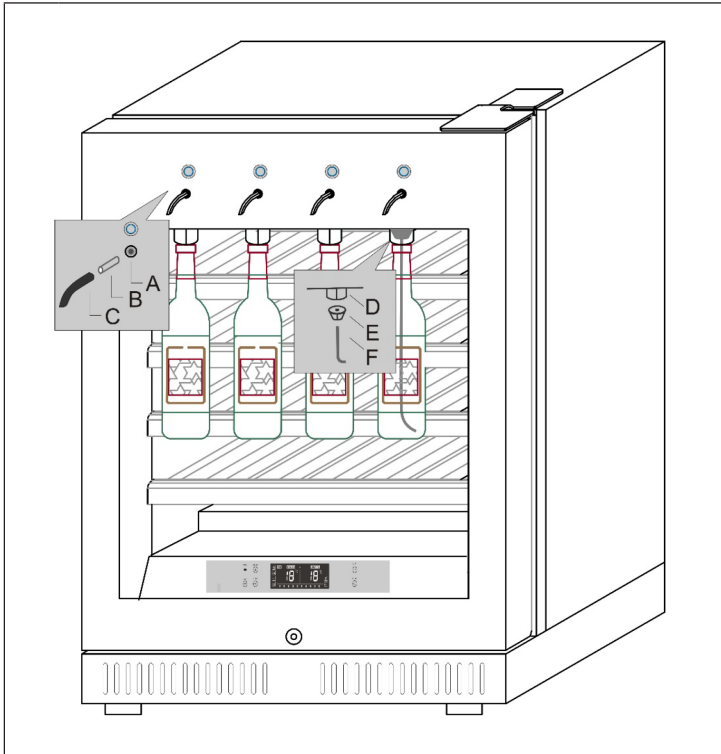

A	Abertura del dispensador
B	Tubo de silicona desmontable
C	Grifo desmontable
D	Soporte para las botellas
E	Tapón de silicona que sirve de sujeción
F	Tubo de silicona que absorbe el vino, es desmontable, puede llegar hasta el fondo de la botella.

Nota: Es importante limpiar regularmente las piezas desmontables B/C/F.

Le recomendamos una limpieza semanal. Las piezas se pueden limpiar o retirándolas o a través del tubo de silicona que absorbe vino, colocando una botella de agua y dejando que absorba durante 3-5 segundos. De esta manera, se evita que restos de vino o posos obstruyan el interior del tubo, lo que podría causar fallos en la bomba.

RESOLUCIÓN DE PROBLEMAS

Problema	Posible causa y solución
El aparato no funciona.	No está enchufado.
	Está apagado.
	El fusible se ha extraído o está averiado.
El aparato no enfría lo suficiente.	Compruebe los ajustes de temperatura.
	El entorno requiere un ajuste menor de temperatura.
	La puerta se abre con demasiada frecuencia.
	La puerta no se ha cerrado correctamente.
La luz no funciona.	La junta de la puerta no sella correctamente.
	El aparato no está enchufado.
	El fusible se ha extraído o está averiado.
	La bombilla se ha fundido.
El interruptor está en la posición "off".	El interruptor está en la posición "off".
	El aparato se enciende y se apaga con frecuencia.
	La temperatura ambiente es superior a la habitual.
	Hay demasiadas botellas dentro del aparato.
La puerta se abre con demasiada frecuencia.	La puerta se abre con demasiada frecuencia.
	La puerta no se ha cerrado correctamente.
	La temperatura no se ha ajustado correctamente.
	La junta de la puerta no sella correctamente.
Vibraciones.	Compruebe si el aparato se encuentra en posición completamente vertical.
El aparato emite demasiados ruidos	El líquido refrigerante está circulando. Los sonidos son normales y no implican una avería.
	Tras cada ciclo de refrigeración escuchará borboteos porque el líquido de refrigeración sigue en circulación.
	La contracción y expansión de las paredes interiores puede llevar a que se produzcan crujidos.
	El aparato no está recto.
La puerta no cierra correctamente.	El aparato no está recto.
	La puerta se ha revertido y no se ha montado correctamente.
	La junta o el imán están averiados.
	Las baldas están colocadas demasiado hacia afuera.

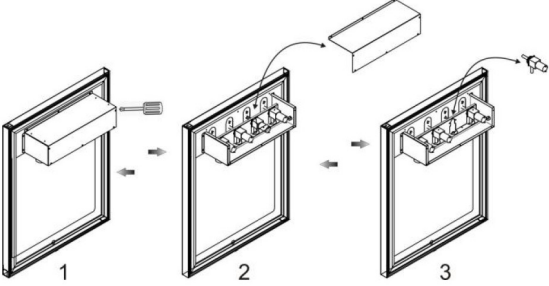
Problema	Posible causa y solución							
No sale vino por el dispensador.	La botella está vacía, coloque una botella llena.							
	El tubo de silicona está obstruido. Siga las instrucciones de limpieza. Si es necesario sustituya el tubo.							
	La bomba está rota. Sustitúyala de la siguiente manera:							
								
	<table border="1"> <tbody> <tr> <td data-bbox="225 624 269 683">1</td> <td data-bbox="269 624 815 683">Retire los tornillos del módulo dispensador de vino con un destornillador de estrella.</td> </tr> <tr> <td data-bbox="225 683 269 742">2</td> <td data-bbox="269 683 815 742">Retire la cubierta superior del módulo y retire los tornillos de la bomba. Retire entonces la bomba.</td> </tr> <tr> <td data-bbox="225 742 269 842">3</td> <td data-bbox="269 742 815 842">Sustituya la bomba y colóquela en la posición adecuada, compruebe que el tubo de silicona está bien encajado. Coloque entonces los tornillos de la bomba.</td> </tr> <tr> <td data-bbox="225 842 269 873">4</td> <td data-bbox="269 842 815 873">Coloque la cubierta y ponga los tornillos.</td> </tr> </tbody> </table>	1	Retire los tornillos del módulo dispensador de vino con un destornillador de estrella.	2	Retire la cubierta superior del módulo y retire los tornillos de la bomba. Retire entonces la bomba.	3	Sustituya la bomba y colóquela en la posición adecuada, compruebe que el tubo de silicona está bien encajado. Coloque entonces los tornillos de la bomba.	4
1	Retire los tornillos del módulo dispensador de vino con un destornillador de estrella.							
2	Retire la cubierta superior del módulo y retire los tornillos de la bomba. Retire entonces la bomba.							
3	Sustituya la bomba y colóquela en la posición adecuada, compruebe que el tubo de silicona está bien encajado. Coloque entonces los tornillos de la bomba.							
4	Coloque la cubierta y ponga los tornillos.							

Nota para el uso del filtro de carbón activo

	El filtro ayuda a evitar olores indeseados en el interior del refrigerador. Se puede colocar en cualquiera de las estanterías del aparato.
--	--

Así se limpia el filtro:

Retire el filtro del refrigerador cada tres meses y colóquelo durante unas horas al sol, antes de volver a colocarlo en el interior del aparato. Puede seguir usando el filtro.

INDICACIONES SOBRE LA RETIRADA DEL APARATO



Si en su país existe una disposición legal relativa a la eliminación de aparatos eléctricos y electrónicos, este símbolo estampado en el producto o en el embalaje advierte que no debe eliminarse como residuo doméstico. En lugar de ello, debe depositarse en un punto de recogida de reciclaje de aparatos eléctricos y electrónicos. Una gestión adecuada de estos residuos previene consecuencias potencialmente negativas para el medio ambiente y la salud de las personas. Puede consultar más información sobre el reciclaje y la eliminación de este producto contactando con su administración local o con su servicio de recogida de residuos.

FABRICANTE E IMPORTADOR (REINO UNIDO)

Fabricante:

Chal-Tec GmbH, Wallstraße 16, 10179 Berlín, Alemania.

Importador para Gran Bretaña:

Berlin Brands Group UK Limited
PO Box 42
272 Kensington High Street
London, W8 6ND
United Kingdom

Cher client,

Toutes nos félicitations pour l'acquisition de ce nouvel appareil. Veuillez lire attentivement les instructions suivantes de branchement et d'utilisation afin d'éviter d'éventuels dommages. Le fabricant ne saurait être tenu pour responsable des dommages dus au non-respect des consignes de sécurité et à la mauvaise utilisation de l'appareil. Scannez le QR-Code pour accéder à la dernière version du mode d'emploi et à d'autres informations concernant le produit:



SOMMAIRE

Consignes de sécurité	48
Installation	50
Aperçu de l'appareil	51
Panneau de commande et fonctions des touches	52
Remplissage du distributeur de vin	53
Mise en service	54
Nettoyage et entretien	56
Résolution des problèmes	58
Informations sur le recyclage	60
Fabricant et importateur (UK)	60

FICHE TECHNIQUE

Numéro d'article	10034563	10034564	10034565
Alimentation	36 bouteilles	84 bouteilles	129 bouteilles
Dimensions (LxPxH)	595x600x860 mm	595x600x1630 mm	595x680x1800 mm
Poids	46 kg	84 kg	93 kg
Puissance	120 W	165 W	185 W
Alimentation	220-240 V ~ 50 Hz		
Température réglable	5-22 °C		

CONSIGNES DE SÉCURITÉ

- Avant d'utiliser l'appareil vérifiez la tension sur la plaque signalétique. Branchez l'appareil sur des prises de tension correspondante uniquement.
- Cet appareil peut être utilisé par des enfants de 8 ans ou plus et des personnes ayant des capacités physiques, sensorielles et mentales limitées et / ou dénuées d'expérience et de connaissances, à condition d'avoir été instruits au fonctionnement de l'appareil par une personne responsable et d'en comprendre les risques associés.
- Veiller à ce que les ouvertures de ventilation restent dégagées et nettoyez-les régulièrement.
- N'utilisez qu'aucun appareil mécanique pour accélérer le processus de dégivrage.
- Ne placez aucun appareil électrique dans le réfrigérateur comme par exemple une sorbetière.
- Faites attention à ne pas endommager le circuit réfrigérant.
- Si le câble secteur ou la fiche sont endommagés, faites-les remplacer par le fabricant un service professionnel agréé ou une personne de qualification équivalente.
- Contrôlez régulièrement le bon état du câble secteur. N'utilisez pas l'appareil avec un câble secteur endommagé.
- Ne touchez pas à l'appareil, à la fiche de secteur ou au câble avec les mains mouillées.
- Si possible n'utilisez aucune rallonge électrique. Si toutefois vous y êtes contraint, veillez à ce que la puissance de la rallonge soit au moins égale à celle de l'appareil.
- Laissez tout autour de l'appareil au moins 5 cm d'espace sur les côtés et 10 cm à l'arrière pour que l'air puisse circuler librement.
- Ne placez aucun aliment chaud dans l'appareil. Laissez-les d'abord refroidir à température ambiante.
- Refermer la porte dès que possible après avoir rangé des aliments pour que le froid ne s'échappe pas.
- Placez l'appareil sur un support solide et horizontal Ne le placez pas sur un support mou, comme un tapis par exemple.
- Ne posez aucun objet sur l'appareil.
- Ne rangez aucune substance inflammable ou explosive dans l'appareil.
- N'utilisez pas l'appareil à l'extérieur.
- Pour débrancher l'appareil, ne tirez pas sur le câble, mais saisissez toujours le corps de la fiche.
- Veillez à ce que le câble secteur ne touche aucune surface chaude.
- Branchez l'appareil sur une prise de terre uniquement.
- Ne branchez pas l'appareil sur une prise déjà occupée par d'autres appareils culinaires.
- Lorsque le réfrigérateur s'arrête tombe en panne ou quand vous l'éteignez, patientez 5 minutes avant de le rallumer pour ne pas risquer d'endommager le compresseur.

Cet appareil contient du liquide réfrigérant Isobutane (R600a), un gaz naturel très respectueux de l'environnement mais inflammable. Bien qu'il soit inflammable, il ne détruit pas la couche d'ozone et ne renforce pas l'effet de serre. L'utilisation de ce liquide réfrigérant provoque toutefois un niveau sonore de l'appareil légèrement plus élevé. Outre les bruits du compresseur, vous pouvez percevoir le flux du liquide réfrigérant. Cela est inévitable et n'a aucune influence négative sur la puissance de l'appareil. Faites attention pendant le transport afin de ne pas endommager le circuit réfrigérant. Les fuites de liquide réfrigérant peuvent irriter les yeux.

Remarques particulières

- Les enfants de 3 à 8 ans sont autorisés à charger les réfrigérateurs et à s'y servir.
- Lors du positionnement de l'appareil, assurez-vous que le cordon d'alimentation n'est pas pincé ou endommagé.
- Assurez-vous qu'il n'y a pas de prises multiples ou d'alimentations multiples à l'arrière de l'appareil.

Pour éviter la contamination des aliments, veuillez suivre les instructions ci-dessous :

- Une ouverture prolongée de la porte peut entraîner une augmentation significative de la température dans les compartiments de l'appareil.



MISE EN GARDE

Lors de l'utilisation, de l'entretien et de la mise au rebut de l'appareil, faites attention au symbole de gauche à l'arrière de l'appareil ou sur le compresseur. Ce symbole avertit d'un éventuel incendie. Il y a des substances inflammables dans les conduites de fluide frigorigène et dans le compresseur. Tenez l'appareil à l'écart de toute source d'incendie pendant son utilisation, son entretien et son élimination.

Consignes pour une bonne utilisation

- Cet appareil est exclusivement destiné à la conservation du vin.
- Cet appareil n'est pas destiné à être encastré, sauf si cela est explicitement autorisé par la notice.
- Cet appareil ne convient pas pour la congélation d'aliments.
- Les clayettes ont été installées pour permettre l'utilisation la plus efficace de l'énergie.

Remarque : Il est recommandé de régler la température à 12 ° C. Une température trop élevée peut abîmer le vin, une température trop basse consomme beaucoup d'électricité.

INSTALLATION

Avant la utilisation

Avant la première utilisation, laissez l'appareil reposer pendant 24 heures, afin que le fluide réfrigérant puisse se répartir. Pendant ce temps, laissez la porte ouverte pour que les odeurs de l'appareil neuf puisse s'évacuer.

Note : tous les modèles sans aération frontale ni fentes de ventilation en façade ne conviennent pas pour une installation encastrée et doivent être installés en pose libre.

Emplacement

L'emplacement de l'appareil doit être :

- Solide pour supporter les charges et bien ventilé.
- A l'abri de l'ensoleillement direct et des sources de chaleur.
- Pas trop humide, comme le sont les salles de bains ou les buanderies.
- Un sol support horizontal.
- Equipé d'un branchement électrique standardisé.
- Equipé d'une prise protégée contre les surtensions.
- Loin des micro-ondes, car leurs interférences ont une influence potentiellement négative sur l'appareil.

De plus, la température ambiante de la pièce ne doit être ni très froide ni très chaude. Le froid et la chaleur peuvent avoir des effets négatifs sur les fonctionnalités, empêchant ainsi d'atteindre la température désirée à l'intérieur de l'appareil.

Installation

- Retirez tous les matériaux d'emballage autour et à l'intérieur du cave à vin.
- Placez la cave à vin de façon à ce que la prise reste accessible à tout moment. Détachez le câble secteur et placez l'appareil à son emplacement définitif. Placez-le de façon à ce que le compresseur soit libre et ne soit au contact ni des murs ni d'autres objets.
- Compensez les inégalités du sol avant de remplir l'appareil. Utilisez pour cela les pieds réglables. Tournez les pieds du fond pour les faire rentrer complètement et compensez le déséquilibre avec les deux pieds de devant.

APERÇU DE L'APPAREIL

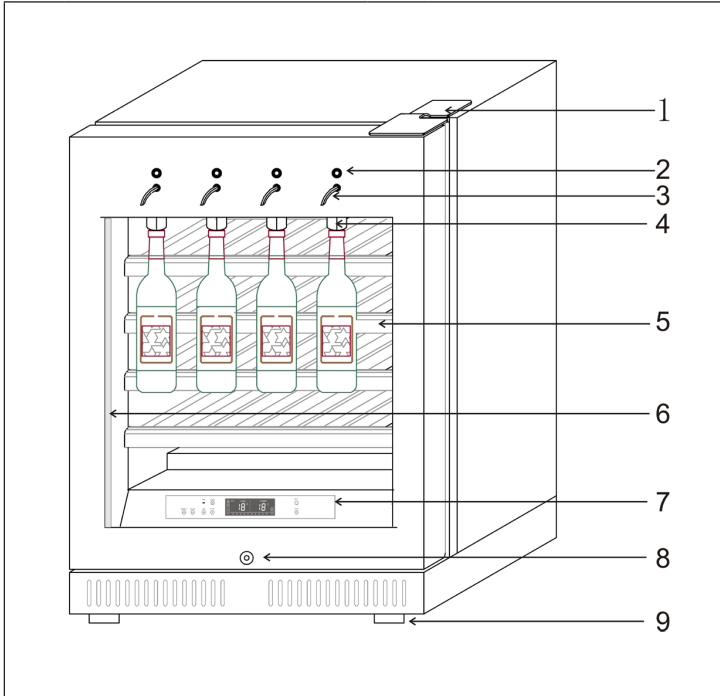

1	Charnière de porte supérieure	6	Bande lumineuse LED
2	Touche d'éjection	7	Panneau de commande
3	Robinet de service	8	Serrure de porte
4	Porte-bouteille	9	Pieds réglables
5	Clayette pour le vin		

PANNEAU DE COMMANDE ET FONCTIONS DES TOUCHES

SET TEMP	Appuyez sur les touches fléchées pour augmenter ou diminuer la température.
°C/°F	Appuyez sur la touche pendant 3 secondes pour basculer entre l'affichage en °C et en °F.
OFF/ON	Appuyez sur la touche pour allumer ou éteindre la cave à vin.
LAMP	Appuyez sur la touche pour allumer ou éteindre la lumière.
STRENGTH	Appuyez sur la touche pour régler l'intensité de l'éclairage LED.
COLOR	Appuyez sur la touche pour régler la couleur de l'éclairage LED.
	Lorsque le compresseur est activé, l'icône RUN s'allume dans le coin supérieur gauche de l'écran.
	Lorsque la température de la cave à vin est inférieure à la température fixée, le système de compensation thermique de la cave à vin démarre et les deux icônes s'allument en bas à droite de l'écran.

L'écran de gauche indique la température réglée. La température peut être ajustée entre 5 et 22 °C. L'écran de droite indique la température réelle à l'intérieur de la cave à vin (0-37 °C).

Les touches SET TEMP vous permettent d'ajuster à tout moment la température à l'intérieur de la cave à vin. Dès que vous définissez une nouvelle température inférieure à la température en cours, l'intérieur est refroidi à la température définie (± 2 °C).

Remarque : En cas de panne de courant ou d'interruption en cours de fonctionnement normal, la température de consigne est conservée en mémoire.

REPLISSAGE DU DISTRIBUTEUR DE VIN

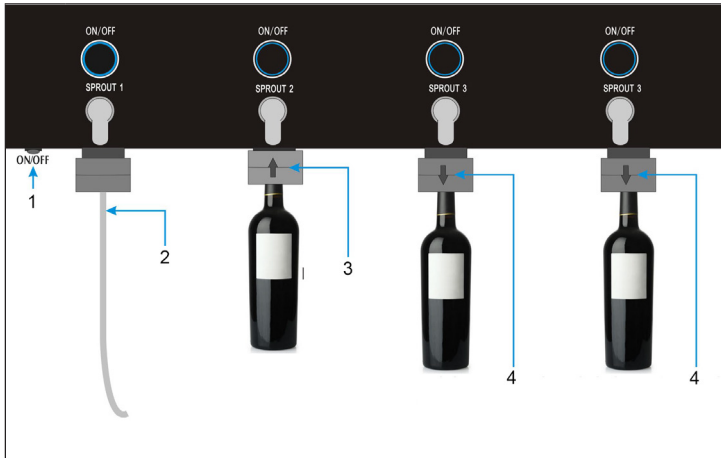

1	Utilisez cette touche pour allumer et éteindre le distributeur de vin.
2	Placez le tube en plastique dans la bouteille de vin avant de le fixer.
3	Si la bouteille possède un bouchon à vis, commencez par visser l'adaptateur fourni. Faites glisser le support vers le haut et insérez le col de la bouteille (ou de l'adaptateur) dans le support.
4	Ensuite, déplacez à nouveau le support vers le bas et assurez-vous que la bouteille est bien fixée.

- Une fois que vous avez fixé les bouteilles, appuyez sur la touche ON/OFF à gauche des porte-bouteilles pour allumer le distributeur de vin.
- Pour verser le vin dans un verre, maintenez le robinet et maintenez le bouton Marche / Arrêt au-dessus du robinet jusqu'à ce que vous ayez rempli le volume de vin souhaité. Relâchez la touche.

Note : Suivez les instructions de nettoyage pour assurer un fonctionnement optimal du distributeur de vin.

MISE EN SERVICE

Branchez la fiche dans la prise et allumez l'appareil en maintenant quelques secondes la touche POWER. Si vous utilisez l'appareil pour la première fois (ou après une longue période de non-utilisation), il peut y avoir un écart entre la température demandée et celle qui s'affiche à l'écran. Cela est normal, car l'appareil doit d'abord refroidir. A partir du moment où l'appareil est allumé, il a besoin de quelques heures pour stabiliser la température.

Note : si la cave à vin s'éteint à cause d'une coupure de courant, patientez 3 à 5 secondes avant de la rallumer. Faute de quoi l'appareil pourrait ne pas démarrer.

Bruits de fonctionnement

Lors du refroidissement, divers bruits peuvent être émis, qui n'indiquent toutefois pas nécessairement un défaut de fonctionnement de l'appareil. Les bruits suivants font partie du cycle de refroidissement et sont entièrement normaux :

- Gargouillis : ils sont provoqués par le flux de fluide réfrigérant dans l'appareil.
- Craquements : ils sont provoqués par la contraction et l'expansion du fluide réfrigérant pendant le processus de refroidissement.
- Bruits de ventilateur : ils sont provoqués par la circulation de l'air dans l'appareil.

Chargement de l'appareil

- Si vous avez des bouteilles un peu plus grandes ou que vous voulez augmenter le volume de remplissage, vous pouvez aussi retirer de la cave à vin les étagères simples voire toutes les étagères.
- Laissez un espace entre les bouteilles et les parois latérales pour que l'air puisse circuler librement dans la cave à vin et que l'air frais se répartisse dans l'ensemble de la cave à vin.
- Ne surchargez pas l'appareil pour ne pas empêcher la circulation de l'air à l'intérieur.
- Ne bloquez pas le ventilateur interne au dos de l'appareil et ne l'arrêtez pas.
- Ne sortez pas plus d'une étagère chargée à la fois, car l'appareil risquerait de basculer vers l'avant.
- Ne couvrez pas les étagères avec du papier aluminium pour ne pas bloquer la circulation de l'air.
- Ne déplacez pas l'appareil lorsqu'il est chargé de bouteilles. Vous risqueriez de vous blesser ou d'endommager l'appareil.

Types de cave à vins

Veillez noter que selon la charge et les réglages la cave à vin peut avoir besoin de 24 heures environ avant d'atteindre la température demandée. Pendant ce temps, l'affichage LED semble changer de façon irrégulière. Cela est normal et ce processus se produit systématiquement lorsque vous modifiez un réglage ou lorsque de grandes quantités de bouteilles viennent d'être ajoutées.

Les caves à vin servent à conserver le vin à une température constante de 12°C. Sans indication sur la bouteille par le fabricant du vin, nous vous recommandons 7°C pour le champagne, 12°C pour le vin blanc et 18°C pour le vin rouge.

Réglages de la température

La platine électrique de tous les modèles dispose d'une fonction de mémorisation. Il est important de savoir qu'il y a une différence entre la température de l'air ambiant à l'intérieur de la cave à vin et celle du vin lui-même : il faut environ 12 heures avant que le vin ne s'approche de la température réglée.

Dès que vous aurez réglé la température, nous vous recommandons de ne plus la modifier. Le thermostat maintient la température de la cave à vin avec un écart de +/- 2,5°C. L'inertie thermique du vin et celle du verre assurent toutefois que la variation réelle de température du vin soit limitée à 0,5-1°C.

NETTOYAGE ET ENTRETIEN

Nettoyage de l'appareil

- Éteindre tout d'abord l'appareil et le débrancher de la prise.
- Sortir tout ce que l'appareil contient.
- Laver l'intérieur avec un chiffon humide trempé dans de l'eau tiède avec un peu de détergent.
- S'assurer que la jointure de porte est propre pour préserver les performances de l'appareil.
- L'extérieur du réfrigérateur à vin doit être nettoyé avec un produit d'entretien doux.
- Sécher les parois internes et externes avec un chiffon doux.
- La poussière ou les saletés qui bouchent les ouvertures d'aération diminuent les performances de réfrigération de l'appareil. Si nécessaire, passer l'aspirateur au niveau des ouvertures d'aération.

Mise hors service pendant une absence

- Tout d'abord, éteindre l'appareil. Puis le débrancher.
- Sortir tout ce que l'appareil contient.
- Nettoyer l'appareil.
- Laisser la porte entrouverte pour éviter la formation de condensation, de moisissures ou de mauvaises odeurs.

Installation à un autre endroit

- Tout d'abord, éteindre l'appareil. Puis le débrancher.
- Sortir tout ce que l'appareil contient.
- Attacher tous les objets mobiles avec du ruban adhésif.
- Fermer la porte et la fixer avec du ruban adhésif.

Astuces pour faire des économies d'énergie

Le réfrigérateur à vin doit être installé à l'endroit le plus frais de la pièce, à l'écart des appareils produisant de la chaleur, des conduits de chauffage et des rayons directs du soleil. S'assurer que la porte est bien fermée lorsque le réfrigérateur à vin est allumé.

Nettoyage du distributeur de vin

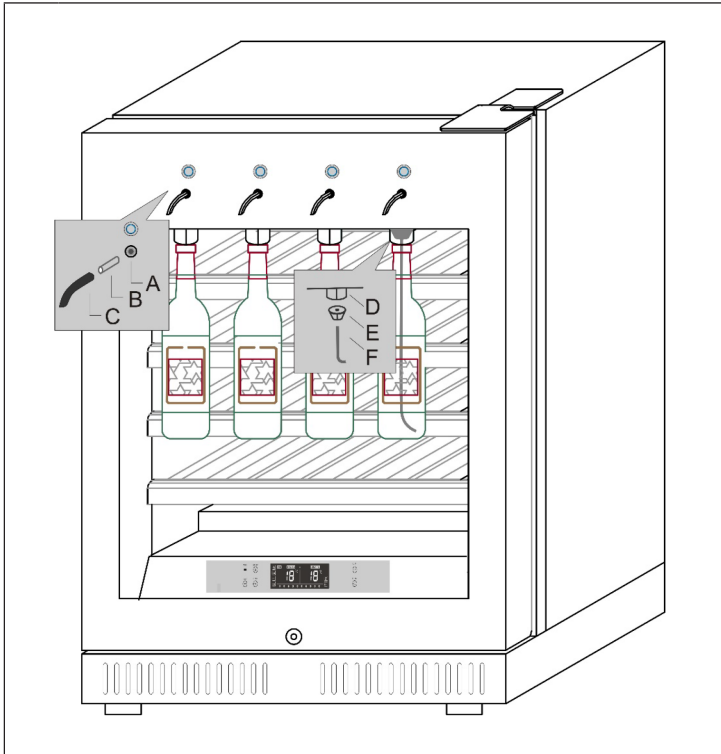

A	Ouverture pour le distributeur de vin
B	Tuyau en silicone pour la distribution du vin, amovible
C	Robinet, amovible
D	Support, tient le goulot de la bouteille
E	Bouchon en silicone, stabilise la bouteille dans le support
F	Tuyau en silicone pour l'extraction du vin, amovible, peut descendre jusqu'au fond de la bouteille.

Note : Il est important de nettoyer régulièrement les parties amovibles B/C/F. Nous recommandons un nettoyage hebdomadaire. Les pièces peuvent être enlevées et nettoyées ou nettoyées à l'aide du tuyau en silicone pour l'aspiration du vin en pompant de l'eau dans une bouteille pendant 3 à 5 secondes. Ceci empêchera le petit tuyau en silicone d'être obstrué par le vin résiduel à l'intérieur du tube pour la distribution du vin, ce qui peut mener à une défaillance de la pompe.

RÉSOLUTION DES PROBLÈMES

Problème	Cause possible et solution
L'appareil ne fonctionne pas.	Il n'est pas branché.
	Il est éteint.
	Le fusible est manquant ou défectueux.
L'appareil ne refroidit pas assez.	Contrôlez les réglages de températures.
	L'environnement nécessite un réglage de température plus bas.
	La porte est restée trop souvent ouverte.
	La porte est mal fermée.
La lumière ne s'allume pas.	Le joint de porte n'est plus étanche.
	L'appareil n'est pas branché.
	Le fusible est manquant ou défectueux.
	L'ampoule est défectueuse.
L'appareil s'arrête et redémarre souvent.	L'interrupteur de l'éclairage est sur la position „éteint“.
	La température ambiante est plus élevée que la normale.
	L'appareil contient beaucoup de bouteilles.
	La porte a été trop souvent ouverte.
	La porte est mal fermée.
	La température est mal réglée.
Vibrations	Le joint de porte n'est pas étanche.
	Vérifiez que l'appareil est bien posé à plat.
L'appareil est très bruyant	Le fluide réfrigérant est en circuit fermé. Les bruits émis sont normaux et ne sont pas un défaut.
	Après chaque cycle de refroidissement on peut entendre un gargouillement, car du fluide réfrigérant se trouve encore dans le circuit.
	La contraction et l'expansion des parois internes peuvent provoquer un craquement.
	L'appareil n'est pas posé bien à plat.
La porte ferme mal.	L'appareil n'est pas posé bien à plat.
	La porte a été modifiée et mal réinstallée.
	Le joint ou l'aimant sont endommagés.
	Les étagères sont trop tirées vers l'extérieur.

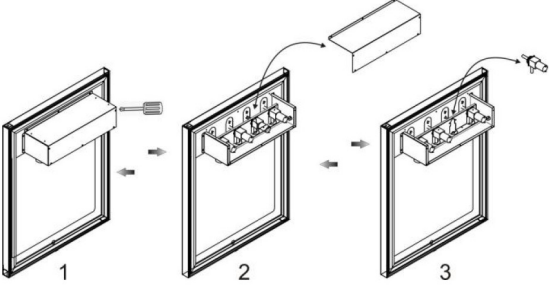
Problème	Cause possible et solution							
L'appareil ne donne plus de vin.	La bouteille de vin est vide, raccordez une bouteille pleine.							
	Le tuyau en silicone est bouché. Suivez les instructions de nettoyage. Remplacez le tuyau si nécessaire.							
	La pompe est cassée. Remplacez-le comme suit :							
								
	<table border="1"> <tbody> <tr> <td data-bbox="225 624 269 683">1</td> <td data-bbox="269 624 815 683">Retirez les vis du module de distribution de vin à l'aide d'un tournevis Phillips.</td> </tr> <tr> <td data-bbox="225 683 269 746">2</td> <td data-bbox="269 683 815 746">Retirez le couvercle supérieur et desserrez les vis de fixation de la pompe. Retirez ensuite la pompe.</td> </tr> <tr> <td data-bbox="225 746 269 842">3</td> <td data-bbox="269 746 815 842">Remplacez la pompe de distribution de vin à la position appropriée et assurez-vous que le tuyau en silicone est correctement connecté. Serrez ensuite les vis de la pompe.</td> </tr> <tr> <td data-bbox="225 842 269 873">4</td> <td data-bbox="269 842 815 873">Remplacez le couvercle et serrez les vis.</td> </tr> </tbody> </table>	1	Retirez les vis du module de distribution de vin à l'aide d'un tournevis Phillips.	2	Retirez le couvercle supérieur et desserrez les vis de fixation de la pompe. Retirez ensuite la pompe.	3	Remplacez la pompe de distribution de vin à la position appropriée et assurez-vous que le tuyau en silicone est correctement connecté. Serrez ensuite les vis de la pompe.	4
1	Retirez les vis du module de distribution de vin à l'aide d'un tournevis Phillips.							
2	Retirez le couvercle supérieur et desserrez les vis de fixation de la pompe. Retirez ensuite la pompe.							
3	Remplacez la pompe de distribution de vin à la position appropriée et assurez-vous que le tuyau en silicone est correctement connecté. Serrez ensuite les vis de la pompe.							
4	Remplacez le couvercle et serrez les vis.							

Remarque sur l'utilisation du filtre à charbon actif

	Le filtre aide à éliminer les odeurs désagréables à l'intérieur de l'armoire. Il peut être placé n'importe où sur l'une des étagères du réfrigérateur.
--	--

C'est ainsi que vous nettoyez le filtre :

Retirez le filtre de l'armoire tous les trois mois et placez-le au soleil pendant quelques heures avant de le remettre en place. Le filtre peut continuer à être utilisé.

INFORMATIONS SUR LE RECYCLAGE



S'il existe une réglementation pour l'élimination ou le recyclage des appareils électriques et électroniques dans votre pays, ce symbole sur le produit ou sur l'emballage indique que cet appareil ne doit pas être jeté avec les ordures ménagères. Vous devez le déposer dans un point de collecte pour le recyclage des équipements électriques et électroniques. La mise au rebut conforme aux règles protège l'environnement et la santé de vos semblables des conséquences négatives. Pour plus d'informations sur le recyclage et l'élimination de ce produit, veuillez contacter votre autorité locale ou votre service de recyclage des déchets ménagers.

FABRICANT ET IMPORTATEUR (UK)

Fabricant :

Chal-Tec GmbH, Wallstraße 16, 10179 Berlin, Allemagne.

Importateur pour la Grande Bretagne :

Berlin Brands Group UK Limited

PO Box 42

272 Kensington High Street

London, W8 6ND

United Kingdom

Gentile cliente,

La ringraziamo per aver acquistato il dispositivo. La preghiamo di leggere attentamente le seguenti istruzioni per l'uso e di seguirle per evitare possibili danni tecnici. Non ci assumiamo alcuna responsabilità per danni scaturiti da una mancata osservazione delle avvertenze di sicurezza e da un uso improprio del dispositivo. Scansionare il codice QR seguente, per accedere al manuale d'uso più attuale e per ricevere informazioni sul prodotto.



INDICE

Avvertenze di sicurezza	62
Installazione	64
Descrizione del prodotto	65
Pannello di controllo e funzione dei tasti	66
Riempire l'erogatore del vino	67
Messa in funzione	68
Pulizia e manutenzione	70
risoluzione dei problemi	72
Avviso di smaltimento	74
Produttore e importatore (UK)	74

DATI TECNICI

Codice articolo	10034563	10034564	10034565
Capacità	36 bottiglie	84 bottiglie	129 bottiglie
Dimensioni (LxAxP)	595x600x860 mm	595x600x1630 mm	595x680x1800 mm
Peso	46 kg	84 kg	93 kg
Potenza	120 W	165 W	185 W
Alimentazione	220-240 V ~ 50 Hz		
Temperatura impostabile	5-22 °C		

AVVERTENZE DI SICUREZZA

- Prima dell'uso, controllare la tensione sulla targhetta del dispositivo. Collegare il dispositivo solo ad una presa che corrisponde alla tensione indicata.
- Questo dispositivo può essere utilizzato da bambini a partire da 8 anni e da persone con limitate capacità fisiche e psichiche o con conoscenza ed esperienze limitate, solo se sono stati istruiti sulle modalità d'uso e comprendono i rischi e i pericoli connessi.
- Assicurarsi che l'apertura di ventilazione non sia ostruita e pulirla regolarmente.
- Non utilizzare apparecchi meccanici per accelerare il processo di sbrinamento.
- Non introdurre nel frigorifero apparecchi elettrici, come ad esempio macchine per il ghiaccio.
- Fare attenzione a non danneggiare il circuito del liquido refrigerante.
- Se il cavo o la spina di alimentazione sono danneggiati, farli sostituire dal produttore, da un tecnico specializzato o da un soggetto qualificato.
- Controllare regolarmente che il cavo di alimentazione non sia danneggiato. Non utilizzare il dispositivo se il cavo di alimentazione è danneggiato.
- Non toccare il dispositivo, la spina e il cavo di alimentazione con le mani bagnate.
- Non utilizzare prolunghie. Tuttavia se l'utilizzo di una prolunga dovesse essere necessario, assicurarsi che i valori ampere del dispositivo collegato non superino i valori ampere massimi del cavo di alimentazione.
- Lasciare almeno 5 cm di spazio libero intorno al dispositivo e 10 cm sul retro affinché l'aria possa circolare liberamente.
- Non introdurre alimenti caldi nel dispositivo. Far raffreddare gli alimenti a temperatura ambiente.
- Chiudere lo sportello il prima possibile dopo aver introdotto gli alimenti.
- Posizionare il dispositivo su una superficie stabile. Non collocare il dispositivo su una superficie morbida, ad esempio su un tappeto.
- Non collocare oggetti sul dispositivo.
- Non conservare sostanze infiammabili o esplosive all'interno del dispositivo.
- Non utilizzare il dispositivo all'aperto.
- Non staccare la spina tirando il cavo di alimentazione, bensì afferrare la spina alla base.
- Assicurarsi che il cavo di alimentazione non tocchi superfici calde.
- Collegare il dispositivo solo a prese dotate di messa a terra.
- Non collegare il dispositivo ad una presa alla quale sono già collegati altri apparecchi.
- In caso di spegnimento o di mancanza di corrente, attendere 5 minuti prima di riaccendere il dispositivo. In caso contrario il compressore potrebbe danneggiarsi.

Questo dispositivo contiene il refrigerante isobutano (R600a), un gas naturale ecocompatibile ma infiammabile. Anche se è infiammabile, non danneggia lo strato di ozono e non aumenta l'effetto serra. Tenere presente che l'utilizzo di questo refrigerante comporta rumori del dispositivo. Oltre al rumore del compressore si può sentire anche il flusso del liquido refrigerante. Ciò è inevitabile e non ha un effetto negativo sulle prestazioni del dispositivo. Trasportare il dispositivo con cautela per evitare di danneggiare il circuito di refrigerazione. Le perdite di liquido refrigerante possono causare irritazioni agli occhi.

Note speciali

- Bambini tra 3 e 8 anni possono mettere oggetti nel frigorifero e toglierli.
- Quando si posiziona l'unità, assicurarsi che il cavo di alimentazione non sia schiacciato o danneggiato.
- Assicurarsi che non vi siano prese multiple o alimentatori sul retro dell'unità.

Per evitare la contaminazione degli alimenti, seguire le seguenti istruzioni:

- Un'apertura prolungata dello sportello può portare ad un significativo aumento della temperatura nei vani dell'apparecchio.



AVVERTENZA

Durante l'uso, la manutenzione e lo smaltimento dell'unità, prestare attenzione al simbolo a sinistra sul retro dell'unità o sul compressore. Questo simbolo avverte di possibili incendi. Ci sono sostanze infiammabili nelle linee frigorifere e nel compressore. Tenere l'apparecchio lontano da fonti di incendio durante l'uso, la manutenzione e lo smaltimento.

Informazioni sul corretto utilizzo

- Questo dispositivo è progettato esclusivamente per la conservazione di vini.
- Questo dispositivo non è adatto all'installazione a incasso, a meno che specificamente indicato nel manuale.
- Questo dispositivo non è adatto al congelamento di alimenti.
- I ripiani sono stati posizionati in modo da permettere la massima efficienza energetica.

Nota: si consiglia di impostare la temperatura a 12 °C. Se la temperatura impostata è troppo alta, il vino può andare a male. Se, invece, la temperatura impostata è troppo bassa, si consuma molta corrente.

INSTALLAZIONE

Avvertenze per il primo utilizzo

Attendere 24 ore prima di mettere in funzione il dispositivo per la prima volta affinché il refrigerante possa distribuirsi. Inoltre lasciare lo sportello aperto in modo che gli odori di produzione svaniscano.

Nota: tutti i modelli senza ventilazione frontale o fessure di ventilazione sulla parte anteriore non sono idonei ad essere incassati e sono per la libera installazione.

Installazione

Installare il dispositivo in luogo:

- resistente e ben ventilato.
- lontano dalla luce diretta del sole e dalle fonti di calore.
- non troppo umido come ad esempio bagni o vasche.
- con una superficie piana.
- con connessione elettrica standardizzata.
- con una presa multipla con protezione contro la sovratensione.
- lontano da forni a microonde poiché possono interferire negativamente con il dispositivo.

Inoltre la temperatura ambiente della stanza non deve essere né troppo fredda né troppo calda. Il freddo e il caldo possono influire negativamente sulle prestazioni del dispositivo e la temperatura interna desiderata non viene raggiunta.

Collocazione

- Rimuovere il materiale di imballaggio all'interno e intorno al frigorifero.
- Posizionare il frigorifero in modo che la spina sia accessibile in ogni momento. Collocare il dispositivo in modo che il compressore sia libero e che non abbia alcun contatto con altri oggetti o pareti.
- Prima di utilizzare il dispositivo compensare eventuali dislivelli con i piedi regolabili.

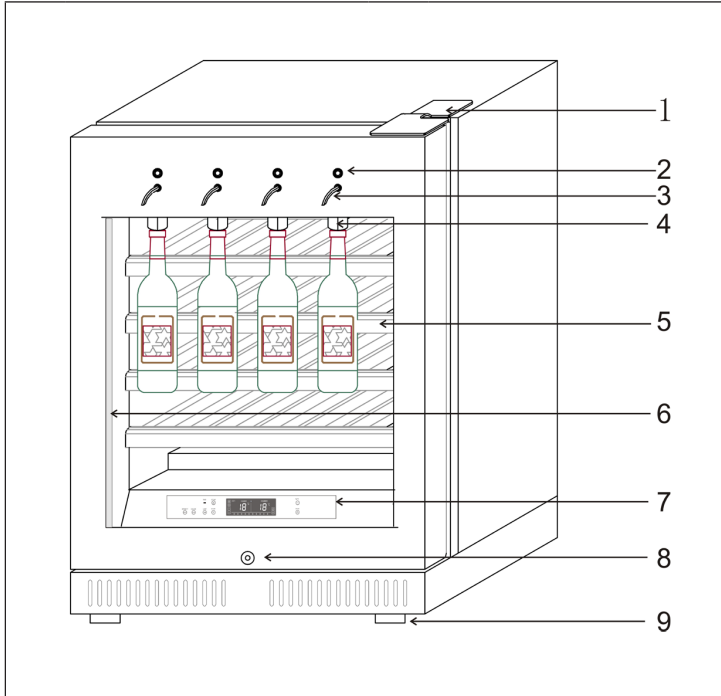

DESCRIZIONE DEL PRODOTTO



1	Cerniera superiore della porta	6	Strisce luminose a LED
2	Pulsante di uscita	7	Pannello di controllo
3	Toccare	8	Serratura della porta
4	Portabottiglie	9	Piedini regolabili
5	Rastrelliere per il vino		

PANNELLO DI CONTROLLO E FUNZIONE DEI TASTI



SET TEMP	Premere i tasti freccia per aumentare o diminuire la temperatura.
°C/°F	Tenere premuto il tasto per 3 secondi per cambiare da °C a °F.
OFF/ON	Premere il tasto per accendere o spegnere il frigorifero per vino.
LAMP	Premere il tasto per accendere o spegnere la luce.
STRENGTH	Premere il pulsante per regolare l'intensità dell'illuminazione a LED.
COLOR	Premere il pulsante per regolare il colore dell'illuminazione a LED.
	Se il compressore è acceso, l'icona RUN lampeggia sopra a sinistra sul display.
	Se la temperatura nel frigorifero per vino è più bassa di quella impostata, inizia a funzionare il sistema di compensazione del calore ed entrambe le icone lampeggiano sotto a destra sul display.

Sul display a sinistra viene visualizzata la temperatura impostata, regolabile tra 5 e 22 °C. Sul display a destra viene visualizzata la temperatura effettiva all'interno del frigorifero per vino (0-37 °C).

Con i tasti SET TEMP è possibile impostare la temperatura in qualsiasi momento all'interno del frigorifero. Non appena è stata impostata nuovamente la temperatura che si trova al di sotto dell'attuale temperatura interna, il vano interno viene raffreddato fino a raggiungere la temperatura (+2 °C).

Nota: Se si dovesse verificare un blackout o un'interruzione di corrente durante il normale funzionamento, la temperatura impostata viene memorizzata.

RIEMPIRE L'EROGATORE DEL VINO

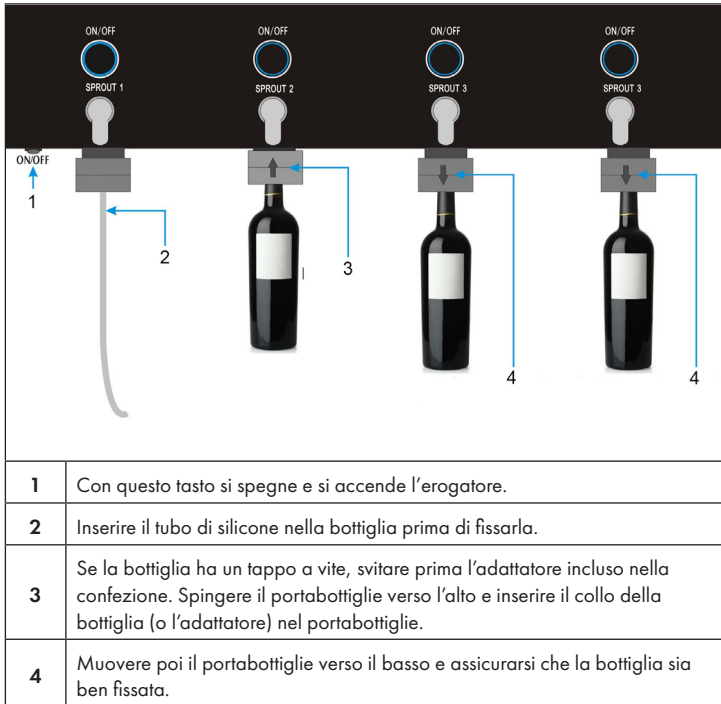

- Non appena le bottiglie sono state fissate, premere il tasto ON/OFF a sinistra del portabottiglie per accendere l'erogatore.
- Per versare il vino in un bicchiere tenerlo sotto al rubinetto tenendo premuto il tasto ON/OFF sopra al rubinetto finché si è raggiunta la quantità di vino desiderata. Rilasciare il tasto.

Nota: Seguire le istruzioni di pulizia per garantire una funzione ottimale dell'erogatore.

MESSA IN FUNZIONE

Inserire la spina nella presa e accendere il dispositivo tenendo premuto il tasto POWER per alcuni secondi. Se si utilizza il dispositivo per la prima volta (o dopo un periodo di inutilizzo prolungato), c'è una differenza tra la temperatura impostata e la temperatura indicata sul display. Questo è normale in quanto il dispositivo deve prima raffreddarsi. Una volta che il dispositivo è acceso, la temperatura si stabilizza in poche ore.

Nota: in caso di mancanza di corrente, attendere 3-5 minuti prima di riaccendere il dispositivo. Altrimenti il dispositivo potrebbe non accendersi.

Rumori

Durante il raffreddamento possono verificarsi diversi rumori che non indicano necessariamente un malfunzionamento del dispositivo. I seguenti rumori sono normali durante il raffreddamento:

- Gorgoglio: causato dal flusso del refrigerante nel dispositivo.
- Scricchiolio: causato dalla contrazione e dall'espansione del refrigerante nel processo di raffreddamento.
- Rumore della ventola: causati dalla circolazione dell'aria nel dispositivo.

Introdurre le bottiglie

- Se le bottiglie sono di grandi dimensioni oppure se si desidera aumentare la capacità del dispositivo, rimuovere uno o tutti i ripiani dal frigorifero.
- Lasciare spazio libero tra le bottiglie di vino e le pareti laterali del frigorifero in modo che l'aria possa circolare liberamente e che l'aria fresca possa diffondersi in tutto il frigorifero.
- Non sovraccaricare il frigorifero in modo da non ostacolare il flusso d'aria.
- Non ostruire la ventola interna posta sul retro.
- Non tirare più di un ripiano per volta perché il dispositivo potrebbe ribaltarsi in avanti.
- Non coprire i ripiani con fogli di alluminio per evitare di bloccare il flusso dell'aria.
- Non spostare il dispositivo con all'interno le bottiglie. E' possibile farsi male o danneggiare il dispositivo.

Tipologie di frigorifero

Tenere presente che sono necessarie circa 24 ore prima che il dispositivo raggiunga la temperatura impostata e che ciò dipende dal numero di bottiglie e dalle impostazioni.

Durante questo tempo, il LED sembra cambiare in modo irregolare. Questo è normale e si verifica se viene modificata un'impostazione o se è stata aggiunta una grande quantità di bottiglie di vino.

I frigoriferi per vino sono idonei a conservare le bottiglie di vino ad una temperatura costante di 12°C. Si consiglia di impostare una temperatura di 7°C per lo champagne, di 12°C per il vino bianco e di 18°C per il vino rosso, a meno che non venga indicato diversamente sulla bottiglia.

Impostazioni della temperatura

Il circuito elettrico di tutti i modelli dispone di una funzione di memoria. Tenere presente che c'è una differenza tra la temperatura nel frigorifero e la temperatura effettiva del vino: è necessario attendere circa 12 ore prima di notare gli effetti della regolazione della temperatura.

Si consiglia di non modificare più la temperatura dopo averla regolata. Il termostato mantiene la temperatura nel frigorifero con una differenza di +/- 2.5°C. Tuttavia l'inerzia termica del vino e del bicchiere fa in modo che la temperatura effettiva del vino differisca all'incirca di 0,5-1°C.

PULIZIA E MANUTENZIONE

Pulizia del dispositivo

- Spegnere prima il dispositivo e staccare la spina dalla presa.
- Rimuovere le bottiglie all'interno.
- Lavare l'interno con un panno umido immerso in acqua tiepida con un po' di detersivo.
- Pulire regolarmente la guarnizione in gomma dello sportello per garantire il corretto funzionamento del dispositivo.
- Si consiglia di pulire la parte esterna con un detergente non aggressivo.
- Asciugare la parte interna ed esterna con un panno morbido.
- La polvere e tutto ciò che ostruisce le fessure di areazione, compromette la potenza di raffreddamento del dispositivo. Se necessario, aspirare la polvere dalle fessure di areazione.

In caso di assenza

- Per prima cosa spegnere il dispositivo e poi staccare la spina dalla presa.
- Svuotare il frigorifero.
- Pulire il dispositivo.
- Lasciare il coperchio leggermente aperto per evitare la formazione di condensa, muffa o di odori.

Spostare il dispositivo

- Per prima cosa spegnere il dispositivo e poi staccare la spina dalla presa.
- Svuotare il frigorifero.
- Fissare con nastro adesivo i componenti rimovibili.
- Chiudere lo sportello con nastro adesivo.

Consigli per il risparmio energetico

Collocare il frigorifero nel punto più fresco della stanza lontano da dispositivi che producono calore, da tubi di riscaldamento e dalla luce diretta del sole. Assicurarsi che lo sportello sia chiuso correttamente quando il dispositivo è acceso.

Pulizia dell'erogatore del vino

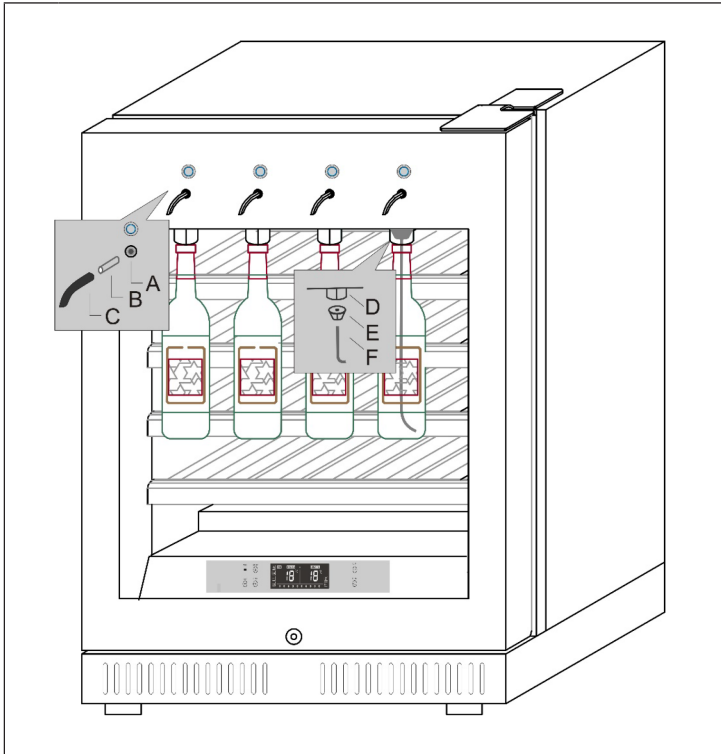

A	Apertura per l'erogazione del vino
B	Tubo di silicone per l'erogazione del vino, rimovibile
C	Rubinetto, rimovibile
D	Supporto, mantiene il collo della bottiglia
E	Tappo di silicone, stabilizza la bottiglia nel supporto
F	Tubo di silicone per aspirare il vino, rimovibile, può arrivare fino al fondo della bottiglia

Nota: E' importante pulire regolarmente i pezzi rimovibili B/C/F. Consigliamo una pulizia settimanale. E' possibile rimuovere i pezzi per pulirli oppure aspirare il vino dai pezzi tramite un tubo di silicone pompando acqua da una bottiglia per 3-5 secondi. In questo modo si evita che il tubicino di silicone per l'erogazione del vino si ostruisca a causa del vino rimasto all'interno del tubo. Ciò potrebbe comportare la disfunzione della pompa.

RISOLUZIONE DEI PROBLEMI

Problema	Causa possibile e risoluzione dei problemi
Il dispositivo non funziona.	Il dispositivo non è collegato alla corrente.
	Il dispositivo è spento.
	Il fusibile è bruciato.
Il dispositivo non raffredda abbastanza.	Verificare le impostazioni della temperatura.
	E' necessario impostare una temperatura ambiente inferiore.
	Lo sportello è stato aperto troppo di frequente.
	Lo sportello non è chiuso correttamente.
	La guarnizione dello sportello non sigilla correttamente.
La luce non funziona.	Il dispositivo non è collegato correttamente alla corrente.
	Il fusibile è bruciato.
	La lampadina è guasta.
	L' interruttore della luce è posizionato su "off".
Il dispositivo si accende e si spegne frequentemente.	La temperatura ambiente è più elevata del normale.
	Ci sono troppe bottiglie nel dispositivo.
	Lo sportello è stato aperto troppo spesso.
	Lo sportello non chiude correttamente.
	La temperatura non è impostata correttamente.
	La guarnizione dello sportello non sigilla correttamente.
Vibrazioni	Verificare che il dispositivo sia collocato su una superficie piana.
Il dispositivo è molto rumoroso.	Il refrigerante è in circolo. I rumori prodotti sono normali e non indicano alcun malfunzionamento.
	Dopo ogni ciclo di raffreddamento si sente un gorgoglio poiché il refrigerante è in circolo.
	La contrazione e l' estensione delle pareti interne può comportare dei rumori.
	Il dispositivo non è collocato su una superficie piana.
Lo sportello non chiude correttamente.	Il dispositivo non è collocato su una superficie piana.
	Lo sportello è stato invertito e non è stato installato correttamente.
	La guarnizione o il magnete sono danneggiati.
	I ripiani sporgono troppo in avanti.

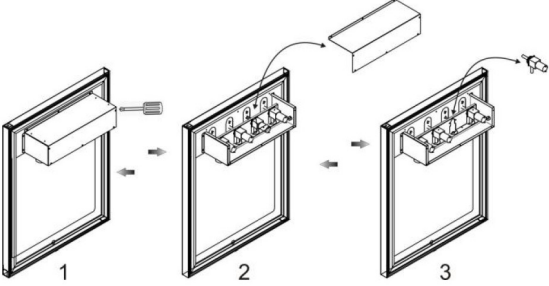
Problema	Causa possibile e risoluzione dei problemi
Il dispositivo non eroga più vino.	La bottiglia del vino è vuota, mettere una nuova bottiglia.
	Il tubo di silicone è ostruito. Seguire le istruzioni per la pulizia. Sostituire eventualmente il tubo.
	La pompa si è rotta. Sostituirla nel modo seguente:
	
1	Rimuovere le viti dal modulo di mescita del vino con un cacciavite a croce.
2	Rimuovere la copertura superiore e svitare le viti di fissaggio della pompa. Rimuovere poi la pompa.
3	Sostituire la pompa per l'erogazione del vino nella stessa posizione e assicurarsi che il tubo di silicone sia ben collegato. Avvitare poi le viti della pompa.
4	Rimettere la copertura e stringere le viti.

Avvertenze sull'utilizzo del filtro ai carboni attivi

	<p>Il filtro contribuisce a eliminare i cattivi odori all'interno del frigorifero. Lo si può collocare in qualsiasi posizione su uno dei ripiani nel frigorifero.</p>
--	---

Il filtro si pulisce nel seguente modo:

Togliere il filtro dal frigo ogni quattro mesi e lasciarlo sotto il sole per alcune ore prima di reinserirlo. In questo modo può essere riutilizzato.

AVVISO DI SMALTIMENTO



Se nel proprio paese si applicano le regolamentazioni inerenti lo smaltimento di dispositivi elettrici ed elettronici, questo simbolo sul prodotto o sulla confezione segnala che questi prodotti non possono essere smaltiti con i rifiuti normali e devono essere portati a un punto di raccolta di dispositivi elettrici ed elettronici. Grazie al corretto smaltimento dei vecchi dispositivi si tutela il pianeta e la salute delle persone da possibili conseguenze negative. Informazioni riguardanti il riciclo e lo smaltimento di questi prodotti si ottengono presso l'amministrazione locale oppure il servizio di gestione dei rifiuti domestici.

PRODUTTORE E IMPORTATORE (UK)

Produttore:

Chal-Tec GmbH, Wallstraße 16, 10179 Berlino, Germania.

Importatore per la Gran Bretagna:

Berlin Brands Group UK Limited

PO Box 42

272 Kensington High Street

London, W8 6ND

United Kingdom



KLARSTEIN