

ONE  **ONCEPT**

Freshboxx Pro

Luftkühler

Air Cooler

Enfriador De Aire

Refroidisseur d'air

Raffreddamento Dell'aria

10034636

10034637

Sehr geehrter Kunde,

wir gratulieren Ihnen zum Erwerb Ihres Gerätes. Lesen Sie die folgenden Hinweise sorgfältig durch und befolgen Sie diese, um möglichen Schäden vorzubeugen. Für Schäden, die durch Missachtung der Hinweise und unsachgemäßen Gebrauch entstehen, übernehmen wir keine Haftung. Scannen Sie den folgenden QR-Code, um Zugriff auf die aktuellste Bedienungsanleitung und weitere Informationen rund um das Produkt zu erhalten.



INHALTSVERZEICHNIS

Sicherheitshinweise	5
Geräteübersicht	6
Bedienfeld und Anzeigen	7
Installation	8
Bedienung	9
Reinigung und Pflege	10
Spezielle Entsorgungshinweise für Verbraucher in Deutschland	12
Hinweise zur Entsorgung	14
Hersteller & Importeur (UK)	14

English	15
Español	25
Français	35
Italiano	45

TECHNISCHE DATEN

Artikelnummer	10034636, 10034637
Stromversorgung	220-240 V ~ 50/60 Hz
Nennleistung	65 W
Geräuschpegel	Niedrige Geschwindigkeit: ≤ 45 dB
	Hohe Geschwindigkeit: ≤ 65 dB
Luftvolumenstrom	966 m ³ /h
Verneblerleistung	500 ml/h
Abmessungen (L*B*H)	290*230*610 mm
Gewicht	4.8 kg

SICHERHEITSHINWEISE

- Prüfen Sie vor der Benutzung die Spannungsangabe auf dem Typenschild. Schließen Sie das Gerät nur an Steckdosen an, die der Spannung des Geräts entsprechen.
- Halten Sie das Kabel fern von heißen Oberflächen und scharfkantigen Gegenständen.
- Verlegen Sie das Kabel nicht unter einem Teppich und decken Sie es auch nicht mit anderen Gegenständen oder Stoffen ab. Verlegen Sie das Kabel so, dass keiner darüber fällt oder daran hängen bleibt.
- Benutzen Sie das Gerät nicht, wenn das Netzkabel oder der Stecker beschädigt sind.
- Falls das Netzkabel oder der Stecker beschädigt sind, müssen sie vom Hersteller, einem autorisierten Fachbetrieb oder einer ähnlich qualifizierten Person ersetzt werden.
- Benutzen Sie das Gerät nur in Innenräumen.
- Decken Sie das Gerät nicht ab.
- Stellen Sie das Gerät auf einen ebenen, stabilen Untergrund. Achten Sie darauf, dass das Gerät gerade steht.
- Versichern Sie sich, dass das Gerät ausgeschaltet ist, bevor Sie den Stecker in die Steckdose stecken.
- Bedienen Sie das Gerät nicht mit nassen Händen und fassen Sie auch den Stecker und das Kabel nicht mit nassen Händen an.
- Lassen Sie das Gerät während des Betriebs nicht unbeaufsichtigt. Schalten Sie es aus und ziehen Sie den Stecker, wenn Sie es nicht benutzen.
- Ziehen Sie den Stecker aus der Steckdose, bevor Sie das Gerät reinigen oder warten.
- Ziehen Sie den Stecker nicht am Kabel aus der Steckdose, sondern halten Sie ihn beim Abziehen mit der Hand fest.
- Kinder ab 8 Jahren, psychisch, sensorisch und körperlich eingeschränkte Menschen dürfen das Gerät nur benutzen, wenn sie vorher von einer für sie verantwortlichen Aufsichtsperson ausführlich mit den Funktionen und den Sicherheitsvorkehrungen vertraut gemacht wurden und die damit verbundenen Risiken verstehen.
- Benutzen Sie das Gerät nur so, wie in dieser Anleitung beschrieben.
- Stecken Sie nicht Ihre Finger oder Gegenstände in die Lüftungsöffnungen.
- Stellen Sie das Gerät nicht in die Nähe von Vorhängen, Gardinen, Tischdecken oder ähnlichen Textilien. Sie könnten in den Lüfter gezogen werden und diesen beschädigen.
- Benutzen Sie das Gerät nicht in Feuchträumen wie Badezimmern.
- Benutzen Sie das Gerät nicht, bevor die Räder montiert sind oder wenn es auf der Seite liegt.
- Wickeln Sie das Kabel vor dem Gebrauch komplett ab.

- Während des Betriebs befeuchtet das Gerät die Umgebungsluft. Vermeiden Sie jedoch zu hohe Luftfeuchtigkeit. Wir empfehlen Ihnen eine Luftfeuchtigkeit zwischen 40-50 %. Zu hohe Luftfeuchtigkeit kann zu Schimmel oder gesundheitlichen Problemen führen.
- Stellen Sie das Gerät nur auf Untergründe, die unempfindlich gegenüber Nässe und hoher Luftfeuchtigkeit sind. Es kann immer mal vorkommen, dass beim Ein- und Ausbau des Wassertanks ein paar Tropfen danebengehen. Sollte das der Fall sein, wischen Sie die Wassertropfen umgehend weg.
- Wechseln Sie das Wasser im Tank spätestens nach 3 Tagen.

GERÄTEÜBERSICHT

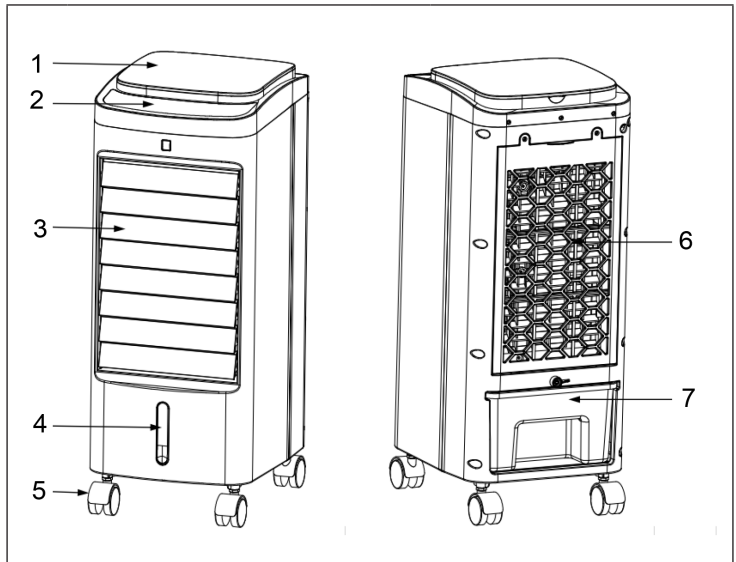

1	Obere Abdeckung	5	Räder
2	Display	6	Filter
3	Horizontaler Lamellen	7	Wassertank
4	Wasserstandanzeige		

BEDIENFELD UND ANZEIGEN

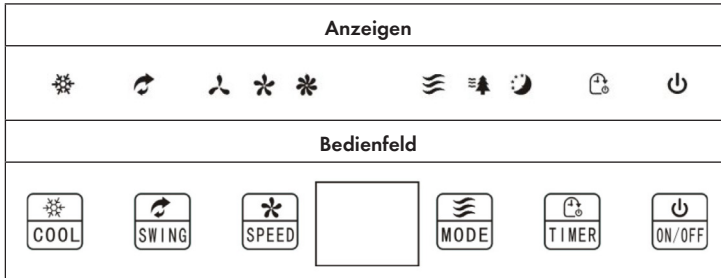

Tastenfunktionen des Bedienfelds und der Fernbedienung

ON/OFF	Gerät einschalten/ausschalten.
SPEED	Geschwindigkeit einstellen: niedrig > mittel > hoch.
SWING	Schwingfunktion links/rechts.
MODE	Windmodus einstellen.
TIMER	Timer einstellen: 1-12 Stunden
COOL	Kühlung/Luftbefeuchtung einstellen.

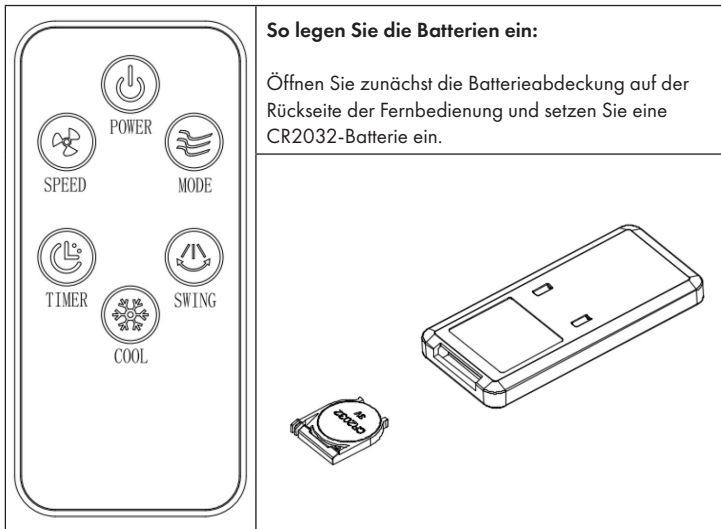

INSTALLATION

Nehmen Sie das Gerät aus der Verpackung und installieren Sie die Räder wie folgt:

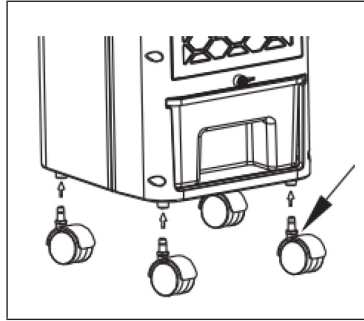

Wasser einfüllen

Wenn Sie die Kühl- und Befeuchtungsfunktion benutzen wollen, geben Sie Wasser in den Wassertank. Öffnen Sie dazu den Knopf der Tanksperre zu, ziehen Sie den Tank heraus und füllen Sie langsam Wasser in den Tank.

Hinweis: Der Wasserpegel muss sich zwischen der Min-Markierung und der Max-Markierung befinden. Überfüllen Sie den Tank nicht. Ziehen Sie vor der Befüllung den Stecker aus der Steckdose!

So benutzen Sie die Eisboxen

Die Eisbox sorgt dafür, dass die Wassertemperatur im Wassertank mehrere Stunden lang unter der Umgebungstemperatur bleibt, so dass die vom Ventilator ausgeblasene Luft kühler ist.

- Legen Sie die Eisbox in das Gefrierfach des Kühlschranks, bis sie vollständig gefroren ist.
- Setzen Sie eine gefrorene Eisbox in den Wassertank ein und schieben Sie den Wassertank wieder in Position. Nach etwa zehn Minuten ist die Wassertemperatur im Wassertank niedriger als die Umgebungstemperatur.

Hinweis: Dieses Gerät ist mit zwei Eisboxen ausgestattet, um einen kontinuierlichen Betrieb zu gewährleisten. Es ist strengstens verboten, den Eisbehälter zu öffnen und das Schlucken ist verboten.

BEDIENUNG

Gerät anschließen

Stecken Sie den Stecker in die Steckdose. Das Gerät piept und wechselt in den Standby-Modus. Nur die Taste ON/OFF ist aktiv.

Gerät einschalten

Drücken Sie auf die ON/OFF-Taste, um das Gerät einzuschalten. Folgende Grundeinstellungen sind ab Werk eingestellt:

- Lüftergeschwindigkeit: niedrig (Wenn Sie das Gerät zum ersten Mal einschalten läuft der Lüfter kurz mit mittlerer Geschwindigkeit, wechselt dann aber zu niedriger Geschwindigkeit)
- Kühlung: aus
- Windmodus: normal
- Timer: aus
- Schwingfunktion: aus

Tastenfunktionen

SPEED	Drücken Sie im eingeschalteten Zustand auf die Taste SPEED, um die Lüftergeschwindigkeit in der folgenden Reihenfolge einzustellen: niedrig > mittel > hoch > niedrig. Die entsprechende Anzeige leuchtet.
COOL	Drücken Sie im eingeschalteten Zustand auf die Taste COOL, um die Kühlfunktion/Luftbefeuchtung einzuschalten. Die entsprechende Anzeige leuchtet. Drücken Sie die Taste erneut, um die Funktion auszuschalten. Die entsprechende Anzeige erlischt.
TIMER	Drücken Sie im eingeschalteten Zustand auf die Taste TIMER, um den Ausschalt-Timer in der folgenden Reihenfolge einzustellen: 01 > 02 > 03 > 04 > ... > 12 > aus > 01. Sobald der Timer abgelaufen ist, geht das Gerät automatisch aus.
SWING	Drücken Sie im eingeschalteten Zustand auf die Taste SWING, um die Schwingfunktion links/rechts einzuschalten. Die entsprechende Anzeige leuchtet. Drücken Sie die Taste erneut, um die Funktion auszuschalten. Die entsprechende Anzeige erlischt.
MODE	Drücken Sie im eingeschalteten Zustand auf die Taste MODE, um den Windmodus in der folgenden Reihenfolge einzustellen: Normal > Natürlich > Schlaf > Normal. Die entsprechende Anzeige leuchtet.

REINIGUNG UND PFLEGE

Hinweis: Verwenden Sie bei der Reinigung keine Chemikalien.

- Schalten Sie das Gerät aus und ziehen Sie den Netzstecker.
- Wenn sich Staub auf der Außenfläche befindet, wischen Sie ihn bitte mit einem weichen Tuch ab. Wenn die Oberfläche sehr schmutzig ist, verwenden sie Wasser (unter 50 °C) und ein neutrales Reinigungsmittel. Wischen Sie die Außenseite danach mit einem weichen Tuch ab.
- Verwenden Sie zur Reinigung niemals Benzin, Verdünnungsmittel oder andere Substanzen, welche die Oberfläche beschädigen könnten.

Reinigung des Verneblgitters

Wenn zu viele Fremdkörper am Filter haften, wirkt sich dies auf den Windwiderstand aus, also reinigen Sie ihn mindestens einmal im Monat.

- Schalten Sie das Gerät aus und ziehen Sie den Netzstecker.
- Öffnen Sie die hintere Abdeckung und entfernen Sie das Verneblgitter.
- Weichen Sie das Verneblgitter einige Minuten lang in Seifenlauge ein, spülen Sie es unter fließendem Wasser ab und trocknen Sie es dann ab.

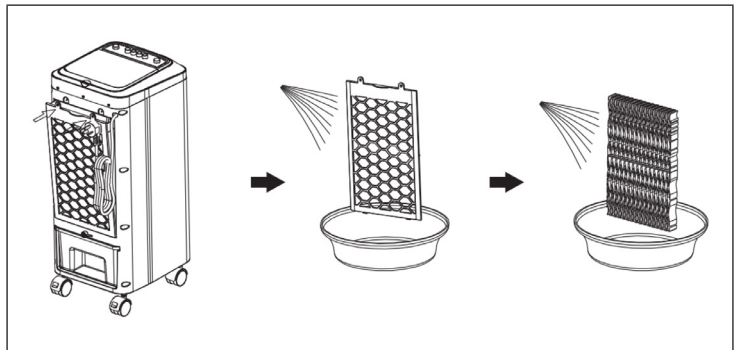

Wassertankreinigung

- Ziehen Sie den Netzstecker und drehen Sie den Knopf des Wassertanks in die Horizontale, um den Wassertank herauszuziehen.
- Verwenden Sie einen feuchten Lappen und etwas Reinigungsmittel und wischen Sie alle Rückstände im Wassertank ab. Waschen Sie den Tank dann mit sauberem Wasser aus und gießen Sie das Abwasser aus.

Reinigung der Oberfläche

- Schalten Sie das Gerät aus und ziehen Sie den Netzstecker.
- Wischen Sie die Oberfläche des Gerätes mit einem feuchten Tuch ab. Es ist strengstens verboten das Gerät unter fließendem Wasser zu reinigen.
- Verwenden Sie zur Reinigung niemals Benzin, Verdünnungsmittel oder andere Substanzen, welche die Oberfläche beschädigen könnten.

Installation und Verwendung nach der Reinigung

- Installieren Sie das Verneblergitter und den Wassertank an der korrekten position.
- Stecken Sie den Stecker in die Steckdose und schalten Sie das Gerät wieder ein.

Wartung

- Wenn das Gerät längere Zeit nicht benutzt wird, ziehen Sie den Netzstecker und verpacken Sie das Gerät, um das Eindringen von Staub zu verhindern.
- Stellen Sie vor dem Verpacken sicher, dass das Verneblergitter trocken ist und sich kein Wasser mehr im Wassertank befindet.

SPEZIELLE ENTSORGUNGSHINWEISE FÜR VERBRAUCHER IN DEUTSCHLAND

Entsorgen Sie Ihre Altgeräte fachgerecht. Dadurch wird gewährleistet, dass die Altgeräte umweltgerecht verwertet und negative Auswirkungen auf die Umwelt und menschliche Gesundheit vermieden werden. Bei der Entsorgung sind folgende Regeln zu beachten:

- Jeder Verbraucher ist gesetzlich verpflichtet, Elektro- und Elektronikaltgeräte (Altgeräte) sowie Batterien und Akkus getrennt vom Hausmüll zu entsorgen. Sie erkennen die entsprechenden Altgeräte durch folgendes Symbol der durchgestrichene Mülltonne (WEEE Symbol). 
- Sie haben Altbatterien und Altakkumulatoren, die nicht vom Altgerät umschlossen sind, sowie Lampen, die zerstörungsfrei aus dem Altgerät entnommen werden können, vor der Abgabe an einer Entsorgungsstelle vom Altgerät zerstörungsfrei zu trennen.
- Bestimmte Lampen und Leuchtmittel fallen ebenso unter das Elektro- und Elektronikgesetz und sind dementsprechend wie Altgeräte zu behandeln. Ausgenommen sind Glühlampen und Halogenlampen. Entsorgen Sie Glühlampen und Halogenlampen bitte über den Hausmüll, sofern Sie nicht das WEEE Symbol tragen.
- Jeder Verbraucher ist für das Löschen von personenbezogenen Daten auf dem Elektro- bzw. Elektronikgerät selbst verantwortlich.

Rücknahmepflicht der Vertreiber

Vertreiber mit einer Verkaufsfläche für Elektro- und Elektronikgeräte von mindestens 400 Quadratmetern sowie Vertreiber von Lebensmitteln mit einer Gesamtverkauffläche von mindestens 800 Quadratmetern, die mehrmals im Kalenderjahr oder dauerhaft Elektro- und Elektronikgeräte anbieten und auf dem Markt bereitstellen, sind verpflichtet,

- 1 bei der Abgabe eines neuen Elektro- oder Elektronikgerätes an einen Endnutzer ein Altgerät des Endnutzers der gleichen Geräteart, das im Wesentlichen die gleichen Funktionen wie das neue Gerät erfüllt, am Ort der Abgabe oder in unmittelbarer Nähe hierzu unentgeltlich zurückzunehmen und
- 2 auf Verlangen des Endnutzers Altgeräte, die in keiner äußeren Abmessung größer als 25 Zentimeter sind, im Einzelhandelsgeschäft oder in unmittelbarer Nähe hierzu unentgeltlich zurückzunehmen; die Rücknahme darf nicht an den Kauf eines Elektro- oder Elektronikgerätes geknüpft werden und ist auf drei Altgeräte pro Geräteart beschränkt.

- Bei einem Vertrieb unter Verwendung von Fernkommunikationsmitteln ist die unentgeltliche Abholung am Ort der Abgabe auf Elektro- und Elektronikgeräte der Kategorien 1, 2 und 4 gemäß § 2 Abs. 1 ElektroG, nämlich „Wärmeüberträger“, „Bildschirmgeräte“ (Oberfläche von mehr als 100 cm²) oder „Großgeräte“ (letztere mit mindestens einer äußeren Abmessung über 50 Zentimeter) beschränkt. Für andere Elektro- und Elektronikgeräte (Kategorien 3, 5, 6) ist eine Rückgabemöglichkeit in zumutbarer Entfernung zum jeweiligen Endnutzer zu gewährleisten.
- Altgeräte dürfen kostenlos auf dem lokalen Wertstoffhof oder in folgenden Sammelstellen in Ihrer Nähe abgegeben werden: www.take-e-back.de
- Für Elektro- und Elektronikgeräte der Kategorien 1, 2 und 4 an bieten wir auch die Möglichkeit einer unentgeltlichen Abholung am Ort der Abgabe. Beim Kauf eines Neugeräts haben Sie die Möglichkeit eine Altgerätabholung über die Webseite auszuwählen.
- Batterien können überall dort kostenfrei zurückgegeben werden, wo sie verkauft werden (z. B. Super-, Bau-, Drogeriemarkt). Auch Wertstoff- und Recyclinghöfe nehmen Batterien zurück. Sie können Batterien auch per Post an uns zurücksenden. Altbatterien in haushaltsüblichen Mengen können Sie direkt bei uns von Montag bis Freitag zwischen 08:00 und 16:00 Uhr unter der folgenden Adresse unentgeltlich zurückgeben:

Chal-Tec Fulfillment GmbH
Norddeutschlandstr. 3
47475 Kamp-Lintfort

- Wichtig zu beachten ist, dass Lithiumbatterien aus Sicherheitsgründen vor der Rückgabe gegen Kurzschluss gesichert werden müssen (z. B. durch Abkleben der Pole).
- Finden sich unter der durchgestrichenen Mülltonne auf der Batterie zusätzlich die Zeichen Cd, Hg oder Pb ist das ein Hinweis darauf, dass die Batterie gefährliche Schadstoffe enthält. (»Cd« steht für Cadmium, »Pb« für Blei und »Hg« für Quecksilber).

Hinweis zur Abfallvermeidung

Indem Sie die Lebensdauer Ihrer Altgeräte verlängern, tragen Sie dazu bei, Ressourcen effizient zu nutzen und zusätzlichen Müll zu vermeiden. Die Lebensdauer Ihrer Altgeräte können Sie verlängern indem Sie defekte Altgeräte reparieren lassen. Wenn sich Ihr Altgerät in gutem Zustand befindet, könnten Sie es spenden, verschenken oder verkaufen.

HINWEISE ZUR ENTSORGUNG



Wenn es in Ihrem Land eine gesetzliche Regelung zur Entsorgung von elektrischen und elektronischen Geräten gibt, weist dieses Symbol auf dem Produkt oder auf der Verpackung darauf hin, dass dieses Produkt nicht im Hausmüll entsorgt werden darf. Stattdessen muss es zu einer Sammelstelle für das Recycling von elektrischen und elektronischen Geräten gebracht werden. Durch regelkonforme Entsorgung schützen Sie die Umwelt und die Gesundheit Ihrer Mitmenschen vor negativen Konsequenzen. Informationen zum Recycling und zur Entsorgung dieses Produkts, erhalten Sie von Ihrer örtlichen Verwaltung oder Ihrem Hausmüllentsorgungsdienst.

Dieses Produkt enthält Batterien. Wenn es in Ihrem Land eine gesetzliche Regelung zur Entsorgung von Batterien gibt, dürfen die Batterien nicht im Hausmüll entsorgt werden. Informieren Sie sich über die örtlichen Bestimmungen zur Entsorgung von Batterien. Durch regelkonforme Entsorgung schützen Sie die Umwelt und die Gesundheit Ihrer Mitmenschen vor negativen Konsequenzen.

HERSTELLER & IMPORTEUR (UK)

Hersteller:

Chal-Tec GmbH, Wallstraße 16, 10179 Berlin, Deutschland.

Importeur für Großbritannien:

Berlin Brands Group UK Limited
PO Box 42
272 Kensington High Street
London, W8 6ND
United Kingdom

Dear Customer,

Congratulations on purchasing this device. Please read the following instructions carefully and follow them to prevent possible damages. We assume no liability for damage caused by disregard of the instructions and improper use. Scan the QR code to get access to the latest user manual and more product information.



CONTENT

Safety Instructions	17
Product Description	18
Control Panel and Displays	19
Installation	20
Operation	21
Cleaning and Care	22
Disposal Considerations	24
Manufacturer & Importer (UK)	24

TECHNICAL DATA

Item number	10034636, 10034637
Power supply	220-240 V ~ 50/60 Hz
Nominal power	65 W
Noise level	Low speed: ≤ 45 dB
	High speed: ≤ 65 dB
Air volume flow	966 m ³ /h
Nebuliser performance	500 ml/h
Dimensions (l*b*h)	290*230*610 mm
Weight	4.8 kg

SAFETY INSTRUCTIONS

- Check the voltage on the rating plate before use. Only connect the appliance to sockets which correspond to the voltage of the appliance.
- Keep the appliance and cable away from sources of heat, sharp objects or anything that may cause damage.
- Do not place the cord under carpets. Do not cover the cord with small clothes, shirts or other similar elements. Place the cord away from traffic areas in order to avoid any risk of tripping over.
- Do not operate the appliance if the cable or plug is damaged.
- If the supply cord or plug is damaged, it must be replaced by the manufacturer, its service agent or similarly qualified persons in order to avoid a hazard.
- Indoor use only.
- Do not cover the machine during using.
- Place the appliance on a stable flat horizontal surface. Make sure the appliance is in an upright position during use.
- Ensure the appliance is switched OFF before connecting to the mains power supply.
- Always ensure that hands are dry before operating or adjusting any switch on the product or touching the plug and mains supply connections.
- Do not leave this appliance unattended when it's in use. Turn off and disconnect the appliance when you leave the room for an extended period.
- Switch off the appliance and unplug from the mains socket when not in use, before filling, cleaning or other maintain.
- To disconnect the appliance, switch it "OFF", and then remove the plug from outlet. Do not pull the cord to disconnect the plug.
- This device may be only used by children 8 years old or older and persons with limited physical, sensory and mental capabilities and / or lack of experience and knowledge, provided that they have been instructed in use of the device by a responsible person who understands the associated risks.
- Use the appliance only as described in this manual.
- Do not insert your fingers in the openings of the guard.
- Do not leave hair, tissue, tablecloths, clothes or curtains near all openings of the fan, they could be sucked into the fan and be taken within the internal moving parts that could cause injury or damage.
- Do not use the appliance in wet or damp locations such as bathrooms.
- Do not operate the appliance when it's not mounted on its wheels or if it's lying on the side.
- Make sure the cord is completely extended before use.

- When in operation, evaporative coolers moisturize the ambient air. Over-humidification of residential rooms should be avoided. Recommendation: 40-50 % relative humidity. Excessive humidity of the air can damage the home and cause health problems.
- The appliance may only be set up on water- and moisture-proof flooring materials (spilling some drops of water is unavoidable when the content of the tank is changed).
- With each and every change of tank content, completely remove residual water from the equipment. To prevent nucleation, remove residual water from the equipment and water tank every time after three days of use.

PRODUCT DESCRIPTION

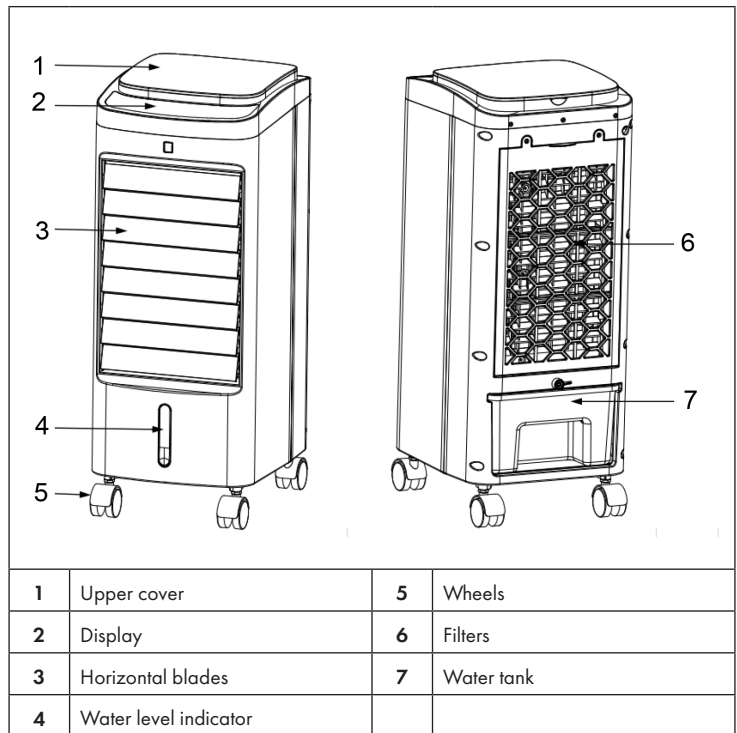

CONTROL PANEL AND DISPLAYS

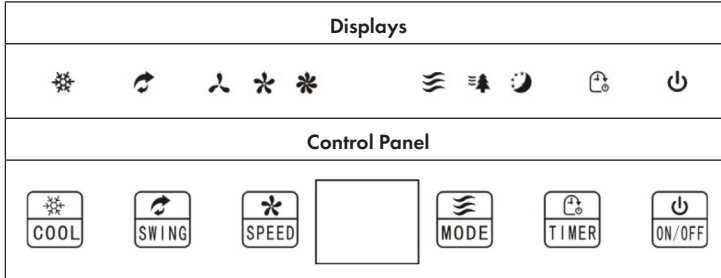

Key functions of the control panel and remote control

ON/OFF	Switch on/off the device.
SPEED	Set speed: low > medium > high.
SWING	Swing function left/right.
MODE	Set wind mode.
TIMER	Set timer: 1-12 hours
COOL	Set cooling/air humidification.

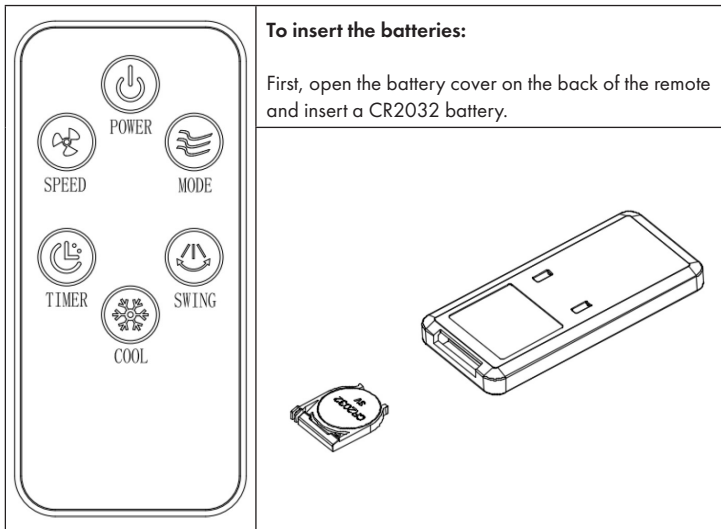

INSTALLATION

Remove the unit from its packaging and install the wheels as follows:

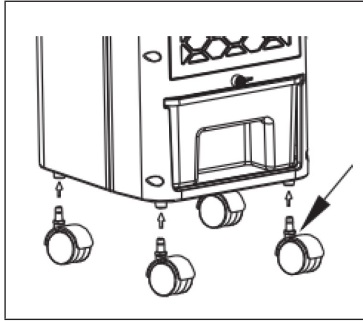

Fill with water

If you want to use the cooling and humidifying function, add water to the water tank. Open the tank lock button, pull out the tank and slowly fill the tank with water.

Note: The water level must be between the min mark and the max mark. Do not overfill the tank. Disconnect the plug from the socket before filling!

How to use the ice boxes

The ice box ensures that the water temperature in the water tank remains below the ambient temperature for several hours so that the air blown out by the fan is cooler.

- Place the ice box in the freezer compartment of the fridge until it is completely frozen.
- Place a frozen ice box in the water tank and slide the water tank back into position. After about ten minutes, the water temperature in the water tank will be lower than the ambient temperature.

Note: This unit is equipped with two ice boxes to ensure continuous operation. It is strictly forbidden to open the ice box and swallowing is fo

OPERATION

Connecting the device

Insert the plug into the socket. The unit beeps and switches to standby mode. Only the ON/OFF button is active.

Switching on the device

Press the ON/OFF button to turn on the unit. The following basic settings are set at the factory:

- Fan speed: low (if you switch on the device for the first time, the fan runs briefly at medium speed, but then changes to low speed)
- Cooling: off
- Wind mode: normal
- Timer: off
- Swing function: off

Key functions

SPEED	When the power is on, press the SPEED button to set the fan speed in the following order: low > medium > high > low. The corresponding indicator will light.
COOL	When on, press the COOL button to turn on the cooling/humidification function. The corresponding indicator lights up. Press the key again to deactivate the function. The corresponding indicator goes out.
TIMER	In the switched-on state, press the TIMER key to set the switch-off timer in the following sequence: 01 > 02 > 03 > 04 > ... > 12 > off > 01. As soon as the timer has expired, the unit switches off automatically.
SWING	When the timer is switched on, press the SWING key to switch on the left/right oscillation function. The corresponding indicator lights up. Press the key again to switch the function off. The corresponding indicator goes out.
MODE	Press the MODE button in the on state to set the wind mode in the following order: Normal > Natural > Sleep > Normal. The corresponding indicator will illuminate.

CLEANING AND CARE

Note: Do not use chemicals when cleaning.

- Turn off the power and unplug the appliance.
- If there is dust on the outer surface, wipe with a soft cloth. If the surface is very dirty, use water (below 50°C) and a neutral detergent. Then wipe the outside with a soft cloth.
- Never use petrol, thinners or other substances that could damage the surface.

Cleaning the nebuliser grille

If too many foreign bodies adhere to the filter, this will affect the wind resistance, so clean it at least once a month.

- Turn off the unit and unplug it from the wall outlet.
- Open the rear cover and remove the nebuliser grille.
- Soak the nebuliser grille in soapy water for a few minutes, rinse under running water and then dry.

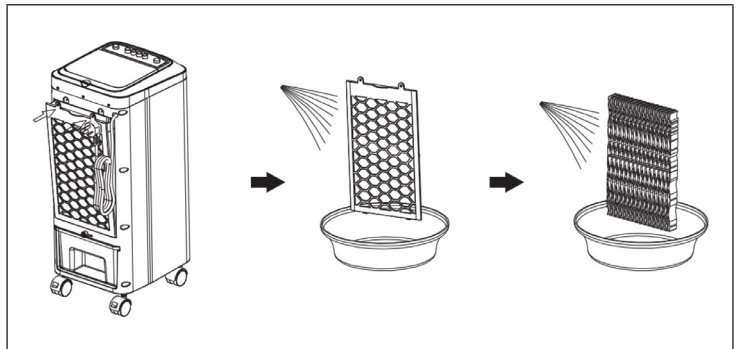

Water tank cleaning

- Disconnect the mains plug and turn the knob of the water tank to the horizontal position to pull out the water tank.
- Use a damp cloth and some detergent and wipe off any residue in the water tank. Then wash the tank with clean water and pour out the waste water.

Surface Cleaning

- Switch off the appliance and unplug it from the mains supply.
- Wipe the surface of the appliance with a damp cloth. It is strictly forbidden to clean the appliance under running water.
- Never use petrol, thinners or other substances that could damage the surface.

Installation and use after cleaning

- Install the nebuliser grille and the water tank in the correct position.
- Insert the plug into the socket and switch the unit on again.

Maintenance

- If the unit will not be used for a long time, unplug the power cord and pack the unit to prevent the ingress of dust.
- Before packing, make sure that the nebuliser grille is dry and that there is no more water in the water tank.

DISPOSAL CONSIDERATIONS



If there is a legal regulation for the disposal of electrical and electronic devices in your country, this symbol on the product or on the packaging indicates that this product must not be disposed of with household waste. Instead, it must be taken to a collection point for the recycling of electrical and electronic equipment. By disposing of it in accordance with the rules, you are protecting the environment and the health of your fellow human beings from negative consequences. For information about the recycling and disposal of this product, please contact your local authority or your household waste disposal service.

This product contains batteries. If there is a legal regulation for the disposal of batteries in your country, the batteries must not be disposed of with household waste. Find out about local regulations for disposing of batteries. By disposing of them in accordance with the rules, you are protecting the environment and the health of your fellow human beings from negative consequences.

MANUFACTURER & IMPORTER (UK)

Manufacturer:

Chal-Tec GmbH, Wallstrasse 16, 10179 Berlin, Germany.

Importer for Great Britain:

Berlin Brands Group UK Limited
PO Box 42
272 Kensington High Street
London, W8 6ND
United Kingdom

Estimado cliente,

Le felicitamos por la adquisición de este producto. Lea atentamente las siguientes instrucciones y sígalas para evitar posibles daños. No asumimos ninguna responsabilidad por los daños causados por el incumplimiento de las instrucciones y el uso inadecuado. Escanee el siguiente código QR para obtener acceso a la última guía del usuario y más información sobre el producto.



ÍNDICE

Indicaciones de seguridad	27
Vista general del aparato	28
Panel de control e indicadores en la pantalla	29
Instalación	30
Funcionamiento	31
Limpieza y cuidado	32
Indicaciones sobre la retirada del aparato	34
Fabricante e importador (Reino Unido)	34

DATOS TÉCNICOS

Número de artículo	10034636, 10034637
Alimentación	220-240 V ~ 50/60 Hz
Potencia nominal	65 W
Nivel de ruido	Velocidad baja: < 45 dB
	Velocidad alta: < 65 dB
Volumen de flujo de aire	966 m ³ /h
Capacidad de nebulización	500 ml/h
Dimensiones (Ancho x Alto x Largo)	290*230*610 mm
Peso	4.8 kg

INDICACIONES DE SEGURIDAD

- Antes de utilizar el aparato, compruebe la tensión en la placa técnica del mismo. Conecte el aparato a tomas de corriente que se adecuen a la tensión del mismo.
- Mantenga el cable lejos de las superficies calientes y de los objetos afilados.
- No coloque el cable de alimentación debajo alfombras ni lo cubra con otros objetos o materiales. Coloque el cable de tal manera que nadie pueda pisarlo ni tropezar con él.
- No utilice el aparato si el cable de alimentación o el enchufe está dañado.
- Si el cable de alimentación o el enchufe está dañado, deberá ser sustituido por el fabricante, una empresa autorizada o una persona cualificada.
- Utilice el aparato únicamente en el interior.
- No cubra el aparato.
- Coloque el aparato en una superficie nivelada y estable. Asegúrese de que el aparato está en posición vertical.
- Asegúrese de que el aparato está apagado antes de conectar el enchufe a la toma de corriente.
- No opere el aparato ni toque el enchufe o el cable con las manos mojadas.
- No deje el aparato sin supervisión cuando está en marcha. Apague el aparato y desconecte el enchufe de la toma de corriente si no lo utiliza.
- Antes de limpiar o inspeccionar el aparato, desconéctelo de la toma de corriente.
- Para desconectar el aparato no tire del cable, sino del cuerpo del enchufe.
- Este aparato puede ser utilizado por niños mayores de 8 años y personas con discapacidades físicas, sensoriales y mentales y/o con falta de experiencia y conocimientos, siempre y cuando hayan sido instruidos sobre el uso del aparato y comprendan los peligros y riesgos asociados.
- Utilice el aparato de acuerdo con lo descrito en estas instrucciones de uso.
- No introduzca los dedos ni ningún objeto en las rejillas de ventilación
- No coloque el aparato cerca de cortinas, manteles o textiles similares. El ventilador podría tirar de ellos y romperlos.
- No utilice el aparato en estancias húmedas, como cuartos de baño.
- No utilice el aparato si aún no tiene las ruedas montadas o se encuentra de lado.
- Desenrolle el cable completamente antes de utilizar el aparato.

- Cuando el aparato está en marcha, humedece el aire ambiente. Evite que la humedad del aire sea demasiado elevada. Recomendamos mantener una humedad del aire entre 40-50 %. Una humedad del aire demasiado elevada puede provocar la aparición de moho y problemas de salud.
- Coloque el aparato en una superficie resistente a la humedad y a la humedad del aire elevada. Es posible que, al montar o desmontar el depósito de agua, se derramen algunas gotas. Si es así, limpie las gotas de inmediato.
- Cambie el agua en el depósito cada 3 días como máximo.

VISTA GENERAL DEL APARATO

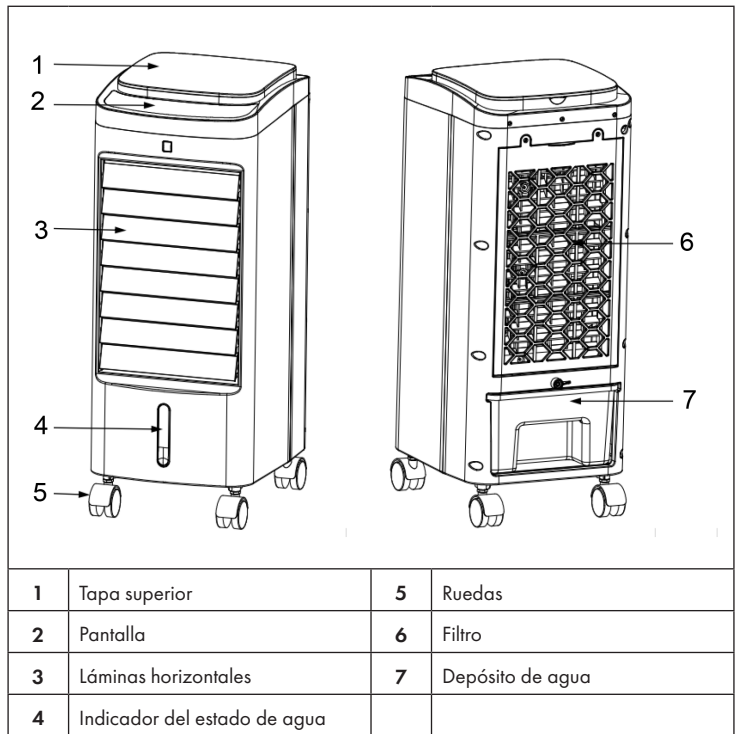

PANEL DE CONTROL E INDICADORES EN LA PANTALLA

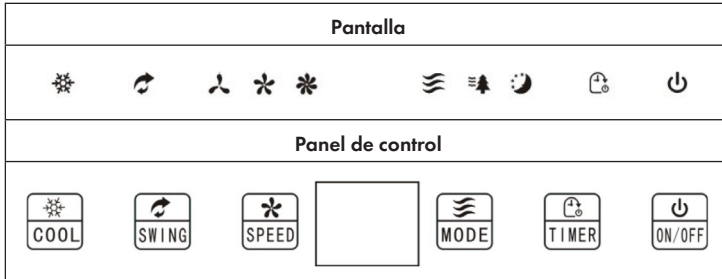

Botones del panel de control y mando distancia

ON/OFF	Encender/apagar el aparato.
SPEED	Configurar la velocidad: baja > media > alta.
SWING	Oscilación hacia izquierda y derecha.
MODE	Configurar el modo del aire.
TIMER	Configurar el temporizador: 1 - 12 horas
COOL	Configurar refrigeración/humidificación del aire

Colocar las pilas:

Abra la tapa del compartimento de pilas en la parte posterior del mando a distancia e introduzca una pila CR2032.

INSTALACIÓN

Extraiga el aparato del embalaje e instale las ruedas de la siguiente manera:

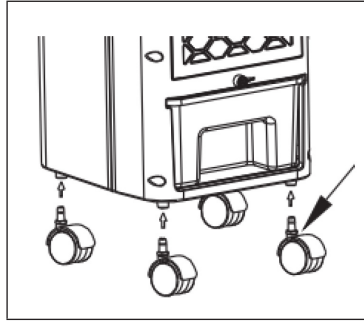

Añadir agua

Si desea utilizar la función de refrigeración y humidificación, añada agua al depósito de agua. Para ello, abra el botón del bloqueo del depósito, extraiga el depósito y llénelo lentamente con agua.

Nota: el nivel del agua debe estar entre la marca «Min» y la marca «Max». No llene el depósito en exceso. Antes de llenar el depósito, ¡desconecte el cable de la toma de corriente!

Uso de los recipientes de hielo

El recipiente de hielo asegura que la temperatura del agua en el depósito de agua se mantenga por debajo de la temperatura ambiente durante varias horas, de modo que el aire expulsado por el ventilador sea más frío.

- • Coloque el recipiente de hielo en el congelador hasta que esté completamente congelado.
- • Inserte un recipiente de hielo congelado en el depósito de agua y vuelva a montar el depósito de agua. Después de unos diez minutos, la temperatura del agua en el depósito de agua será inferior a la temperatura ambiente.

Nota: este aparato está equipado con 2 recipientes de hielo para asegurar un funcionamiento continuo. Está estrictamente prohibido abrir el recipiente de hielo y está prohibido tragarlo.

FUNCIONAMIENTO

Conectar el aparato

Introduzca el cable de alimentación en la toma de corriente. El aparato emitirá un pitido y entrará en modo Standby. El botón ON/OFF está ahora activo.

Encender el aparato

Pulse el botón POWER para encender el aparato. Los siguientes ajustes básicos vienen ajustados de fábrica:

- Velocidad del ventilador: baja (cuando se enciende el aparato por primera vez, el ventilador funciona a velocidad media durante un corto tiempo, pero luego cambia a velocidad baja)
- Refrigeración: apagado
- Modo «Viento»: normal
- Temporizador: apagado
- Función «Oscilación»: apagado

Teclas de función

SPEED	Cuando el aparato está encendido, pulse el botón SPEED para ajustar la velocidad del ventilador en el siguiente orden: baja > media > alta > baja. Se ilumina el indicador correspondiente.
COOL	Cuando el aparato está encendido, pulse el botón COOL para activar la función de refrigeración/humidificación. Se ilumina el indicador correspondiente. Vuelva a pulsar el mismo botón para apagar la función. Se apaga el indicador correspondiente.
TIMER	Cuando el aparato está encendido, pulse el botón TIMER para activar el temporizador de apagado en el siguiente orden: 01 > 02 > 03 > 04 > ... > 12 > desactivado > 01. Tan pronto como el temporizador llegue a la hora configurada, se apagará el aparato.
SWING	Cuando el aparato está encendido, pulse el botón SWING para activar la función de oscilación hacia izquierda y derecha. Se ilumina el indicador correspondiente. Vuelva a pulsar el mismo botón para apagar la función. Se apaga el indicador correspondiente.
MODE	Cuando el aparato está encendido, pulse el botón MODE para activar el modo «Viento» en el siguiente orden: Normal > Natural > Nocturno > Normal. Se ilumina el indicador correspondiente.

LIMPIEZA Y CUIDADO

Nota: No utilice productos químicos para la limpieza.

- Apague el aparato y desconecte el cable de alimentación.
- Limpie el polvo en la superficie exterior con un paño suave. Si la superficie está muy sucia, utilice agua (por debajo de 50 °C) y un producto de limpieza neutro. A continuación, limpie el exterior del aparato con un paño húmedo.
- No utilice nunca gasolina, diluyente u otras sustancias que puedan dañar la superficie para la limpieza.

Limpieza de la rejilla del nebulizador

Si demasiados cuerpos extraños se adhieren al filtro, esto afectará a la potencia del aire, así que límpielo al menos una vez al mes.

- Apague el aparato y desconecte el cable de alimentación.
- Abra la tapa posterior y retire la rejilla del nebulizador.
- Remoje la rejilla del nebulizador en agua jabonosa durante unos minutos, enjuáguela con agua corriente y luego séquela.

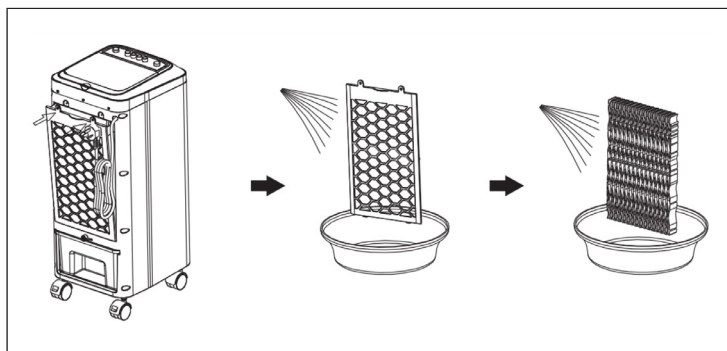

Limpieza del depósito de agua

- Desconecte el aparato y gire la perilla del depósito de agua en la posición horizontal para extraer el depósito de agua.
- Utilice un paño húmedo y un poco de producto de limpieza y limpie cualquier residuo en el depósito de agua. A continuación, lave el depósito con agua limpia y vierta el agua residual.

Limpieza de la superficie

- Apague el aparato y desconecte el cable de alimentación.
- Limpie el exterior del aparato con un paño húmedo. Está terminantemente prohibido limpiar el aparato con agua corriente.
- No utilice nunca gasolina, diluyente u otras sustancias que puedan dañar la superficie para la limpieza.

Montaje y uso después de la limpieza

- Instale la rejilla del nebulizador y el depósito de agua en la posición correcta.
- Introduzca el enchufe en la toma de corriente y encienda el aparato.

Mantenimiento

- Si no va a utilizar el aparato durante un periodo largo de tiempo, desenchúfelo y guárdelo en su embalaje para evitar que se acumule polvo en su carcasa.
- Antes de embalar, asegúrese de que la rejilla del nebulizador esté seca y de que no haya más agua en el depósito de agua.

INDICACIONES SOBRE LA RETIRADA DEL APARATO



Si en su país existe una disposición legal relativa a la eliminación de aparatos eléctricos y electrónicos, este símbolo estampado en el producto o en el embalaje advierte que no debe eliminarse como residuo doméstico. En lugar de ello, debe depositarse en un punto de recogida de reciclaje de aparatos eléctricos y electrónicos. Una gestión adecuada de estos residuos previene consecuencias potencialmente negativas para el medio ambiente y la salud de las personas. Puede consultar más información sobre el reciclaje y la eliminación de este producto contactando con su administración local o con su servicio de recogida de residuos.

Este producto contiene baterías. Si en su país existe una disposición legal relativa a la eliminación de baterías, estas no deben eliminarse como residuo doméstico. Infórmese sobre la normativa vigente relacionada con la eliminación de baterías. Una gestión adecuada de estos residuos previene consecuencias potencialmente negativas para el medio ambiente y la salud de las personas.

FABRICANTE E IMPORTADOR (REINO UNIDO)

Fabricante:

Chal-Tec GmbH, Wallstraße 16, 10179 Berlín, Alemania.

Importador para Gran Bretaña:

Berlin Brands Group UK Limited
PO Box 42
272 Kensington High Street
London, W8 6ND
United Kingdom

Chère cliente, cher client,

Toutes nos félicitations pour l'acquisition de ce nouvel appareil. Veuillez lire attentivement et respecter les instructions de ce mode d'emploi afin d'éviter d'éventuels dommages. Nous ne saurions être tenus pour responsables des dommages dus au non-respect des consignes et à la mauvaise utilisation de l'appareil. Scannez le QR-Code pour obtenir la dernière version du mode d'emploi et des informations supplémentaires concernant le produit.



SOMMAIRE

Consignes de sécurité	37
Aperçu de l'appareil	38
Panneau de commande et voyants	39
Installation	40
Utilisation	41
Nettoyage et entretien	42
Conseils pour le recyclage	44
Fabricant et importateur (UK)	44

FICHE TECHNIQUE

Numéro d'article	10034636, 10034637
Alimentation	220-240 V ~ 50/60 Hz
Puissance nominale	65 W
Niveau sonore	Vitesse lente ≤ 45 db
	Vitesse rapide : ≤ 65 db
Débit d'air	966 m ³ /h
Capacité de nébulisation	500 ml/h
Dimensions (L*L*H)	290*230*610 mm
Poids	4.8 kg

CONSIGNES DE SÉCURITÉ

- Avant d'utiliser l'appareil, vérifiez sa tension sur la plaque signalétique. Ne branchez l'appareil que sur des prises dont la tension correspond à ce le de l'appareil.
- Tenez le câble à l'écart des surfaces chaudes et des objets aux angles pointus.
- Ne faites pas passer le câble sous un tapis et ne le recouvrez pas non plus avec d'autres objets ou tissus. Installez le câble de telle sorte que personne ne puisse trébucher dessus ou s'y accrocher.
- N'utilisez pas l'appareil si le câble secteur ou la fiche sont endommagés.
- Si le câble secteur ou la fiche sont endommagés, faites-les remplacer par le fabricant un service professionnel agréé ou une personne de qualification équivalente.
- Utilisez l'appareil à l'intérieur uniquement.
- Ne recouvrez pas l'appareil.
- Placez l'appareil sur une surface horizontale et stable. Veillez à ce que l'appareil soit installé bien verticalement.
- Vérifiez que l'appareil est éteint avant de brancher la fiche dans la prise.
- N'utilisez pas l'appareil avec les mains mouillées et ne touchez pas non plus à la fiche ou au câble d'alimentation.
- Ne laissez pas l'appareil en marche sans surveillance. Eteignez-le et débranchez la fiche quand vous ne l'utilisez pas.
- Débranchez la fiche de la prise avant de nettoyer l'appareil ou de l'entretenir.
- Ne débranchez pas la fiche de la prise en tirant sur le câble mais tenez toujours fermement le corps de la fiche.
- Cet appareil peut être utilisé par des enfants de 8 ans ou plus et des personnes ayant des capacités physiques, sensorielles et mentales limitées et / ou dénuées d'expérience et de connaissances, à condition d'avoir été instruits au fonctionnement de l'appareil par une personne responsable et d'en comprendre les risques associés.
- Utilisez l'appareil uniquement de la façon décrite dans ce mode d'emploi.
- N'insérez pas vos doigts ou des objets dans les ouvertures d'aération.
- Ne placez pas l'appareil à proximité de voilages ou de rideaux, de nappes de tables ou autres textiles similaires. Ils risqueraient d'être aspirés dans le ventilateur et d'endommager celui-ci.
- N'utilisez pas l'appareil dans des pièces humides telles qu'une salle de bains.
- N'utilisez pas l'appareil avant d'avoir installé les roues ou lorsqu'il est posé sur le côté.
- Déroulez entièrement le câble avant d'utiliser l'appareil.

- Pendant le fonctionnement, l'appareil humidifie l'air ambiant. Evitez toutefois une trop grande humidité de l'air. Nous vous recommandons une teneur en humidité de 40-50 %. Une humidité de l'air trop importante peut provoquer des moisissures ou des problèmes de santé.
- Placez l'appareil sur une surface qui ne craigne ni l'eau ni l'humidité. Il peut toujours arriver que quelques gouttes d'eau soient renversées à côté de l'appareil lorsque vous retirez ou remettez le réservoir d'eau. si cela se produit, essuyez immédiatement les gouttes d'eau.
- Changez l'eau du réservoir au plus tard tous les 3 jours.

APERÇU DE L'APPAREIL

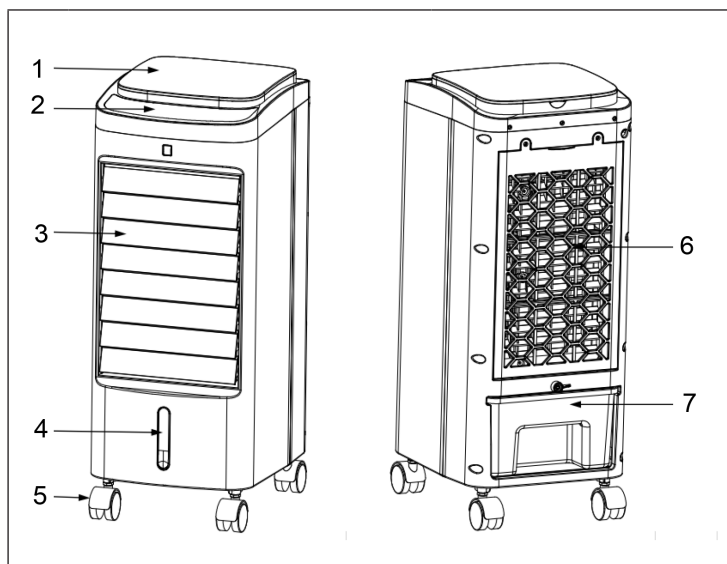

1	Cache supérieur	5	Roues
2	Ecran	6	Filtre
3	Lamelles horizontales	7	Réservoir d'eau
4	Indicateur de niveau d'eau		

PANNEAU DE COMMANDE ET VOYANTS

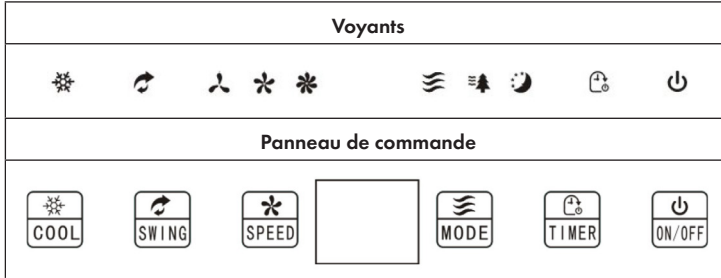

Fonctions des touches du panneau de commande et de la télécommande

ON/OFF	Pour allumer /éteindre l'appareil.
SPEED	Réglage de la vitesse : basse > moyenne > élevée.
SWING	Fonction oscillation gauche /droite.
MODE	Réglage de la vitesse de ventilation.
TIMER	Réglage de la minuterie : 1-12 heures
COOL	Réglage du refroidissement /de 'humidité de l'air.

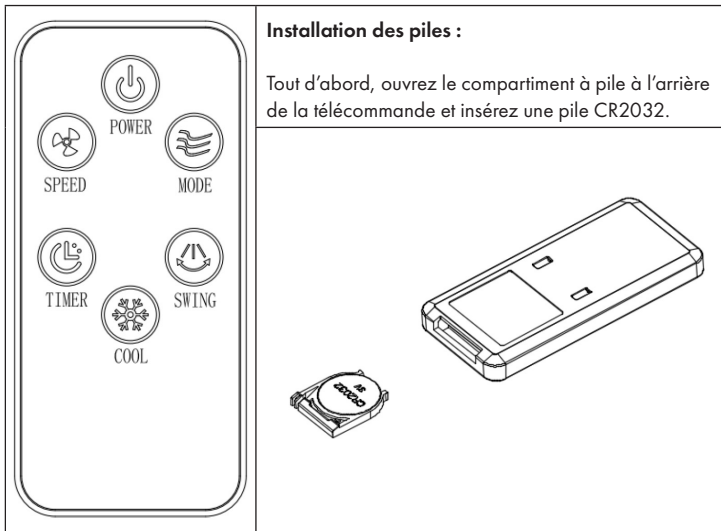

INSTALLATION

Sortez l'appareil de son emballage et installez les roues comme suit :

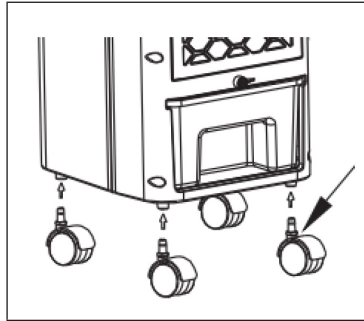

Pour ajouter de l'eau

Si vous souhaitez utiliser les fonctions de refroidissement et d'humidification, ajoutez de l'eau dans le réservoir. Pour ce faire, ouvrez le bouton d'arrêt du réservoir, sortez le réservoir et remplissez-le doucement.

Remarque : Le niveau d'eau doit être compris entre les repères Min et Max. Ne remplissez pas trop le réservoir. Retirez la fiche de la prise avant de faire le plein !

Utilisation des glacières

La glacière permet à la température de l'eau dans le réservoir de rester en dessous de la température ambiante pendant plusieurs heures pour que l'air expulsé par le ventilateur soit plus froid.

- Placez la glacière dans le compartiment congélateur du réfrigérateur jusqu'à ce qu'elle soit complètement gelée.
- Placez une glacière gelée dans le réservoir d'eau et remettez-le en place. Après environ dix minutes, la température de l'eau dans le réservoir est inférieure à la température ambiante.

Remarque : Cet appareil est équipé de deux glacières pour assurer un fonctionnement continu. Il est strictement interdit d'ouvrir le conteneur à glace et il est interdit de l'avaler.

UTILISATION

Branchement de l'appareil

Branchez la fiche dans la prise. L'appareil émet un bip et passe en mode veille. Seul la touche ON / OFF est actif.

Pour allumer l'appareil

Appuyez sur la touche ON / OFF pour allumer l'appareil. Les réglages de base suivants sont définis par défaut :

- Vitesse du ventilateur : lente (lorsque vous allumez l'appareil pour la première fois, le ventilateur fonctionne à vitesse moyenne pendant une courte période, puis passe à une vitesse lente)
- Refroidissement : off
- Mode vent : normal
- Minuterie : off
- Fonction d'oscillation : off

Fonctions des touches

SPEED	L'appareil allumé, appuyez sur la touche SPEED pour régler la vitesse du ventilateur dans l'ordre suivant : lente > moyenne > élevée > lente. Le voyant correspondant s'allume.
COOL	L'appareil allumé, appuyez sur la touche COOL pour activer la fonction de refroidissement / humidification de l'air. Le voyant correspondant s'allume. Appuyez à nouveau sur la touche pour désactiver la fonction. Le voyant correspondant s'éteint.
TIMER	L'appareil est allumé, appuyez sur la touche TIMER pour régler la minuterie d'arrêt dans l'ordre suivant : 01> 02> 03> 04> ...> 12> éteint> 01. Dès que la minuterie a expiré, l'appareil s'éteint automatiquement.
SWING	L'appareil allumé, appuyez sur la touche SWING pour activer la fonction d'oscillation gauche / droite. Le voyant correspondant s'allume. Appuyez à nouveau sur la touche pour désactiver la fonction. L'affichage correspondant s'éteint.
MODE	L'appareil allumé, appuyez sur la touche MODE pour régler le mode vent dans l'ordre suivant : Normal >

NETTOYAGE ET ENTRETIEN

Remarque : n'utilisez aucun produit chimique pour le nettoyage.

- Éteignez l'appareil et débranchez le cordon d'alimentation.
- S'il y a de la poussière sur la surface extérieure, essuyez-la avec un chiffon doux. Si la surface est très sale, utilisez de l'eau (à moins de 50 °C) et un détergent neutre. Essuyez ensuite l'extérieur avec un chiffon doux.
- N'utilisez jamais d'essence, de diluant ou d'autres substances susceptibles d'endommager la surface.

Nettoyage de la grille du nébuliseur

Si trop de corps étrangers adhèrent au filtre, cela affectera la résistance au vent, nettoyez-le donc au moins une fois par mois.

- Éteignez l'appareil et débranchez le cordon d'alimentation.
- Ouvrez le cache arrière et retirez la grille du nébuliseur.
- Trempez la grille du nébuliseur dans de l'eau savonneuse pendant quelques minutes, rincez-la à l'eau courante, puis séchez-la.

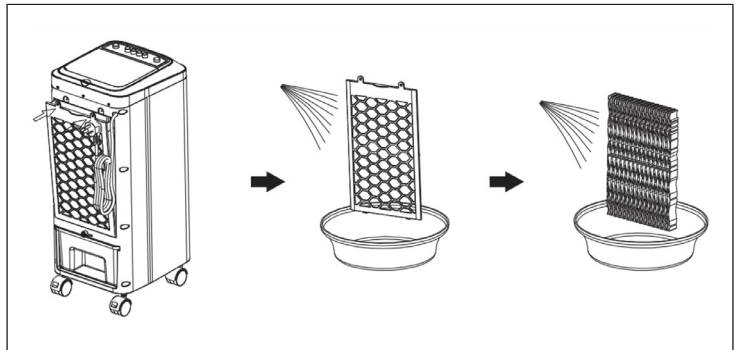

Nettoyage du réservoir d'eau

- Débranchez le cordon d'alimentation et tournez le bouton du réservoir d'eau horizontalement pour le retirer.
- Utilisez un chiffon humide et un peu de détergent et essuyez tout résidu dans le réservoir d'eau. Puis lavez le réservoir avec de l'eau propre et videz les eaux usées.

Nettoyage des surfaces

- Éteignez l'appareil et débranchez le cordon d'alimentation.
- Essuyez la surface de l'appareil avec un chiffon humide. Il est strictement interdit de nettoyer l'appareil sous l'eau courante.
- N'utilisez jamais d'essence, de diluant ou d'autres substances susceptibles d'endommager la surface.

Installation et utilisation après nettoyage

- Installez soigneusement la grille du nébuliseur et le réservoir d'eau.
- Branchez la fiche dans la prise et rallumez l'appareil.

Stockage

- Si vous prévoyez de ne pas utiliser l'appareil pendant une longue période, débranchez le cordon d'alimentation et emballez-le pour éviter toute infiltration de poussière.
- Avant d'emballer l'appareil, vérifiez que la grille du nébuliseur est sèche et qu'il n'y a plus d'eau dans le réservoir.

CONSEILS POUR LE RECYCLAGE



S'il existe une réglementation pour l'élimination ou le recyclage des appareils électriques et électroniques dans votre pays, ce symbole sur le produit ou sur l'emballage indique que cet appareil ne doit pas être jeté avec les ordures ménagères. Vous devez le déposer dans un point de collecte pour le recyclage des équipements électriques et électroniques. La mise au rebut conforme aux règles protège l'environnement et la santé de vos semblables des conséquences négatives. Pour plus d'informations sur le recyclage et l'élimination de ce produit, veuillez contacter votre autorité locale ou votre service de recyclage des déchets ménagers.

Ce produit contient des piles. S'il existe une réglementation pour l'élimination ou le recyclage des piles dans votre pays, vous ne devez pas les jeter avec les ordures ménagères. Renseignez-vous sur les dispositions locales relatives à la collecte des piles usagées. La mise au rebut conforme aux règles protège l'environnement et la santé de vos semblables des conséquences négatives.

FABRICANT ET IMPORTATEUR (UK)

Fabricant :

Chal-Tec GmbH, Wallstraße 16, 10179 Berlin, Allemagne.

Importateur pour la Grande Bretagne :

Berlin Brands Group UK Limited
PO Box 42
272 Kensington High Street
London, W8 6ND
United Kingdom

Gentile cliente,

La ringraziamo per aver acquistato il dispositivo. La preghiamo di leggere attentamente le seguenti istruzioni per l'uso e di seguirle per evitare possibili danni. Non ci assumiamo alcuna responsabilità per danni scaturiti da una mancata osservazione delle avvertenze di sicurezza e da un uso improprio del dispositivo. Scansionare il codice QR seguente, per accedere al manuale d'uso più attuale e per ricevere informazioni sul prodotto.



INDICE

Avvertenze di sicurezza	47
Descrizione del prodotto	48
Pannello di controllo e indicazioni	49
Installazione	50
Utilizzo	51
Pulizia e manutenzione	52
Avviso di smaltimento	54
Produttore e importatore (UK)	54

DATI TECNICI

Numero articolo	10034636, 10034637
Alimentazione	220-240 V ~ 50/60 Hz
Potenza	65 W
Rumorosità	Bassa velocità: ≤ 45 dB
	Alta velocità: ≤ 65 dB
Volume flusso d'aria	966 m ³ /h
Potenza nebulizzatore	500 ml/h
Dimensioni (lunghezza x larghezza x altezza)	290 x 230 x 610 mm
Peso	4,8 kg

AVVERTENZE DI SICUREZZA

- Prima dell'uso controllare la tensione sulla targhetta del dispositivo. Collegare il dispositivo solo ad una presa che corrisponde alla tensione indicata.
- Tenere lontano il cavo di alimentazione da superfici calde e da oggetti appuntiti.
- Non sistemare il cavo di alimentazione sotto un tappeto e non coprirlo con altri oggetti o tessuti. Sistemare il cavo di alimentazione in modo che nessuno vi possa inciampare.
- Non utilizzare il dispositivo se il cavo di alimentazione o la spina sono danneggiati.
- Se il cavo di alimentazione o la spina sono danneggiati, farli sostituire dal produttore, da un tecnico qualificato o da un centro assistenza autorizzato.
- Utilizzare il dispositivo solo in ambienti chiusi.
- Non coprire il dispositivo.
- Collocare il dispositivo su una superficie piana e stabile. Assicurarsi che il dispositivo sia in posizione verticale.
- Assicurarsi che il dispositivo sia spento prima di inserire la spina nella presa.
- Non utilizzare il dispositivo con le mani bagnate. Non toccare la spina e il cavo di alimentazione con le mani bagnate.
- Non lasciare il dispositivo incustodito mentre è in funzione. Spegnerlo e staccare la spina quando non è in uso.
- Staccare la spina prima di eseguire la pulizia o la manutenzione del dispositivo.
- Non tirare il cavo per staccare la spina, bensì afferrare la spina alla base.
- Questo dispositivo può essere utilizzato da bambini a partire da 8 anni e da persone con limitate capacità fisiche e psichiche o con conoscenza ed esperienza limitate, solo se sono stati istruiti sulle modalità d'uso e comprendono i rischi e i pericoli connessi.
- Utilizzare il dispositivo solo come descritto in questo manuale.
- Non infilare le dita o oggetti nelle prese d'aria.
- Non posizionare il dispositivo vicino a tende, tovaglie o simili poiché potrebbero essere aspirati nella ventola e danneggiarla.
- Non utilizzare il dispositivo in ambienti umidi, come ad esempio bagni.
- Non utilizzare il dispositivo prima di aver montato le rotelline o quando è posizionato su un lato.
- Srotolare completamente il cavo prima dell'uso.

- Durante l'uso, il dispositivo umidifica l'ambiente. Tuttavia evitare un'umidità troppo elevata. Si consiglia un'umidità compresa tra il 40-50%. Un'eccessiva umidità può causare muffa o problemi di salute.
- Collocare il dispositivo solo su superfici resistenti all'umidità. Durante l'installazione e la rimozione del serbatoio potrebbero cadere alcune gocce. In questo caso, asciugare immediatamente le gocce d'acqua.
- Cambiare l'acqua nel serbatoio al massimo dopo 3 giorni.

DESCRIZIONE DEL PRODOTTO

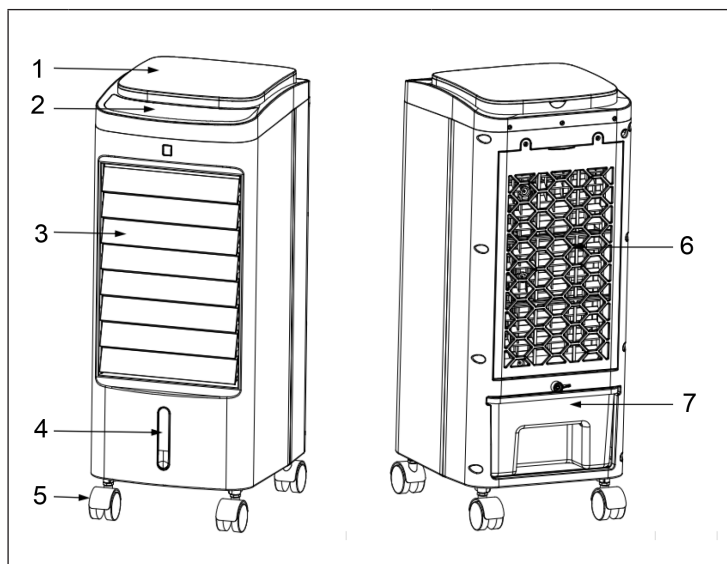

1	Copertura superiore	5	Ruote
2	Display	6	Filtro
3	Lamelle orizzontali	7	Serbatoio
4	Indicazione del livello dell'acqua		

PANNELLO DI CONTROLLO E INDICAZIONI

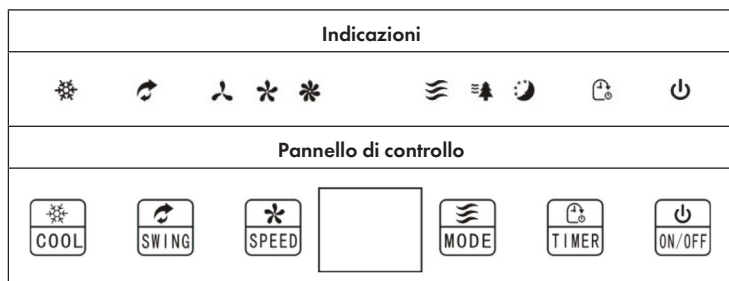

Tasti funzione del pannello di controllo e del telecomando

ON/OFF	Accendere e spegnere il dispositivo.
SPEED	Impostare la velocità: bassa > media > alta.
SWING	Oscillazione sinistra/destra.
MODE	Impostare modalità di ventilazione.
TIMER	Impostare timer: 1-12 ore.
COOL	Impostare raffreddamento/umidificazione dell'aria.

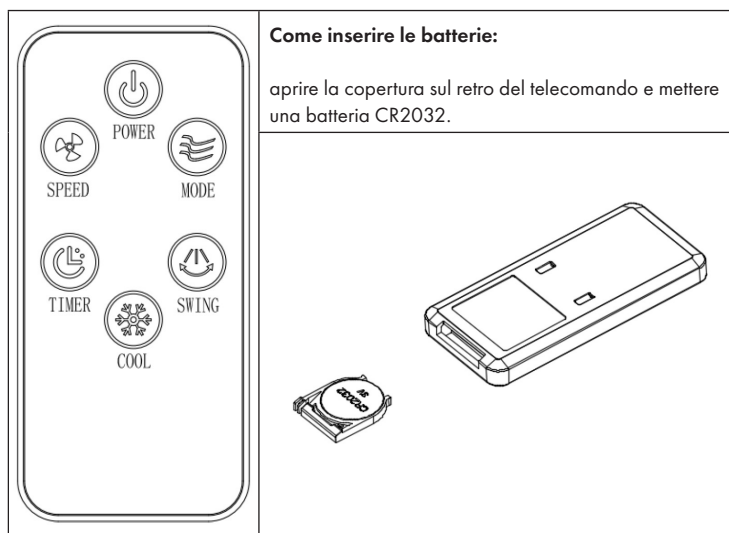

INSTALLAZIONE

Togliere il dispositivo dall'imballaggio e installare le ruote in questo modo:

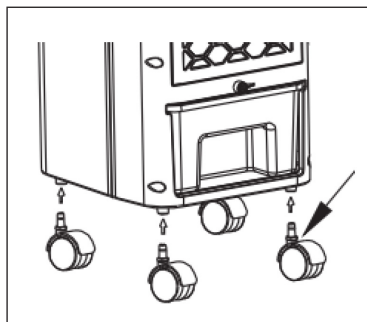

Aggiungere acqua

Se si desiderano utilizzare le funzioni di raffreddamento e umidificazione, mettere acqua nel serbatoio. Aprire il tasto del blocco del serbatoio, tirarlo fuori e riempirlo lentamente con acqua.

Nota: il livello dell'acqua deve trovarsi tra i segni Min. e Max. Non riempire eccessivamente il serbatoio. Staccare la spina prima di riempire il serbatoio!

Come utilizzare le icebox

La icebox serve a mantenere la temperatura dell'acqua nel serbatoio al di sotto di quella ambiente per diverse ore, in modo che l'aria emessa dal ventilatore sia più fresca.

- Mettere la icebox in freezer fino al completo congelamento.
- Mettere la icebox congelata nel serbatoio e riposizionare il serbatoio nel dispositivo. Dopo circa 10 minuti, la temperatura nel serbatoio è inferiore a quella ambiente.

Avvertenza: nel volume di consegna sono contenute due icebox, in modo da garantirne il continuo utilizzo. È assolutamente vietato aprire le icebox e ingerirne il contenuto.

UTILIZZO

Collegare il dispositivo

Inserire la spina nella presa elettrica. Il dispositivo emette un segnale acustico e passa in modalità standby. Solo il tasto ON/OFF è attivo.

Accendere il dispositivo

Premere ON/OFF per accendere il dispositivo. Queste sono le impostazioni di fabbrica:

- Velocità della ventola: bassa (quando si accende il dispositivo per la prima volta, la ventola inizia brevemente a velocità media e passa poi a quella bassa)
- Raffreddamento: spento
- Modalità di ventilazione: normale
- Timer: spento
- Oscillazione: spenta

Tasti funzione

SPEED	Premere SPEED a dispositivo acceso per impostare la velocità nel seguente ordine: bassa > media > alta. Il relativo simbolo si accende.
COOL	Premere più volte COOL a dispositivo acceso per accendere la funzione di raffreddamento/umidificazione. Il relativo simbolo si accende. Premere di nuovo il tasto per disattivare la funzione. Il relativo simbolo si spegne.
TIMER	Premere più volte TIMER a dispositivo acceso per impostare il timer di autospegnimento nel seguente ordine: 01 > 02 > 03 > 04 > ... > 12 > spento > 01. Una volta scaduto il tempo, il dispositivo si spegne automaticamente.
SWING	Premere più volte SWING a dispositivo acceso per attivare l'oscillazione sinistra/destra. Il relativo simbolo si accende. Premere di nuovo il tasto per disattivare la funzione. Il relativo simbolo si spegne.
MODE	Premere più volte MODE a dispositivo acceso per impostare la modalità di ventilazione nel seguente ordine: normale > naturale > notturna > normale. Il relativo simbolo si accende.

PULIZIA E MANUTENZIONE

Nota: non utilizzare prodotti chimici per la pulizia.

- Spegnerne il dispositivo e staccare la spina.
- Assicurarsi che la spina sia staccata prima della pulizia, altrimenti si rischiano folgorazioni.
- Se si accumula polvere sulle superfici esterne, rimuoverla con un panno morbido. In caso di sporco ostinato, utilizzare acqua (sotto i 50 °C) e un detergente neutro. Strofinare poi la superficie esterna con un panno morbido.
- È assolutamente vietato utilizzare benzina, diluenti o altre sostanze che potrebbero danneggiare le superfici esterne.

Pulire la griglia del nebulizzatore

Se si accumulano troppi corpi estranei sul filtro, ci possono essere effetti negativi sulla ventilazione. Pulire il filtro dell'aria almeno una volta al mese.

- Spegnerne il dispositivo e staccare la spina.
- Aprire la copertura posteriore e rimuovere la griglia del nebulizzatore.
- Immergere la griglia del nebulizzatore in una soluzione saponosa delicata per qualche minuto, sciacquarlo sotto acqua corrente e asciugarlo.

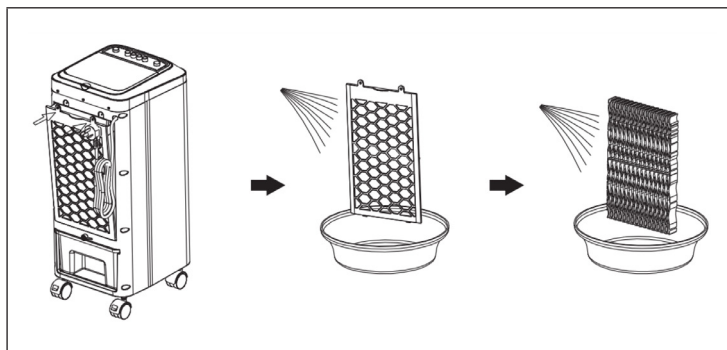

Pulire il serbatoio

- Staccare la spina, mettere il tasto del serbatoio in orizzontale per estrarre il serbatoio.
- Utilizzare un panno con un po' di detergente per eliminare i residui nel serbatoio. Sciacquare il serbatoio con acqua pulita e smaltire l'acqua utilizzata per il risciacquo.

Pulire la superficie

- Spegner il dispositivo e staccare la spina.
- Sfregare le superfici con un panno morbido. È assolutamente vietato pulire il dispositivo con acqua corrente.
- È assolutamente vietato utilizzare benzina, diluenti o altre sostanze che potrebbero danneggiare le superfici esterne.

Installazione e utilizzo dopo la pulizia

- Installare griglia del nebulizzatore e serbatoio nella posizione corretta.
- Inserire la spina e accendere il dispositivo.

Manutenzione

- Se non si utilizza il dispositivo per lunghi periodi, staccare la spina e metterlo in uno scatolone, in modo che non finisca polvere all'interno.
- Prima di imballarlo, assicurarsi che la griglia del nebulizzatore sia asciutta e il serbatoio vuoto.

AVVISO DI SMALTIMENTO



Se nel proprio paese si applicano le regolamentazioni inerenti lo smaltimento di dispositivi elettrici ed elettronici, questo simbolo sul prodotto o sulla confezione segnala che questi prodotti non possono essere smaltiti con i rifiuti normali e devono essere portati a un punto di raccolta di dispositivi elettrici ed elettronici. Grazie al corretto smaltimento dei vecchi dispositivi si tutela il pianeta e la salute delle persone da possibili conseguenze negative. Informazioni riguardanti il riciclo e lo smaltimento di questi prodotti si ottengono presso l'amministrazione locale oppure il servizio di gestione dei rifiuti domestici.

Il prodotto contiene batterie. Se nel proprio paese si applicano le regolamentazioni inerenti lo smaltimento di batterie, non possono essere smaltite con i normali rifiuti domestici. Preghiamo di informarvi sulle regolamentazioni vigenti sullo smaltimento delle batterie. Grazie al corretto smaltimento dei vecchi dispositivi si tutela l'ambiente e la salute delle persone da conseguenze negative.

PRODUTTORE E IMPORTATORE (UK)

Produttore:

Chal-Tec GmbH, Wallstraße 16, 10179 Berlino, Germania.

Importatore per la Gran Bretagna:

Berlin Brands Group UK Limited
PO Box 42
272 Kensington High Street
London, W8 6ND
United Kingdom

