

WHISPERWIND

Standventilator

Stand Fan

Ventilador de pie

Ventilateur sur pied

Ventilatore verticale

10034670 10034671



COMFORTING
OMFORTING
FORTINGCOM
TINGCOMFO
COMFORTING
OMFORTING
FORTINGCOM
TINGCOMFO

KLARSTEIN

www.klarstein.com

Sehr geehrter Kunde,

wir gratulieren Ihnen zum Erwerb Ihres Gerätes. Lesen Sie die folgenden Hinweise sorgfältig durch und befolgen Sie diese, um möglichen Schäden vorzubeugen. Für Schäden, die durch Missachtung der Hinweise und unsachgemäßen Gebrauch entstehen, übernehmen wir keine Haftung. Scannen Sie den folgenden QR-Code, um Zugriff auf die aktuellste Bedienungsanleitung und weitere Informationen rund um das Produkt zu erhalten.



INHALTSVERZEICHNIS

Sicherheitshinweise	4
Einzelteile	6
Geräteübersicht	7
Zusammenbau	8
Display und Tastenfunktionen	9
Bedienung	10
Reinigung und Pflege	13
Hinweise zur Entsorgung	14
Hersteller & Importeur (UK)	14

English	15
Español	27
Français	39
Italiano	51

TECHNISCHE DATEN













Artikelnummer	10034670, 10034671
Stromversorgung	220-240 V ~ 50/60 Hz
Leistung	30 W
Maximale Luftgeschwindigkeit	4,58 m/s
Maximaler Luftdurchsatz	25,52 m ³ /min

SICHERHEITSHINWEISE

- Entfernen Sie die Verpackung und versichern Sie sich, dass kein Teil während des Transports beschädigt wurde. Falls Teile beschädigt wurden wenden Sie sich umgehend an den Kundendienst.
- Kinder könnten sich an den Verpackungsmaterialien und Altgeräten verletzen. Entsorgen Sie das Verpackungsmaterial daher umgehend.
- Kinder ab 8 Jahren, psychisch, sensorisch und körperlich eingeschränkte Menschen dürfen das Gerät nur benutzen, wenn sie vorher von einer für sie verantwortlichen Aufsichtsperson ausführlich mit den Funktionen und den Sicherheitsvorkehrungen vertraut gemacht wurden und die damit verbundenen Risiken verstehen.
- Prüfen Sie vor der Benutzung die Spannung auf der Geräteplakette. Schließen Sie das Gerät nur an Steckdosen an, die der Spannung des Geräts entsprechen.
- Benutzen Sie das Gerät nur für den vorgesehenen Verwendungszweck entsprechend der Beschreibung in der Bedienungsanleitung.
- Halten Sie sich beim Zusammenbau genau an die Anleitung. Eine falsche Vorgehensweise kann zu irreparablen Schäden am Gerät führen.
- Schalten Sie das Gerät aus und ziehen Sie den Stecker aus der Steckdose, bevor Sie das Gerät reinigen oder wenn Sie es nicht mehr benutzen.
- Falls das Gerät nicht ordnungsgemäß funktioniert, schalten Sie es umgehend aus und wenden Sie sich an einen Fachbetrieb in Ihrer Nähe.
- Falls das Netzkabel oder der Stecker beschädigt sind, müssen sie vom Hersteller, einem autorisierten Fachbetrieb oder einer ähnlich qualifizierten Person ersetzt werden.
- Schließen Sie das Gerät nicht an Mehrfachsteckdosen an.
- Benutzen Sie kein Verlängerungskabel.
- Schließen Sie das Gerät nicht an Zeitschaltuhren oder ferngesteuerte Steckdosen an.
- Benutzen oder verstauen Sie das Gerät nicht in der Nähe von Wärmequellen, wie Heizungen.
- Tauchen Sie das Gerät und den Stecker niemals in Wasser oder andere Flüssigkeiten. Falls Wasser darauf ausläuft, ziehen Sie umgehend den Stecker aus der Steckdose und lassen Sie das Gerät von einem Fachbetrieb überprüfen.
- Wenn Sie das Gerät erstmals benutzen, entfernen die alle Folien und das komplette Verpackungsmaterial.
- Ziehen sie den Stecker nicht am Kabel aus der Steckdose, sondern halten Sie ihn beim Abziehen mit der Hand fest.
- Bevor Sie den Stecker in die Steckdose stecken, versichern Sie sich, dass das Gerät ausgeschaltet ist.
- Ziehen Sie das Netzkabel nicht in die Länge.
- Achten Sie das darauf, dass alle Lüftein- und Luftauslässe frei und nicht zugedeckt sind, damit sich das Gerät nicht überhitzt.
- Achten Sie darauf, dass das Netzkabel nicht über scharfe Kanten oder Oberflächen verläuft.

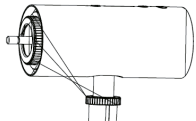
- Hängen Sie das Gerät nicht an der Decke oder Wand auf, außer es ist für diesen Betrieb ausgelegt.
- Lassen Sie um das Gerät herum genug Platz zu Wänden, Möbeln oder anderen Geräten, um eine bestmögliche Leistung zu erzielen.
- Benutzen Sie das Gerät nicht in der Nähe von Gasöfen oder Gasheizungen.
- Stellen Sie das Gerät nicht in die Nähe oder direkt unter Vorhänge.
- Decken Sie das Gerät nicht ab.
- Setzen Sie sich und andere Personen nicht dem direkten Luftstrom aus, damit Sie sich nicht erkälten.
- Wenn Sie das Gerät nicht mehr benutzen, verstauen Sie es in der Originalverpackung an einem trockenen Ort.
- Ziehen Sie immer den Stecker aus der Steckdose, bevor Sie das Gerät reinigen, warten, verstauen oder wenn Sie es nicht mehr benutzen.
- Benutzen Sie das Gerät nicht in der Nähe explosiver oder entflammbarer Stoffe oder Flüssigkeiten.
- Das Gerät ist nicht für den kommerziellen Gebrauch, sondern nur für Gebrauch im Haushalt und in ähnlichen Umgebungen vorgesehen. Dazu zählen Küchen in Büros, Bauernhöfen, Hotels, Motels und Einrichtungen, die Bed & Breakfast anbieten.

EINZELTEILE

1		Netz Kabel
2		Basis
3		Fernbedienung
4		Hinteres Schutzgitter
5		Mutter des hinteren Schutzgitters
6		Lüfterblätter
7		Mutter der Rotorblätter
8		Vorderes Schutzgitter
9		Verbindungsrohr
10		Ventilatorkopf
11		Inbusschlüssel
12		Inbusschraube M6
13		Schraube (Schutzgitter)

GERÄTEÜBERSICHT

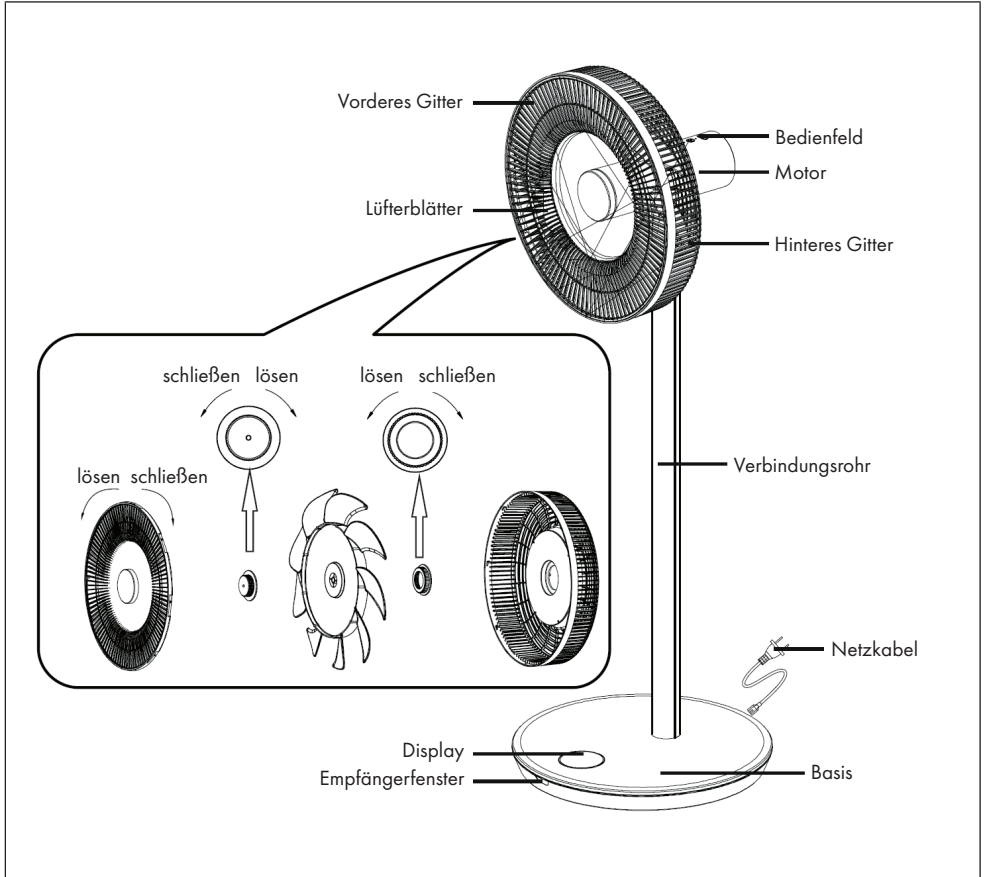

ZUSAMMENBAU

Installation der Schutzgitter

- Montieren Sie das vordere Schutzgitter wie in der Geräteübersicht dargestellt und drehen Sie es dann im Uhrzeigersinn, um den Positionierungspunkt in die Vertikale zu bringen.
- Ziehen Sie die Schrauben an, um die Installation abzuschließen.

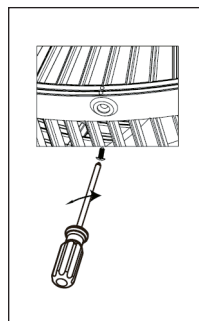

Installation der Basis

Setzen Sie das Verbindungsrohr auf die Basis. Stecken Sie die Inbusschraube M6 von unten in die Basis und ziehen Sie die Schraube im Uhrzeigersinn mit dem Inbusschlüssel fest.

Installation der Stromversorgung

1. Stecken Sie die eine Seite des Netzkabels in den rechteckigen Anschluss an der Gerätebasis.
2. Stecken Sie den Netzstecker am anderen Ende des Netzkabels in die Steckdose. Sobald das Gerät angeschlossen ist, ertönt ein Piepton.

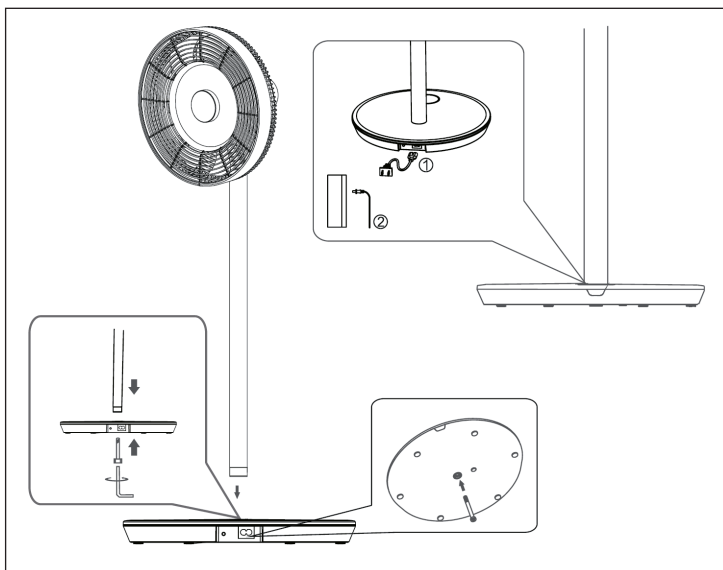

Installation des Ventilatorkopfes

- Setzen Sie den Ventilatorkopf auf das Verbindungsrohr, indem Sie den Nut am Verbindungsrohr ausrichten (siehe Bild).
- Ziehen Sie die Mutter des Verbindungsrohrs fest. Beenden Sie die Installation des Ventilatorkopfes, indem Sie sich vergewissern, dass er nicht wackelt.

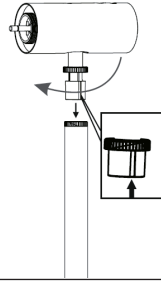

DISPLAY UND TASTENFUNKTIONEN

Bedienfeld

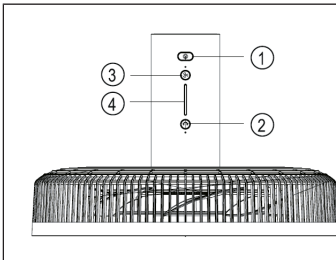

- 1 Ein/Aus
- 2 Schwingen
- 3 Geschwindigkeit
- 4 Anzeigeleuchte

Displayanzeigen

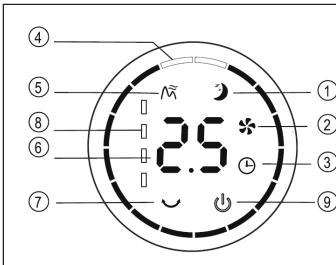

- 1 Schlaf-Modus
- 2 Normaler Modus
- 3 Timer
- 4 Schwingwinkel
- 5 Natürlicher Modus
- 6 Timer/Geschwindigkeit
- 7 Batteriestandanzeige
- 8 Ein/Aus

Fernbedienung

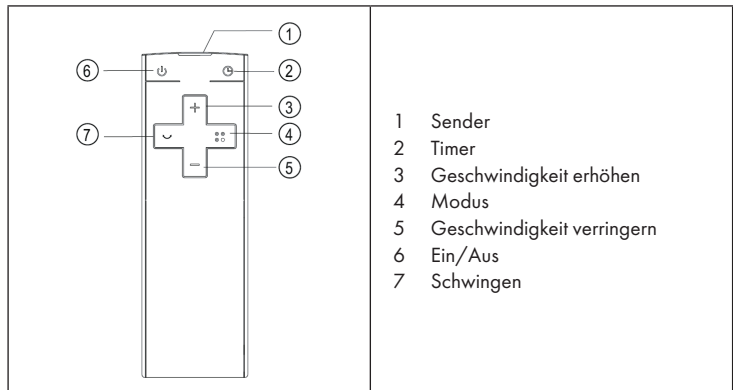

BEDIENUNG

Gerät ein-/ausschalten

- Drücken Sie die EIN/AUS-Taste am Ventilatorkopf. Ein Piepton ertönt und signalisiert, dass der Ventilator startet.
- Der Drehzahlregler leuchtet, das Ventilatorsymbol in der Digitalanzeige leuchtet und der Ventilator beginnt zu arbeiten.
- Drücken Sie die Taste erneut, um den Ventilator wieder auszuschalten.

Geschwindigkeit einstellen

Drücken Sie mehrmals auf die Taste GESCHWINDIGKEIT, um die Geschwindigkeitsstufe 1 bis 12 auszuwählen. Am Ventilatorkopf befindet sich eine Anzeige, welche die aktuell eingestellte Geschwindigkeit anzeigt.

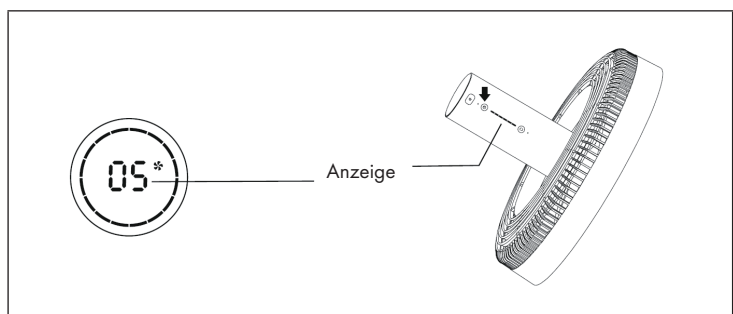

Schwingfunktion starten

Drücken Sie die Taste SCHWINGEN am Ventilatorkopf. Ein Piepton ertönt und der Ventilator beginnt hin- und hin- und herzuschwingen. Der Standardwinkel ist 30°. Die Schwinganzeige geht an und der grüne Kreis der Digitalanzeige leuchtet. Drücken Sie diese Taste lange, um die Schwingfunktion zu beenden.

Schwingwinkel einstellen

Drücken Sie die Taste SCHWINGEN am Ventilatorkopf. Ein Piepton ertönt und der Ventilator beginnt hin- und herzuschwingen. Der Standardwinkel ist 30°. Die Schwinganzeige geht an und der grüne Kreis der Digitalanzeige leuchtet. Drücken sie mehrfach auf die Taste SCHWINGEN, um einen der folgenden Schwingwinkel auszuwählen: 30° > 60° > 90° > 120°. Der grüne Kreis der Digitalanzeige verändert sich entsprechend. Drücken Sie diese Taste lange, um die Schwingfunktion zu beenden.

Hinweis: Auf der Fernbedienung erfolgt die Einstellung gleichermaßen.

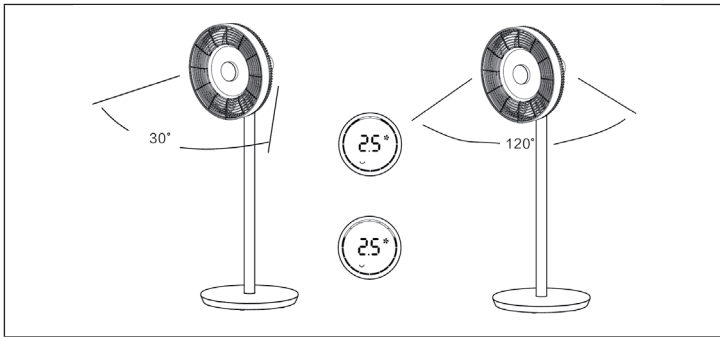

Timer einstellen

Drücken Sie die Taste TIMER am Ventilatorkopf. Sobald die Zeitanzeige nach dem Piepton leuchtet, können Sie den Ausschalt-Timer einstellen. Drücken Sie mehrmals auf die Taste, um den Timer zwischen 0 und 12 Stunden einzustellen.

- Von 0-6 Stunden lässt sich die Zeit in 0,5-Stunden-Schritten einstellen.
- Von 6-12 Stunden lässt sich die Zeit in 1-Stunden-Schritten einstellen.
- Wenn Sie 0 Stunden wählen, wird die Timerfunktion beendet.

Hinweis: Wenn Sie den Timer über die Fernbedienung einstellen, drücken Sie zunächst die Taste TIMER und benutzen Sie dann die Tasten (+) oder (-), um die gewünschte Zeit einzustellen. Warten Sie dann 6 Sekunden, bis die eingestellte Zeit automatisch übernommen wird.

Modus einstellen

Drücken Sie mehrmals auf die Taste MODE, um einen der folgenden Modi einzustellen: Natürlicher Modus > Schlaf-Modus > Normaler Modus. Je nach Modus variiert/ verändert sich die Ventilatorgeschwindigkeit in bestimmten Abständen.

Kabellose Benutzung

(gilt nur für das Wireless-Modell)

Ziehen Sie den Stecker aus der Steckdose und entfernen Sie das Netzkabel von der Basis. Drücken Sie die Batteriesteuertaste auf der Basis. Ein Piepton ertönt und signalisiert, dass das Gerät nun über den eingebauten Akku mit Strom versorgt wird. Drücken Sie die EIN/AUS-Taste am Ventilatorkopf oder an der Fernbedienung, um den Ventilator zu starten.

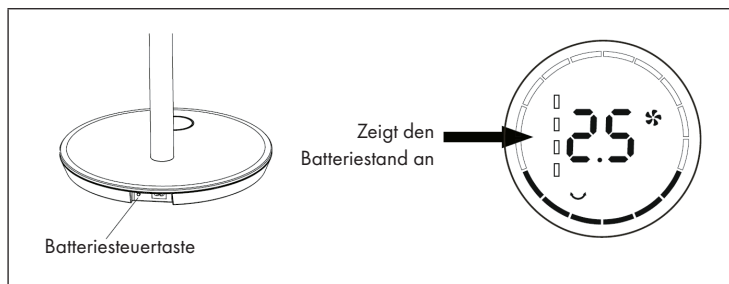

REINIGUNG UND PFLEGE

- Schalten Sie den Ventilator vor der Reinigung aus und ziehen Sie den Stecker aus der Steckdose.
- Demontieren Sie das vordere Gitter, das hintere Gitter und die Lüfterblätter, indem Sie die Muttern wie dargestellt lösen:

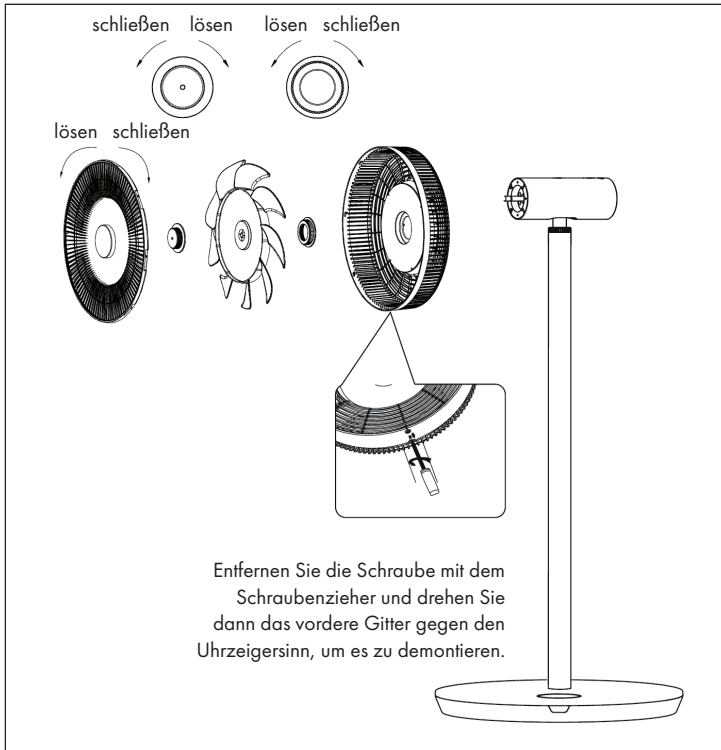

- Wischen Sie die Oberfläche mit einem feuchten Tuch ab. Reinigen Sie sie nicht mit harten Gegenständen wie Stahlwolle oder mit ätzenden Reinigungsmitteln wie Desinfektionsmitteln, um Oberflächenkratzer und Beschädigungen zu vermeiden.
- Wenn Sie das Gerät bewegen möchten, ziehen Sie vorher den Stecker aus der Steckdose.

HINWEISE ZUR ENTSORGUNG



Wenn es in Ihrem Land eine gesetzliche Regelung zur Entsorgung von elektrischen und elektronischen Geräten gibt, weist dieses Symbol auf dem Produkt oder auf der Verpackung darauf hin, dass dieses Produkt nicht im Hausmüll entsorgt werden darf. Stattdessen muss es zu einer Sammelstelle für das Recycling von elektrischen und elektronischen Geräten gebracht werden. Durch regelkonforme Entsorgung schützen Sie die Umwelt und die Gesundheit Ihrer Mitmenschen vor negativen Konsequenzen. Informationen zum Recycling und zur Entsorgung dieses Produkts, erhalten Sie von Ihrer örtlichen Verwaltung oder Ihrem Hausmüllentsorgungsdienst.

Dieses Produkt enthält Batterien. Wenn es in Ihrem Land eine gesetzliche Regelung zur Entsorgung von Batterien gibt, dürfen die Batterien nicht im Hausmüll entsorgt werden. Informieren Sie sich über die örtlichen Bestimmungen zur Entsorgung von Batterien. Durch regelkonforme Entsorgung schützen Sie die Umwelt und die Gesundheit Ihrer Mitmenschen vor negativen Konsequenzen.

HERSTELLER & IMPORTEUR (UK)

Hersteller:

Chal-Tec GmbH, Wallstraße 16, 10179 Berlin, Deutschland.

Importeur für Großbritannien:

Chal-Tec UK limited
Unit 6 Riverside Business Centre
Brighton Road
Shoreham-by-Sea
BN43 6RE
United Kingdom

Dear Customer,

Congratulations on purchasing this device. Please read the following instructions carefully and follow them to prevent possible damages. We assume no liability for damage caused by disregard of the instructions and improper use. Scan the QR code to get access to the latest user manual and more product information.



CONTENT

Safety Instructions	16
Single Parts	18
Product Overview	19
Assembly	20
Display and Key Functions	21
Operation	22
Cleaning and Care	25
Hints on Disposal	26
Manufacturer & Importer (UK)	26

TECHNICAL DATA













Item number	10034670, 10034671
Power supply	220-240 V ~ 50/60 Hz
Power	30 W
Maximum air velocity	4,58 m/s
Maximum air flow rate	25,52 m ³ /min

SAFETY INSTRUCTIONS

- Remove the packaging and make sure that the appliance is intact. If in doubt, do not use it and contact qualified personnel only.
- Packaging materials (plastic bags, polystyrene, staples etc.) Must be kept out of the reach of children as they could be hazardous.
- This device may be only used by children 8 years old or older and persons with limited physical, sensory and mental capabilities and / or lack of experience and knowledge, provided that they have been instructed in use of the device by a responsible person who understands the associated risks.
- Before connecting the appliance, check that the appliance rating corresponds to the mains rating.
- This appliance must only be used for the purpose for which it has been manufactured. As a stand fan. The manufacturer is not responsible for any damage caused by improper or incorrect use.
- The installation/assembly of the device will be made according to the indications of the manufacturer. A wrong procedure may cause damages to persons, animals or objects, for which the manufacturer cannot be considered responsible
- Before cleaning or carrying out maintenance on the appliance, disconnect it from the electrical mains by removing the plug from the electrical outlet or by switching off the system switch.
- If the appliance is faulty and/or operating incorrectly, switch it off without tampering with it. If the above is disregarded, the safety of the appliance may be compromised.
- If the supply cord is damaged, it must be replaced by the manufacturer, its service agent or similarly qualified persons in order to avoid a hazard.
- Do not power the device using multiple sockets.
- Do not use adapters and/or extension cable
- The device must not be switched on using external timers and/or other remote control devices which are not specified in this manual.
- Do not use or store the device near heat sources (heaters, stoves).
- Do not dip the device in water or other liquids; in case the accidental fall in the water do not try to take it out, but first of all unplug immediately the power cable from the socket.
- If you use the device for the first time, make sure to remove any label or protective sheet which blocks its proper functioning.
- Plug and unplug the power cable with dry hands and hold it firmly.
- Before plugging the plug into a wall outlet, make sure that the unit is switched off.
- Always unplug the power cable to avoid the overheating and avoid stretching it.
- Make sure that all air intakes and outlets are free and not covered so that the unit does not overheat.
- Avoid placing the power cable on abrasive or sharp surfaces or in positions where it can be damaged easily.

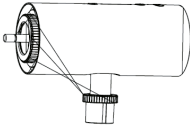
- Do not hang the fan on the wall or ceiling unless this type of installation is provided and explained in this manual.
- Place the device at a proper distance from the objects or surrounding walls making sure that its functioning will not cause accidental damages.
- Do not use the device near gas stoves or open flames in general.
- Do not use the device near curtains or textiles.
- Do not cover the device during functioning.
- Do not expose yourself for a long period to the air flow generated by the device because it can cause damage to the health
- If the fan must be stored for a long period and is not used regularly, place the fan in its original packaging in a dry place.
- Always remember to unplug the power cable of the device if it is not used for a long period, before storing, cleaning or performing any maintenance operation.
- Do not use the appliance in the presence of potentially flammable or explosive liquids or gases.
- This product is intended for household use only and not for commercial / industrial or outdoor use.

SINGLE PARTS

1		Power cord
2		Base
3		Remote control
4		Rear protective grille
5		Rear guard nut
6		Fan blades
7		Nut of fan blades
8		Front protective grille
9		Connecting tube
10		Fan head
11		Allen wrench
12		Allen screw m6
13		Screw (protective grid)

PRODUCT OVERVIEW

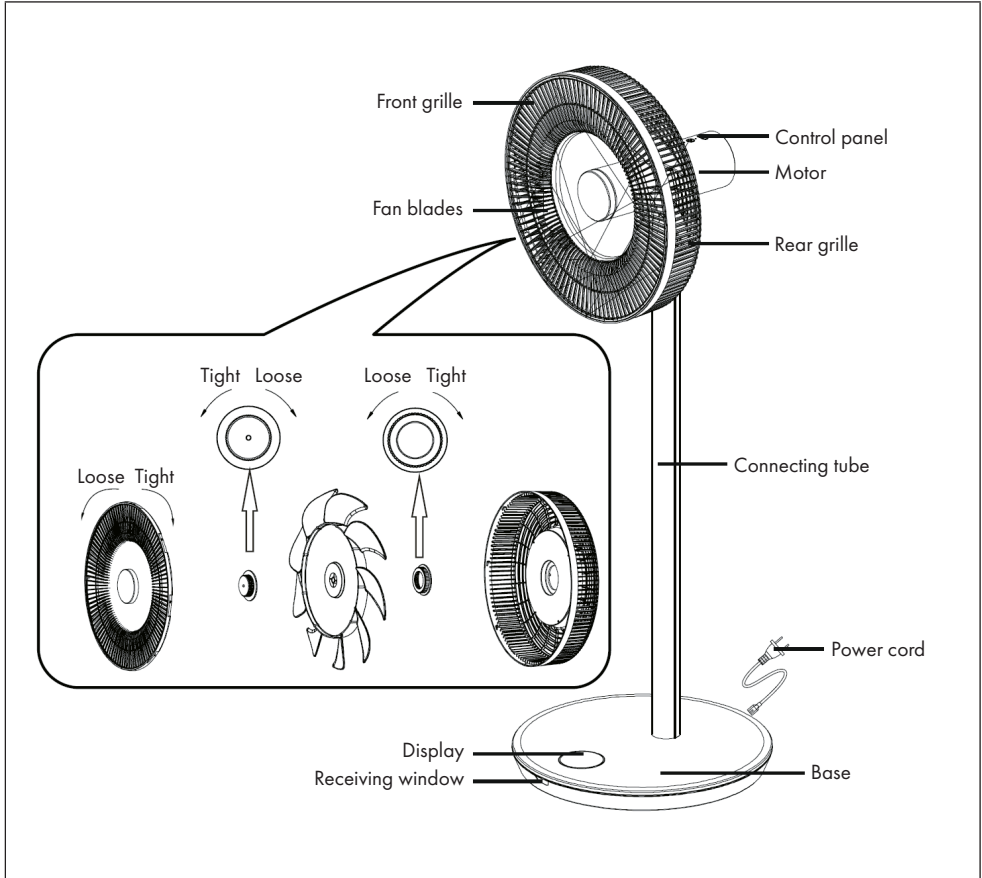

ASSEMBLY

Installation of the protective grilles

- Mount the front guard grille as shown in the Device Overview and then rotate it clockwise to bring the positioning point into a vertical position.
- Tighten the screws to complete the installation.

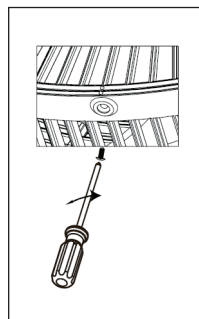

Installing the Base

Place the connecting tube on the base. Insert the Allen screw M6 into the base from below and tighten the screw clockwise with the Allen wrench.

Installing the Power Supply

- Plug one side of the power cord into the rectangular connector on the base of the unit.
- Plug the power plug at the other end of the power cord into the wall outlet. A beep will sound as soon as the unit is connected.

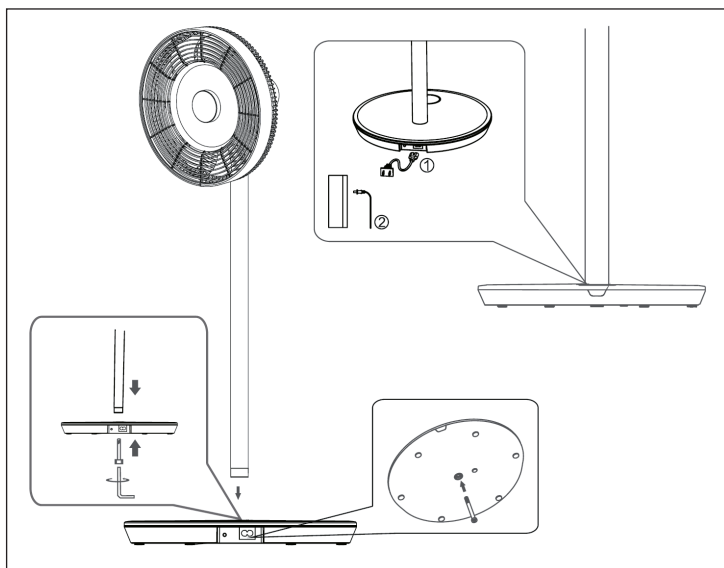

Installation of the fan head

- Place the fan head on the capillary tube by aligning the groove on the capillary tube (see figure).
- Tighten the capillary tube nut. Finish installing the fan head by making sure it does not wobble.

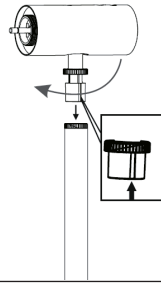

DISPLAY AND KEY FUNCTIONS

Control panel

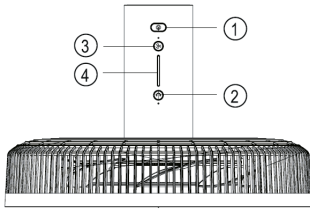

- 1 On/Off
- 2 Swing
- 3 Speed
- 4 Indicator light

Display

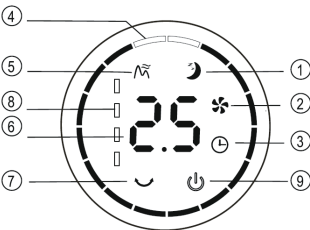

- 1 Sleep mode
- 2 Normal mode
- 3 Timer
- 4 Swing angle
- 5 Natural mode
- 6 Timer/Speed
- 7 Battery level indicator
- 8 On/Off

Remote Control

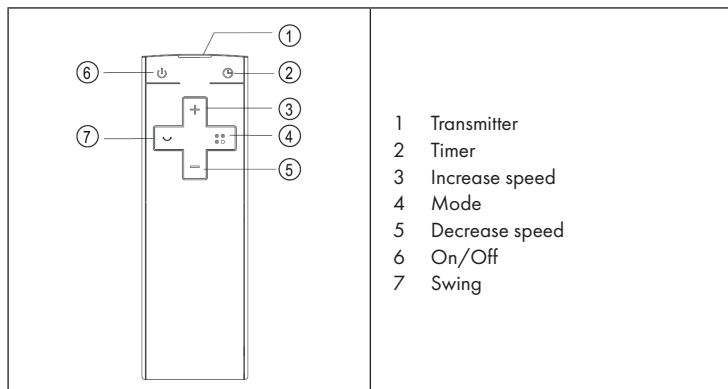

OPERATION

Switch device on/off

- Press the ON/OFF button on the fan head. A beep will sound and indicate that the fan is starting.
- The speed controller lights up, the fan symbol in the digital display lights up and the fan starts operating.
- Press the button again to switch off the fan.

Setting the speed

Press the SPEED button repeatedly to select the speed level from 1 to 12. There is a display on the fan head indicating the currently set speed.

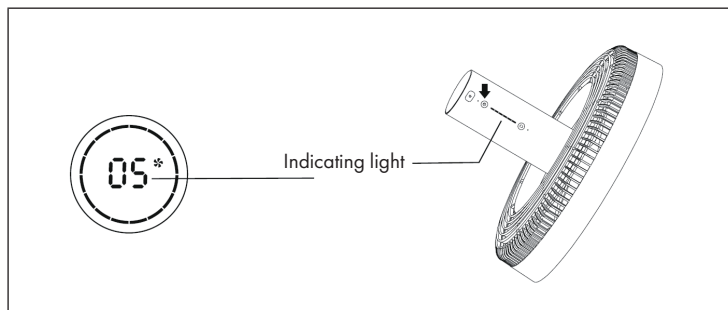

Start swing function

Press the SWING button on the fan head. A beep will sound and the fan will begin to oscillate back and forth. The default angle is 30°. The swing indicator lights up and the green circle of the digital indicator lights up. Press and hold this button to stop the oscillation.

Setting the swing angle

Press the SWING button on the fan head. A beep will sound and the fan will begin to oscillate back and forth. The default angle is 30°. The swing indicator lights up and the green circle of the digital indicator lights up. Press the SWING button several times to select one of the following swing angles: 30° > 60° > 90° > 120°. The green circle of the digital display changes accordingly. Press and hold this key to end the swing function.

Note: The same setting is made on the remote control.

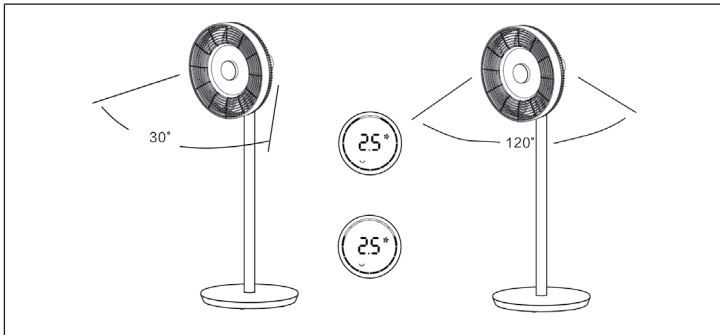

Setting the timer

Press the TIMER button on the fan head. As soon as the time indicator lights up after the beep, you can set the off timer. Press the button repeatedly to set the timer between 0 and 12 hours.

- From 0-6 hours, the time can be set in 0.5-hour increments.
- From 6-12 hours, the time can be set in 1-hour increments.
- If you select 0 hours, the timer function is cancelled.

Note: When setting the timer using the remote control, first press the TIMER button and then use the (+) or (-) buttons to set the desired time. Wait 6 seconds until the set time is automatically set.

Set mode

Press the MODE button repeatedly to set one of the following modes: Natural Mode > Sleep Mode > Normal Mode. Depending on the mode, the fan speed will vary/change at certain intervals.

Wireless use

(applies only to the wireless model)

Unplug the power cord from the outlet and remove the power cord from the base. Press the battery control button on the base. A beep will sound, indicating that the unit is now powered by the built-in battery. Press the ON/OFF button on the fan head or remote control to start the fan.

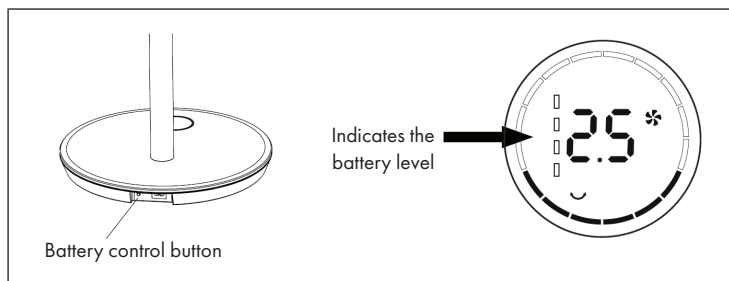

CLEANING AND CARE

- Switch off the fan before cleaning and unplug it from the wall outlet.
- Remove the front grille, rear grille and fan blades by loosening the nuts as shown:

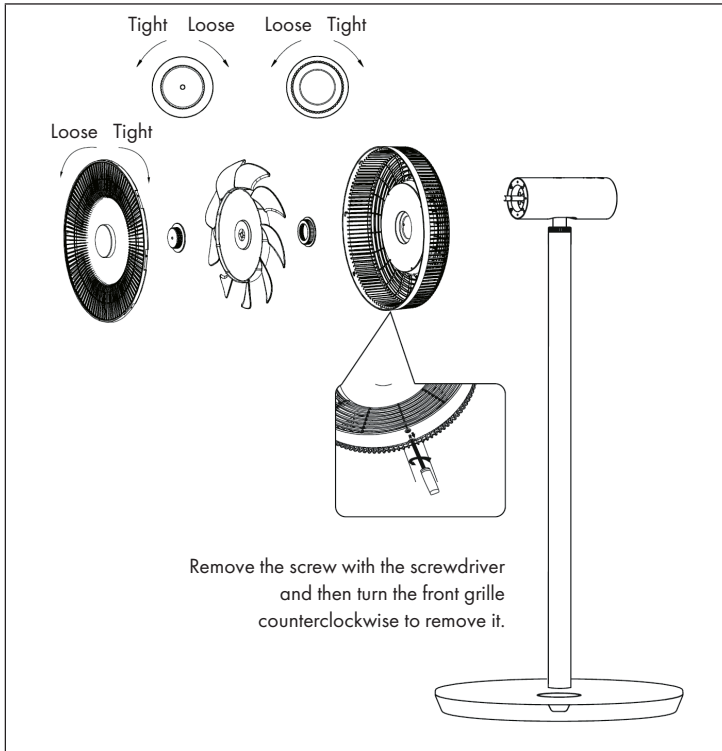

- Wipe the surface with a damp cloth. Do not clean with hard objects such as steel wool or caustic detergents such as disinfectants to avoid surface scratches and damage.
- To move the unit, unplug it from the wall outlet first.

DISPOSAL CONSIDERATIONS



If there is a legal regulation for the disposal of electrical and electronic devices in your country, this symbol on the product or on the packaging indicates that this product must not be disposed of with household waste. Instead, it must be taken to a collection point for the recycling of electrical and electronic equipment. By disposing of it in accordance with the rules, you are protecting the environment and the health of your fellow human beings from negative consequences. For information about the recycling and disposal of this product, please contact your local authority or your household waste disposal service.

This product contains batteries. If there is a legal regulation for the disposal of batteries in your country, the batteries must not be disposed of with household waste. Find out about local regulations for disposing of batteries. By disposing of them in accordance with the rules, you are protecting the environment and the health of your fellow human beings from negative consequences.

MANUFACTURER & IMPORTER (UK)

Manufacturer:

Chal-Tec GmbH, Wallstrasse 16, 10179 Berlin, Germany.

Importer for Great Britain:

Chal-Tec UK limited
Unit 6 Riverside Business Centre
Brighton Road
Shoreham-by-Sea
BN43 6RE
United Kingdom

Estimado cliente:

Le felicitamos por la adquisición de este producto. Lea atentamente el siguiente manual y siga cuidadosamente las instrucciones de uso con el fin de evitar posibles daños. La empresa no se responsabiliza de los daños ocasionados por un uso indebido del producto o por haber desatendido las indicaciones de seguridad. Escanee el código QR para obtener acceso al manual de usuario más reciente y otra información sobre el producto.



ÍNDICE DE CONTENIDOS

Indicaciones de seguridad	28
Componentes	30
Descripción del aparato	31
Montaje	32
Pantalla y funciones de los botones	33
Utilización	34
Limpieza y cuidado	37
Retirada del aparato	38
Fabricante e importador (Reino Unido)	38

DATOS TÉCNICOS













Número de artículo	10034670, 10034671
Suministro eléctrico	220-240 V ~ 50/60 Hz
Potencia	30 W
Velocidad máxima del aire	4,58 m/s
Caudal de aire máximo	25,52 m ³ /min

INDICACIONES DE SEGURIDAD

- Retire el embalaje y asegúrese de que no se ha dañado ninguna pieza durante el transporte. En caso de que se hayan dañado piezas, contacte inmediatamente con el servicio de atención al cliente.
- Los niños pueden lesionarse con el material de embalaje y los aparatos usados. Por ello, tire el material de embalaje inmediatamente.
- Este aparato puede ser utilizado por niños mayores de 8 años y personas con discapacidades físicas, sensoriales y mentales y/o con falta de experiencia y conocimientos, siempre y cuando hayan sido instruidos sobre el uso del aparato y comprendan los peligros y riesgos asociados.
- Compruebe la tensión en la placa del aparato antes de su uso. Conecte el aparato solo en enchufes que se correspondan con la corriente del aparato.
- Utilice el aparato solo para el uso indicado en la descripción en el manual.
- Siga cuidadosamente las instrucciones de montaje. Un procedimiento incorrecto puede ocasionar daños irreparables en el aparato.
- Apague el aparato y retire el cable del enchufe antes de limpiarlo o cuando no lo vaya a utilizar durante mucho tiempo.
- En caso de que el aparato no funcione correctamente, apáguelo inmediatamente y contacte con un profesional cerca de usted.
- En caso de que el cable de corriente o el enchufe estén dañados, deben ser sustituidos por el fabricante, un especialista autorizado o una persona cualificada.
- No conecte la unidad a regletas de enchufes.
- No utilice alargadores de cable.
- No conecte la unidad a temporizadores o tomas remotas.
- No use ni almacene el aparato cerca de fuentes de calor, como radiadores.
- Nunca sumerja en agua u otros líquidos el aparato, el cable o el enchufe. En caso de que le entre agua, desconecte inmediatamente el cable del enchufe y deje que un profesional compruebe el aparato.
- Cuando utilice el aparato por primera vez, retire todos los plásticos y el material de embalaje.
- No tire directamente del cable para desconectarlo del enchufe, sujete el enchufe con una mano al tirar.
- Antes de enchufar el enchufe en un tomacorriente de pared, asegúrese de que la unidad esté apagada.
- No estire el cable de alimentación.
- Asegúrese de que todas las entradas y salidas de aire estén libres y descubiertas para que el aparato no se sobrecaliente.
- Compruebe que el cable de corriente no discurre por bordes puntiagudos o superficies calientes.

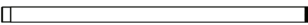
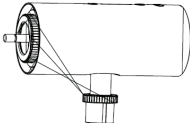
- No cuelgue el aparato del techo o la pared, a no ser que esté diseñado para esto,
- Deje suficiente espacio alrededor del aparato para que llegue a paredes, muebles y otros aparatos de la manera más eficaz.
- No use ni almacene el aparato cerca de hornos o radiadores de gas.
- No use el aparato cerca de otras fuentes de calor o debajo de cortinas.
- No tape el aparato.
- No se coloque ni ponga a otras personas directamente delante del flujo de aire para evitar resfriarse.
- Cuando no vaya a usar más el aparato, guárdelo en el paquete original en un lugar seco.
- Desenchufe siempre el aparato si no va a usarlo durante mucho tiempo, antes de limpiarlo o repararlo.
- No use el aparato cerca de sustancias o líquidos explosivos o inflamables.
- El aparato no es apto para el uso comercial, sino solo para el uso doméstico y en entornos similares. Por ejemplo, oficinas, granjas, hoteles, moteles e instituciones que ofrecen Bed & Breakfast.

COMPONENTES

1		Cable de alimentación
2		Base
3		Mando a distancia
4		Rejilla de protección trasera
5		Tuerca de la rejilla de protección trasera
6		Aspas del ventilador
7		Tuerca de las aspas del rotor
8		Rejilla de protección delantera
9		Poste de conexión
10		Cabezal del ventilador
11		Llave Allen
12		Tornillo Allen M6
13		Tornillo (rejilla de protección)

DESCRIPCIÓN DEL APARATO

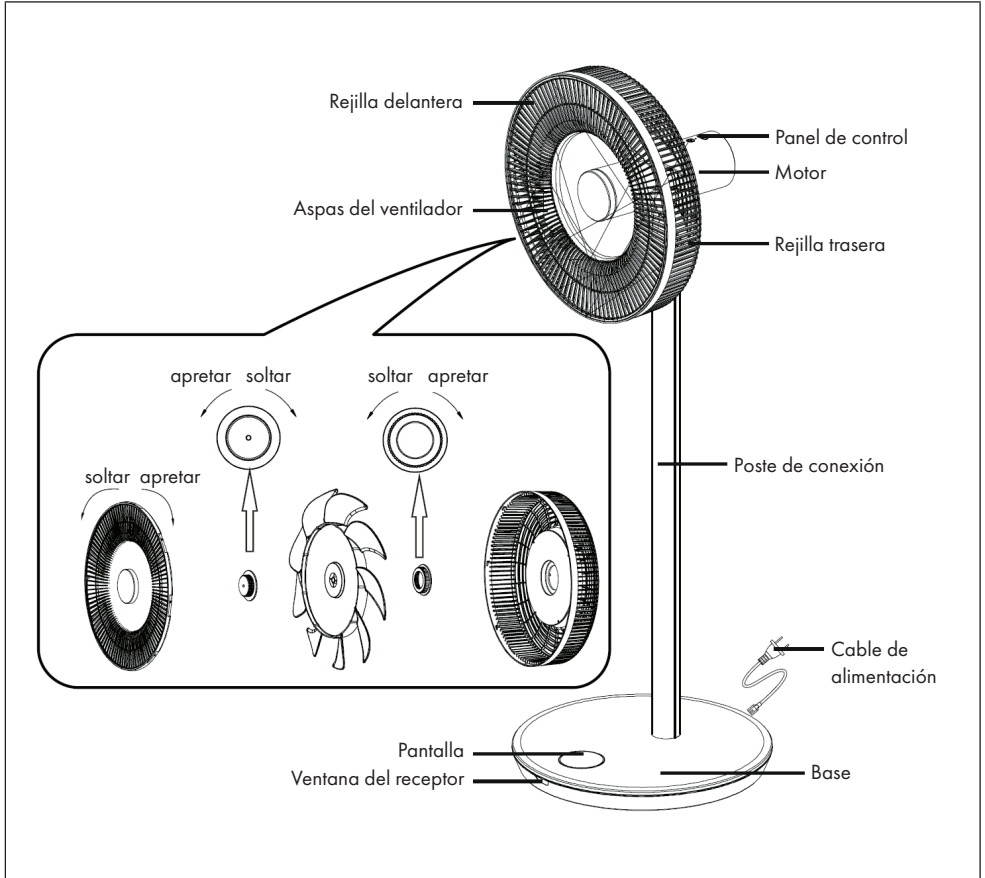

MONTAJE

Instalación de la rejilla de protección

- Monte la rejilla de protección delantera como se representa en la descripción general y, a continuación, gírela en sentido horario para lograr el punto de posicionamiento vertical.
- Apriete los tornillos para finalizar la instalación.

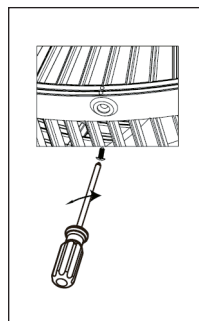

Instalación de la base

Coloque el poste de conexión en la base. Encaje el tornillo allen M6 en la parte inferior de la base y apriete el tornillo en sentido horario con la llave allen.

Instalación del suministro eléctrico

1. Conecte un extremo del cable de alimentación a la toma cuadrada de la base del aparato.
2. Conecte el enchufe del otro extremo del cable a la toma de corriente. En cuanto el aparato esté conectado, suena un pitido.

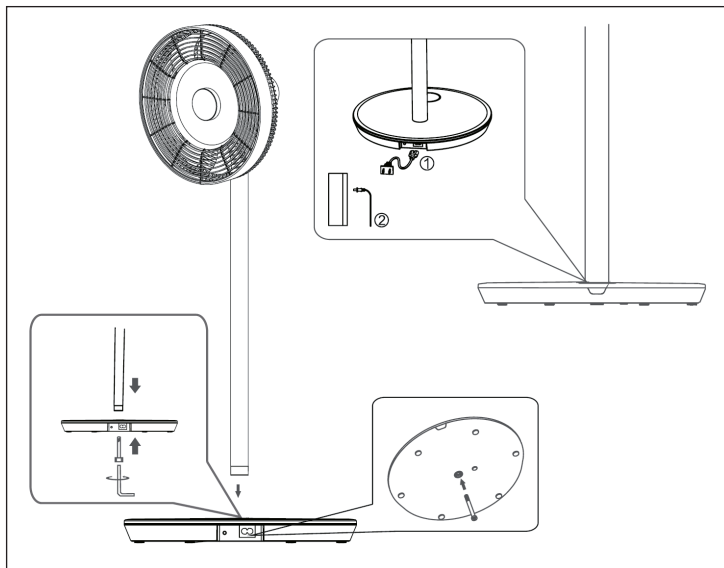

Instalación del cabezal del ventilador

- Coloque el cabezal del ventilador en el poste de conexión orientando la muesca hacia el poste de conexión (véase imagen).
- Apriete la tuerca del poste de conexión. Finalice la instalación del cabezal del ventilador asegurándose de que no se tambalee.

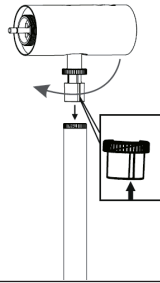

PANTALLA Y FUNCIONES DE LOS BOTONES

Panel de control

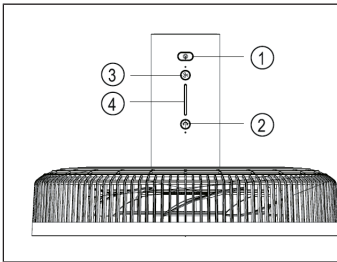

- 1 On/off
- 2 Oscilación
- 3 Velocidad
- 4 Indicador luminoso

Indicadores del display

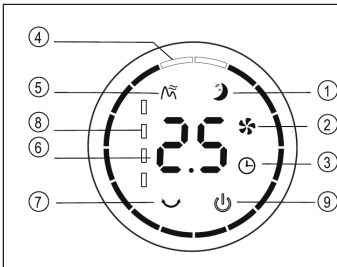

- 1 Modo noche
- 2 Modo normal
- 3 Temporizador
- 4 Ángulo de oscilación
- 5 Modo natural
- 6 Temporizador/Velocidad
- 7 Indicador del estado de la batería
- 8 On/off

Mando a distancia

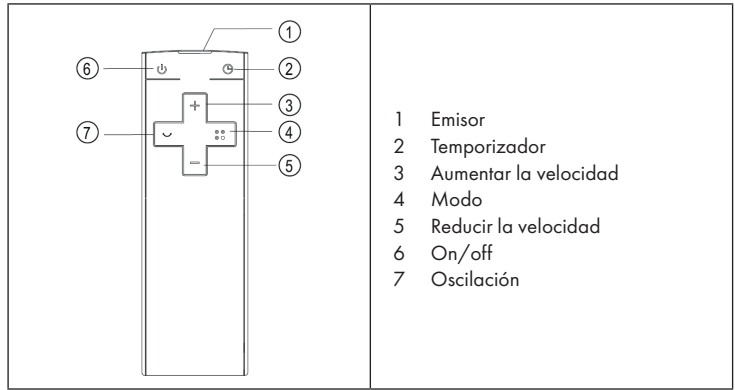

UTILIZACIÓN

Apagar/encender aparato

- Pulse el botón ON/OFF del cabezal del ventilador. Escuchará un pitido para indicar que el ventilador se pone en marcha.
- El regulador de revoluciones de ilumina, el símbolo del ventilador se ilumina en la pantalla digital y el ventilador empieza a funcionar.
- Pulse de nuevo el botón para apagar el ventilador.

Ajustar la velocidad

Pulse varias veces el botón VELOCIDAD para elegir uno de los niveles de velocidad del 1 al 12. En el cabezal del ventilador encontrará un indicador que muestra la velocidad actual.

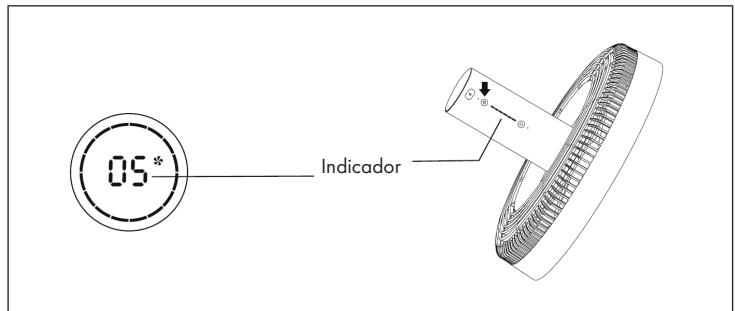

Iniciar función de oscilación

Pulse el botón OSCILACIÓN en el cabezal del ventilador. Suena un pitido y el ventilador comienza a oscilar de un lado a otro. El ángulo estándar es de 30°. El indicador de oscilación se enciende y el círculo verde de la pantalla digital se ilumina. Mantenga pulsado el botón para finalizar la función de oscilación.

Ajustar el ángulo de oscilación

Pulse el botón OSCILACIÓN en el cabezal del ventilador. Suena un pitido y el ventilador comienza a oscilar de un lado para otro. El ángulo estándar es de 30°. El indicador de oscilación se enciende y el círculo verde de la pantalla digital se ilumina. Pulse varias veces el botón OSCILACIÓN para seleccionar uno de los siguientes ángulos de oscilación: 30° > 60° > 90° > 120°. El círculo verde de la pantalla digital se cambia según corresponda. Mantenga pulsado el botón para finalizar la función de oscilación.

Nota: En el mando a distancia se realizan los ajustes del mismo modo.

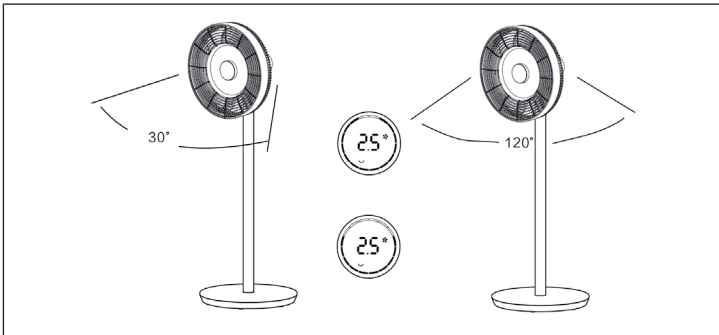

Ajustar el temporizador

Pulse el botón TEMPORIZADOR en el cabezal del ventilador. En cuanto se ilumine el indicador de tiempo tras el pitido, podrá configurar el temporizador de apagado. Pulse varias veces el botón para regular el temporizador entre 0 y 12 horas.

- De 0-6 horas se puede configurar el tiempo en intervalos de 0,5 horas.
- De 6-12 horas se puede configurar el tiempo en intervalos de 1 hora.
- Si selecciona 0 horas, se desactiva la función del temporizador.

Nota: Si configura el temporizador a través del mando a distancia, pulse primero el botón TEMPORIZADOR y utilice a continuación los botones (+) o (-) para configurar el tiempo deseado. Espere 6 segundos hasta que se acepte el tiempo ajustado automáticamente.

Ajustar modo

Pulse varias veces el botón MODE para seleccionar uno de los siguientes modos: Modo natural > Modo noche > Modo normal. En función del modo varía/se modifica la velocidad del ventilador en intervalos determinados.

Uso inalámbrico

(solo para el modelo inalámbrico)

Desconecte el enchufe de la toma de corriente y el cable de la base del aparato. Pulse el botón de control de batería de la base. Suena un pitido para indicar que el aparato ahora recibirá suministro eléctrico a través de la batería. Pulse el botón ON/OFF del cabezal del ventilador o del mando a distancia para iniciar el ventilador.

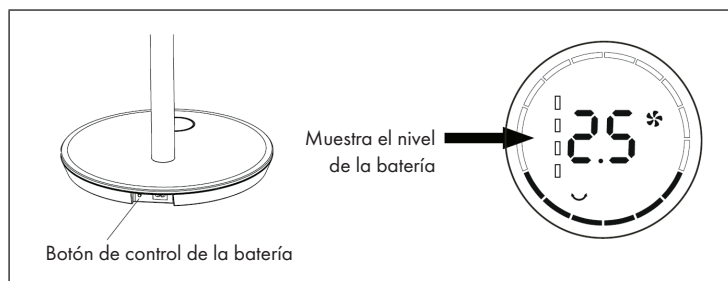

LIMPIEZA Y CUIDADO

- Apague el ventilador y desconecte el enchufe de la toma de corriente antes de limpiarlo.
- Desmonte la rejilla delantera, la rejilla trasera y las aspas del ventilador soltando la tuerca como aparece en la imagen:

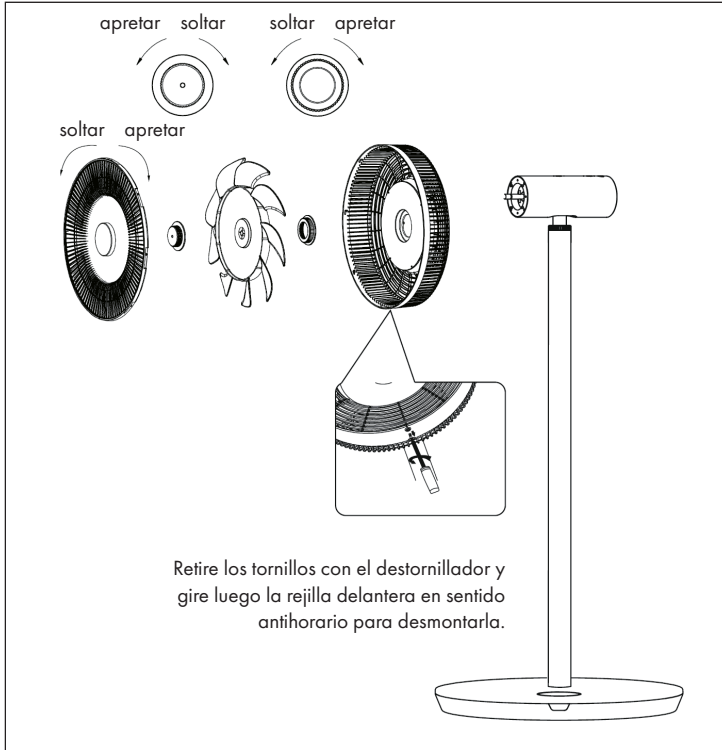

- Limpie la superficie con un paño húmedo. No la limpie con objetos duros, como lana de acero u otros productos de limpieza abrasivos como desinfectantes, para evitar arañazos superficiales y daños.
- Desconecte el enchufe de la toma de corriente cuando desee mover el aparato.

INDICACIONES SOBRE LA RETIRADA DEL APARATO



Si en su país existe una disposición legal relativa a la eliminación de aparatos eléctricos y electrónicos, este símbolo estampado en el producto o en el embalaje advierte que no debe eliminarse como residuo doméstico. En lugar de ello, debe depositarse en un punto de recogida de reciclaje de aparatos eléctricos y electrónicos. Una gestión adecuada de estos residuos previene consecuencias potencialmente negativas para el medio ambiente y la salud de las personas. Puede consultar más información sobre el reciclaje y la eliminación de este producto contactando con su administración local o con su servicio de recogida de residuos.

Este producto contiene baterías. Si en su país existe una disposición legal relativa a la eliminación de baterías, estas no deben eliminarse como residuo doméstico. Infórmese sobre la normativa vigente relacionada con la eliminación de baterías. Una gestión adecuada de estos residuos previene consecuencias potencialmente negativas para el medio ambiente y la salud de las personas.

FABRICANTE E IMPORTADOR (REINO UNIDO)

Fabricante:

Chal-Tec GmbH, Wallstraße 16, 10179 Berlín, Alemania.

Importador para Gran Bretaña:

Chal-Tec UK limited
Unit 6 Riverside Business Centre
Brighton Road
Shoreham-by-Sea
BN43 6RE
United Kingdom

Chère cliente, cher client,

Toutes nos félicitations pour l'acquisition de ce nouvel appareil. Veuillez lire attentivement et respecter les instructions de ce mode d'emploi afin d'éviter d'éventuels dommages. Le fabricant ne saurait être tenu pour responsable des dommages dus au non-respect des consignes de sécurité et à la mauvaise utilisation de l'appareil. Scannez le QR-Code pour accéder à la dernière version du mode d'emploi et à d'autres informations concernant le produit.



SOMMAIRE

Consignes de sécurité	40
Pièces détachées	42
Aperçu de l'appareil	43
Assemblage	44
Écran et fonction des touches	45
Utilisation	46
Nettoyage et entretien	49
Informations sur le recyclage	50
Fabricant et importateur (UK)	50

FICHE TECHNIQUE













Numéro d'article	10034670, 10034671
Alimentation	220-240 V ~ 50/60 Hz
Puissance	30 W
Vitesse maximale de l'air	4,58 m/s
Débit d'air maximal	25,52 m ³ /min

CONSIGNES DE SÉCURITÉ

- Retirez l'emballage et assurez-vous qu'aucun élément n'a été endommagé pendant le transport. Si des pièces ont été endommagées, adressez-vous sans attendre au service client.
- Les matériaux d'emballage et les vieux appareils représentent un danger pour les enfants qui peuvent se blesser avec. Pour cette raison, éliminez immédiatement les matériaux d'emballage.
- Cet appareil peut être utilisé par des enfants de 8 ans ou plus et des personnes ayant des capacités physiques, sensorielles et mentales limitées et / ou dénuées d'expérience et de connaissances, à condition d'avoir été instruits au fonctionnement de l'appareil par une personne responsable et d'en comprendre les risques associés.
- Avant l'utilisation, vérifiez la tension sur la plaque signalétique de l'appareil. Branchez l'appareil uniquement sur des prises fournissant la tension prévue.
- Utilisez l'appareil uniquement aux fins prévues et décrites dans ce mode d'emploi.
- Lors de l'assemblage, tenez-vous en strictement aux indications fournies. Un mauvais assemblage peut causer des dégâts irrémediables à l'appareil.
- Éteignez l'appareil et débranchez-le de la prise avant de le nettoyer ou lorsque vous ne l'utilisez plus.
- Si l'appareil ne fonctionne pas normalement, éteignez-le immédiatement et adressez-vous à un spécialiste près de chez vous.
- Si le câble secteur ou la fiche sont endommagés, faites-les remplacer par le fabricant un service professionnel agréé ou une personne de qualification équivalente.
- Ne branchez pas l'appareil sur une prise multiple.
- N'utilisez pas de rallonge.
- Ne branchez pas l'appareil sur une prise à minuterie ou commandée à distance.
- N'utilisez pas et ne rangez pas l'appareil à proximité de sources de chaleur telles que des radiateurs.
- Ne plongez jamais l'appareil ni la fiche dans l'eau ou dans d'autres liquides. Si vous renversez de l'eau dessus, débranchez immédiatement la fiche de la prise et faites contrôler l'appareil par un spécialiste.
- Lorsque vous utilisez l'appareil pour la première fois, retirez tous les films de protection et les matériaux d'emballage.
- Ne tirez pas sur le câble pour débrancher l'appareil mais tenez la fiche bien fermement.
- Avant de brancher la fiche dans une prise murale, assurez-vous que l'appareil est éteint.
- Ne tendez pas le câble secteur.
- Veillez à ce que toutes les entrées et sorties d'air soient libres et non recouvertes pour que l'appareil ne surchauffe pas.
- Veillez à ce que le câble secteur ne passe pas sur des arêtes vives ou des surfaces coupantes.

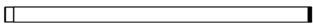
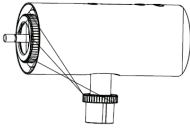
- N'accrochez pas l'appareil au plafond ou au mur, sauf s'il est prévu pour cette utilisation.
- Laissez suffisamment d'espace tout autour de l'appareil entre lui et les murs, meubles et autres objets, pour obtenir une puissance idéale.
- N'utilisez pas l'appareil à proximité de fours à gaz ou de radiateurs à gaz.
- Ne placez pas l'appareil sous un rideau ni à proximité.
- Ne recouvrez pas l'appareil.
- Ne vous asseyez pas, vous ou d'autres personnes, directement face au flux d'air pour ne pas vous enrhummer.
- Lorsque vous n'utilisez plus l'appareil, remettez-le dans son emballage d'origine et conservez-le dans un endroit sec.
- Débranchez toujours la fiche de la prise avant de nettoyer l'appareil, de l'entretenir, de le ranger, ou lorsque vous ne l'utilisez plus.
- N'utilisez pas l'appareil à proximité de substances ou liquides inflammables ou explosifs.
- L'appareil n'est pas destiné à une utilisation commerciale mais au cadre domestique et dans des conditions similaires. Cela comprend les cuisines de bureaux, les auberges, hôtels, motels et installations proposant des services de type bed & breakfast.

PIÈCES DÉTACHÉES

1		Câble d'alimentation
2		Base
3		Télécommande
4		Grille de protection arrière
5		Ecrou de la grille de protection arrière
6		Pales de ventilateur
7		Ecrou du rotor de ventilateur
8		Grille de protection avant
9		Tube de raccordement
10		Tête de ventilateur
11		Clé Allen
12		Vis Allen M6
13		Vis (grille de protection)

APERÇU DE L'APPAREIL

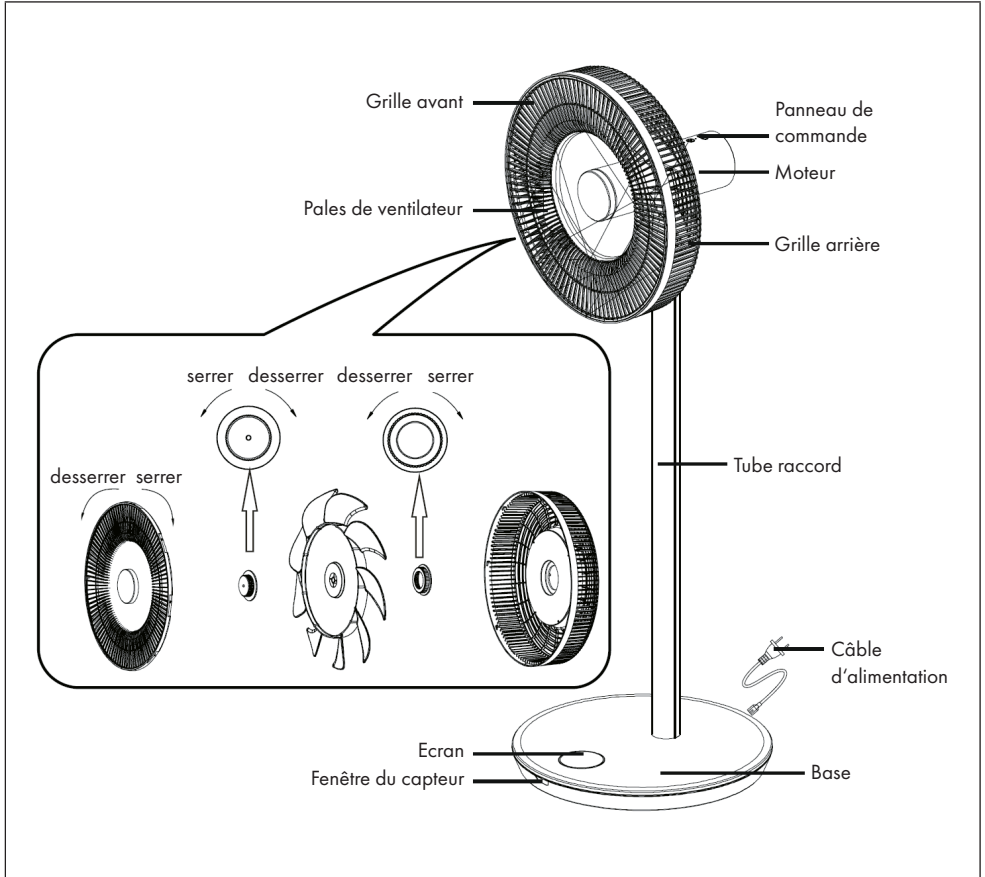

ASSEMBLAGE

Installation des grilles de protection

- Montez la grille de protection avant comme indiqué dans l'aperçu de l'appareil, puis tournez-la dans le sens des aiguilles d'une montre pour déplacer le point de repère à la verticale.
- Serrez les vis pour terminer l'installation.

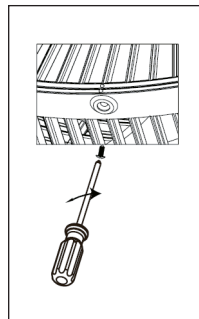

Installation de la base

Placez le tube raccord sur la base. Insérez la vis Allen M6 par le bas dans la base et serrez-la dans le sens des aiguilles d'une montre à l'aide de la clé Allen.

Installation de l'alimentation

1. Branchez une extrémité du cordon d'alimentation sur la prise rectangulaire à la base de l'appareil.
2. Branchez la fiche d'alimentation à l'autre extrémité du cordon d'alimentation dans la prise.

Lorsque vous branchez l'appareil, un bip retentit.

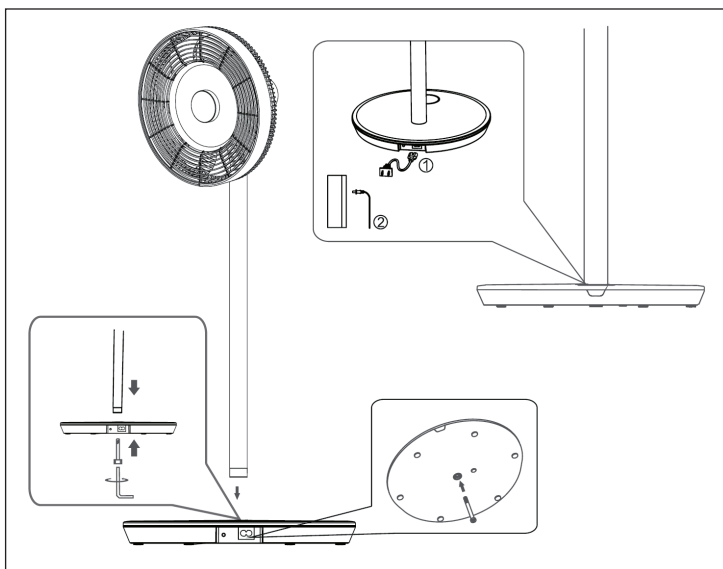

Installation de la tête e ventilateur

- Placez la tête du ventilateur sur le tube raccord en alignant la rainure sur le tube raccord (voir illustration).
- Serrez l'écrou du tube raccord. Terminez l'installation de la tête du ventilateur en veillant à ce qu'elle ne vacille pas.

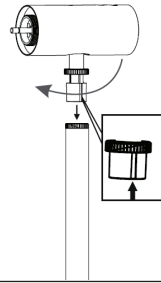

ÉCRAN ET FONCTION DES TOUCHES

Panneau de commande

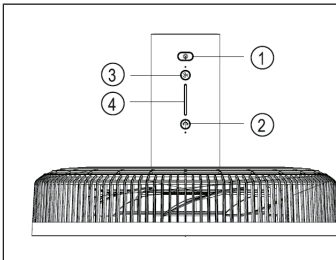

- 1 Marche / Arrêt
- 2 Oscillation
- 3 Vitesse
- 4 Voyants

Voyants à l'écran

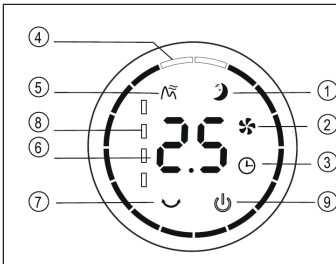

- 1 Mode nuit
- 2 Mode normal
- 3 Minuterie
- 4 Angle d'oscillation
- 5 Mode naturel
- 6 Minuterie / vitesse
- 7 Indicateur de niveau de pile
- 8 Marche / Arrêt
- 9 Marche / Arrêt

Télécommande

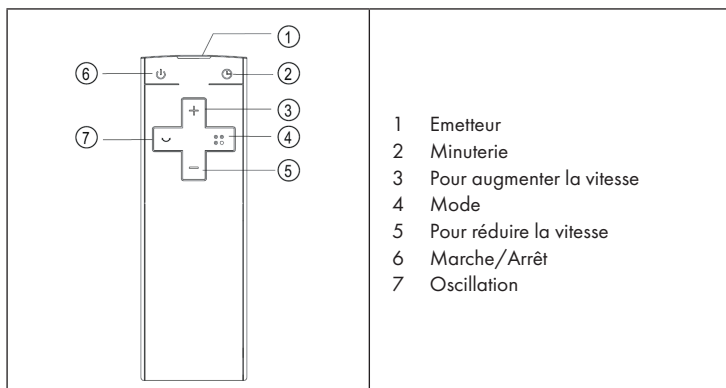

UTILISATION

Pour allumer et éteindre l'appareil

- Appuyez sur la touche ON/OFF de la tête du ventilateur. Un bip retentit et signale que le ventilateur démarre.
- Le régulateur de vitesse s'allume, le symbole du ventilateur sur l'affichage numérique s'allume et le ventilateur commence à fonctionner.
- Appuyez à nouveau sur la touche pour éteindre le ventilateur.

Réglage de la vitesse

Appuyez plusieurs fois sur la touche SPEED pour sélectionner les niveaux de vitesse 1 à 12. Un indicateur se trouve sur la tête du ventilateur pour donner la vitesse actuellement réglée.

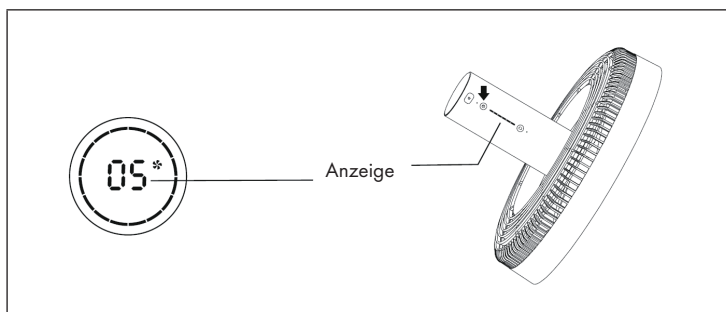

Pour démarrer la fonction oscillation

Appuyez sur la touche OSCILLATION de la tête du ventilateur. Un bip retentit et le ventilateur se met à osciller. L'angle standard est de 30°. L'indicateur oscillant s'allume et le cercle vert de l'indicateur numérique s'allume. Appuyez longuement sur cette touche pour arrêter la fonction d'oscillation.

Pour régler l'angle d'oscillation

Appuyez sur la touche OSCILLATION de la tête du ventilateur. Un bip retentit et le ventilateur se met à osciller. L'angle standard est de 30°. L'indicateur oscillant s'allume et le cercle vert de l'indicateur numérique s'allume. Appuyez plusieurs fois sur la touche SWING pour sélectionner l'un des angles suivants : 30° > 60° > 90° > 120°. Le cercle vert de l'affichage numérique change en conséquence. Appuyez longuement sur cette touche pour arrêter la fonction d'oscillation.

Remarque : les commandes sont les mêmes sur la télécommande.

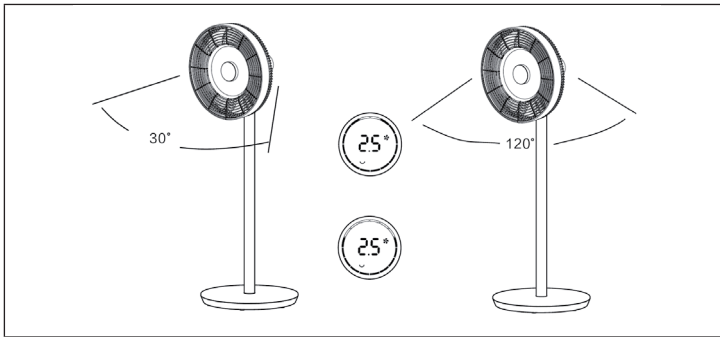

Réglage de la minuterie

Appuyez sur le bouton TIMER de la tête du ventilateur. Dès que la durée s'allume après le bip, vous pouvez régler la minuterie d'extinction. Appuyez plusieurs fois sur la touche pour régler la minuterie entre 0 et 12 heures.

- de 0-6 heures vous pouvez régler la minuterie par tranche de 0,5 heure.
- de 6-12 vous pouvez régler la minuterie par tranche de 1 heure.
- Si vous choisissez 0 heure, vous quittez la fonction minuterie.

Remarque : Si vous réglez la minuterie à l'aide de la télécommande, appuyez d'abord sur la touche TIMER, puis utilisez les touches (+) ou (-) pour régler la durée souhaitée. Attendez ensuite 6 secondes jusqu'à ce que la durée réglée soit automatiquement acceptée.

Réglage du mode

Appuyez plusieurs fois sur la touche MODE pour entrer dans l'un des modes suivants : Mode naturel > Mode nuit > Mode normal. En fonction du mode, la vitesse du ventilateur varie à certains intervalles.

Utilisation sans fil

(Uniquement pour le modèle sans fil)

Débranchez la fiche de la prise et retirez le cordon d'alimentation de la base. Appuyez sur la touche de contrôle de la batterie sur la base. Un bip retentit et indique que l'appareil est maintenant alimenté par la batterie intégrée. Appuyez sur la touche ON / OFF de la tête du ventilateur ou de la télécommande pour démarrer le ventilateur.

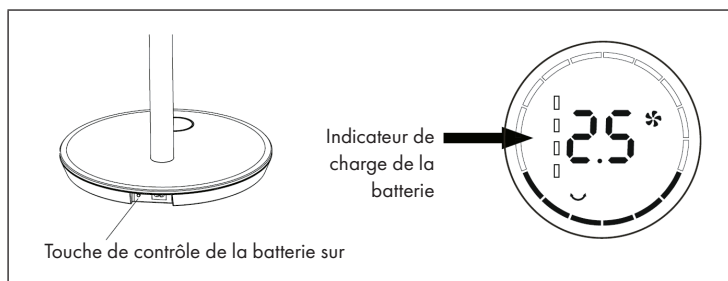

NETTOYAGE ET ENTRETIEN

- Éteignez le ventilateur avant de le nettoyer et débranchez la fiche de la prise.
- Démontez la grille avant, la grille arrière et les pales du ventilateur en desserrant les écrous comme indiqué.:

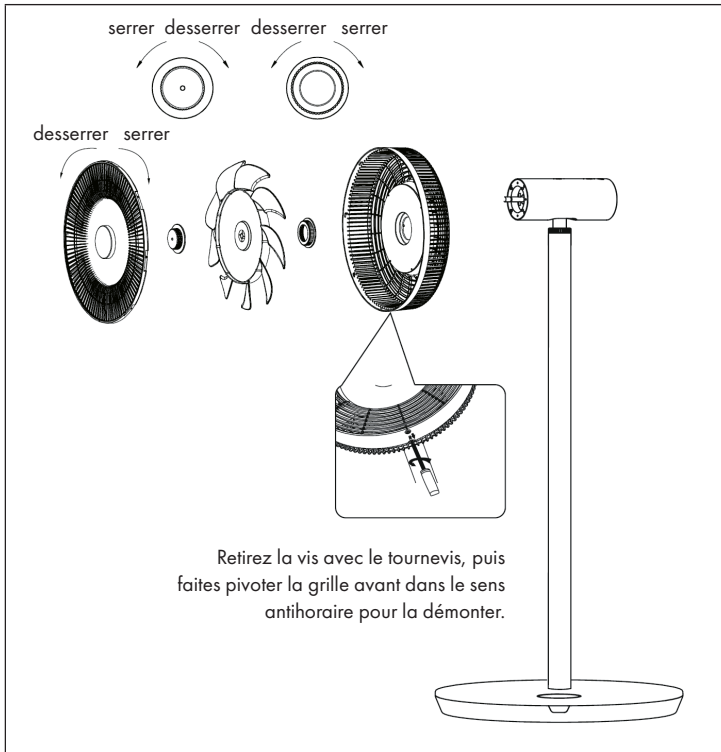

- Essuyez la surface avec un chiffon humide. Ne nettoyez pas avec des objets durs tels que de la laine d'acier ou des détergents corrosifs tels que des désinfectants pour éviter les rayures et les dommages de la surface.
- Si vous souhaitez déplacer l'appareil, débranchez d'abord la fiche de la prise.

INFORMATIONS SUR LE RECYCLAGE



S'il existe une réglementation pour l'élimination ou le recyclage des appareils électriques et électroniques dans votre pays, ce symbole sur le produit ou sur l'emballage indique que cet appareil ne doit pas être jeté avec les ordures ménagères. Vous devez le déposer dans un point de collecte pour le recyclage des équipements électriques et électroniques. La mise au rebut conforme aux règles protège l'environnement et la santé de vos semblables des conséquences négatives. Pour plus d'informations sur le recyclage et l'élimination de ce produit, veuillez contacter votre autorité locale ou votre service de recyclage des déchets ménagers.

Ce produit contient des piles. S'il existe une réglementation pour l'élimination ou le recyclage des piles dans votre pays, vous ne devez pas les jeter avec les ordures ménagères. Renseignez-vous sur les dispositions locales relatives à la collecte des piles usagées. La mise au rebut conforme aux règles protège l'environnement et la santé de vos semblables des conséquences négatives.

FABRICANT ET IMPORTATEUR (UK)

Fabricant :

Chal-Tec GmbH, Wallstraße 16, 10179 Berlin, Allemagne.

Importateur pour la Grande Bretagne :

Chal-Tec UK limited
Unit 6 Riverside Business Centre
Brighton Road
Shoreham-by-Sea
BN43 6RE
United Kingdom

Gentile cliente,

La ringraziamo per aver acquistato il dispositivo. La preghiamo di leggere attentamente le seguenti istruzioni per l'uso e di seguirle per evitare possibili danni tecnici. Non ci assumiamo alcuna responsabilità per danni scaturiti da una mancata osservazione delle avvertenze di sicurezza e da un uso improprio del dispositivo. Scansionare il codice QR seguente, per accedere al manuale d'uso più attuale e per ricevere informazioni sul prodotto.



INDICE

Norme di sicurezza	52
Singoli componenti	54
Descrizione del dispositivo	55
Assemblaggio	56
Display e tasti funzione	57
Utilizzo	58
Pulizia e manutenzione	61
Hints on disposal	62
Produttore e importatore (UK)	62

DATI TECNICI













Numero articolo	10034670, 10034671
Alimentazione	220-240 V ~ 50/60 Hz
Potenza	30 W
Velocità massima di ventilazione	4,58 m/s
Massimo spostamento d'aria	25,52 m ³ /min

NORME DI SICUREZZA

- Rimuovere il materiale di imballaggio e assicurarsi che nessun componente si sia danneggiato durante il trasporto. Se ci sono dei componenti danneggiati, contattare immediatamente il servizio clienti.
- I bambini possono farsi male con il materiale di imballaggio e con i vecchi apparecchi. Smaltire immediatamente il materiale di imballaggio.
- Questo dispositivo può essere utilizzato da bambini a partire da 8 anni e da persone con limitate capacità fisiche e psichiche o con conoscenza ed esperienza limitate, solo se sono stati istruiti sulle modalità d'uso e comprendono i rischi e i pericoli connessi.
- Prima dell'uso controllare la tensione sulla targhetta del dispositivo. Collegare il dispositivo solo ad una presa che corrisponde alla tensione indicata.
- Utilizzare il dispositivo solo per lo scopo previsto come descritto nel manuale di istruzioni.
- Attenersi alle istruzioni per il montaggio. Una procedura errata può causare danni irreparabili al dispositivo.
- Spegnerlo il dispositivo e staccare la spina dalla presa prima della pulizia o in caso di inutilizzo.
- Se il dispositivo non funziona correttamente, spegnerlo immediatamente e contattare un centro assistenza nelle vicinanze.
- Se il cavo di alimentazione o la spina sono danneggiati, devono essere sostituiti dal produttore, da un centro assistenza autorizzato o da un tecnico qualificato.
- Non collegare il dispositivo a prese multiple.
- Non utilizzare una prolunga.
- Non collegare il dispositivo a timer o a prese con telecomando.
- Non utilizzare o conservare il dispositivo vicino a fonti di calore come termosifoni.
- Non immergere mai il dispositivo e la spina in acqua o in altri liquidi. Nel caso in cui venga versata accidentalmente acqua sul dispositivo, staccare immediatamente la spina dalla presa e far controllare il dispositivo da un tecnico qualificato.
- Prima di utilizzare il dispositivo per la prima volta, rimuovere completamente il materiale di imballaggio.
- Non staccare la spina tirando il cavo di alimentazione, bensì afferrare la spina alla base.
- Prima di inserire la spina nella presa, assicurarsi che il dispositivo sia spento.
- Non tirare il cavo di alimentazione.
- Accertarsi che tutte le prese d'aria non siano ostruite, per evitare che il dispositivo si surriscaldi.
- Accertarsi che il cavo di alimentazione non scorra su spigoli o superfici taglienti.

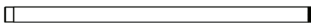
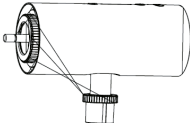
- Non appendere il dispositivo al soffitto o alla parete a meno che il dispositivo non sia progettato per questo utilizzo.
- Lasciare abbastanza spazio intorno al dispositivo con le pareti, i mobili o con altri apparecchi per ottenere le migliori prestazioni possibili.
- Non utilizzare il dispositivo vicino a stufe a gas o a riscaldatori a gas.
- Non posizionare il dispositivo vicino o direttamente sotto le tende.
- Non coprire il dispositivo.
- Non esporre se stessi o gli altri al flusso d'aria diretto per evitare di raffreddarsi.
- In caso di inutilizzo del dispositivo, conservarlo nella confezione originale in un luogo asciutto.
- Staccare sempre la spina dalla presa prima di eseguire la pulizia e la manutenzione del dispositivo, prima di conservarlo o in caso di inutilizzo.
- Non utilizzare il dispositivo vicino a sostanze o liquidi esplosivi o infiammabili.
- Il dispositivo non è per un uso commerciale, bensì domestico e in ambienti simili come cucine di uffici, agriturismi, hotel, motel e bed & breakfast.

SINGOLI COMPONENTI

1		Cavo di alimentazione
2		Base
3		Telecomando
4		Griglia di protezione posteriore
5		Dado della griglia di protezione posteriore
6		Pale della ventola
7		Dado delle pale della ventola
8		Griglia di protezione anteriore
9		Tubo di collegamento
10		Testa del ventilatore
11		Chiave a brugola
12		Vite a brugola M6
13		Vite (griglia di protezione)

DESCRIZIONE DEL DISPOSITIVO

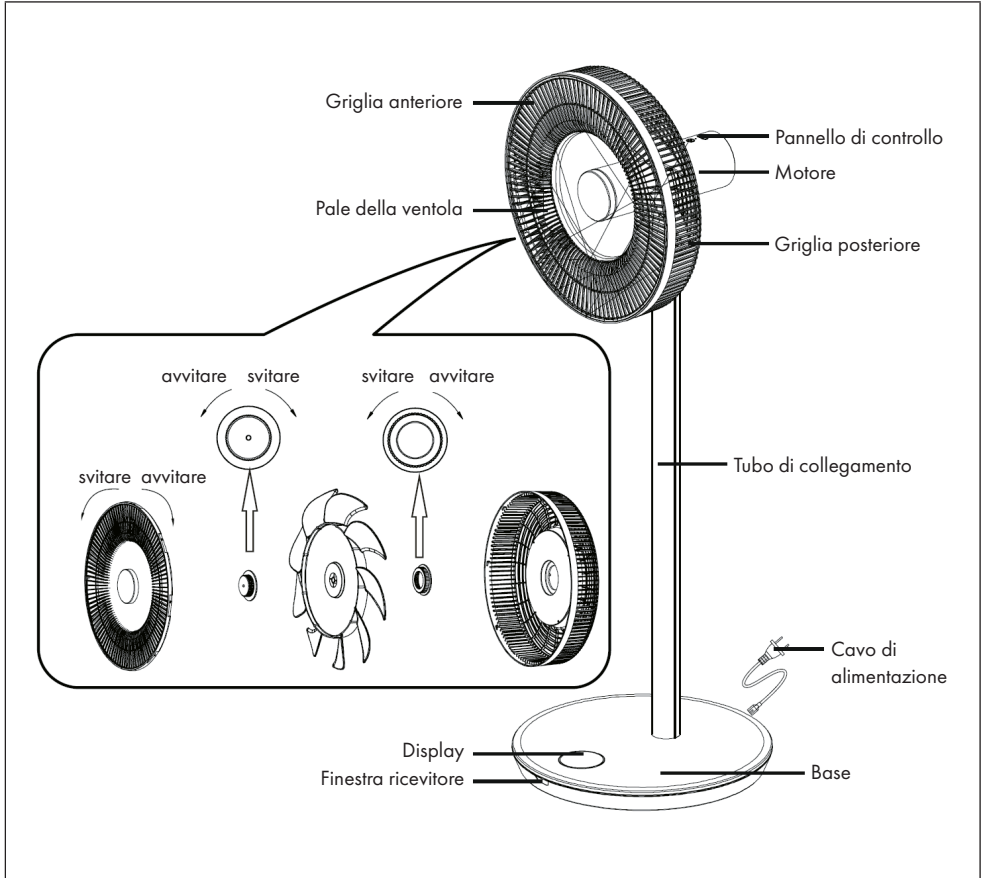

ASSEMBLAGGIO

Installazione della griglia di protezione

- Montare la griglia anteriore come mostrato nella descrizione del dispositivo e ruotarla poi in senso orario, per portare il punto di posizionamento in verticale.
- Stringere le viti per concludere l'installazione.

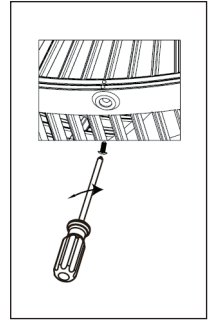

Installazione della base

Posizionare il tubo di collegamento sulla base. Inserire la vite a brugola M6 nella base da sotto e stringerla in senso orario con la chiave a brugola.

Installazione dell'alimentazione

1. Collegare un lato del cavo di alimentazione nella connessione rettangolare sulla base del dispositivo.
2. Collegare l'altra estremità alla presa elettrica. Quando il dispositivo è acceso, viene emesso un segnale acustico.

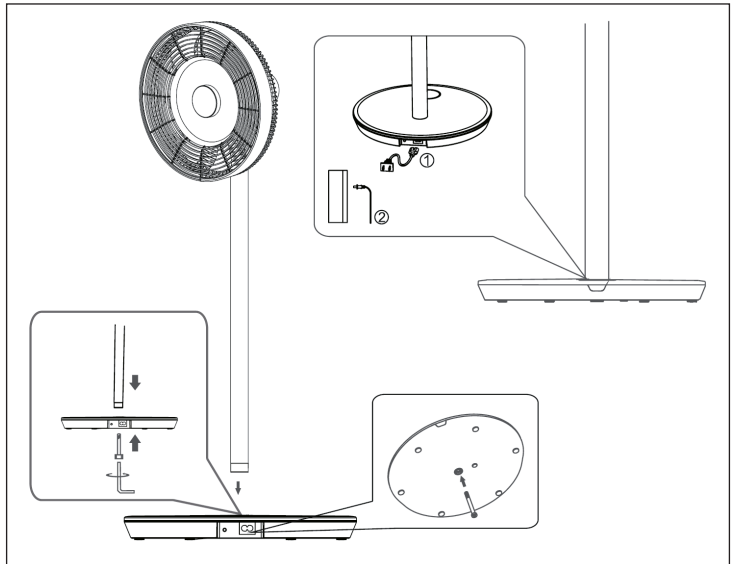

Installazione della testa del ventilatore

- Posizionare la testa del ventilatore sul tubo di collegamento, orientando la cavità sul tubo (v. immagine).
- Stingere saldamente il dado del tubo di collegamento. Terminare l'installazione della testa del ventilatore assicurandosi che non traballi.

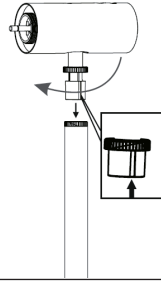

DISPLAY E TASTI FUNZIONE

Pannello di controllo

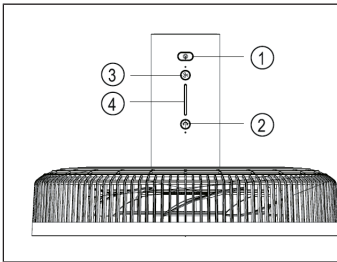

- 1 On/Off
- 2 Oscillazione
- 3 Velocità
- 4 Spie di indicazione

Indicazioni del display

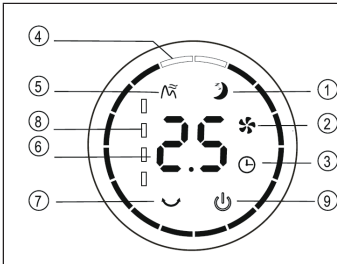

- 1 Modalità notturna
- 2 Modalità normale
- 3 Timer
- 4 Inclinazione di oscillazione
- 5 Modalità naturale
- 6 Timer/Velocità
- 7 Indicazione stato batterie
- 8 On/Off

Telecomando

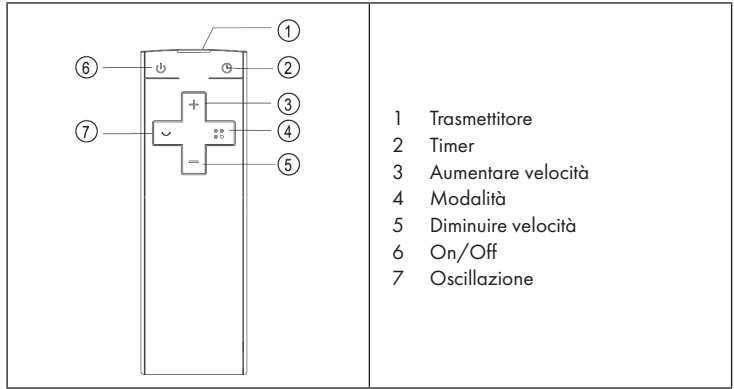

UTILIZZO

Accendere/spengere il dispositivo

- Premere ON/OFF sulla testa del ventilatore. Viene emesso un segnale acustico per indicare che il ventilatore si avvia.
- La regolazione dei giri si accende, il simbolo del ventilatore si illumina sullo schermo digitale e il ventilatore inizia a funzionare.
- Premere di nuovo il tasto per spegnere il ventilatore.

Impostare la velocità

Premere più volte il tasto VELOCITÀ per selezionare tra i livelli 1 e 12. Sulla testa del ventilatore c'è un'indicazione che mostra la velocità attuale.

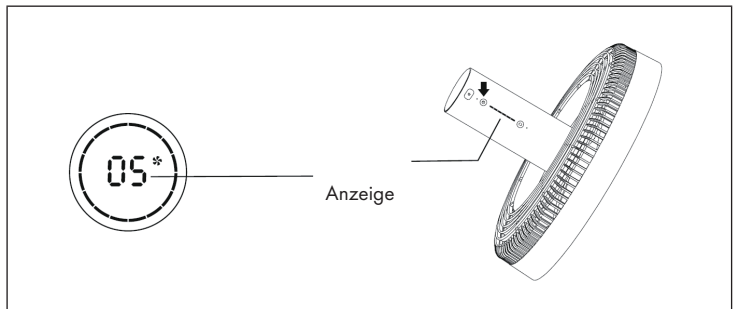

Avviare l'oscillazione

Premere OSCILLAZIONE sulla testa del ventilatore. Viene emesso un segnale acustico e il ventilatore inizia a muoversi da un lato all'altro. L'inclinazione standard è di 30°. L'indicazione di oscillazione si accende e il cerchio verde dello schermo digitale si illumina. Premere a lungo questo tasto per disattivare l'oscillazione.

Impostare l'inclinazione di oscillazione

Premere OSCILLAZIONE sulla testa del ventilatore. Viene emesso un segnale acustico e il ventilatore inizia a muoversi da un lato all'altro. L'inclinazione standard è di 30°. L'indicazione di oscillazione si accende e il cerchio verde dello schermo digitale si illumina. Premere più volte OSCILLAZIONE per impostare una delle seguenti inclinazioni: 30° > 60° > 90° > 120°. Il cerchio verde dello schermo digitale cambia di conseguenza. Premere a lungo questo tasto per disattivare l'oscillazione.

Avvertenza: sul telecomando è possibile realizzare l'impostazione allo stesso modo.

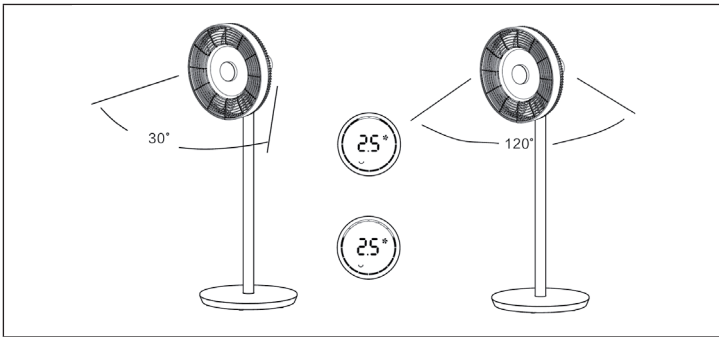

Impostare il timer

Premere TIMER sulla testa del ventilatore. Non appena l'indicazione del tempo si illumina dopo il segnale acustico, è possibile impostare il timer di spegnimento. Premere più volte il tasto per impostare il timer tra 0 e 12 ore.

- Tra 0 e 6 ore il timer viene impostato in intervalli di 0,5 ore.
- Tra 6 e 12 ore il timer viene impostato in intervalli di 1 ora.
- Se si selezionano 0 ore, la funzione timer si disattiva.

Avvertenza: se si imposta il timer con il telecomando, premere prima TIMER e utilizzare poi (+) e (-) per regolare il tempo. Attendere poi 6 secondi, fino a quando viene salvato il tempo impostato.

Impostare la modalità

Premere più volte MODE per impostare una delle seguenti modalità: naturale > notturna > normale. In base alla modalità, la velocità di ventilazione varia/cambia a determinati intervalli.

Utilizzo senza fili

(solo per il modello wireless)

Staccare la presa dalla spina e il cavo dalla base. Premere il tasto di controllo della batteria sulla base. Viene emesso un segnale acustico che segnala che il dispositivo viene ora alimentato tramite la batteria integrata. Premere ON/OFF per avviare il ventilatore.

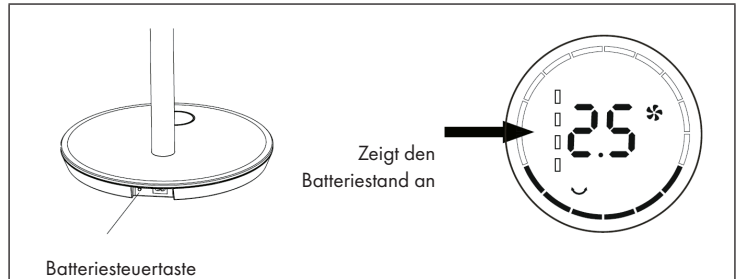

PULIZIA E MANUTENZIONE

- Prima di pulire il ventilatore, spegnerlo e staccare la spina.
- Smontare la griglia anteriore, posteriore e le pale della ventola, svitando i dadi in questo modo:

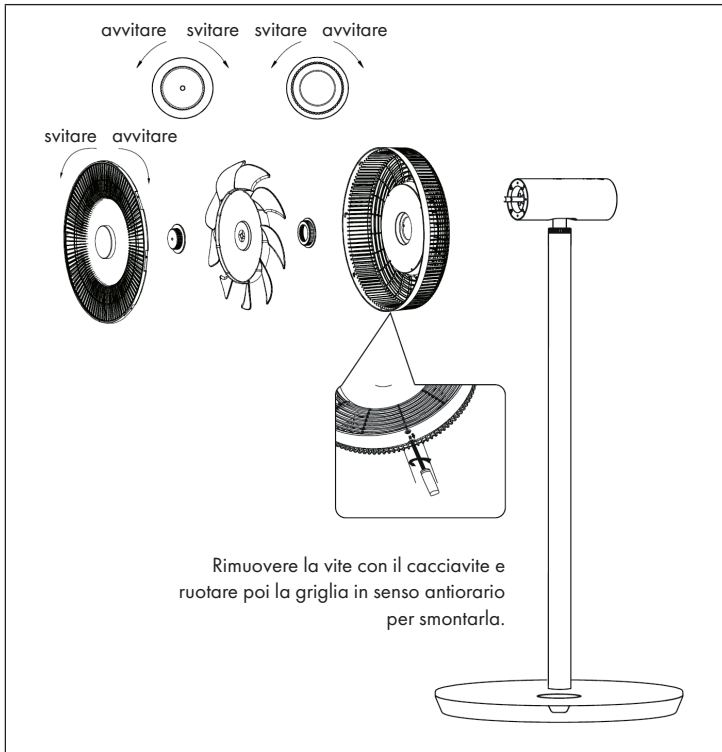

- Pulire le superfici con un panno umido. Non pulire con oggetti duri, come lana d'acciaio o detersivi corrosivi come disinfettanti, in modo da evitare graffi o danni.
- Se volete spostare il dispositivo, staccare prima la spina.

AVVISO DI SMALTIMENTO



Se nel proprio paese si applicano le regolamentazioni inerenti lo smaltimento di dispositivi elettrici ed elettronici, questo simbolo sul prodotto o sulla confezione segnala che questi prodotti non possono essere smaltiti con i rifiuti normali e devono essere portati a un punto di raccolta di dispositivi elettrici ed elettronici. Grazie al corretto smaltimento dei vecchi dispositivi si tutela il pianeta e la salute delle persone da possibili conseguenze negative. Informazioni riguardanti il riciclo e lo smaltimento di questi prodotti si ottengono presso l'amministrazione locale oppure il servizio di gestione dei rifiuti domestici.

Il prodotto contiene batterie. Se nel proprio paese si applicano le regolamentazioni inerenti lo smaltimento di batterie, non possono essere smaltite con i normali rifiuti domestici. Preghiamo di informarvi sulle regolamentazioni vigenti sullo smaltimento delle batterie. Grazie al corretto smaltimento dei vecchi dispositivi si tutela l'ambiente e la salute delle persone da conseguenze negative.

PRODUTTORE E IMPORTATORE (UK)

Produttore:

Chal-Tec GmbH, Wallstraße 16, 10179 Berlino, Germania.

Importatore per la Gran Bretagna:

Chal-Tec UK limited
Unit 6 Riverside Business Centre
Brighton Road
Shoreham-by-Sea
BN43 6RE
United Kingdom



KLARSTEIN