



Roadie 2k

DAB Boombox

10034920 10034921

auna

[www.auna-multimedia.com](http://www.auna-multimedia.com)



Sehr geehrter Kunde,

wir gratulieren Ihnen zum Erwerb Ihres Gerätes. Lesen Sie die folgenden Hinweise sorgfältig durch und befolgen Sie diese, um möglichen Schäden vorzubeugen. Für Schäden, die durch Missachtung der Hinweise und unsachgemäßen Gebrauch entstehen, übernehmen wir keine Haftung. Scannen Sie den QR-Code, um Zugriff auf die aktuellste Bedienungsanleitung und weitere Informationen rund um das Produkt zu erhalten.



---

## INHALT

---

Technische Daten	4
Sicherheitshinweise	5
Geräteübersicht	7
Stromversorgung	9
DAB+ RADIO	11
UKW-Radio	14
CD/MP3-Bedienung	17
USB-Betrieb	18
Audio-in	19
Kassettendeck	19
BT-Betrieb	21
Pflege und Wartung	22
Fehlerbehebung	24
Entsorgungshinweise	26
Konformitätserklärung	26

---

## TECHNISCHE DATEN

---

**Artikelnummer** 10034920, 10034921

**Stromversorgung**

Netzspannung

230 V ~ 50 Hz

Batterien

6 x 1.5 V  Typ C (LR14)

**CD-Player**

System

CD- und digitale Audioanlage

Emissionsdauer

beständig

Laserleistung

Weniger als 44.6  $\mu$ W

(Diese Ausgangsgröße ist der Wert, der in einem Abstand von 200 mm von der Objektivlinsenoberfläche auf dem optischen Abtastblock mit 7 mm Blende gemessen wurde.)

**UKW-Radio**

Frequenzbereich

87,5 Mhz - 108 MHz

**DAB radio**

Frequenzbereich

174,9-239,2 MHz

**Kassettendeck**

Aufnahmesystem

4-spurig, 2-Kanal, Stereo

Frequenzgang

Typ I (normal): 80 Hz – 10.000 Hz

**BT-Frequenz**





2400-2480 MHz

**BT-Sendeleistung (max.)**

4 dBm

## SICHERHEITSHINWEISE

### Erklärung der Symbole auf dem Gerät

	<b>CAUTION</b> RISK OF ELECTRIC SHOCK DO NOT OPEN	
<p><b>WARNUNG: UM DIE GEFAHR EINES STROMSCHLAGS UND EINER PERSONENVERLETZUNG ZU VERRINGERN, DAS GEHÄUSE NICHT ÖFFNEN. KEINE FÜR DEN BENUTZER ZU WARTENDEN TEILE IM GERÄT. WENDEN SIE SICH IM FALLE EINER REPARATUR NUR AN QUALIFIZIERTES PERSONAL.</b></p>		
	<p>Das Blitzsymbol mit dem Dreieck macht Sie auf gefährliche elektrische Spannung in diesem Gerät aufmerksam, die hoch genug ist, um eine Stromschlaggefahr darzustellen. Das Gehäuse nicht öffnen!</p>	
	<p>Das Ausrufezeichen mit dem Dreieck macht Sie darauf aufmerksam, dass in der Dokumentation für das Gerät wichtige Bedienungs- und Wartungshinweise enthalten sind.</p>	

**Kinder ab 8 Jahren, psychisch, sensorisch und körperlich eingeschränkte Menschen dürfen das Gerät nur benutzen, wenn sie vorher von einer für sie verantwortlichen Aufsichtsperson ausführlich mit den Funktionen und den Sicherheitsvorkehrungen vertraut gemacht wurden und die damit verbundenen Risiken verstehen.**

**Falls das Netzkabel beschädigt ist, muss es vom Hersteller oder einem autorisierten Fachbetrieb oder einer ähnlich qualifizierten Person ersetzt werden.**

### Schutz gegen Strahleneinwirkung

- Versuchen Sie nicht, das Gehäuse des Geräts auseinander zu bauen, da die Strahleneinwirkung des Lasers schädlich für die Augen ist.
- Schalten Sie das Gerät sofort, wenn Flüssigkeiten oder feste Gegenstände in das Geräteinnere gelangen sollten.
- Fassen Sie die Linse nicht an und stoßen Sie sie nicht, da Sie dadurch die Linse beschädigen könnten, was dazu führen könnte, dass das Gerät nicht mehr richtig funktioniert.
- Stecken Sie nichts in die Sicherheitsnut, da dadurch die Laserdiode aktiviert wird, so lange das CD-Fach noch offen ist.
- Wenn Sie das Gerät für einen längeren Zeitraum nicht benutzen, schalten Sie das Gerät aus. Ziehen Sie den Netzstecker aus der Steckdose. Ziehen Sie den Netzstecker immer am Stecker selbst heraus

- und niemals am Kabel.
- Dieses Gerät enthält einen Laser. Eine unsachgemäße Verwendung des Geräts kann zu gefährlicher Strahlenbelastung führen.

### **Batterievorsichtsmaßnahmen**

- Batterien müssen von einem Erwachsenen ausgetauscht werden.
- Die Einspeiseklemmen dürfen nicht kurzgeschlossen werden.
- Nicht-aufladbare Batterien dürfen nicht aufgeladen werden.
- Leere Batterien müssen entfernt werden.
- Es dürfen nur Batterien der gleichen Art verwendet werden.
- Batterien müssen mit der korrekten Polarität eingesetzt werden.
- Entsorgen Sie Batterien fachgerecht. Werfen Sie keine Batterien in offenes Feuer, da die Batterien dadurch explodieren oder auslaufen könnten.
- Verschlucken Sie keine Batterien! Es besteht die Gefahr einer chemischen Verbrennung.

### **Auswahl des Standorts**

- Verwenden Sie das Gerät nicht an extrem heißen, kalten, staubigen oder feuchten Orten.
- Stellen Sie das Gerät auf eine flache und ebene Oberfläche.
- Achten Sie darauf, dass Sie die Luftzirkulation des Geräts, durch einen Ort mit unzureichender Belüftung oder indem Sie es mit einem Tuch bedecken oder es auf einen Teppich stellen, nicht behindern.
- Verwenden Sie das Gerät nur in Kombination mit einem vom Hersteller empfohlenen oder mit dem Gerät gelieferten Rollwagen, Stand, Stativ, Halterung oder Tisch.

### **Kondensation**

- Wenn das Gerät in einem warmen und feuchten, geheizten Raum abgestellt wird, können sich im Geräteinneren Wassertropfen oder Kondensation bilden.
- Die Funktionstüchtigkeit des Geräts kann durch Kondensation im Geräteinneren eingeschränkt werden.
- Lassen Sie das Gerät in diesem Fall für 1-2 Stunden stehen, bevor Sie es einschalten oder erwärmen Sie den Raum nach und nach und lassen Sie diesen vor der Verwendung des Geräts trocknen.
- Sollten Probleme mit dem Gerät auftreten, wenden Sie sich bitte an den Kundendienst.

# GERÄTEÜBERSICHT

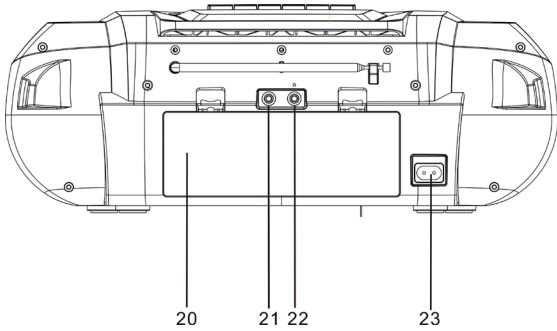
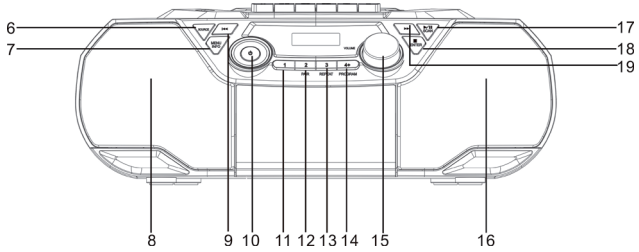
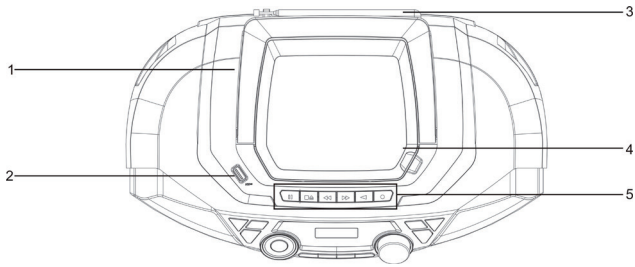

- 1 Tragegriff
- 2 USB-Buchse
- 3 Teleskopische Antenne
- 4 CD-Fach offen
- 5 Kassettenrekorder (PLAY,RECO,NEXT,PREV,OPEN) Taste
- 6 Quelle ( FM/DAB/CD/USB/AUX/BT)-Taste.
- 7 MENU/INFO-Taste
- 8 Lautsprecher links
- 9 Titel zurück/rückwärts suchen /TUNE-Taste
- 10 EIN/AUS-Taste
- 11 Programm 1 / Ordner-Taste
- 12 Programm 2 / BT-Pairing-Taste
- 13 Programm 3 / CD-Wiederholungstaste
- 14 Programm 4+ / CD-Programmtaste
- 15 Lautstärkeregler
- 16 Lautsprecher rechts
- 17 Wiedergabe-/Pause-Taste DAB-/FM-Scan-Taste
- 18 Stopp/Eingabe-Taste
- 19 Titel vor/vorwärts suchen /TUNE+-Taste
- 20 Batteriefach-Klappe
- 21 Aux-Eingangsbuchse
- 22 Kopfhöreranschluss
- 23 AC-Steckdose



---

## STROMVERSORGUNG

---

Dieses Gerät wird mit einer Wechselspannung von 230 V bei 50 Hz betrieben. Wahlweise läuft das Gerät mit sechs 1,5-V-Batterien des Typs C (LR14). Versuchen Sie nicht das Gerät mit einer anderen Stromquelle zu betreiben. Dadurch kann das Gerät beschädigt werden.

Achten Sie darauf, dass die Steckdose, an die die Geräte angeschlossen ist, mit beständiger (ungeschalteter) Spannung versorgt wird.

### A. Batteriebetrieb

1. Nehmen Sie den Batteriefachdeckel ab.
2. Legen Sie 6 Stück (UM-2) batteries (not included) according to the polarity diagram inside the battery compartment.

---

**ACHTUNG:** Achten Sie darauf, dass die Batterien richtig herum eingelegt sind. Eine falsche Polarität kann das Gerät beschädigen.

---

3. Setzen Sie den Deckel wieder auf das Batteriefach auf.

---

Hinweis: Für beste Leistung werden Alkalibatterien empfohlen.

---

4. Halten Sie die EIN/AUS-Taste 3 Sekunden gedrückt, um das Gerät einzuschalten.

### Hinweise zum Umgang mit Batterien

- Es besteht Explosionsgefahr, wenn die Batterie falsch eingesetzt wird. Nur durch den gleichen oder gleichwertigen Typ ersetzen.
- Alte und neue Batterien dürfen nicht gemischt werden.
- Mischen Sie keine Alkali-, Standard- (Kohlenstoff-Zink) oder wiederaufladbaren (Nickel-Cadmium) Batterien.
- Wenn das Gerät über einen längeren Zeitraum nicht benutzt wird, entfernen Sie die Batterien. Alte oder ausgelaufene Batterien können das Gerät beschädigen und zum Erlöschen der Garantie führen.
- Versuchen Sie nicht, Batterien aufzuladen, die nicht zum Aufladen vorgesehen sind; sie können sich überhitzen und brechen. (Befolgen Sie die Anweisungen des Batterieherstellers).
- Entsorgen Sie Batterien nicht im Feuer, Batterien können auslaufen oder explodieren.

### Batteriewechsel

Wenn der Ausgangston dieses Geräts verzerrt wird oder der Betrieb des CD-Players instabil erscheint, sind die Batterien schwach. Sie müssen alle verbrauchten Batterien so schnell wie möglich gleichzeitig austauschen, um ein Auslaufen der Batterien zu vermeiden.

### B. Netzstrombetrieb

Stecken Sie das abnehmbare Netzkabel in eine normale Netzsteckdose (230V~50Hz).

1. Wenn das Netzkabel (im Lieferumfang enthalten) an die Netzanschlussbuchse auf der Rückseite des Geräts angeschlossen und das andere Ende in eine 230V AC~ 50 Hz Wandsteckdose gesteckt wird, trennt das Gerät automatisch die Batterien und arbeitet nur mit Netzstrom.
2. Drücken Sie die EIN/AUS-Taste, um das Gerät einzuschalten.

Hinweis: Diese Einheit ist mit einer automatischen Standby-Funktion ausgestattet. Mit dieser Funktion wechselt das Gerät nach etwa 15 Minuten automatisch in den Standby-Modus, wenn kein Betrieb oder kein Audiosignal ausgegeben wird.

### Lautstärkereglung

Drehen Sie am Lautstärkerelger, um die Lautstärke einzustellen.

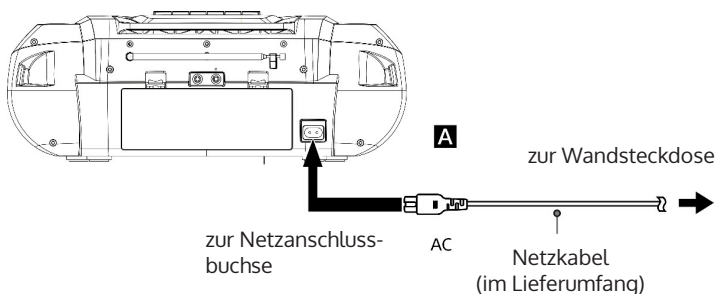

## DAB+ RADIO

Wenn der Netzstecker des Geräts in die Steckdose gesteckt wird und das Gerät aus dem Standby-Modus heraus das erste Mal eingeschaltet wird, wird das Gerät automatisch in den DAB-Modus wechseln und einen automatischen Sendersuchlauf starten. Während der Suche wird der Bildschirm „Suche“ und einen Balken anzeigen, welcher den aktuellen Fortschritt der Suche und die Anzahl der bereits gefundenen Sender anzeigt. Sobald die Suche beendet ist, wird das Gerät den ersten alphanummerisch gefundenen Sender auswählen. Zum Erkunden der gefundenen Sender drücken Sie die Tasten ◀◀ oder ▶▶.



### Vollständiger Sendersuchlauf

Bei dem ersten vollständigen Sendersuchlauf werden alle DAB+ Band III Sender durchsucht. Nach Beenden der Suche wird der erste alphanummerisch gefundene Sender automatisch ausgewählt.

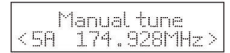
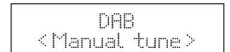

1. Zum Aktivieren des automatischen Sendersuchlaufs drücken Sie die Suchtaste und der Bildschirm wird „Suche...“ und einen größer werdenden Balken anzeigen.
2. Alle gefundenen Sender werden automatisch eingespeichert. Zum Erkunden der gefundenen Sender drücken Sie die Tasten ◀◀ oder ▶▶. Drücken Sie anschließend die Bestätigungstaste ENTER.

### Manueller Sendersuchlauf

Zusätzlich zum automatischen Sendersuchlauf kann die Sendersuche auch manuell durchgeführt werden. Dies kann Ihnen beim Ausrichten der Antenne oder beim Hinzufügen von Sendern, die während des automatischen Sendersuchlaufs ausgelassen wurden, helfen.

1. Drücken Sie die Taste MENU, um das Menü anzuzeigen.
2. Drücken Sie die Tasten ◀◀ oder ▶▶, um "Manual" auszuwählen..
3. Drücken Sie zur Bestätigung die Taste ENTER.
4. Drücken Sie die Tasten ◀◀ oder ▶▶ zum Erkunden der DAB+-Sender, die von 5A bis 13F nummeriert sind.
5. Nach der Auswahl der gewünschten Sendernummer, drücken Sie zum Bestätigen die Taste ENTER. Der Bildschirm wird das Multiplex anzeigen.
6. Drücken Sie erneut die Taste MENU, um den ausgewählten Sender zu der Senderliste hinzuzufügen.

### DRC (Dynamikbereich-Komprimierung)

Wenn Sie in lauter Umgebung Musik mit einem hohen Dynamikbereich hören, kann es vorkommen, dass Sie den Audio Dynamikbereich komprimieren möchten.

1. Drücken Sie die Taste MENU, um das Menü anzuzeigen.
2. Drücken Sie zur Auswahl von „DRC“ die Tasten ◀◀ oder ▶▶ und drücken Sie anschließend zum Bestätigen die Taste ENTER.
3. Drücken Sie zur Auswahl von „aus/hoch/niedrig“ die Tasten ◀◀ oder ▶▶.
4. Drücken Sie zum Bestätigen die Taste ENTER.

### Senderliste bereinigen

Gegebenenfalls möchten Sie alle nicht verfügbaren Sender aus der Senderliste löschen.

1. Halten Sie im DAB-Modus die Taste MENU gedrückt, um das Menü anzuzeigen.
2. Drücken Sie die Tasten ◀◀ oder ▶▶, zur Auswahl von „Prune“ und drücken Sie anschließend die Taste ENTER.
3. Drücken Sie zur Auswahl von „Prune“ die Tasten ◀◀ oder ▶▶ und drücken Sie die Taste ENTER, um zu bestätigen, dass alle nicht verfügbaren gespeicherten Sender gelöscht werden.
4. Sie können die Tasten ◀◀ oder ▶▶ auch drücken, um „Nein“ auszuwählen und die ENTER-Taste zum Abbrechen der Einstellung drücken.

### Software Informationen

1. Halten Sie im DAB-Modus die Taste MENU gedrückt, um das Menü anzuzeigen.
2. Drücken Sie ◀◀ oder ▶▶, um "SYSTEM" zu wählen und drücken Sie dann ENTER zur Bestätigung.
3. Drücken Sie die Tasten ◀◀ oder ▶▶ zur Auswahl von „SW Version“
4. Drücken Sie die Taste ENTER, um die Softwareversion anzeigen zu lassen.
5. Drücken Sie zum Verlassen der Anzeige die Taste MENU.

### Sekundärleistungen

Wenn das Symbol „◀◀“ neben dem Namen eines Senders auf dem Bildschirm angezeigt wird, weist dies darauf hin, dass für diesen Sender Sekundärleistungen verfügbar sind. Diese Sekundärleistungen enthalten zusätzliche Dienstleistungen, die in Verbindung zum Hauptsender stehen, wie beispielsweise Sportsender, die zusätzliche Kommentare hinzufügen möchten. Diese Sekundärleistungen werden direkt nach dem Hauptsender in der Senderliste angezeigt. Zur Auswahl eines sekundären Senders drücken Sie die Taste MENU, sobald das Symbol „▶▶“ angezeigt wird. Wenn die Sekundärleistung beendet ist, wird das Gerät automatisch zum Hauptsender zurück wechseln.

## DAB INFO Modi

Wenn Sie die Taste INFO drücken, wird der Bildschirm durch die folgenden Anzeigemodi wechseln. Die Informationen des jeweiligen Anzeigemodus werden im unteren Abschnitt des Bildschirms angezeigt.

### Signalstärke

Der Bildschirm zeigt einen Balken an, anhand dessen die Signalstärke ersichtlich wird. JE stärker das Signal, desto länger wird der Balken (von links nach rechts gesehen).

### Programmart

Hier wird der „Stil“ oder das „Genre“ des ausgestrahlten Programms angezeigt.

### Ensemble

Der Bildschirm zeigt den Namen der Multiplex an, die den Sender den Sie gerade wiedergeben enthält. Eine Multiplex ist eine Bündelung verschiedener Radiosender, die auf einer Frequenz gebündelt und übertragen werden. Es gibt nationale und lokale Multiplexen. Lokale enthalten Sender die spezifisch für eine Region sind.

---

### HINWEIS

Das DAB-Radio gruppiert, im Gegensatz zum normalen Radio, mehrere Radiosender zusammen und überträgt diese auf einer Frequenz.

---

### Frequenz

Hier wird die Frequenz des gewählten Radiosenders angezeigt, wie beispielsweise 11C- 220.352 MHz.

### Signalfehler

Zeigt eine Nummer an, die die Fehlerrate anzeigt. Ist die Nummer 0 bedeutet das, dass das empfangene Signal fehlerfrei ist und das die Signalstärke stark ist. Bei einer hohen Fehlerrate ist es empfehlenswert, die Antenne des Geräts neu auszurichten.

### Audio Bit Rate

Der Bildschirm zeigt Ihnen die empfangene Audio Bit Rate an

### DLS (digitaler Begleittext)

DLS ist eine Nachricht, die ein Radiosender während der Übertragung im Lauftext anzeigen lassen kann. Diese Nachricht enthält meistens Informationen wie Programmdetails usw.

---

## UKW-RADIO

---

### Von DAB zu UKW wechseln

Um das Gerät in den UKW-Modus zu wechseln, drücken Sie mehrfach die Taste SOURCE, um den UKW-Modus auszuwählen. Der Bildschirm wird die Frequenz anzeigen.

### Automatischer Sendersuchlauf

Drücken Sie so lange die Taste **SCAN ▶/ II** , bis das Gerät beginnt nach einem Sender zu suchen. Zum Durchlaufen der Frequenzen, halten Sie die Taste **SCAN ▶/ II** , gedrückt. Sobald ein Sender gefunden wurde, stoppt der automatische Sendersuchlauf automatisch.

### Manueller Sendersuchlauf

Drücken Sie mehrfach die Tasten **◀◀** oder **▶▶**, bis Sie die von Ihnen gewünschte Frequenz erreicht haben.

### Sucheinstellungen

Dies ist eine Suchoption, die es Ihnen entweder ermöglicht alle Sender, oder nur Sender mit einem starken Signal zu suchen.

1. Halten Sie die Taste MENU gedrückt und drücken Sie anschließend die Tasten **◀◀** oder **▶▶** , um „Sucheinstellungen“ auszuwählen. Drücken Sie zum Bestätigen die Taste ENTER.
2. Drücken Sie die Tasten **◀◀** oder **▶▶** um „Alle Sender“ oder „Nur Sender

mit starkem Signal" auszuwählen. Bestätigen Sie Ihre Auswahl mit der Taste ENTER.

### **Audioeinstellungen**

Dieses Gerät wird automatisch zwischen Stereo- und Monomodus hin- und her wechseln. Sie können dies umgehen, indem Sie den gewünschten Modus manuell einstellen. Dies kann vor allem bei schlechtem Signal sehr hilfreich sein.

1. Drücken Sie die Taste MENU und wählen Sie mit den Tasten ◀◀ oder ▶▶ „Audio" aus. Drücken Sie zum Bestätigen die Taste SELECT.
2. Drücken Sie die Tasten ◀◀ oder ▶▶ , um „Stereo" oder „Mono" auszuwählen und bestätigen Sie Ihre Auswahl mit der Taste SELECT.

### **UKW-Anzeigemodi**

Wenn Sie die Taste INFO drücken, wird der Bildschirm durch die folgenden Anzeigemodi wechseln. Die Informationen des jeweiligen Anzeigemodus werden im unteren Abschnitt des Bildschirms angezeigt.

#### **Radio Text**

Wie bei DAB kann der Radiosender während der Übertragung Programminformationen in Form eines Lauftextes anzeigen.

#### **Programmsparte**

Hier wird der „Stil" oder das „Genre" des ausgestrahlten Programms angezeigt.

#### **Frequenz**

Die Frequenz des eingestellten Senders wird angezeigt, wie beispielsweise „87,5 MHz".

#### **Audioformat**

Die Radiosender werden entweder in Mono oder Stereo angezeigt.

### **Senderspeicher verwenden**

Sie können bis zu 20 digitale Radio- und 20 FM-Radiosender für den schnellen Zugriff speichern.

So speichern Sie einen Sender schnell auf einer Speichertaste (1-3). Stellen Sie den Digital- oder FM-Radiosender ein, den Sie speichern möchten. Halten Sie eine der nummerierten Speichertasten (1-3) zwei Sekunden lang gedrückt, bis Sie eine Meldung sehen, die bestätigt, dass der Sender gespeichert wurde..

### **So speichern Sie einen Sender in der Speicherliste (4-20)**

1. Stellen Sie den digitalen oder FM-Radiosender ein, den Sie speichern möchten.
2. Halten Sie die Taste 4+ gedrückt, um die numerische Liste der gespeicherten Sender anzuzeigen, drücken und halten Sie die Taste **⏪** bzw. **⏩**. Wählen Sie eine Voreinstellungsnummer zwischen 4 und 20. Drücken Sie dann zum Speichern die ENTER-Taste Sie können vorhandene Voreinstellungen überschreiben.

### **So rufen Sie einen gespeicherten Sender auf**

1. Um die Senderspeicher 1 bis 3 einzustellen, drücken Sie die entsprechend nummerierte Taste auf der Vorderseite des Geräts.
2. Um auf die Senderspeicher 4 bis 20 auf dem Bedienfeld zuzugreifen, drücken Sie die Taste 4+, drücken Sie **⏪** bzw. **⏩**. Navigieren Sie nach rechts oder links, um durch die Liste der Senderspeicher zu blättern, und drücken Sie dann die ENTER-Taste für den gewählten Sender.



---

## CD/MP3-BEDIENUNG

---

CD-Mechanismen, die in Geräten wie diesem verwendet werden, sind so konstruiert, dass sie alle kommerziellen CDs lesen können. Er liest auch selbstkompilierte MP3-, CD-R/CD-RW-Discs, aber es kann bis zu 10 Sekunden dauern, bis die eigentliche Wiedergabe beginnt. Wenn die Wiedergabe nicht beginnt, ist dies wahrscheinlich auf die Qualität der CD-R/RW-Disc und/oder die Kompatibilität der CD-Kompilationssoftware zurückzuführen. Der Hersteller ist nicht für die Wiedergabequalität von CD-R/RW-Discs verantwortlich.

Bringen Sie auf beiden Seiten der CD-R/RW-Disc kein Etikett oder Siegel an. Dies kann eine Fehlfunktion verursachen.

### Wiedergabe

1. Schieben Sie den SOURCE-Schalter auf die Position "CD". Das LCD-DISPLAY leuchtet auf.
2. Öffnen Sie die CD-TÜR, legen Sie eine CD mit der Etikettenseite nach oben ein und schließen Sie dann die CD-Tür. Einige Sekunden später erscheint die Gesamtzahl der Titel auf der CD auf der LCD-Anzeige. Drücken Sie die TASTE PLAY/PAUSE, um die Wiedergabe der CD ab dem ersten Titel zu starten. Das Symbol ►|| wird angezeigt.
3. Drücken Sie während der Wiedergabe einmal auf die TASTE, um eine Pause einzulegen, das Gerät geht in den Pausenmodus über, und das Symbol ►|| und die Nummer des Titels blinken.
4. Stellen Sie die VOLUME CONTROL auf den gewünschten Lautstärkepegel ein.
5. Drücken Sie ■, um die Wiedergabe zu beenden.

### Wiedergabe pausieren

1. Die Taste ►/ || drücken, um die Wiedergabe anzuhalten.
2. Um die Wiedergabe fortzuführen ►/ || erneut drücken.

### Wiedergabe beenden

STOP-Taste zum Stoppen der Wiedergabe drücken.

### Zu einem anderen Titel springen

- Mit den Tasten ◀◀ bzw. ▶▶ zum Anfang des vorigen bzw. des folgenden Titels springen.
- Die Tasten ◀◀ bzw. ▶▶ gedrückt halten, um schnell rückwärts oder vorwärts abzuspielen.

## Titelreihenfolge programmieren

Der Benutzer kann bis zu 32 Titel in der gewünschten Reihenfolge programmieren. Der Programm-Modus ist im STOP-Modus aktiviert.

1. Drücken Sie die MEMORY-Taste, um in den Programm-Modus zu gelangen.
2. Die Tasten ◀◀ oder ▶▶ drücken, um den Titel für das Programm zu wählen.
3. Drücken Sie die MEMORY-Taste, um den Titel zu bestätigen.
4. Wiederholen Sie die Schritte 2-3, um weitere Titel zu programmieren. Sobald der Vorgang abgeschlossen ist, drücken Sie die SCAN/-Taste, um die Wiedergabe der programmierten Tracks zu starten.

Um das Programm abzubrechen, drücken Sie zweimal auf die Taste oder öffnen Sie das Diskettenfach und schließen Sie es dann wieder.

---

## USB-BETRIEB

---

Das CD-Fach muss leer sein.

1. Drücken Sie die SOURCE-Taste, um den USB-Modus zu aktivieren.
2. Schließen Sie am USB-Anschluss ein USB-Speichermedium an
3. Die Bedienelemente für die Wiedergabe, .Pause, Stopp, Titel vor und Titel zurück sind dieselben wie für den CD-Player.

### Wiedergabemodi

**REP\_ONE:** Drücken Sie die REPEAT-Taste einmal, "REP\_ONE" wird auf dem Display angezeigt. Der aktuelle Titel wird wiederholt abgespielt.

**REP\_ALBUM:** Drücken Sie die REPEAT-Taste zweimal, "REP\_ALBUM" wird auf dem Display angezeigt. Es wird der aktuelle Ordner wiederholt abgespielt.

**REP\_ALL:** Drücken Sie die REPEAT-Taste dreimal, "REP\_ALL" wird auf dem Display angezeigt. Es werden alle Dateien wiederholt abgespielt.

**RANDOM:** Drücken Sie die REPEAT-Taste viermal, "RANDOM" wird auf dem Display angezeigt. Es werden alle Dateien wiederholt abgespielt.

### Hinweis

Das Gerät kann das MP3-Dateiformat nur im USB-Betrieb wiedergeben. Wenn Ihr USB-Gerät mit MP3s bestückt ist, das Display aber weiterhin "NO" anzeigt, ist das Format Ihres USB-Gerätes möglicherweise nicht mit dem

Gerät kompatibel.

Dieses Gerät unterstützt die USB-Versionen 1.1 und 2.0.

Das Gerät kann USB-Geräte mit bis zu 32 GB Speicher unterstützen.

Das Gerät ist möglicherweise nicht mit allen USB-Geräten und Speicherkarten kompatibel, dies ist kein Hinweis auf ein Problem mit dem Gerät.

---

## AUDIO-IN

---

So können Sie den Ton eines externen Players über Ihr Gerät abspielen.

1. Stecken Sie ein 3,5-mm-Audiokabel (nicht mitgeliefert) in den Line-Ausgang Ihres externen Players und das andere Ende in die AUDIO IN-Buchse.
2. Drücken Sie die SOURCE-Taste, um den AUDIO IN-Modus aufzurufen. Das Display zeigt "AUDIO IN" an.
3. Starten Sie Ihren externen Player, um Musik abzuspielen.
4. Das Gerät gibt den Ton aus.

---



## KASSETTENDECK

---

Prüfen Sie die folgenden Punkte, bevor Sie den Betrieb aufnehmen.

Verwenden Sie ausschließlich (normale) Typ I-Bänder. Bänder vom Typ II (hohe Position), Typ III (Ferrochrom) und Typ IV (Metall) werden nicht unterstützt.

Wenn das Band durchhängt, spulen Sie es mit einem Bleistift zurück, um eine Beschädigung des Bandes oder des Geräts zu vermeiden.

1. Drücken Sie die Taste  und legen Sie eine Kassette in das Kassettenschacht ein. Schließen Sie dann das Kassettenschacht
2. Die Taste  drücken, um die Wiedergabe zu starten.

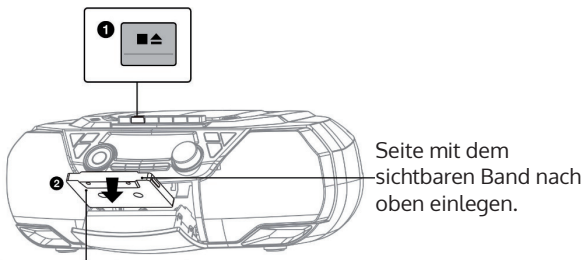

Die Wiedergabeseite zeigt nach vorn.

Symbol	Drücken für
◀	Wiedergabe starten
■▲	Wiedergabe beenden Kassette auswerfen
	Pause Erneut drücken, um die Wiedergabe fortzusetzen.
▶▶	Vorspulen
◀◀	Zurückspulen

### Auf Kassette aufnehmen

Prüfen Sie die folgenden Punkte, bevor Sie eine Aufnahme machen.

- Verwenden Sie ausschließlich (normale) Typ I-Bänder. Bänder vom Typ II (hohe Position), Typ III (Ferrochrom) und Typ IV (Metall) werden nicht unterstützt.
  - Stellen Sie sicher, dass der Überschreibschutzstreifen nicht entfernt wurde. Wenn die Lasche entfernt wurde, decken Sie die abgebrochene Lasche mit Klebeband ab.
  - Vergewissern Sie sich, dass das Netzkabel angeschlossen ist, um einen unerwarteten Aufnahmefehler zu vermeiden.
1. Drücken Sie den Netzschalter, um das Gerät einzuschalten, und bereiten Sie dann die Quelle vor, die Sie aufnehmen möchten.
    - So zeichnen Sie CD-DA-Tracks oder MP3-Dateien auf eine Disc auf  
Legen Sie eine Disc in das CD-Fach ein. Stellen Sie sicher
    - die Wiedergabe nicht zu starten. Siehe "CD/USB optional".
    - So nehmen Sie ein Radioprogramm auf: Drücken Sie wiederholt FM/DAB, um ein Band zu wählen und den gewünschten Sender einzustellen. Siehe "DAB/FM-Radio optional".
    - So nehmen Sie Ton von einer angeschlossenen optionalen Komponente auf  
Drücken Sie AUDIO IN und schließen Sie eine optionale Komponente wie ein Fernsehgerät, einen tragbaren digitalen Musik-Player usw. an die AUDIO IN-Buchse an, und starten Sie dann die Wiedergabe
  2. Drücken Sie ■▲. Legen Sie eine Kassette in das Kassettenfach ein. Schließen Sie den Kassettenfachdeckel.
  3. Drücken Sie die Taste ●, um die Aufnahme zu starten (die Wiedergabetaste geht gleichzeitig runter.)

**Von einer CD aufnehmen:** Die Wiedergabe startet automatisch, und die Aufnahme aller Titel/Dateien auf der Disc beginnt mit dem ersten Titel/Datei. Wenn das Band das Ende erreicht, stoppt die Aufnahme automatisch.

**Vom Radio aufnehmen oder von einer über ein externes Gerät**

**aufnehmen:** Die Aufnahme läuft, bis das Band das Ende erreicht hat.

---

## BT-BETRIEB

---

Bitte befolgen Sie die Kopplungsanweisungen unten, um das Gerät mit Ihrem BT-Gerät zu verbinden.

1. Drücken Sie die SOURCE-Taste wiederholt, um den BT-Modus zu aktivieren. Auf dem Display wird "BT" angezeigt. Die Suche wird gestartet und ein blinkendes "BT LINK" wird angezeigt.
2. Wenn das Gerät noch nie mit einem BT-Gerät gepaart war oder das letzte gepaarte Gerät nicht finden kann, blinken die Anzeige und die BT-Statusanzeige weiter. Schalten Sie die BT-Funktion Ihres Geräts ein und aktivieren Sie die Suche, bis "Roadie 2k" gefunden wird. Wählen Sie "Roadie 2k" auf dem BT-Gerät, um die Verbindung herzustellen. Geben Sie bei Bedarf das Passwort "0000" ein.
3. Nach erfolgreicher Kopplung zeigt das Gerät ständig "BT LINK" an.
4. Sie können nun damit beginnen, Musik von Ihrem Smartphone drahtlos über den Lautsprecher wiederzugeben.
5. Sie können die BT ►/ || -Taste drücken, um die Wiedergabe zu unterbrechen oder fortzusetzen.
6. Sie können die Taste BT ◀▶ drücken, um zum vorherigen oder nächsten Titel zu springen.

Wenn Sie die PAIR-Taste am Gerät drücken und gedrückt halten, wird die aktuelle Verbindung getrennt und die Suche nach einem anderen neuen BT-Gerät gestartet.

---

## PFLEGE UND WARTUNG

---

- Kinder sollten bei der Benutzung dieses Geräts beaufsichtigt werden.
- Wickeln Sie das Kopfhörerkabel niemals um ein Tier oder eine Person. Besondere Vorsicht ist bei langen Kabeln geboten.
- Reinigen Sie Ihr Gerät mit einem feuchten (niemals nassen) Tuch. Lösungs- oder Reinigungsmittel sollten niemals verwendet werden.
- Vermeiden Sie es, Ihr Gerät in direktem Sonnenlicht oder an heißen, feuchten oder staubigen Orten stehen zu lassen.
- Halten Sie Ihr Gerät von Heizgeräten und elektrischen Geräuschquellen wie Leuchtstofflampen oder Motoren fern.
- Wenn während der CD-Wiedergabe Aussetzer oder Unterbrechungen in der Musik auftreten oder die CD überhaupt nicht abgespielt wird, muss die Unterseite möglicherweise gereinigt werden. Wischen Sie die Disc vor der Wiedergabe mit einem guten weichen Reinigungstuch von der Mitte nach außen ab.

### Reinigung der Bandköpfe und des Bandlaufs

Wenn die Bandköpfe nicht gereinigt werden, kann dies zu verminderter Tonqualität oder zur Unfähigkeit des Geräts führen, Bänder abzuspielen oder aufzunehmen. Reinigen Sie die Bandantriebswelle, die Andruckrolle, den Abspiel-/Aufnahmekopf und den Löschkopf nach jeweils 10 Betriebsstunden mit einem im Handel erhältlichen Reinigungssatz. Reinigen Sie ihre Oberflächen wie unten dargestellt mit einem Wattestäbchen, das mit der im Kit enthaltenen Reinigungsflüssigkeit befeuchtet ist.

So reinigen Sie die Andruckrolle, die Trommel und den Abspiel-/Aufnahmekopf Drücken Sie (1) und führen Sie dann die Reinigung durch (4).

### So reinigen Sie den Löschkopf

Drücken Sie ● (3) während Sie den Hebel mit dem Finger nach unten und führen Sie die Reinigung durch.

### Hinweise zu Kassetten

Entfernen Sie die Überschreibschutzlasche von Seite A oder B, um versehentliches Aufzeichnen zu verhindern. Wenn Sie das Band für die Aufnahme wiederverwenden wollen, decken Sie die abgebrochene Lasche mit Klebeband ab.

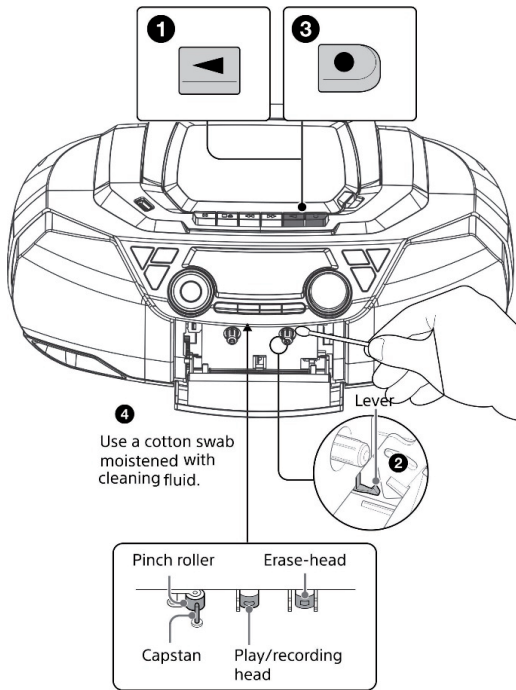

### Hinweise zu Kassetten

Entfernen Sie die Überschreibschutzlasche von Seite A oder B, um versehentliches Aufzeichnen zu verhindern. Wenn Sie das Band für die Aufnahme wiederverwenden wollen, decken Sie die abgebrochene Lasche mit Klebeband ab.

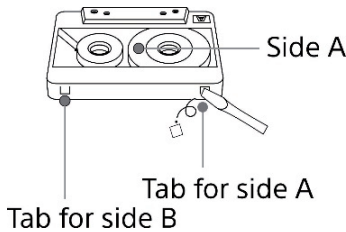

Die Verwendung einer Kassette mit mehr als 90 Minuten Spielzeit wird nicht empfohlen, außer bei langer, kontinuierlicher Aufnahme oder Wiedergabe.

## FEHLERBEHEBUNG

Problem	Möglicher Grund	Lösung
Rauschen oder verzerrter Ton bei DAB/FM-Übertragung	<ul style="list-style-type: none"> <li>- Der Sender ist nicht richtig auf DAB oder FM abgestimmt.</li> <li>- Die DAB/FM-Teleskopantenne ist nicht ausgefahren.</li> </ul>	<ul style="list-style-type: none"> <li>- Stellen Sie den DAB- oder FM-Sender neu ein.</li> <li>- DAB/FM: DAB- oder FM-Teleskopantenne ausfahren.</li> </ul>
CD-Player spielt nicht ab.	<ul style="list-style-type: none"> <li>-Gerät nicht im CD-Funktionsmodus.</li> <li>- Wenn die CD selbst kompiliert ist, sind die verwendeten Medien möglicherweise nicht mit dem Player kompatibel.</li> <li>- Erschöpfte Batterie</li> </ul>	<ul style="list-style-type: none"> <li>- Wählen Sie den CD-Funktionsmodus.</li> <li>- Legen Sie die CD mit der Etikettenseite nach oben ein.</li> <li>- Verwenden Sie leere Medien von besserer Qualität und testen Sie sie erneut.</li> <li>- Austausch aller alten Batterien</li> </ul>
CD-Sprünge beim Abspielen	Die CD ist verschmutzt oder zerkratzt.	Wischen Sie die CD mit einem sauberen Tuch ab oder verwenden Sie eine andere CD.
Unterbrechung des Tons vom CD-Player	<ul style="list-style-type: none"> <li>- Verschmutzte oder defekte Diskette</li> <li>- Verschmutzte Aufnahmelinse</li> <li>- Spieler ist übermäßigen Stößen oder Vibrationen ausgesetzt</li> </ul>	<ul style="list-style-type: none"> <li>- Reinigen oder ersetzen Sie die defekte Diskette.</li> <li>- Verwenden Sie zum Reinigen der Linse eine CD-Linsenreinigungsdisc.</li> <li>- Stellen Sie den Player so auf, dass er vor Stößen und Vibrationen geschützt ist.</li> </ul>
Kein Ton bei BT	<ul style="list-style-type: none"> <li>- BT-Lautsprecher ist nicht mit dem mobilen Gerät verbunden</li> <li>- Lautsprecheranordnung außerhalb der Reichweite.</li> </ul>	<ul style="list-style-type: none"> <li>- Gehen Sie den BT-Kopplungsvorgang durch, um die Lautsprecher zu verbinden.</li> <li>- Stellen Sie die Lautsprecher innerhalb des BT-Funktionsbereichs um.</li> </ul>
Ton erscheint bei hoher Lautstärkeinstellung verzerrt	<ul style="list-style-type: none"> <li>- Der Lautstärkeregler ist auf Maximum eingestellt.</li> <li>- Die Batterien werden schwach.</li> </ul>	<ul style="list-style-type: none"> <li>- Stellen Sie den Lautstärkeregler auf ein niedrigeres komfortables Lautstärke-Niveau ein.</li> <li>- Ersetzen Sie alle alten Batterien durch neue.</li> </ul>



Problem	Möglicher Grund	Lösung
Beim Abspielen einer Kassette gibt es keinen Ton.	<ul style="list-style-type: none"> <li>- Das Gerät befindet sich nicht im Kassettenmodus</li> <li>- Die Lautstärke ist heruntergeregelt.</li> </ul>	<ul style="list-style-type: none"> <li>- Schieben Sie den Quellenwahlschalter auf TAPE</li> <li>- Lautstärke erhöhen</li> </ul>
Ton verzerrt Geschwindigkeit variiert	<ul style="list-style-type: none"> <li>- Verschmutzter Tonkopf</li> <li>- Band alt oder abgenutzt</li> <li>- Verschmutzte Spule und Tonwelle</li> </ul>	<ul style="list-style-type: none"> <li>- Tonkopf reinigen</li> <li>- Neue Kassette verwenden</li> <li>- Spule und Tonwelle reinigen.</li> </ul>
Der Kassettenrekorder nimmt nicht auf.	Die Löschsicherungs- lasche wurde entfernt.	Loch mit Klebeband abdecken.
Verzerrter Ton bei der Wiedergabe	Defektes Band oder verschmutzter Tonkopf	Band austauschen oder Tonkopf reinigen

---

## HINWEISE ZUR ENTSORGUNG

---



Wenn es in Ihrem Land eine gesetzliche Regelung zur Entsorgung von elektrischen und elektronischen Geräten gibt, weist dieses Symbol auf dem Produkt oder auf der Verpackung darauf hin, dass dieses Produkt nicht im Hausmüll entsorgt werden darf. Stattdessen muss es zu einer Sammelstelle für das Recycling von elektrischen und elektronischen Geräten gebracht werden. Durch regelkonforme Entsorgung schützen Sie die Umwelt und die Gesundheit Ihrer Mitmenschen vor negativen Konsequenzen. Informationen zum Recycling und zur Entsorgung dieses Produkts, erhalten Sie von Ihrer örtlichen Verwaltung oder Ihrem Hausmüllentsorgungsdienst.

Dieses Produkt enthält Batterien. Wenn es in Ihrem Land eine gesetzliche Regelung zur Entsorgung von Batterien gibt, dürfen die Batterien nicht im Hausmüll entsorgt werden. Informieren Sie sich über die örtlichen Bestimmungen zur Entsorgung von Batterien. Durch regelkonforme Entsorgung schützen Sie die Umwelt und die Gesundheit Ihrer Mitmenschen vor negativen Konsequenzen.

---

## KONFORMITÄTSERKLÄRUNG

---

**Hersteller:**

Chal-Tec GmbH, Wallstraße 16, 10179 Berlin, Deutschland.

**Importeur für Großbritannien:**

Chal-Tec UK limited  
Unit 6 Riverside Business Centre  
Brighton Road  
Shoreham-by-Sea  
BN43 6RE  
United Kingdom

Die vollständige Konformitätserklärung des Herstellers finden Sie unter folgendem Link:  
[use.berlin/10034920](https://use.berlin/10034920)



Dear Customer,

Congratulations on purchasing this device. Please read the following instructions carefully and follow them to prevent possible damages. We assume no liability for damage caused by disregard of the instructions and improper use. Scan the QR code to get access to the latest user manual and more product information.



---

## CONTENTS

---

Technical Data	29
Safety Instructions	30
Product Description	32
Power sources	34
DAB+ Operation	36
FM OPERATION	39
CD/MP3 Operation	41
USB operation	42
Audio-in Operation	43
Playing a Tape	43
BT Operation	45
Care and Maintenance	46
Troubleshooting	48
Disposal Considerations	50
Declaration of Conformity	50

---





## TECHNICAL DATA

---

<b>Item number</b>	10034920, 10034921
<b>Power supply</b>	
Main unit AC	230 V ~ 50 Hz
Main unit batteries (DC)	6 x 1.5 V  Typ C (LR14)
<b>CD player</b>	
System	Compact disc and digital audio system laser diode properties
Emission duration	Continuous
Laser output	Less than 44.6 $\mu$ W (This output is the value measurement at a distance of 200 mm from the objective lens surface on the optical pick-up block with 7 mm aperture.)
<b>FM radio</b>	
Tuning range	87.5 Mhz - 108 MHz
<b>DAB radio</b>	
Tuning range	174.9-239.2 MHz
<b>Tape deck section</b>	
Recording system	4-track 2-channel, stereo
Frequency response	Type I (normal): 80 Hz – 10,000 Hz
<b>BT frequency</b>	2400-2480 MHz
<b>BT radio-frequency power (max.)</b>	4 dBm

## SAFETY INSTRUCTIONS

### Explanation of the symbols on the appliance

	<b>CAUTION</b> RISK OF ELECTRIC SHOCK DO NOT OPEN	
<b>WARNING: TO REDUCE THE RISK OF ELECTRIC SHOCK; DO NOT REMOVE THE COVER OR BACK. NO USER-SERVICEABLE PARTS INSIDE: REFER SERVICING TO QUALIFIED PERSONNEL.</b>		
	The lightning symbol is intended to alert you to the presence of uninsulated, dangerous voltage within this product's enclosure that might be of sufficient magnitude to constitute a risk of electric shock. Do not open the product case.	
	The exclamation symbol is intended to inform you that important operating and maintenance instructions are included in the literature accompanying this product..	

Children over the age of 8 and persons with reduced physical, sensory or mental capabilities or those with a lack of experience and knowledge may only use the device if they are instructed on how to do so by a person responsible for their safety, or if they are supervised and understand the hazards associated with the use of the device.

If the mains cord is damaged, you must have it replaced by supplier, or a service centre or similarly qualified persons in order to avoid a hazard.

### On protection against laser energy exposure

- As the laser beam used in this compact disc player is harmful to the eyes, do not attempt to disassemble the casing.
- Stop operation immediately if any liquid or solid object should fall into the cabinet.
- Do not touch the lens or poke at it. If you do, you may damage the lens and the player may not operate properly.
- Do not put anything in the safety slot. If you do, the laser diode will be "ON" when the CD door is still open.
- If the unit is not to be used for a long period of time, make sure that the power source is disconnected from the unit. Unplug the AC cord from the wall outlet. Make it a practice to remove the AC cord by grasping the main body and not by pulling the cord.
- This unit employs a laser. The use of controls or adjustment or performance of procedures other than those specified here may result in exposure to hazardous radiation.

**On placement**

- Do not use the unit in places which are extremely hot, cold, dusty or humid.
- Place the unit on a flat and even surface.
- Do not restrict the air flow of the unit by placing it in a place with poor ventilation, by covering it with a cloth or by placing it on a carpet.
- Use only with the cart, stand, tripod, bracket, or table specified by the manufacturer, or sold with the apparatus. When a cart is used, use caution when moving the cart/apparatus combination to avoid injury from tipover.

**On condensation**

- When left in a heated room where it is warm and damp, water droplets or condensation may form inside the unit.
- When there is condensation inside the unit, the unit may not function normally.
- Let it stand for 1 to 2 hours before turning the power on, or gradually heat the room up and dry the unit before use.
- Should any trouble occur, remove the power source and refer servicing to qualified personnel.

**Battery Precautions**

- Replacement of batteries must be done by an adult.
- The supply terminals are not to be short-circuited.
- Non-rechargeable batteries are not to be recharged.
- Exhausted batteries are to be removed.
- Only batteries of the equivalent type are to be used.
- Batteries are to be inserted with the correct polarity.
- Dispose of batteries properly. Do not dispose of batteries in fire. The batteries may explode or leak.

# PRODUCT DESCRIPTION

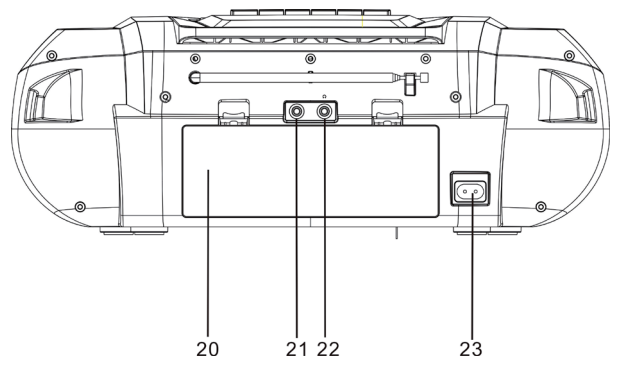
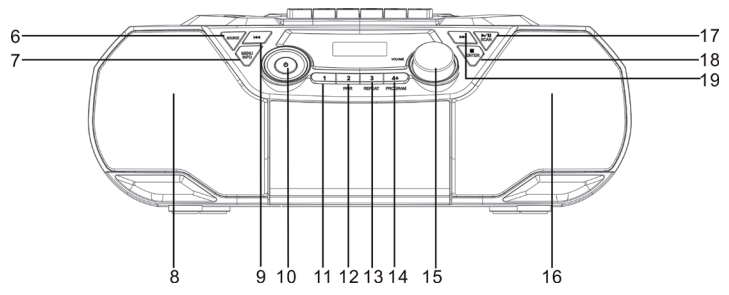
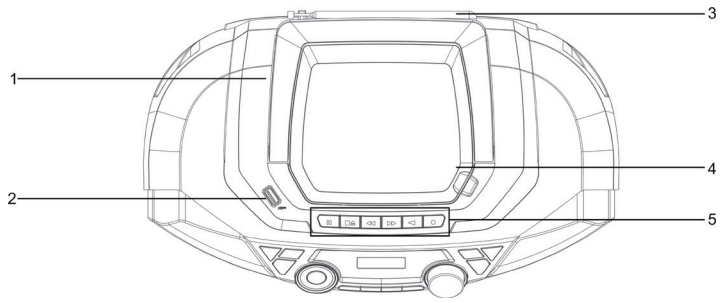



- 1 Carrying Handle
- 2 USB Jack
- 3 Telescopic Antenna
- 4 CD Door Open
- 5 TAPE(PLAY,RECO,NEXT,PREV,OPEN) Key
- 6 Source button (FM/DAB/CD/USB/AUX/BT) button.
- 7 MENU/INFO button
- 8 Left speaker
- 9 Skip/Search backward /TUNE- button
- 10 Power ON/OFF button
- 11 Presets 1 / folder button
- 12 Presets 2 / BT pair button
- 13 Presets 3 / CD repeat button
- 14 Presets 4+ / CD program button
- 15 Volume control knob
- 16 Right speaker,
- 17 Play/Pause button DAB /FM scan button
- 18 Stop /Enter Button
- 19 Skip/search forward/TUNE+ button
- 20 Battery Compartment Door
- 21 Aux in jack
- 22 Headphone jack
- 23 AC power socket

---

## POWER SOURCES

---

This unit operates on AC 230V~ 50Hz or 6 pieces of 1.5V "C" (UM-2) batteries. Do not attempt to operate the radio on any other power source. You could cause damage to the unit and void your warranty. Please be sure the power outlet you plug this unit into is working and receives constant (unswitched) power.

### A. Battery operation

1. Remove the Battery Door.
2. Install 6 x DC1.5V "C" (UM-2) batteries (not included) according to the polarity diagram inside the battery compartment.

---

**IMPORTANT:** Be sure that the batteries are installed correctly. Wrong polarity may damage the unit.

---

3. Close the battery compartment door.

---

Note: For best performance, alkaline-type batteries are recommended.

---

4. Press and hold the POWER button for 3 seconds to turn on the power of the unit.

### Battery note and care

1. Danger of explosion if the battery is replaced incorrectly. Replace only with the same or equivalent type
2. Do not mix old and new batteries.
3. Do not mix alkaline, standard (carbon-zinc) or rechargeable (nickel-cadmium) batteries.
4. If the unit is not to be used for an extended period of time, remove the batteries. Old or leaking batteries can cause damage to the unit and may void the warranty.
5. Do not try to recharge batteries not intended to be recharged; they can overheat and rupture. (Follow battery manufacturer's directions).
6. Do not dispose of batteries in fire, batteries may leak or explode.

### Battery replacement

When the output sound of this unit becomes distorted or the CD player operation appears unstable, the batteries are weak. You need to replace all the exhausted batteries at the same time as soon as possible to avoid battery leakage.

## B. AC operation

Plug the detachable AC cord A into a standard AC outlet (230V~50Hz).

1. When the AC power cord (included) is connected to the AC Power Socket on the back of the unit and the other end is plugged into a 230V AC~50Hz wall outlet, the unit will disconnect the batteries automatically, and operate on AC Power only.
2. Press POWER button to turn on the power of the unit.

Note: This unit is equipped with an automatic standby function. With this function, the unit enters standby mode automatically after about 15 minutes if there is no operation or audio signal output.

## Volume control

Turn the VOLUME control control to change the volume.

## DAB+ OPERATION

If the unit is connected to the mains power and then switched on from standby for the first time, the unit will automatically enter into the DAB mode and perform auto scan function. During the scan the display will show "Scanning..." together with a slide bar that indicates the progress of the scan and the amount of stations that have been found so far. Once the scan has finished, the unit will select the first alphanumerically found station. To explore the found stations, press the ◀◀ or ▶▶ buttons.

### Full scan

The full scan will search for the entire DAB+ Band III channels. After the scan has finished, the first alphanumerically found station will be automatically selected.



1. To activate auto scan, press the SCAN button and the display will show "Scanning ..." and a progressing slide bar.
2. All the stations that have been found will be stored automatically. To explore and listen to the found stations, press the ◀◀ or ▶▶ buttons to select. Then press the ENTER button confirm into stations.

### Manual Tuning

As well as the auto tune function, you can manually tune the receiver. This can help you when aligning your aerial or when adding stations that were missed while auto tuning.

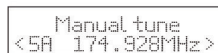
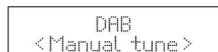

1. Press the MENU button to display the menu.
2. Press ◀◀ or ▶▶ buttons select 'Manual'.
3. Press the ENTER button to confirm Manual tune.
4. Press the TUNE-/TUNE+ buttons to cycle through the DAB+ channels, which are numbered from 5A to 13F.
5. After your desired channel number is selected, press the ENTER button to confirm. The display will show the multiplex.
6. Press the MENU button again to add selected channel to station list.

### DRC (Dynamic compression)

If you are listening to music with high dynamic range in a noisy environment, you may wish to compress the audio dynamic range.

1. Press the MENU button to display the menu.
2. Press the ◀◀ or ▶▶ buttons to select "DRC" and then press the ENTER button to confirm DRC menu.
3. Press the ◀◀ or ▶▶ to select off / high / low.
4. Press the ENTER button to confirm.

## Prune

You may remove all unavailable stations from the list

1. During DAB mode, press the MENU button to display the menu.
2. Press the ◀ or ▶ buttons to select "Prune" and then press the ENTER button to confirm.
3. Press the ◀ or ▶ buttons to select <Prune>, and then press the ENTER button to delete the unavailable stations.
4. You can press the ◀ or ▶ to select <NO>, and then press the ENTER button to cancel.

## Software information

1. In DAB mode, press and hold the MENU button to display the menu.
2. Press the ◀ or ▶ buttons to select "SYSTEM" and then press the ENTER button to confirm.
3. Press the ◀ or ▶ buttons to select "SW version".
4. Press the ENTER button to display the software version.
5. Press the MENU button to exit.

## Secondary Devices

You may see a "◀" symbol after the name of the station, this indicates that there are secondary services available to that station. These secondary services contain extra services that are related to the primary station. e.g. a sports station may want to add extra commentaries. The secondary services are inserted directly after the primary station in the station list.

To select the secondary station, press the MENU button when "▶" appears in the display before the station name. When the secondary service ends, the unit will automatically switch back to the primary station.

## DAB INFO modes

Press the INFO button, the display will switch through the following display modes. The information of each display mode is displayed on the lower segment of the display.

### Signal strength

The display will show a slide bar to indicate the signal strength, the stronger the signal, the longer the bar will be from left to right.

### Programme type

This describes the "style" or "genre" of the programme that is being broadcast.

### Ensemble

This displays the name of the multiplex that contains the station you are listening to. A multiplex is a collection of radio stations that are bundled and transmitted on one frequency. There are national and local multiplexes. Local ones contain stations that are specific to that area.

---

#### NOTE

DAB – unlike normal radio, groups together several radio stations and transmits them on one frequency.

---

### Frequency

This displays the frequency of the present station, such as "11C 220.352 MHz".

### Signal Error

This displays a number showing the error rate. If the number is 0, it means the signal received is error free and the signal strength is strong. If the error rate is high, it is recommended to re-orient the aerial or re-position the unit.

### Audio Bit Rate

The display will show the digital audio bit rate being received.

### DLS (Dynamic Label Segment)

Dynamic label segment is a scrolling message that the broadcaster may include with their transmissions. The message usually includes information, such as program me details etc.

---

## FM OPERATION

---

### SWITCHING FROM DAB TO FM MODE

To switch the unit to FM mode, press the SOURCE button repeatedly to select FM mode. The display will show the frequency.

#### Auto scan

Press the SCAN/ ▶/ || button until the tuner starts searching for a station. To scan down the frequency band, press and hold the SCAN ▶/ || button. Once a station has been found, the scanning will stop automatically.

#### Manual Scan

To search for FM stations manually, press the ◀◀ or ▶▶ buttons repeatedly until your desired frequency is reached.

#### Scan setting

This is a scanning option to scan all stations, or just scan stations with a strong signal.

1. Press the MENU button, then press the ◀◀ or ▶▶ buttons to select "Scan setting". Press the ENTER button to confirm.
2. Press the ◀◀ or ▶▶ buttons to select "All stations" or "Strong stations only". Press the ENTER button to confirm.

#### Audio setting

This unit will automatically switch between stereo and mono mode, but you can override this and switch this function manually. This can be helpful when receiving poor signal reception.

1. Press and hold the MENU button to display the menu. Then press the buttons to select "Audio". Press the SELECT button to confirm.
2. Press the buttons to select "Stereo" or "mono" and then press the SELECT button to confirm.

#### FM display modes

Press the INFO button. The display will switch through the following display modes. The information of each display mode is displayed on the lower segment of the display.

#### Radio text

As with DAB, the broadcaster can include a scrolling text that displays information about the current program.

### **Programme type**

This describes the "style" or "genre" of the programme that is being broadcast.

### **Frequency**

This displays the frequency of the present station, such as "87.50 MHz".

### **Audio type**

This displays if the station being received is in mono or stereo.

### **Using radio presets**

You can store up to 20 digital radio and 20 FM radio stations for quick access.

To quick-store a station to a preset button (1-3)

Tune to the digital or FM radio station you want to store. Press and hold one of the numbered Preset buttons (1-3) for two seconds until you see a message to confirm that the preset has been stored.

### **To store a station to the preset list (4-20)**

1. Tune to the digital or FM radio station you want to store.
2. Hold the 4+ button to view the numerical list of stored presets, then turn and press the ◀ or ▶ button. Select Preset number between 4 and 20. Then press the ENTER button to save. You can overwrite existing presets.

### **To recall a preset when listening to digital radio or FM radio**

1. To tune to Presets 1 to 3, press the corresponding numbered button on the front panel.
2. To access presets 4 to 20 on the front panel press the 4+ button, Press the ◀ or ▶ button. Select right or left to scroll through the list of presets, then ENTER button selected preset.



---

## CD/MP3 OPERATION

---

CD mechanisms used in devices like this are designed to read all commercial CDs. It will also read self-compiled MP3, CD-R/CD-RW discs, but it may take up to 10 seconds for the actual playback to begin. If playback does not start, it is likely due to the quality of the CD-R/RW disc and/or the compatibility of the CD compilation software. The manufacturer is not responsible for the playback quality of CD-R/RW discs.

Do not attach a label or seal to either side of the CD-R/RW disc. It may cause a malfunction.

### Play mode

1. Slide the SOURCE Button select the "CD" position. The LCD DISPLAY will light.
2. Open the CD DOOR, load a CD with the label side facing upward and then close the CD door. A few seconds later the total number of tracks on the CD will appear on the LCD display. Press the PLAY/PAUSE BUTTON to start playing the CD from the first track. The PLAY/PAUSE PLAY (▶||) icon will be displayed.
3. While playing, press the ▶|| BUTTON once to pause, the unit will go to pause mode and the PLAY (▶||) icon and number of track will be flashing.
4. Adjust the VOLUME CONTROL to the desired volume level.
5. Press STOP ■ BUTTON to stop playing.

### To pause playback

1. Press the ▶/|| button to pause the playback.
2. To resume playback, press the ▶/|| button again.

### To stop playback.

Press the STOP button to stop playback.

### Skipping to another track

- Press the ◀◀ or ▶▶ buttons to skip backwards to the beginning of the track or previous track or skip forwards to the next track.
- Press and hold the ◀◀ or ▶▶ buttons to perform fast forward/reverse playback.

### Program setting

User can program up to 32 tracks desired order. Programme mode is activated while in STOP mode.

1. Press the MEMORY button to enter programme mode.
2. Press the ◀◀ or ▶▶ buttons to select the track that you want to preset.
3. Press the MEMORY button to confirm the track.

4. Repeat steps 2-3 to programme more tracks. Once it is completed, press the SCAN/ button to start playback of the programmed tracks.

To cancel the programme, press the button twice, or open the disk tray and then close it again.

---

## USB OPERATION

---

### USB slot operation

If there is not a compact disc in the CD compartment.

1. Press the SOURCE button to enter USB mode.
2. Insert a USB drive to the USB port
3. The operation of PLAY/PAUSE, STOP, REPEAT and PROGRAM is the same as CD/MP3.

**REP\_ONE:** Press the REPEAT button once, "REP\_ONE" will show on the display. It will play the current track repeatedly.

**REP\_ALBUM:** Press the REPEAT button twice, "REP\_ALBUM" will show on the display. It will play the current folder repeatedly.

**REP\_ALL:** Press the REPEAT button three times, "REP\_ALL" will show on the display. It will play all files repeatedly.

**RANDOM:** Press the REPEAT button four times, "RANDOM" will show on the display. It will play all files repeatedly.

### Notes

- The unit can only play MP3 file format in USB operation.
- If your USB device is loaded with MP3's but the display keeps showing "NO" on the display, the format of your USB device might not be compatible with the unit.
- This unit supports USB versions 1.1 and 2.0.
- The unit can support USB devices with up to 32GB of memory.
- The unit may not be compatible with all USB devices and memory cards, this is not an indication of a problem with the unit.

---

## AUDIO-IN OPERATION

---

This allows you to connect an external player's sound through your unit.

1. Plug a 3.5mm audio cable (not included) into your external player's line out and the other end into the AUDIO IN jack.
2. Press the SOURCE button to enter AUDIO IN mode. Display shows "AUDIO IN"
3. Start your external player to play music.
4. The unit will output the sound.

---

## PLAYING A TAPE

---

Check the following items before starting operation.

- Use Type I (normal) tapes only. Type II (high position), Type III (ferro-chrome) and Type IV (metal) tapes are not supported.
  - If there is tape slack, rewind the slack using a pencil to avoid damaging the tape or the unit
1. Press , insert a cassette tape into the cassette tape compartment (2) and then close the compartment cover.

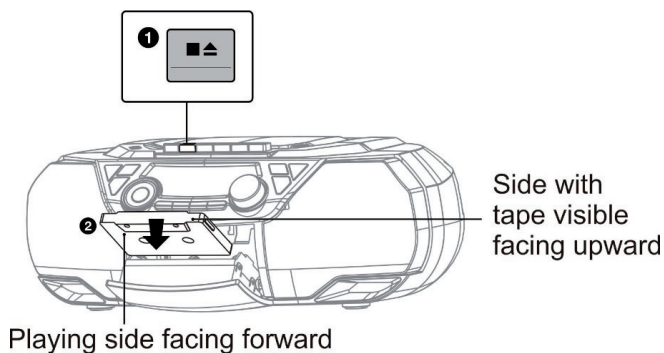

2. Press  to start playback .

### Operations

Symbol	Press to
◀	Start play back
■▲	Stop playback Eject the cassette
	Pause playback Press again to resume playback
▶▶	Fast forward
◀◀	Fast rewind

### Recording on a tape

Check the following items before starting operation.

- Use Type I (normal) tapes only. Type II (high position), Type III (ferro-chrome) and Type IV (metal) tapes are not supported.
- Make sure that the overwrite protection tab has not been removed. If the tab has been removed, cover the broken tab using adhesive tape.
- Be sure to connect the AC power cord to avoid an unexpected recording failure.

1. Press the power button to turn on the power of the unit, and then prepare the source you want to record.

- To record CD-DA tracks or MP3 files on a disc Place a disc in the CD compartment. Make sure
- not to start playback. See "CD /USB optional."
- To record a radio program Press FM/DAB repeatedly to select a band and tune to the desired station. See "DAB /FM radio optional."
- To record sound from a connected optional component Press AUDIO IN and connect an optional component such as a TV, portable digital Music player, etc. to the AUDIO IN jack , and then start playback

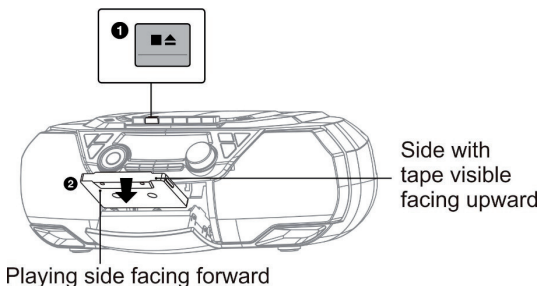

2. Press **■▲**. Insert a cassette tape into the cassette tape compartment (2) and then close the compartment cover
3. Press **●** to start recording (the play button will depress automatically at the same time).

**When recording from a disc:** Playback starts automatically and recording of all the tracks/files on the disc proceeds from the first track/file. When the tape reaches the end, recording stops automatically.

**When recording a radio program or sound from a connected optional component:** Recording continues until the tape reaches the end.

---

## BT OPERATION

---

Please follow the pairing instructions below to link the unit to your BT device.

1. Press the SOURCE button repeatedly to enter the BT mode. The display will show "BT". It will start searching and will display a flashing "BT LINK".
2. If the unit has never been paired with a BT device before or cannot find the last paired device, the display and the BT status indicator will keep on flashing. Turn on the BT function of your device and enable the search until "Roadie 2k" is found. Select "Roadie 2k" on the BT device to make connection. Enter the pass code "0000" if required.
3. After successfully paired the unit will display steady "BT LINK".
4. You can now start playing music from your smartphone wirelessly to the speaker.
5. You can press the BT PLAY/PAUSE **▶/||** button to pause or resume the playback.
6. You can press the BT PREVIOUS **◀◀** or BT NEXT **▶▶** button to search to the previous or next song.

Pressing and holding the PAIR button on the unit will disconnect the current connection and start to search another new BT device.

---

## CARE AND MAINTENANCE

---

- Children should be supervised when using this appliance.
- Never wrap the earphone lead around any animal or person. Special care should be taken with long wires.
- Clean your unit with a damp (never wet) cloth. Solvent or detergent should never be used.
- Avoid leaving your unit in direct sunlight or in hot, humid or dusty places.
- Keep your unit away from heating appliances and sources of electrical noise such as fluorescent lamps or motors.
- If drop-outs or interruptions occur in the music during CD play, or if the CD fails to play at all, its bottom surface may require cleaning. Before playing, wipe the disc from the center outwards with a good soft cleaning cloth.

### **Cleaning the tape heads and tape path**

Failure to clean the tape heads can cause degraded sound quality or inability of the unit to play or record tapes. Clean the capstan, pinch roller, play/recording head, and erase-head after every 10 hours of use using a commercially available cleaning kit. Clean their surfaces as shown below using a cotton swab moistened with cleaning fluid included in the kit.

To clean the pinch roller, capstan and play/recording head Press (1) and then perform cleaning (4).

### **To clean the erase-head**

Press ● (3) while holding down the lever (2) with your finger, and then perform cleaning (4).

### **Notes on cassettes**

Remove the overwrite protection tab from side A or B to prevent accidental recording. If you want to reuse the tape for recording, cover the broken tab using adhesive tape.

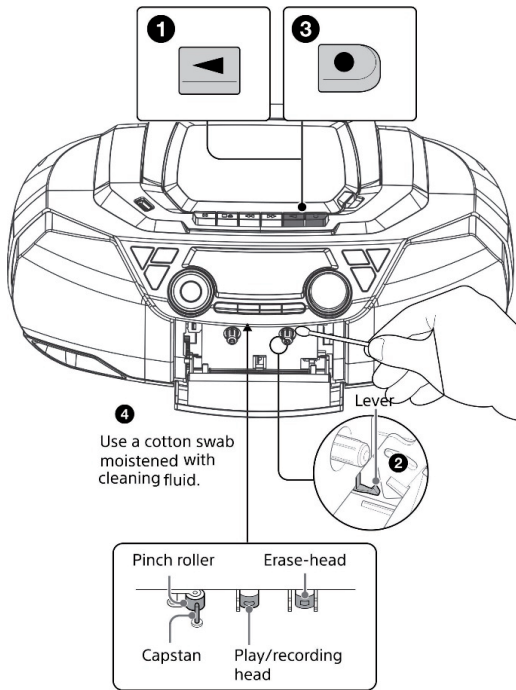

**Notes on cassettes**

Remove the overwrite protection tab from side A or B to prevent accidental recording. If you want to reuse the tape for recording, cover the broken tab using adhesive tape.

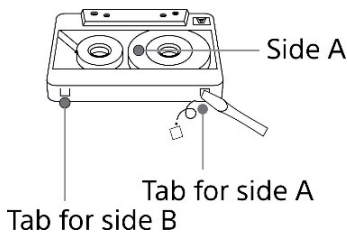

The use of a cassette tape with more than 90 minutes of play time is not recommended except for long, continuous recording or playback

## TROUBLESHOOTING

Symptom	Possible Cause	Solution
Noise or sound distorted on DAB/FM broadcast	<ul style="list-style-type: none"> <li>- Station not tuned properly for DAB or FM.</li> <li>- DAB/FM telescopic antenna is not extended.</li> </ul>	<ul style="list-style-type: none"> <li>- Retune the DAB or FM broadcast station.</li> <li>- DAB/FM: Extend DAB or FM telescopic antenna.</li> </ul>
CD player will not play	<ul style="list-style-type: none"> <li>Unit not in CD function mode.</li> <li>- If the CD is self-compiled, the media used may not be compatible with the player.</li> <li>- Exhausted battery</li> </ul>	<ul style="list-style-type: none"> <li>- Select CD function mode.</li> <li>- Load CD with label side up.</li> <li>- Use better quality blank media and retest.</li> <li>- Replace all old batteries.</li> </ul>
CD skips while playing	<ul style="list-style-type: none"> <li>Disc is dirty or scratched.</li> </ul>	<ul style="list-style-type: none"> <li>- Wipe CD with clean cloth or use another disc.</li> </ul>
Intermittent sound from CD player	<ul style="list-style-type: none"> <li>- Dirty or defective disc</li> <li>- Dirty pick up lens</li> <li>- Player is subject to excessive shock or vibration</li> </ul>	<ul style="list-style-type: none"> <li>- Clean or replace the defective disc.</li> <li>- Use a CD lens cleaning disc to clean the lens.</li> <li>- Relocate the player away from shock or vibration.</li> </ul>
BT: no sound	<ul style="list-style-type: none"> <li>- BT speaker is not linked with the mobile device</li> <li>- Speaker placement out of range</li> </ul>	<ul style="list-style-type: none"> <li>- Go through the "BT Operations" process to link the speakers.</li> <li>- Relocate the speaker within BT operating range.</li> </ul>
Sound appears distorted at high volume setting	<ul style="list-style-type: none"> <li>- Volume control is set to maximum.</li> <li>- Batteries become low.</li> </ul>	<ul style="list-style-type: none"> <li>Adjust Volume Control to a lower comfortable level.</li> <li>- Replace all the old batteries with new ones.</li> </ul>



Symptom	Possible Cause	Solution
Cassette Player no sound	<ul style="list-style-type: none"><li>- Unit not at TAPE function mode</li><li>- Volume at minimum</li></ul>	<ul style="list-style-type: none"><li>- Slide Source selector to TAPE</li><li>- Increase volume</li></ul>
Sound distorted Speed varies	<ul style="list-style-type: none"><li>- Dirty tape head</li><li>- Tape old or worn</li><li>- Dirty roller and capstan</li></ul>	<ul style="list-style-type: none"><li>Clean the head</li><li>- Replace the tape</li><li>- Clean roller and capstan</li></ul>
Cassette Recorder will not record	Prevention tab removed	Cover hole with tape
Distorted sound on playback	Defective tape or dirty tape head	Replace tape or clean tape head

---

## DISPOSAL CONSIDERATIONS

---



If there is a legal regulation for the disposal of electrical and electronic devices in your country, this symbol on the product or on the packaging indicates that this product must not be disposed of with household waste. Instead, it must be taken to a collection point for the recycling of electrical and electronic equipment. By disposing of it in accordance with the rules, you are protecting the environment and the health of your fellow human beings from negative consequences. For information about the recycling and disposal of this product, please contact your local authority or your household waste disposal service.

This product contains batteries. If there is a legal regulation for the disposal of batteries in your country, the batteries must not be disposed of with household waste. Find out about local regulations for disposing of batteries. By disposing of them in accordance with the rules, you are protecting the environment and the health of your fellow human beings from negative consequences.

---

## DECLARATION OF CONFORMITY

---



**Manufacturer:**

Chal-Tec GmbH, Wallstrasse 16, 10179 Berlin, Germany.



**Importer for Great Britain:**

Chal-Tec UK limited  
Unit 6 Riverside Business Centre  
Brighton Road  
Shoreham-by-Sea  
BN43 6RE  
United Kingdom

The complete declaration of conformity of the manufacturer can be found at the following link: [use.berlin/10034920](https://use.berlin/10034920)

Chère cliente, cher client,

Toutes nos félicitations pour l'acquisition de ce nouvel appareil. Veuillez lire attentivement et respecter les instructions de ce mode d'emploi afin d'éviter d'éventuels dommages. Nous ne saurions être tenus pour responsables des dommages dus au non-respect des consignes et à la mauvaise utilisation de l'appareil.



---

## SOMMAIRE

---

Fiche technique	52
Consignes de sécurité	53
Aperçu de l'appareil	55
Alimentation	57
Fonctionnement DAB+	59
Radio FM	62
Fonctionnement CD/MP3	65
Fonctionnement usb	66
Audio-in	67
Lecteur de cassettes	67
Fonctionnement en BT	69
Entretien et maintenance	70
Résolution des problèmes	72
Informations sur le recyclage	74
Déclaration de conformité	74

---

## FICHE TECHNIQUE

---

**Numéros d'articles** 10034920, 10034921

### Alimentation

Unité principale AC

230 V ~ 50 Hz

Piles de l'unité principale (CC)

6 x 1.5 V  Type C (LR14)

### Lecteur CD

Système

Compact disc et système audio numérique

Durée d'émission

Continue

Sortie Laser

inférieure à 44.6  $\mu$ W

(Cette sortie correspond à la mesure de la valeur à une distance de 200 mm de la surface de l'objectif sur le bloc de lecture optique avec une ouverture de 7 mm)

### Radio FM

Plage de fréquences

87,5 Mhz - 108 MHz

### Radio DAB

Plage de fréquences

174,926 MHz (5a) - 239,2 MHz (13f)

### Partie cassette

Système d'enregistrement

4 pistes 2 canaux, stéréo

Plage de fréquences

Type I (normal) : 80 Hz – 10,000 Hz

**Fréquence BT**

2400-2480 MHz

**Puissance radiofréquence BT (max.)**

4 dBm

## CONSIGNES DE SÉCURITÉ

### Explication des symboles sur l'appareil

	<b>CAUTION</b> RISK OF ELECTRIC SHOCK DO NOT OPEN	
<p><b>MISE EN GARDE : POUR RÉDUIRE LES RISQUES DE CHOC ÉLECTRIQUE ET DE BLESSURES PERSONNELLES, N'OUVREZ PAS LE BOÎTIER. L'APPAREIL NE CONTIENT AUCUNE PIÈCE À MAINTENIR PAR L'UTILISATEUR. ADRESSEZ-VOUS UNIQUEMENT À DU PERSONNEL QUALIFIÉ EN CAS DE RÉPARATION.</b></p>		
	<p>L'éclair avec la flèche à l'intérieur du triangle équilatéral est destiné à alerter l'utilisateur de la présence de tension dangereuse non isolée à l'intérieur du boîtier, d'une magnitude suffisante pour constituer un risque de choc électrique aux personnes.</p>	
	<p>Le point d'exclamation point dans le triangle équilatéral est destiné à alerter l'utilisateur de la présence d'importantes instructions d'utilisation et d'entretien et de maintenance dans les documents qui accompagnent ce produit.</p>	

**Les enfants à partir de 8 ans ainsi que les personnes aux capacités physiques, mentales ou sensorielles réduites ne doivent utiliser l'appareil qu'après avoir été familiarisés par une personne responsable de leur sécurité aux fonctionnalités et aux mesures de sécurité et qu'ils comprennent les risques associés.**

**Si le câble secteur est endommagé, faites-les remplacer par le fabricant un service professionnel agréé ou une personne de qualification équivalente.**

### Protection contre les effets des rayonnements

- N'essayez pas de démonter le boîtier de l'appareil car le rayonnement du laser est nocif pour les yeux.
- Éteignez immédiatement l'appareil si des liquides ou des objets solides y pénètrent.
- Ne touchez pas et ne cognez pas l'objectif car cela pourrait l'endommager et empêcher l'appareil de fonctionner correctement.
- N'insérez rien dans la rainure de sécurité, car cela activerait la diode laser avec le compartiment CD encore ouvert.
- Si vous ne comptez pas utiliser l'appareil pendant une longue période, éteignez-le. Retirez la fiche secteur de la prise. Débranchez toujours le câble en tirant sur la fiche et jamais sur le câble.
- Cet appareil contient un laser. Une mauvaise utilisation de l'appareil

peut entraîner une exposition dangereuse aux rayonnements.

#### **Précautions concernant les piles**

- Les piles doivent être remplacées par un adulte.
- Ne court-circuitiez pas les bornes d'alimentation.
- Les piles non rechargeables ne doivent pas être rechargées.
- Les battoirs vides doivent être enlevés.
- Seules les piles du même type peuvent être utilisées.
- Les piles doivent être insérées avec la bonne polarité.
- Éliminez les piles correctement. Ne jetez pas les piles dans un feu ouvert, car elles pourraient exploser ou fuir.
- N'avez pas de piles ! Il y a un risque de brûlure chimique.

#### **Choix de l'emplacement**

- N'utilisez pas l'appareil dans des endroits extrêmement chauds, froids, poussiéreux ou humides.
- Placez l'appareil sur une surface plane et régulière.
- Veillez à ne pas obstruer la circulation de l'air du produit, en le plaçant dans un endroit insuffisamment ventilé, en le recouvrant d'un tissu ou en le posant sur un tapis.
- À utiliser uniquement avec un chariot, un support, un trépied, une console ou une table spécifiés par le fabricant ou vendus avec l'appareil.

#### **Condensation**

- Si l'appareil est placé dans une pièce chaude et humide, chauffée, des gouttes d'eau ou de la condensation peuvent se former à l'intérieur de l'appareil.
- La condensation à l'intérieur de l'appareil peut en restreindre le fonctionnement.
- Dans ce cas, laissez l'appareil pendant 1 à 2 heures avant de le mettre en marche ou réchauffez progressivement la pièce et laissez-la sécher avant de l'utiliser.
- Si vous avez des problèmes avec l'unité, veuillez contacter le service clientèle.

---

## APERÇU DE L'APPAREIL

---

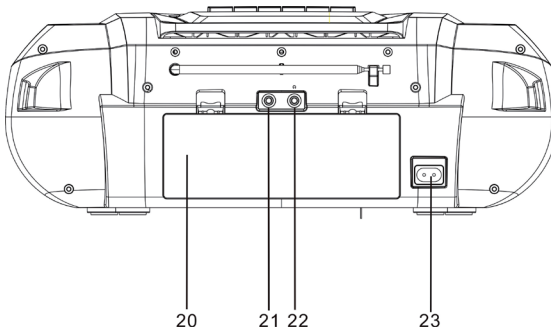
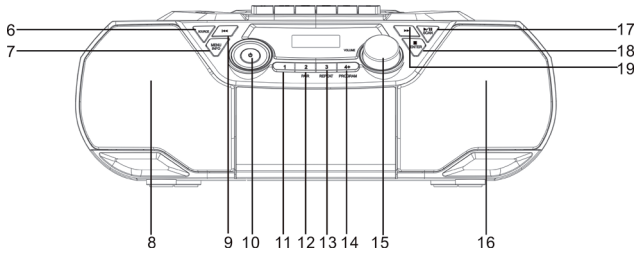
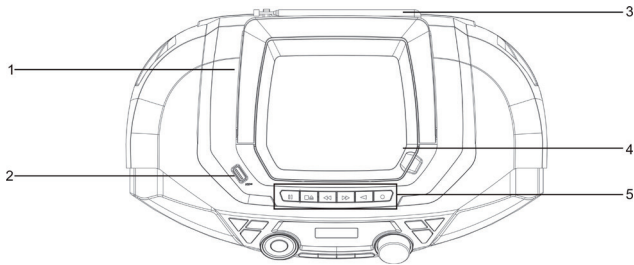

- 1 Poignée de transport
- 2 Port USB
- 3 Antenne télescopique
- 4 Lecteur CD (appuyez pour ouvrir)
- 5 Commandes du lecteur cassettes (Lecture, enregistrement, avance rapide, retour rapide, touche d'éjection)
- 6 Source (FM/DAB/CD/USB/AUX/BT)
- 7 Touche MENU/INFO
- 8 Enceinte de gauche
- 9 Titre précédent / Recherche arrière / Recherche de station arrière
- 10 Marche / Arrêt
- 11 Emplacement de programme 1 / Touche dossier
- 12 Emplacement de programme 2 / Appairage BT
- 13 Emplacement de programme 3 / Touche de répétition CD
- 14 Emplacement de programme 4 / Touche de programme CD
- 15 Réglage du volume
- 16 Enceinte de droite
- 17 Bouton de lecture / pause  
Bouton de balayage DAB/FM
- 18 Touche Stop/entrée
- 19 Titre suivant /avance rapide / Recherche de station avant
- 20 Compartiment des piles
- 21 Entrée AUX
- 22 Prise casque
- 23 Prise d'alimentation



---

## ALIMENTATION

---

Cet appareil fonctionne avec une tension alternative de 230 V à 50 Hz. En option, l'appareil fonctionne avec six piles de 1,5 V de type C (LR14). N'essayez pas de faire fonctionner l'appareil avec une autre source d'alimentation. Cela peut endommager l'unité.

Assurez-vous que la prise de courant à laquelle l'appareil est branché est alimentée par une tension constante (non commutée).

### A. Fonctionnement sur piles

1. Retirez le couvercle du compartiment des piles.
2. Insérez 6 piles (UM-2) (non incluses) selon le diagramme de polarité à l'intérieur du compartiment des piles.

---

ATTENTION : Veillez à ce que les piles soient insérées dans le bon sens. Une polarité incorrecte peut endommager l'appareil.

---

3. Remettez le couvercle du compartiment des piles en place.

---

Remarque : les piles alcalines sont recommandées pour obtenir les meilleures performances.

---

4. Appuyez et maintenez le bouton Marche/Arrêt pendant 3 secondes pour allumer l'appareil.

### Notes sur la manipulation des piles

- Il y a un risque d'explosion si la pile est mal insérée. Remplacer uniquement par un type identique ou équivalent
- Il ne faut pas mélanger les piles anciennes et les piles neuves.
- Ne pas mélanger les piles alcalines, standard (carbone-zinc) ou rechargeables (nickel-cadmium).
- Si l'instrument n'est pas utilisé pendant une longue période, retirez les piles. Des piles vieilles ou qui fuient peuvent endommager l'instrument et annuler la garantie.
- N'essayez pas de recharger des piles qui ne sont pas destinées à être rechargées ; elles risquent de surchauffer et de se rompre. (Suivez les instructions du fabricant de la batterie).
- Ne jetez pas les piles au feu ; elles peuvent fuir ou exploser.

### Remplacement des piles

Si le son de sortie de cet appareil est déformé ou si le fonctionnement du lecteur de CD semble instable, les piles sont faibles. Vous devez remplacer toutes les piles épuisées simultanément dès que possible pour éviter les

fuites.

## B. Fonctionnement sur le réseau électrique

Branchez le cordon d'alimentation détachable dans une prise de courant normale (230V~50Hz).

1. Lorsque le cordon d'alimentation (inclus) est branché dans la prise d'alimentation située à l'arrière de l'appareil et que l'autre extrémité est branchée dans une prise murale 230V AC~ 50 Hz, l'appareil déconnecte automatiquement les piles et fonctionne uniquement sur le secteur.
2. Appuyez sur Marche/Arrêt pour allumer l'appareil.

Note : Cet appareil est équipé d'une fonction de veille automatique. Grâce à cette fonction, l'appareil se met automatiquement en mode veille après environ 15 minutes lorsqu'aucune opération ou signal audio n'est émis.

### Contrôle du volume

Tournez le bouton de volume pour régler le volume.

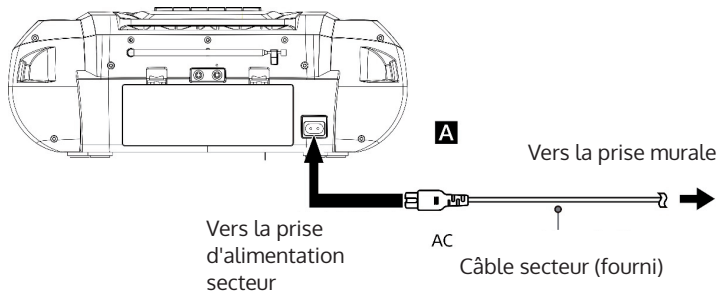

## FONCTIONNEMENT DAB+

Lorsque vous branchez l'appareil sur la prise murale et que vous l'allumez pour la première fois à partir du mode veille, l'appareil passe automatiquement en mode DAB et démarre une recherche automatique de stations. Pendant la recherche, l'écran "Reche 10035016 rche" et une barre s'affichent pour indiquer la progression de la recherche et le nombre de stations trouvées. Une fois la recherche terminée, l'appareil sélectionne la première station trouvée de façon alphanumérique. Pour parcourir les stations trouvées, appuyez sur la touche ◀ ou ▶.



### Recherche complète de stations

Lors de la première recherche complète de stations, toutes les stations DAB + Bande III sont recherchées. Une fois la recherche terminée, la première station alphanumérique trouvée est automatiquement sélectionnée.

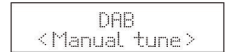

1. Pour activer la recherche automatique des stations, appuyez sur la touche de recherche et l'écran affichera "Recherche ..." et une barre plus grande.
2. Toutes les stations trouvées sont automatiquement enregistrées. Pour parcourir les stations trouvées, appuyez sur la touche ◀ ou ▶. Appuyez ensuite sur la touche ENTER.

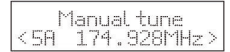

### Recherche manuelle de stations

En plus de la recherche automatique des stations, la recherche des stations peut également être effectuée manuellement. Cela peut vous aider à aligner l'antenne ou à ajouter des stations qui ont été sautées lors de la recherche automatique des chaînes.

1. Appuyez sur la touche MENU pour afficher le menu.
2. Appuyez sur les touches ◀ ou ▶ pour sélectionner "Manuel".
3. Appuyez sur la touche ENTER pour confirmer.
4. Appuyez sur les touches ◀ ou ▶ pour explorer les stations DAB+ numérotées de 5A à 13F.
5. Après avoir sélectionné le numéro de la station souhaitée, appuyez sur ENTRÉE pour confirmer. L'écran affichera le multiplex.
6. Appuyez à nouveau sur la touche MENU pour ajouter la station sélectionnée à la liste des stations.

### RDC (Compression de la gamme dynamique)

Si vous écoutez de la musique avec une gamme dynamique élevée dans un environnement bruyant, vous pouvez vouloir compresser la gamme dynamique audio.

1. Appuyez sur la touche MENU pour afficher le menu.
2. Appuyez sur les touches ◀ ou ▶ pour sélectionner "DRC", puis appuyez sur la touche ENTER pour confirmer.

3. Appuyez sur **◀** ou **▶** pour sélectionner "off/up/down".
4. Appuyez sur ENTRÉE pour confirmer.

### Nettoyage de la liste de stations

Il se peut que vous souhaitiez supprimer toutes les stations qui ne sont pas disponibles dans la liste.

5. En mode DAB, appuyez sur la touche MENU et maintenez-la enfoncée pour afficher le menu.
6. Appuyez sur les touches **◀** ou **▶** pour sélectionner "Pruneau", puis appuyez sur la touche ENTER.
7. Appuyez sur les touches **◀** ou **▶** pour sélectionner "Prune" et appuyez sur la touche ENTER pour confirmer que toutes les stations pré-réglées non disponibles sont supprimées.
8. Vous pouvez également appuyer sur les touches **◀** ou **▶** pour sélectionner "Non" et appuyer sur la touche ENTER pour annuler le réglage.

### Informations sur les logiciels

1. En mode DAB, appuyez sur la touche MENU et maintenez-la enfoncée pour afficher le menu.
2. Appuyez sur **◀** ou **▶** pour sélectionner "SYSTEM", puis appuyez sur ENTER pour confirmer.
3. Appuyez sur **◀** ou **▶** pour sélectionner "Version SW".
4. Appuyez sur la touche ENTER pour afficher la version du logiciel.
5. Appuyez sur la touche MENU pour quitter l'écran.

### Services secondaires

Si le symbole "**◀**" apparaît à l'écran à côté du nom d'une station, cela indique que des services secondaires sont disponibles pour cette station. Ces services secondaires sont liés à la station principale. Par exemple, une station sportive peut ajouter des commentaires supplémentaires. Ces services secondaires s'affichent dans la liste des stations directement après la station principale. Pour sélectionner une station secondaire, appuyez sur la touche MENU lorsque l'icône "**▶**" apparaît. Lorsque le service secondaire est terminé, l'appareil revient automatiquement à la station principale.

## Les modes DAB INFO

Lorsque vous appuyez sur le bouton INFO, l'écran change selon les modes d'affichage suivants. Les informations relatives à chaque mode d'affichage sont affichées dans la partie inférieure de l'écran.

### Puissance du signal

L'écran affiche une barre indiquant la puissance du signal. Plus le signal est fort, plus la barre est longue (vue de gauche à droite).

### Type de programme

Le "Style" ou le "Genre" du programme diffusé est affiché ici.

### Ensemble

L'écran affiche le nom du multiplex qui contient la station à laquelle vous jouez. Un multiplex est un regroupement de différentes stations de radio qui sont regroupées et transmises sur une seule fréquence. Il existe des multiplex nationaux et locaux. Les multiplex locaux contiennent des stations qui sont spécifiques à une région.

---

#### REMARQUE

La DAB, contrairement à la radio normale, regroupe plusieurs stations de radio et les transmet sur une seule fréquence.

---

### Fréquence

Il affiche la fréquence de la station de radio sélectionnée, par exemple 11C-220,352 MHz.

### Erreur de signal

Affiche un numéro indiquant le taux d'erreur. Si le chiffre est 0, cela signifie que le signal reçu est exempt d'erreur et que la puissance du signal est forte. Si le taux d'erreur est élevé, il est recommandé de réaligner l'antenne de l'appareil.

### Débit binaire audio

L'écran vous indique le débit binaire audio reçu.

### DLS (texte d'accompagnement numérique)

Le DLS est un message qu'une station de radio peut afficher sous forme de texte défilant pendant la transmission. Ce message contient généralement des informations telles que les détails du programme, etc.

---

## RADIO FM

---

### Pour basculer entre DAB et FM

Pour mettre l'appareil en mode FM, appuyez plusieurs fois sur la touche SOURCE pour sélectionner le mode FM. L'écran affichera la fréquence.

### Recherche automatique des stations

Appuyez sur la touche **SCAN ▶/II** jusqu'à ce que l'appareil commence à rechercher une station. Pour balayer les fréquences, maintenez la touche **SCAN ▶/II**. Dès qu'une station est trouvée, la recherche automatique des stations s'arrête.

### Recherche manuelle de stations

Appuyez plusieurs fois sur les touches **◀** ou **▶** jusqu'à atteindre la fréquence de votre choix.

### Paramètres de recherche

Il s'agit d'une option de recherche qui vous permet de rechercher toutes les stations, ou seulement les stations ayant un signal fort.

1. Appuyez sur la touche MENU, puis appuyez sur la touche **◀** ou **▶** pour sélectionner "Paramètres de recherche". Appuyez sur ENTER pour

confirmer.

### **Paramètres audio**

Cet appareil passera automatiquement du mode stéréo au mode mono. Vous pouvez contourner ce problème en réglant manuellement le mode souhaité. Cela peut être particulièrement utile lorsque le signal est faible.

1. Appuyez sur la touche MENU et utilisez la touche ◀ ou ▶ pour sélectionner "Paramètres audio". Appuyez sur ENTER pour confirmer.
2. Appuyez sur la touche ◀ ou ▶ pour sélectionner "Stéréo autorisé" ou "Mono uniquement" et confirmez votre sélection avec ENTER.

### **Modes d'affichage FM**

Lorsque vous appuyez sur le bouton INFO, l'écran change selon les modes d'affichage suivants. Les informations relatives à chaque mode d'affichage sont affichées dans la partie inférieure de l'écran.

### **Texte pour la radio**

Comme pour la DAB, la station de radio peut afficher des informations sur les programmes sous la forme d'un texte défilant pendant la transmission.

### **Section programme**

Le "Style" ou le "Genre" du programme diffusé est affiché ici.

### **Fréquence**

La fréquence de la station réglée est affichée, par exemple "87,5 MHz".

### **Format audio**

Les stations de radio sont affichées en mono ou en stéréo.

## Utiliser la mémoire des stations

Vous pouvez stocker jusqu'à 20 stations de radio numériques et 20 stations de radio FM pour un accès rapide.

Pour mémoriser rapidement une station sur un bouton préréglé (1-3).

Définissez la station de radio numérique ou FM que vous voulez mémoriser.

Appuyez sur l'une des touches numérotées (1-3) pendant deux secondes jusqu'à ce que vous voyiez un message confirmant que la station a été mémorisée.

### Pour enregistrer une station dans la liste prédéfinie (4-20)

1. Définissez la station de radio numérique ou FM que vous voulez mémoriser.
2. Appuyez sur la touche 4+ et maintenez-la enfoncée pour afficher la liste numérique des stations mémorisées, appuyez sur la touche ◀ ou ▶ et maintenez-la enfoncée. Sélectionnez un numéro de préréglage entre 4 et 20, puis appuyez sur la touche ENTER pour enregistrer. Vous pouvez écraser les préréglages existants.

### Pour rappeler une station préréglée

1. Pour régler les mémoires de station 1 à 3, appuyez sur le bouton numéroté correspondant à l'avant de l'appareil.
2. Pour accéder aux préréglages 4 à 20 du panneau de contrôle, appuyez sur la touche 4+, puis sur ◀ ou ▶. Déplacez-vous à droite ou à gauche pour faire défiler la liste des présélections, puis appuyez sur la touche ENTER pour la station sélectionnée.



---

## FONCTIONNEMENT CD/MP3

---

Les mécanismes de CD utilisés dans des appareils comme celui-ci sont conçus pour lire tous les CD commerciaux. L'appareil lit également les CD MP3, CD-R / CD-RW auto-compilés, mais le démarrage de la lecture peut prendre jusqu'à 10 secondes. Si la lecture ne démarre pas, cela est probablement dû à la qualité du disque CD-R / RW et / ou à la compatibilité du logiciel de compilation. Le fabricant n'est pas responsable de la qualité de lecture des disques CD-R / RW.

Ne pas apposer d'étiquette ou de sceau sur l'une ou l'autre face du disque CD-R/RW. Cela peut entraîner un dysfonctionnement.

### Wiedergabe

1. Faites glisser le commutateur SOURCE sur la position "CD". L'écran LCD s'allume.
2. Ouvrez la porte du lecteur CD, insérez un CD avec l'étiquette vers le haut, puis fermez la porte du CD. Quelques secondes plus tard, le nombre total de pistes du CD apparaît sur l'écran LCD. Appuyez sur PLAY / PAUSE pour démarrer la lecture du CD à partir de la première piste. L'icône PLAY / PAUSE PLAY () apparaît.
3. Pendant la lecture, appuyez une fois sur la touche ►|| pour faire une pause, l'appareil passera en mode pause et l'icône ►|| et le numéro de piste clignotent.
4. Réglez le VOLUME CONTROL au niveau souhaité.
5. Appuyez sur ■ pour arrêter la lecture.

### Mettre en pause la lecture

1. Appuyez sur la touche ►/ || pour mettre en pause la lecture.
2. Pour reprendre la lecture, appuyez de nouveau sur ►/ || .

### Pour arrêter la lecture

Appuyez sur le bouton STOP pour arrêter la lecture.

### Zu einem anderen Titel springen

- Utilisez les touches ◀◀ ou ▶▶ pour aller au début du titre précédent ou suivant.
- Maintenez les touches ◀◀ ou ▶▶ pour lire en accéléré vers l'arrière ou vers l'avant.

## Programmation de la séquence de titre

L'utilisateur peut programmer jusqu'à 32 pistes dans l'ordre souhaité. Le mode programme est activé en mode STOP.

1. Appuyez sur la touche MEMORY pour accéder au mode programme.
2. Utilisez les touches ◀ ou ▶ pour choisir le titre à programmer.
3. Appuyez sur la touche MEMORY pour confirmer le titre.
4. Répétez les étapes 2-3 pour programmer des titres supplémentaires.  
Une fois le processus terminé, appuyez sur SCAN / pour commencer la lecture des titres programmés.

Pour annuler le programme, appuyez deux fois sur le bouton ou ouvrez le plateau de disque et fermez-le à nouveau.

---

## FONCTIONNEMENT USB

---

Le compartiment CD doit être vide.

1. Appuyez sur le bouton SOURCE pour activer le mode USB.
2. Connecter un dispositif de stockage USB au port USB
3. Les commandes de lecture, de pause, d'arrêt, d'avance et de retour sont les mêmes que pour le lecteur de CD.

### Modes de lecture

**REP\_ONE** : Appuyez une fois sur la touche REPEAT, "REP\_ONE" apparaît sur l'affichage. La piste en cours est lue en boucle.

**REP\_ALBUM** : Appuyez deux fois sur REPEAT, "REP\_ALBUM" apparaît sur l'affichage. Le dossier actuel est lu en boucle.

**REP\_ALL** : Appuyez trois fois sur REPEAT, "REP\_ALL" apparaît sur l'affichage. Tous les fichiers sont lus à répétition.

**RANDOM** : Appuyez quatre fois sur REPEAT, "RANDOM" apparaît sur l'affichage. Tous les fichiers sont lus dans un ordre aléatoire.

### Remarque

L'appareil ne peut lire le format de fichier MP3 qu'en mode USB.

Si votre périphérique USB est chargé de MP3 mais que l'écran affiche toujours "NON", il se peut que le format de votre périphérique USB ne soit pas compatible avec ce dernier.

Cet appareil prend en charge les versions USB 1.1 et 2.0.

L'appareil peut prendre en charge des dispositifs USB avec une mémoire

allant jusqu'à 32 Go.

L'appareil peut ne pas être compatible avec tous les appareils USB et cartes mémoire, cela ne signifie pas que l'appareil a un dysfonctionnement.

---

## AUDIO-IN

---

Cela vous permet de faire jouer le son d'un lecteur externe par le biais de votre appareil.

1. Branchez un câble audio de 3,5 mm (non fourni) dans la prise Line Out de votre lecteur externe et l'autre extrémité dans la prise AUDIO IN.
2. Appuyez sur le bouton SOURCE pour passer en mode AUDIO IN. L'écran affiche "AUDIO IN".
3. Lancez votre lecteur externe pour écouter de la musique.
4. L'appareil émet le son.

---



## LECTEUR DE CASSETTES

---

Vérifiez les points suivants avant de commencer l'opération.

N'utilisez que des cassettes de type I (normales). Les rubans de type II (position haute), de type III (ferrochrome) et de type IV (métal) ne sont pas pris en charge.

Si la bande se relâche, rembobinez-la avec un crayon pour éviter de l'endommager ou d'endommager l'appareil.

1. Appuyez sur la touche  et insérez une cassette dans le compartiment à cassette. Fermez ensuite le compartiment à cassette
2. Appuyez sur la touche  pour démarrer la lecture.

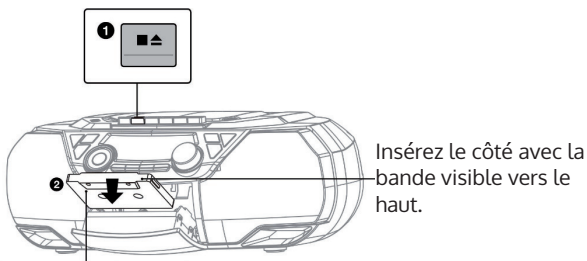

La page de lecture est tournée vers l'avant.

Symbole	Appuyez sur
◀	Démarrer la lecture
■▲	Terminer la lecture
	Pause / Appuyez à nouveau pour reprendre la lecture
▶▶	Avance rapide
◀◀	Retour rapide

### Enregistrement sur cassette

Vérifiez les points suivants avant de prendre une photo.

- N'utilisez que des cassettes de type I (normales). Les bandes de type II (position haute), de type III (ferrochrome) et de type IV (métal) ne sont pas prises en charge.
- Assurez-vous que la bande de protection contre l'écrasement n'a pas été enlevée. Si l'onglet a été retiré, couvrez l'onglet cassé avec du ruban adhésif.
- Assurez-vous que le cordon d'alimentation est branché pour éviter toute erreur d'enregistrement inattendue.

1. Appuyez sur l'interrupteur pour allumer l'appareil, puis préparez la source que vous voulez enregistrer.

- Pour enregistrer des pistes CD-DA ou des fichiers MP3 sur un disque
- Insérez un disque dans le plateau du CD. Veillez à ce que de ne pas démarrer la lecture. Voir "CD/USB facultatif".
- Pour enregistrer un programme radio : Appuyez plusieurs fois sur FM/DAB pour sélectionner une bande et syntoniser la station souhaitée.
- Voir "DAB/FM Radio Optional".
- Pour enregistrer le son à partir d'un élément optionnel connecté Appuyez sur AUDIO IN et connectez un élément optionnel tel qu'un téléviseur, un lecteur de musique numérique portable, etc. à la prise AUDIO IN, puis lancez la lecture

2. Appuyez sur ■▲. Insérez une cassette dans le logement de cassette. Fermez le couvercle du compartiment à cassette.

3. Appuyez sur la touche ● pour démarrer l'enregistrement (la touche de lecture s'enfonce en même temps.)

**Enregistrement à partir d'un CD :** La lecture commence automatiquement et l'enregistrement de toutes les pistes/fichiers du disque commence à partir de la première piste/fichier. Lorsque la bande atteint la fin, l'enregistrement s'arrête automatiquement.

**Enregistrez à partir de la radio ou enregistrez à partir d'une radio via un appareil externe :** L'enregistrement se poursuit jusqu'à ce que la bande atteigne la fin.

---

## FONCTIONNEMENT EN BT

---

Veillez suivre les instructions d'appariement ci-dessous pour connecter l'appareil à votre appareil BT.

1. Appuyez plusieurs fois sur la touche SOURCE pour activer le mode BT. "BT" apparaît sur l'affichage. La recherche démarre et "BT LINK" s'affiche en clignotant.
2. Si l'appareil n'a jamais été jumelé à un appareil BT ou ne trouve pas le dernier appareil jumelé, l'affichage et le témoin d'état BT continuent de clignoter. Activez la fonction BT de votre appareil et activez la recherche jusqu'à ce que "Roadie 2k" soit trouvé. Sélectionnez "Roadie 2k" sur l'appareil BT pour vous connecter. Si nécessaire, entrez le mot de passe "0000".
3. Une fois l'appairage réussi, l'appareil affiche en continu "BT LINK".
4. Vous pouvez maintenant commencer à lire de la musique à partir de votre smartphone sans fil par l'enceinte.
5. Vous pouvez appuyer sur BT PLAY / PAUSE pour suspendre ou reprendre la lecture.
6. Vous pouvez appuyer sur BT PREVIOUS ou BT NEXT pour rechercher la chanson précédente ou suivante.

Si vous appuyez sur le bouton PAIR de l'appareil et le maintenez enfoncé, la connexion actuelle est coupée et la recherche d'un autre nouvel appareil BT est lancée.

---

## ENTRETIEN ET MAINTENANCE

---

- Les enfants doivent être surveillés lors de l'utilisation de cet appareil.
- N'enroulez jamais le cordon du casque autour d'un animal ou d'une personne. Une attention particulière est requise avec les câbles longs.
- Nettoyez votre appareil avec un chiffon humide (jamais mouillé).
- N'utilisez jamais de solvants ou produits de nettoyage.
- Évitez de laisser votre appareil en plein soleil ou dans des endroits chauds, humides ou poussiéreux.
- Gardez votre appareil à l'écart des radiateurs et des sources de bruit électrique telles que les lampes fluorescentes ou les moteurs.
- Si des interruptions ou des coupures de musique se produisent pendant la lecture du CD ou si le CD n'est pas lu en entier, la face inférieure peut avoir besoin d'un nettoyage. Avant la lecture, essuyez le disque du centre vers l'extérieur avec un chiffon doux.

### **Nettoyage des têtes de courroie et de la bande**

Un nettoyage insuffisant des têtes de lecture peut entraîner une baisse de la qualité sonore ou l'incapacité de l'appareil à lire ou à enregistrer des bandes. Nettoyez l'arbre d'entraînement de la bande, le rouleau de pression, la tête de lecture/enregistrement et la tête d'effacement toutes les 10 heures de fonctionnement à l'aide d'un kit de nettoyage disponible dans le commerce. Nettoyez leurs surfaces comme indiqué ci-dessous à l'aide d'un coton-tige humidifié avec le liquide de nettoyage inclus dans le kit.

Pour nettoyer le rouleau de platine, le tambour et la tête de lecture/enregistrement, appuyez sur (1), puis effectuez le nettoyage (4).

### **Pour nettoyer la tête d'effacement**

Appuyez sur ● (3) tout en appuyant sur le levier avec votre doigt et effectuez le nettoyage.

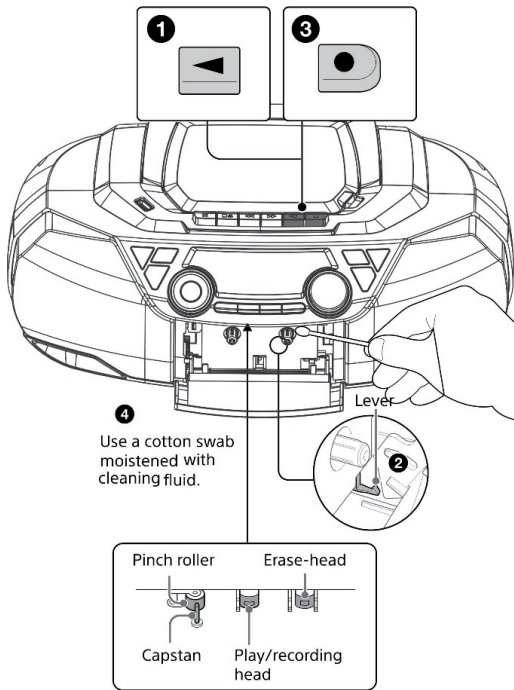

### Notes sur les cassettes

Retirez la languette de protection contre l'écrasement du côté A ou B pour éviter tout enregistrement accidentel. Si vous voulez réutiliser la bande pour l'enregistrement, couvrez l'onglet cassé avec du ruban adhésif.

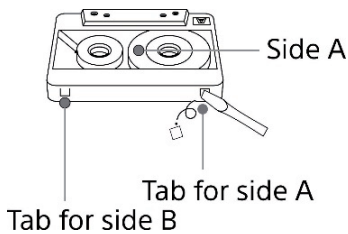

L'utilisation d'une cassette d'une durée de lecture supérieure à 90 minutes n'est pas recommandée, sauf en cas d'enregistrement ou de lecture longue et continue.

## RÉSOLUTION DES PROBLÈMES

Problème	Cause possible	Solution
Parasites ou son déformé pendant la transmission DAB / FM	- La station n'est pas correctement réglée sur DAB ou FM. - L'antenne télescopique DAB / FM n'est pas déployée.	- Réglez à nouveau la station DAB ou FM. - DAB / FM: déployez l'antenne télescopique DAB ou FM.
Le lecteur CD ne lit pas.	- L'appareil n'est pas en mode CD.- Si le CD est un CD maison, le support utilisé peut ne pas être compatible avec le lecteur. - Batterie épuisée	- Sélectionnez le mode CD. - Insérez le CD avec l'étiquette vers le haut. - Utilisez un support vierge de meilleure qualité et essayez à nouveau. - Remplacez toutes les piles
Sauts de CD pendant la lecture	Le CD est sale ou rayé.	- Essuyez le CD avec un chiffon propre ou utilisez un autre CD.
Coupures de son du lecteur CD	- Disque sale ou défectueux - Lentille sale - Le lecteur est soumis à des chocs ou vibrations excessifs	- Nettoyez ou remplacez le disque défectueux. - Utilisez un CD de nettoyage pour nettoyer la lentille de l'objectif. - Installez le lecteur à l'abri des chocs et des vibrations.
Pas de son en BT	- Les enceintes BT ne sont pas connectées à l'appareil mobile- Les enceintes sont placées hors de portée - L'appareil n'est pas en mode de fonction BT.	- Suivez le processus d'appairage BT pour connecter les enceintes. - Rapprochez les enceintes à portée du BT. - Retirez la fiche de la prise AUDIO-IN
Le son semble déformé à volume élevé	- Le volume est réglé au maximum. - Les piles s'affaiblissent.	- Réglez le volume à un niveau plus bas et confortable. - Remplacez toutes les piles par de nouvelles.



Problème	Cause possible	Solution
Pas de son lors de la lecture d'une cassette.	<ul style="list-style-type: none"> <li>- L'appareil n'est pas en mode cassette</li> <li>- Le volume est au minimum.</li> </ul>	- Glissez le sélecteur de source sur TAPE - Augmentez le volume
Son déformé et variations de vitesse	<ul style="list-style-type: none"> <li>- Tête de lecture sale</li> <li>- Ruban vieux ou usé</li> <li>- Bobine ou cabestan sales</li> </ul>	- Nettoyez la tête de lecture - Utilisez une nouvelle cassette - Nettoyez la bobine et le cabestan.
L'enregistreur de cassettes n'enregistre pas.	L'onglet de protection contre l'écriture a été supprimé.	Comblez le trou avec du ruban adhésif.
Son déformé lors de la lecture	Cassette défectueuse ou tête de lecture sale	Remplacez la bande ou nettoyez la tête de lecture

---

## INFORMATIONS SUR LE RECYCLAGE

---



S'il existe une réglementation pour l'élimination ou le recyclage des appareils électriques et électroniques dans votre pays, ce symbole sur le produit ou sur l'emballage indique que cet appareil ne doit pas être jeté avec les ordures ménagères. Vous devez le déposer dans un point de collecte pour le recyclage des équipements électriques et électroniques.

La mise au rebut conforme aux règles protège l'environnement et la santé de vos semblables des conséquences négatives. Pour plus d'informations sur le recyclage et l'élimination de ce produit, veuillez contacter votre autorité locale ou votre service de recyclage des déchets ménagers.

Ce produit contient des piles. S'il existe une réglementation pour l'élimination ou le recyclage des piles dans votre pays, vous ne devez pas les jeter avec les ordures ménagères. Renseignez-vous sur les dispositions locales relatives à la collecte des piles usagées. La mise au rebut conforme aux règles protège l'environnement et la santé de vos semblables des conséquences négatives.

---

## DÉCLARATION DE CONFORMITÉ

---

**CE****Fabricant :**

Chal-Tec GmbH, Wallstraße 16, 10179 Berlin,  
Allemagne.

**UK  
CA****Importateur pour la Grande Bretagne :**

Chal-Tec UK limited  
Unit 6 Riverside Business Centre  
Brighton Road  
Shoreham-by-Sea  
BN43 6RE  
United Kingdom

La déclaration complète de conformité du fabricant est accessible par le lien suivant :  
[use.berlin/10034920](http://use.berlin/10034920)

Estimado cliente,

Enhorabuena por la compra de este equipo. Por favor, lea este manual con atención y tenga en cuenta los siguientes consejos de instalación y uso para evitar daños técnicos. Cualquier fallo causado por ignorar los elementos y precauciones mencionados en las instrucciones de funcionamiento e instalación no estará cubierto por nuestra garantía.



---

## CONTENIDO

---

Datos técnicos	76
Instrucciones de seguridad	77
Descripción del aparato	79
Alimentación	81
Funcionamiento DAB+	83
Radio FM	86
Funcionamiento CD/MP3	89
Funcionamiento USB	90
Audio-in	91
Reproductor de cassetes	91
Funcionamiento de BT	93
Cuidado y mantenimiento	94
Solución de problemas	96
Retirada del aparato	98
Declaración de conformidad	98

---

## DATOS TÉCNICOS



---

<b>Numerosos artículos</b>	10034920, 10034921
<b>Alimentación</b>	
Unidad principal de CA	230 V ~ 50 Hz
Baterías de la unidad principal (CC)	6 x 1.5 V  Type C (LR14)
<b>Reproductor de CD</b>	
Sistema	Disco compacto y sistema de audio digital
Duración de la emisión	Continúa
Salida del láser	menos de 44,6 $\mu$ W (Esta salida corresponde a la medición del valor a una distancia de 200 mm de la superficie de la lente en la unidad de captación óptica con una apertura de 7 mm).
<b>Radio FM</b>	
Gama de frecuencias	87,5 Mhz - 108 MHz
<b>Radio DAB</b>	
Gama de frecuencias	174,926 MHz (5a) - 239,2 MHz (13f)
<b>Cassette</b>	
Sistema de grabación	4 pistas, 2 canales, estéreo
Gama de frecuencias	Type I (normal) : 80 Hz – 10,000 Hz
<b>BT frecuencia</b>	2400-2480 MHz
<b>BT potencia de radiofrecuencia (max.)</b>	4 dBm

## INSTRUCCIONES DE SEGURIDAD

### Explicación de los símbolos del dispositivo

	<b>CAUTION</b> RISK OF ELECTRIC SHOCK DO NOT OPEN	
<p><b>ADVERTENCIA: PARA REDUCIR EL RIESGO DE DESCARGAS ELÉCTRICAS Y LESIONES PERSONALES, NO ABRA LA CARCASA. LA UNIDAD NO CONTIENE NINGUNA PIEZA QUE PUEDA SER REPARADA POR EL USUARIO. REMITA EL SERVICIO A PERSONAL DE SERVICIO CALIFICADO SOLAMENTE.</b></p>		

	El relámpago con el símbolo de la punta de flecha dentro del triángulo equilátero tiene por objeto alertar al usuario de la presencia de tensión peligrosa sin aislar dentro de la caja del producto que puede ser de magnitud suficiente para constituir un riesgo de descarga eléctrica para las personas.
	El signo de exclamación dentro del triángulo equilátero tiene por objeto alertar al usuario de la presencia de importantes instrucciones de funcionamiento y mantenimiento en la literatura que acompaña a este producto.

**Los niños a partir de los 8 años de edad y las personas con capacidades físicas, mentales o sensoriales reducidas sólo deben utilizar el aparato después de que una persona responsable de su seguridad les haya familiarizado con las funciones y las medidas de seguridad y haya comprendido los riesgos asociados.**

**Si el cable de la red eléctrica está dañado, hágalo reemplazar por el fabricante, un centro de servicio profesional autorizado o una persona con calificaciones equivalentes.**

### Protección contra los efectos de la radiación

- No intente desmontar la carcasa del dispositivo, ya que la radiación láser es perjudicial para los ojos.
- Apague la unidad inmediatamente si entran líquidos u objetos sólidos en ella.
- No toque o golpee la lente, ya que esto puede dañarla e impedir que la unidad funcione correctamente.
- No inserte nada en la ranura de seguridad, ya que esto activará el diodo láser con el compartimento de CD aún abierto.
- Si no vas a usar la unidad por un largo período de tiempo, apágala. Saque el enchufe de la toma de corriente. Siempre desenchufe el cable tirando del enchufe y nunca tire del cable.

- Este dispositivo contiene un láser. El uso inadecuado del dispositivo puede dar lugar a una peligrosa exposición a la radiación.

### **Precauciones sobre las pilas**

- El reemplazo de las pilas debe hacerlo un adulto.
- Los terminales de suministro no deben ser cortocircuitados.
- Las pilas no recargables no deben ser recargadas.
- Las pilas agotadas deben ser retiradas.
- Sólo se deben utilizar pilas del tipo equivalente.
- Las pilas deben colocarse con la polaridad correcta.
- Deseche las pilas correctamente. No tire las pilas al fuego, pueden explotar o tener fugas.

### **Colocación**

- No utilice la unidad en lugares extremadamente calientes, fríos, polvorientos o húmedos.
- Coloca la unidad en una superficie plana y uniforme.
- Tenga cuidado de no obstruir el flujo de aire del producto colocándolo en un área insuficientemente ventilada, cubriéndolo con un paño o colocándolo sobre una alfombra.
- Utilícelo sólo con un carro, soporte, trípode, soporte o mesa especificados por el fabricante o vendidos con el aparato.

### **Condensación**

- Si la unidad se coloca en una habitación caliente, húmeda y calentada, pueden formarse gotas de agua o condensación dentro de la unidad.
- La condensación dentro de la unidad puede restringir su funcionamiento.
- En este caso, deje la unidad durante 1 ó 2 horas antes de encenderla, o caliéntela gradualmente y déjela secar antes de usarla.
- Si tiene algún problema con la unidad, por favor contacte con el servicio de atención al cliente.

## DESCRIPCIÓN DEL APARATO

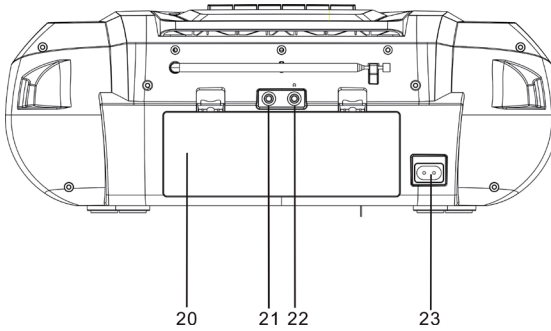
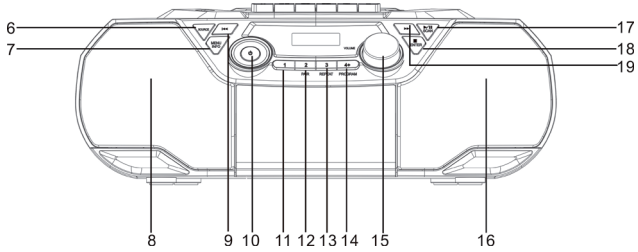
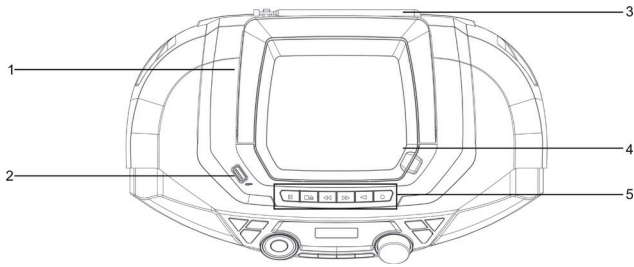

- 1 Asa de transporte
- 2 tomas USB
- 3 Antena telescópica
- 4 CD Puerta abierta
- 5 Cinta (PLAY, RECO, NEXT, PREV, OPEN)
- 6 Botón de fuente (FM/DAB/CD/USB/AUX/BT).
- 7 Botón MENU/INFO
- 8 Altavoz izquierdo
- 9 Buscar hacia atrás/Botón de sintonía
- 10 Botón de encendido/apagado
- 11 Presets 1 / botón de carpeta
- 12 Botón presets 2 / BT
- 13 Presets 3 / botón de repetición de CD
- 14 Botón de programa de presets 4+ / CD
- 15 Perilla de control de volumen
- 16 Altavoz derecho,
- 17 Botón de reproducción/pausa Botón de escaneo DAB /FM
- 18 Botón de Stop/Enter
- 19 Botón Skip/search forward /TUNE+
- 20 Puerta del compartimento de las pilas
- 21 Aux in jack
- 22 Toma de auriculares
- 23 Enchufe de corriente alterna



---

## ALIMENTACIÓN

---

Esta unidad funciona con AC 230V~ 50Hz o 6 pilas de 1.5V "C" (UM-2). No intente hacer funcionar la radio con ninguna otra fuente de energía. Podría causar daños a la unidad y anular la garantía.

Por favor, asegúrese de que la toma de corriente en la que enchufa esta unidad funciona y recibe alimentación constante (sin conmutar).

### A. Funcionamiento con pilas

1. Retire la tapa de la batería.
2. Inserte 6 pilas (UM-2) (no incluidas) de acuerdo con el diagrama de polaridad dentro del compartimento de las pilas.

---

**IMPORTANTE:** Asegúrate de que las pilas están colocadas en la dirección correcta. La polaridad incorrecta puede dañar la unidad.

---

3. Vuelva a colocar la tapa del compartimento de las pilas.

---

Nota: Se recomienda el uso de pilas alcalinas para obtener el mejor rendimiento.

---

4. Mantenga pulsado el botón Encendido / Apagado durante 3 segundos para encender la unidad.

### Notas sobre el manejo de las pila

- Existe un riesgo de explosión si la batería se inserta incorrectamente. Reemplazar sólo con el mismo tipo o equivalente.
- No mezcle las pilas viejas con las nuevas.
- No mezcle pilas alcalinas, estándar (carbono-zinc) o recargables (níquel-cadmio).
- Si el instrumento no se va a utilizar durante un largo período de tiempo, retire las pilas. Las pilas viejas o con fugas pueden dañar el instrumento y anular la garantía.
- No intente recargar las baterías que no están destinadas a ser recargadas; pueden recalentarse y romperse. (Siga las instrucciones del fabricante de la batería).
- No tire las pilas al fuego; pueden tener fugas o explotar.

### Reemplazar las baterías

Si el sonido de salida de esta unidad está distorsionado o el funcionamiento del reproductor de CD parece inestable, las pilas están bajas. Debe reemplazar todas las pilas agotadas simultáneamente lo antes

posible para evitar fugas.

## B. Funcionamiento en CA

Enchufe el cable de CA desmontable A en una toma de CA estándar (230V~50Hz).

1. Cuando el cable de alimentación de CA (incluido) se conecta al enchufe de alimentación de CA en la parte posterior de la unidad y el otro extremo se enchufa en una toma de pared de 230V CA~50Hz, la unidad desconectará las baterías automáticamente y funcionará sólo con alimentación de CA.
2. Pulse el botón Encendido / Apagado para encender la unidad.

Nota: Esta unidad está equipada con una función de espera automática. Con esta función, la unidad entra en modo de espera automáticamente después de unos 15 minutos si no hay ninguna operación o salida de señal de audio.

### Control de volumen

Gire el control de VOLUMEN para cambiar el volumen.

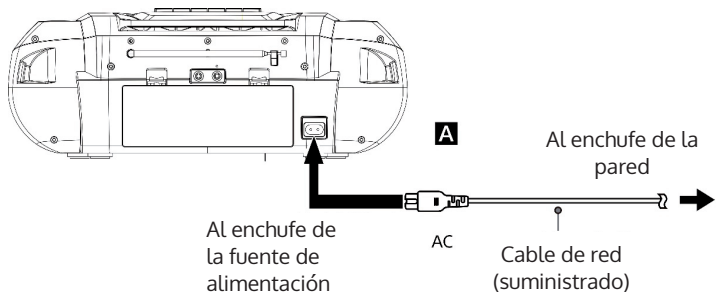

## FUNCIONAMIENTO DAB+

Si la unidad se conecta a la red eléctrica y luego se enciende desde el modo de espera por primera vez, la unidad entrará automáticamente en el modo DAB y realizará la función de exploración automática. Durante el escaneo, la pantalla mostrará "Scanning..." junto con una barra deslizante que indica el progreso del escaneo y la cantidad de estaciones que se han encontrado hasta el momento.

Una vez finalizado el escaneo, la unidad seleccionará la primera estación encontrada alfanuméricamente. Para explorar las estaciones encontradas, pulse los botones ◀◀ o ▶▶.



### Búsqueda completa de la estación

Durante la primera búsqueda completa de estaciones, se buscan todas las estaciones DAB + Banda III. Una vez que la búsqueda se completa, la primera estación alfanumérica encontrada se selecciona automáticamente.

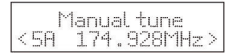
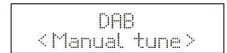

1. Para activar el escaneo automático, pulse el botón SCAN y la pantalla mostrará "Scanning ..." y una barra de desplazamiento progresiva.
2. Todas las estaciones que se han encontrado se almacenarán automáticamente. Para explorar y escuchar las estaciones encontradas, pulse el botón ◀◀ o ▶▶ para seleccionarlas. A continuación, pulse el botón ENTER para confirmar en las estaciones.

### Búsqueda manual de la estación

Además de la búsqueda automática de la estación, la búsqueda de la estación también puede realizarse manualmente. Esto puede ayudar a alinear la antena o añadir estaciones que se han saltado durante la búsqueda automática de estaciones. ◀◀ ou ▶▶

1. Pulse el botón MENU para visualizar el menú.
2. Pulse los botones ◀◀ ou ▶▶ para seleccionar "Manual".
3. Pulse el botón ENTER para confirmar.
4. Presione los botones ◀◀ ou ▶▶ para escanear las estaciones DAB+ numeradas de 5A a 13F.
5. Después de seleccionar el número de estación deseado, pulse el botón ENTER para confirmar. La pantalla mostrará el múltiplex.
6. Vuelva a pulsar el botón MENU para añadir la emisora seleccionada a la lista de emisoras.

### RDC (Compresión de rango dinámico)

Si escuchas música con un alto rango dinámico en un ambiente ruidoso, tal vez quieras comprimir el rango dinámico de audio.

1. Pulse el botón MENU del mando a distancia para visualizar el menú.
2. Pulse el botón ◀ o ▶ para seleccionar "DRC" y luego pulse el botón ENTER en el mando a distancia para confirmar.
3. Pulse ◀ o ▶ para seleccionar off / high / low.
4. Pulse el botón ENTER del mando a distancia para confirmar.

### Prune

Puede eliminar todas las estaciones no disponibles de la lista

1. En el modo DAB, mantenga pulsado el botón MENU para visualizar el menú.
2. Pulse el botón ◀ o ▶ para seleccionar "Podar" y luego pulse el botón ENTER.
3. Pulse el botón ◀ o ▶ para seleccionar "Ciruela" y luego pulse el botón ENTER para confirmar que se han eliminado todos los preajustes no disponibles.
4. También puede pulsar el botón o para seleccionar "No" y pulsar el botón ENTER para cancelar el ajuste. En mode DAB, appuyez sur la touche MENU et maintenez-la enfoncée pour afficher le menu.

### Información del software

1. En el modo DAB, mantenga pulsado el botón MENU para visualizar el menú.
2. Pulse ◀ o ▶ para seleccionar "SYSTEM", y luego pulse ENTER para confirmar.
3. Pulse ◀ o ▶ para seleccionar "Versión SW".
4. Pulse el botón ENTER para mostrar la versión de software.
5. Presione el botón MENÚ para salir de la pantalla. En mode DAB, appuyez sur la touche MENU et maintenez-la enfoncée pour afficher le menu.

### Servicios secundarios

Puede que vea un símbolo " ◀ " después del nombre de la estación, esto indica que hay servicios secundarios disponibles para esa estación. Estos servicios secundarios contienen servicios adicionales relacionados con la estación primaria. Por ejemplo, una estación de deportes puede querer añadir comentarios adicionales. Los servicios secundarios se insertan directamente después de la estación primaria en la lista de estaciones. Para seleccionar la estación secundaria, pulse el botón MENU cuando aparezca el " ▶ " en la pantalla antes del nombre de la estación. Cuando el servicio secundario termine, la unidad cambiará automáticamente a la estación primaria.

## Los modos DAB INFO

Cuando se presiona el botón INFO, la pantalla cambia a los siguientes modos de visualización. La información de cada modo de visualización se muestra en la parte inferior de la pantalla.

### La fuerza de la señal

La pantalla muestra una barra que indica la fuerza de la señal. Cuanto más fuerte es la señal, más larga es la barra (vista de izquierda a derecha).

### Tipo de programa

El "Estilo" o "Género" del programa de difusión se muestra aquí.

### Ensemble

La pantalla muestra el nombre del múltiplex que contiene la estación que está reproduciendo. Un múltiplex es una agrupación de diferentes estaciones de radio que se agrupan y transmiten en una sola frecuencia. Hay multicines nacionales y locales. Los multiplexores locales contienen estaciones que son específicas de una región.

---

#### NOTA

DAB, a diferencia de la radio normal, combina varias estaciones de radio y las transmite en una sola frecuencia.

---

### Frecuencia

Muestra la frecuencia de la estación de radio seleccionada, por ejemplo 11C-220.352 MHz.

### Error de señal

Muestra un número que indica la tasa de error. Si el número es 0, significa que la señal recibida no tiene errores y la intensidad de la señal es fuerte. Si la tasa de error es alta, se recomienda realinear la antena de la unidad.

### Velocidad de bits de audio

La pantalla muestra la velocidad de bits de audio recibida.

### DLS (texto digital de acompañamiento)

DLS es un mensaje que una estación de radio puede mostrar como un texto que se desplaza durante la transmisión. Este mensaje suele contener información como detalles del programa, etc.

---

## RADIO FM

---

### Para pasar de DAB a FM

Para cambiar la unidad al modo FM, pulse el botón DAB/FM repetidamente para seleccionar el modo FM o pulse el botón SOURCE del mando a distancia para cambiar al modo FM. La pantalla mostrará la frecuencia.

### Búsqueda automática

Presione el botón **SCAN ▶/||** hasta que el sintonizador empiece a buscar una emisora. Para buscar en la banda de frecuencias, mantenga pulsado el botón **SCAN ▶/||**. Una vez encontrada una emisora, la exploración se detendrá automáticamente.

### Exploración manual

Para buscar manualmente las emisoras de FM, pulse los botones **◀◀** o **▶▶**, repetidamente hasta alcanzar la frecuencia deseada.

### Parámetros de búsqueda

Esta es una opción de búsqueda que permite buscar todas las estaciones, o sólo las estaciones con una señal fuerte.

1. Pulse el botón MENU y luego pulse los botones **◀◀** o **▶▶**, para seleccionar

"Configuración de escaneo". Pulse el botón ENTER para confirmar.  
sélectionner "Paramètres de recherche".

2. Seleccionar "Todas las emisoras" o "Sólo emisoras con señal fuerte".  
Pulse el botón ENTER para confirmar.

### **Ajustes de audio**

Esta unidad cambiará automáticamente del modo estéreo al modo mono.  
Puede trabajar en esto ajustando manualmente el modo deseado. Esto  
puede ser especialmente útil cuando la señal es débil.

1. Pulse el botón MENU y luego pulse los botones ◀ o ▶ para seleccionar  
"Ajuste de audio". Pulse el botón ENTER para confirmar.
2. Pulse los botones ◀ ou ▶ para seleccionar "Estéreo permitido" o "Mono  
forzado" y luego presione el botón ENTER para confirmar.

### **Modes d'affichage FM**

Cuando se presiona el botón INFO, la pantalla cambia a los siguientes  
modos de visualización. La información de cada modo de visualización se  
muestra en la parte inferior de la pantalla.

### **Texto para la radio**

Al igual que con el DAB, la emisora de radio puede mostrar la información  
del programa en forma de texto en movimiento durante la transmisión.

### **Sección de programas**

El "Estilo" o "Género" del programa de difusión se muestra aquí.

### **Frecuencia**

Se muestra la frecuencia de la estación establecida, por ejemplo, "87,5  
MHz".

### **Formato de audio**

Las emisoras de radio se muestran en mono o en estéreo.

## Usando la memoria de la estación

Puedes almacenar hasta 20 estaciones de radio digitales y 20 FM para un acceso rápido.

Para almacenar rápidamente una emisora en un botón de preselección (1-3). Ponga la emisora de radio digital o FM que desee almacenar. Presione uno de los botones numéricos (1-3) durante dos segundos hasta que vea un mensaje que confirme que la estación ha sido almacenada.

### Para registrar una emisora en la lista de preseleccionados (4-20)

1. Ponga la emisora de radio digital o FM que desee almacenar.
2. Mantenga pulsado el botón 4+ para mostrar la lista numérica de las emisoras almacenadas, mantenga pulsado el botón ◀ o ▶. Seleccione un número preestablecido entre 4 y 20, y pulse el botón ENTER para guardar. Puedes sobrescribir los preajustes existentes.

### Para recuperar una estación preseleccionada

1. Para ajustar las memorias de la estación del 1 al 3, pulse el botón numerado correspondiente en la parte delantera de la unidad.
2. Para acceder a los preajustes 4 a 20 del panel de control, pulse el botón 4+, y luego pulse ◀ o ▶. Muévase a la derecha o a la izquierda para desplazarse por la lista de preselecciones y luego pulse el botón ENTER para la emisora seleccionada.



---

## FUNCIONAMIENTO CD/MP3

---

Los mecanismos de CD utilizados en dispositivos como este están diseñados para leer todos los CDs comerciales. También leerá discos autocompilados MP3, CD-R/CD-RW, pero puede tardar hasta 10 segundos en comenzar la reproducción. Si la reproducción no se inicia, es probable que se deba a la calidad del disco CD-R/RW y/o a la compatibilidad del software del CD. El fabricante no se hace responsable de la calidad de reproducción de los discos CD-R/RW. No coloque una etiqueta o sello en ninguno de los lados del disco CD-R/RW. Puede causar un mal funcionamiento

### Wiedergabe

1. Deslice el botón SOURCE para seleccionar la posición "CD". Se encenderá la pantalla LCD.
2. Abra la TAPA Del CD, cargue un CD con la cara de la etiqueta hacia arriba y luego cierre la tapa de CD. Unos segundos después, el número total de pistas del CD aparecerá en la pantalla LCD. Presione ►|| para comenzar a reproducir el CD desde la primera pista. Aparecerá ►||.
3. Mientras se reproduce, pulse ►|| una vez para hacer una pausa, la unidad pasará al modo de pausa y ►|| y el número de pista estarán parpadeando.
4. Ajuste el control de volumen al nivel de volumen deseado.
5. Presione ■ para detener la reproducción.

### Pausar la reproducción

1. Pulse el botón ►/|| para detener la reproducción.
2. Para reanudar la reproducción, pulse de nuevo el botón ►/||.

### Para detener la reproducción

Presione el botón STOP para detener la reproducción.

### Saltar a otro título

- Pulse los botones ◀◀ o ▶▶ para saltar hacia atrás al principio de la pista o a la pista anterior o para saltar hacia adelante a la siguiente pista.
- Mantenga pulsado el botón ◀◀ o ▶▶ para realizar una reproducción rápida hacia adelante o hacia atrás.

## Programando la secuencia de títulos

El usuario puede programar hasta 32 pistas en el orden deseado. El modo de programa se activa en el modo STOP.

1. Pulse el botón MEMORY para entrar en el modo de programación.
2. Pulse los botones ◀◀ o ▶▶ para seleccionar la pista que desea preseleccionar.
3. Pulse el botón MEMORY para confirmar la pista.
4. Repita los pasos 2-3 para programar más pistas. Una vez que haya terminado, pulse el botón SCAN/ para iniciar la reproducción de las pistas programadas.

Para cancelar el programa, presione el botón dos veces o abra la bandeja de discos y ciérrela de nuevo.

---

## FUNCIONAMIENTO USB

---

El compartimento de los CDs debe estar vacío.

1. Pulse el botón SOURCE para activar el modo USB.
2. Conectando un dispositivo de almacenamiento USB al puerto USB
3. Los controles de reproducción, pausa, parada, avance y retroceso son los mismos que para el reproductor de CD.

### Modos de lectura

**REP\_ONE:** Presione el botón REPEAT una vez, "REP\_ONE" aparecerá en la pantalla. Reproducirá la pista actual repetidamente.

**REP\_ALBUM:** Presione el botón REPEAT dos veces, "REP\_ALBUM" aparecerá en la pantalla. Reproducirá la carpeta actual repetidamente.

**REP\_ALL:** Presione el botón REPEAT tres veces, "REP\_ALL" aparecerá en la pantalla. Reproducirá todos los archivos repetidamente.

**ALEATORIO:** Presione el botón REPEAT cuatro veces, "RANDOM" aparecerá en la pantalla. Reproducirá todos los archivos repetidamente.

### Nota

La unidad puede reproducir el formato de archivo MP3 sólo en el modo USB.

Si su dispositivo USB está cargado con MP3 pero la pantalla sigue mostrando "NO", es posible que el formato de su dispositivo USB no sea compatible con él.

Esta unidad es compatible con USB 1.1 y 2.0.

El aparato puede tener un puerto USB con un altavoz de 32 GB.  
Es posible que la unidad no sea compatible con todos los dispositivos y memorias USB o tarjetas, esto no es un problema de la unidad.

---

## AUDIO-IN

---

Esto le permite reproducir el sonido de un reproductor externo a través de su dispositivo.

1. Conecte un cable de audio de 3,5 mm (no incluido) a la salida de la línea de su reproductor externo y el otro extremo a la toma AUDIO IN.
2. Pulse el botón SOURCE para entrar en el modo AUDIO IN. La pantalla muestra "AUDIO IN"
3. Inicie su reproductor externo para reproducir música.
4. La unidad emitirá el sonido.

---



## REPRODUCTOR DE CASETES

---

Compruebe los siguientes puntos antes de empezar la operación.

Utilice sólo cassetes de tipo I (normal). Las cintas de tipo II (posición alta), tipo III (ferrocromo) y tipo IV (metal) no son compatibles.

Si la cinta se afloja, rebobínela con un lápiz para evitar que se dañe la cinta o la cámara.

1. Presione el botón  e inserte un cassette en el compartimiento de cassetes. Entonces cierra el compartimiento de los cassetes
2. Presione el botón  para iniciar la reproducción.

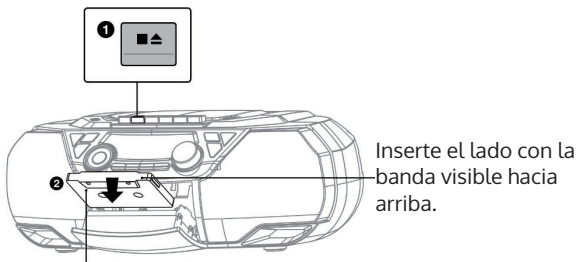

El lado de la reproducción mira hacia adelante.

Simbolo	Presione para
◀	Iniciar la reproducción
■▲	Terminar la lectura
	Pausa / Presione de nuevo para reanudar la reproducción
▶▶	Avance rápido
◀◀	Regreso rápido

### Grabación de cassette

#### Compruebe los siguientes puntos antes de tomar una foto.

- Utilice sólo casetes de tipo I (normal). Las cintas de tipo II (posición alta), tipo III (ferrocromo) y tipo IV (metal) no son compatibles.
- Asegúrate de que la cinta de protección contra la sobreescritura no ha sido retirada. Si la lengüeta ha sido retirada, cubra la lengüeta rota con cinta adhesiva.
- Asegúrese de que el cable de alimentación esté enchufado para evitar errores de grabación inesperados..

Presione el interruptor para encender la unidad, luego prepare la fuente que desea grabar.

- Para grabar pistas de CD-DA o archivos MP3 en un disco
- Inserte un disco en la bandeja de CD. Asegúrate de que
- no para iniciar la reproducción. Ver "CD/USB opcional".
- Para grabar un programa de radio: Pulse repetidamente FM/DAB para seleccionar una banda y sintonizar la emisora deseada.
- Ver "Radio DAB/FM Opcional".
- Para grabar sonido de un elemento opcional conectado Pulse AUDIO IN y conecte un elemento opcional como un televisor, un reproductor de música digital portátil, etc. a la toma AUDIO IN, y luego inicie la reproducción.

1. Presiona ■▲. Inserte un cassette en la ranura para cassettes. Cierra la tapa del compartimento del cassette.
2. Presione el botón ● para iniciar la grabación (el botón de reproducción se presiona al mismo tiempo).

**Grabación desde CD:** La reproducción se inicia automáticamente y la grabación de todas las pistas/archivos del disco comienza desde la primera pista/archivo. Cuando la cinta llega al final, la grabación se detiene automáticamente.

**Grabar desde la radio o grabar desde una radio a través de un dispositivo externo :** La grabación continúa hasta que la cinta llega al final.

---

## FUNCIONAMIENTO DE BT

---

Por favor, siga las siguientes instrucciones de emparejamiento para conectar el dispositivo a su dispositivo BT.

1. Presione el botón SOURCE repetidamente para activar el modo BT. En la pantalla aparece "BT". La búsqueda comienza y "BT LINK" se muestra intermitente.
2. Si la unidad nunca ha sido emparejada con una unidad BT o no puede encontrar la última unidad emparejada, la pantalla y el indicador de estado de la BT siguen parpadeando. Active la función BT de su dispositivo y active la búsqueda hasta encontrar "Roadie 2k". Seleccione "Roadie 2k" en el dispositivo BT para conectar. Si es necesario, introduzca la contraseña "0000".
3. Después de un emparejamiento exitoso, el dispositivo muestra continuamente "BT LINK".
4. Ahora puedes empezar a reproducir música desde tu smartphone inalámbrico a través del altavoz.
5. Puede pulsar BT PLAY / PAUSE para pausar o reanudar la reproducción.
6. Puedes pulsar BT ANTERIOR o BT SIGUIENTE para buscar la canción anterior o la siguiente.

Si se mantiene pulsado el botón PAIR del dispositivo, se desconecta la conexión actual y se inicia la búsqueda de otro nuevo dispositivo BT.

---

## CUIDADO Y MANTENIMIENTO

---

- Los niños deben ser supervisados cuando usen este aparato.
- Nunca envuelva el cordón del casco alrededor de un animal o una persona. Se requiere un cuidado especial con los cables largos.
- Limpie la unidad con un paño húmedo (nunca mojado).
- Nunca utilice disolventes o productos de limpieza.
- Evite dejar el dispositivo a la luz directa del sol o en lugares calientes, húmedos o polvorientos.
- Mantenga su dispositivo alejado de radiadores y fuentes de ruido eléctrico como lámparas fluorescentes o motores.
- Si se producen interrupciones o cortes en la música durante la reproducción del CD o si el CD no se reproduce completamente, es posible que sea necesario limpiar la parte inferior. Antes de jugar, limpie el disco desde el centro hacia afuera con un paño suave.

### **Limpieza de la cabeza y del cinturón**

Una limpieza insuficiente de los cabezales de reproducción puede dar lugar a una calidad de sonido deficiente o a la imposibilidad de que la unidad reproduzca o grave cintas. Limpie el eje de transmisión de la cinta, el rodillo de presión, el cabezal de lectura/grabación y el cabezal de borrado cada 10 horas de funcionamiento utilizando un kit de limpieza disponible en el mercado. Limpie sus superficies como se muestra a continuación con un hisopo de algodón humedecido con el líquido limpiador incluido en el kit.

Para limpiar el rodillo de la platina, la unidad de tambor y el cabezal de reproducción/grabación, pulse (1) y luego realice la limpieza (4).

### **Para limpiar el cabezal de borrado**

Presione ● (3) mientras presiona la palanca con el dedo y realice la limpieza.

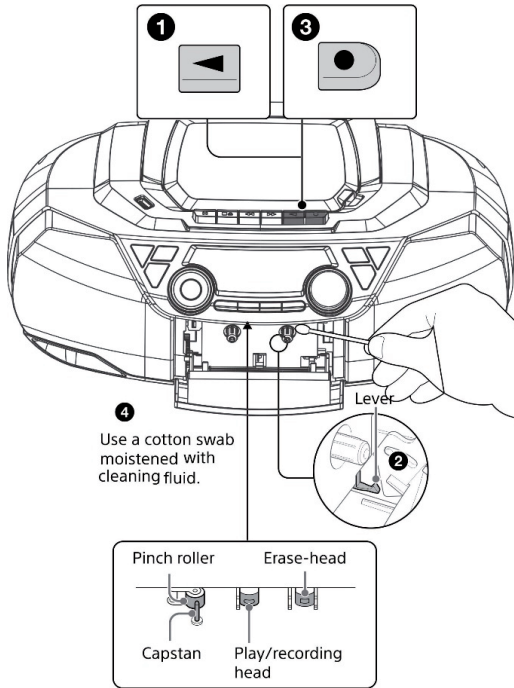

### Notas sobre los casetes

Retire la lengüeta de protección contra la sobreescritura del lado A o B para evitar la grabación accidental. Si desea reutilizar la cinta para la grabación, cubra la lengüeta rota con cinta adhesiva.

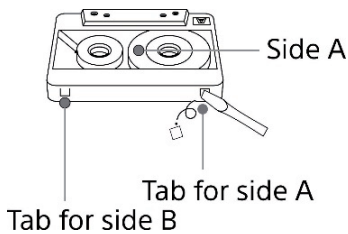

No se recomienda el uso de un casete con un tiempo de reproducción superior a 90 minutos, excepto para grabaciones o reproducciones largas y continuas.

## SOLUCIÓN DE PROBLEMAS

Problema	Posible causa	Solución
Ruido o sonido distorsionado en la transmisión DAB/FM	- La emisora no está sintonizada correctamente para DAB o FM.- La antena telescópica DAB/FM no está extendida.	- Reajuste la estación de transmisión DAB o FM. - DAB/FM: Extienda la antena telescópica de DAB o FM.
El reproductor de CD no funciona	-La unidad no está en el modo de función de CD.- Si el CD es auto- compilado, es posible que el medio utilizado no sea compatible con el reproductor. - Batería agotada	-Seleccione el modo de función de CD.- Cargue el CD con la cara de la etiqueta hacia arriba. - Usar medios de mejor calidad y vuelva a probar.- Reemplace todas las baterías viejas
El CD se salta mientras se reproduce	El disco está sucio o rayado.	- Limpie el CD con un paño limpio o utilice otro disco.
Sonido intermitente del reproductor de CD	- Disco sucio o defectuoso - Lente sucia -El reproductor está sujeto a un excesivo golpe o vibración	- Limpie o sustituya el disco defectuoso.- Use un disco de limpieza de lentes de CD para limpiar la lente. - Reubique el reproductor lejos de golpes o vibraciones
BT: sin sonido	-El altavoz de BT no está vinculado con el dispositivo móvil -Colocación del altavoz fuera de alcance - La unidad no está en modo de función BT	- Pasa por el proceso de "Operaciones BT" para enlazar los altavoces. - Reubique el altavoz dentro del rango de operación de BT - Desenchufe el cable enchufado en la toma AUDIO IN
El sonido aparece distorsionado a un volumen alto	- El control de volumen está al máximo. - Las pilas se agotan	Ajuste el control de volumen a un nivel más bajo y cómodo.- Reemplaza todas las pilas viejas por unas nuevas.



Problema	Posible causa	Solución
El reproductor de casetes no tiene sonido	-La unidad no está en el modo de función TAPE -Volumen al mínimo	- Selector de fuente de diapositivas a TAPE -Aumente el volumen
El sonido distorsionado La velocidad varía	-Cabeza de cinta sucia -Cinta vieja o gastada -Rodillo y caballete sucios	-Limpia la cabeza- Reemplazar la cinta - Limpiar el rodillo y el soporte de la cápsula
La grabadora de casetes no grabará	Se ha quitado la pestaña de protección	Cubra la pestaña
Sonido distorsionado en la reproducción	Cinta defectuosa o cabezal de cinta sucio	Reemplace la cinta o el cabezal

---

## INDICACIONES SOBRE LA RETIRADA DEL APARATO

---



Si en su país existe una disposición legal relativa a la eliminación de aparatos eléctricos y electrónicos, este símbolo estampado en el producto o en el embalaje advierte que no debe eliminarse como residuo doméstico. En lugar de ello, debe depositarse en un punto de recogida de reciclaje de aparatos eléctricos y electrónicos. Una gestión adecuada de estos residuos previene consecuencias potencialmente negativas para el medio ambiente y la salud de las personas. Puede consultar más información sobre el reciclaje y la eliminación de este producto contactando con su administración local o con su servicio de recogida de residuos.

Este producto contiene baterías. Si en su país existe una disposición legal relativa a la eliminación de baterías, estas no deben eliminarse como residuo doméstico. Infórmese sobre la normativa vigente relacionada con la eliminación de baterías. Una gestión adecuada de estos residuos previene consecuencias potencialmente negativas para el medio ambiente y la salud de las personas.

---

## DECLARACIÓN DE CONFORMIDAD

---

**Fabricante:**

Chal-Tec GmbH, Wallstraße 16, 10179 Berlín, Alemania.

**Importador para Gran Bretaña:**

Chal-Tec UK limited  
Unit 6 Riverside Business Centre  
Brighton Road  
Shoreham-by-Sea  
BN43 6RE  
United Kingdom

Puede descargar la declaración de conformidad completa del fabricante en el siguiente enlace: [use.berlin/10034920](https://www.chaltec.com/berlin/10034920)

Gentile Cliente,

La ringraziamo per aver acquistato il dispositivo. La preghiamo di leggere attentamente le seguenti istruzioni per l'uso e di seguirle per evitare possibili danni tecnici. Non ci assumiamo alcuna responsabilità per danni scaturiti da una mancata osservazione delle avvertenze di sicurezza e da un uso improprio del dispositivo. Scansionare il codice QR seguente, per accedere al manuale d'uso più attuale e per ricevere informazioni sul prodotto.



---

## INDICE

---

Dati tecnici	100
Avvertenze di sicurezza	101
Descrizione del dispositivo	103
Alimentazione	105
Funzionamento DAB+	107
Radio FM	110
Funzionamento CD/MP3	113
Funzionamento USB	114
Audio-in	115
Riproduttore di cassette	115
Funzionamento de BT	117
Manutenzione e cura	118
Correzione degli errori	120
Smaltimento	122
Dichiarazione di conformità	122

---

## DATI TECNICI

---

<b>Numero articoli</b>	10034920, 10034921
<b>Alimentazione</b>	
Unità principale AC	230 V ~ 50 Hz
Batterie dell'unità principale (DC)	6 x 1.5 V  Tipo C (LR14)
<b>Lettore CD Sistema</b>	μ Compact disc e sistema audio digitale
Durata dell'emissione	Continua
Uscita laser	meno di 44,6 μW (Questa uscita corrisponde alla misurazione del valore ad una distanza di 200 mm dalla superficie dell'obiettivo nell'unità di feedback ottico con un'apertura di 7 mm).
<b>Radio FM</b>	
Gamma di frequenza	87,5 Mhz - 108 MHz
<b>Radio DAB</b>	
Gamma di frequenza	174,926 MHz (5a) - 239,2 MHz (13f)
<b>Cassette</b>	
Sistema di registrazione	4 tracce, 2 canali, stereo
Gamma di frequenza	Tipo I (normale) : 80 Hz – 10,000 Hz
<b>BT frequenza</b>	2400-2480 MHz
<b>BT potenza a radiofrequenza (max.)</b>	4 dBm

## AVVERTENZE DI SICUREZZA

### Spiegazione dei simboli sul dispositivo

	<b>CAUTION</b> RISK OF ELECTRIC SHOCK DO NOT OPEN	
<p><b>ATTENZIONE: NON APRIRE L'ALLOGGIAMENTO ONDE EVITARE SCOSSE ELETTRICHE E GRAVI LESIONI PERSONALI. IL PRODOTTO NON CONTIENE COMPONENTI CHE NECESSITANO DI ASSISTENZA DA PARTE DEL CLIENTE. RIVOLGERSI ESCLUSIVAMENTE A TECNICI QUALIFICATI.</b></p>		
	<p>Il simbolo del fulmine con la punta a forma di freccia, contenuto in un triangolo equilatero, serve per avvisare l'utente della presenza di tensioni pericolose non isolate all'interno del prodotto, di intensità sufficiente per costituire un pericolo di scosse elettriche per le persone.</p>	
	<p>Il punto esclamativo all'interno di un triangolo equilatero avverte l'utente della presenza di istruzioni importanti sull'uso e sulla manutenzione nella documentazione allegata al prodotto.</p>	

**Bambini a partire da 8 anni e persone con limitate capacità fisiche e psichiche possono utilizzare il dispositivo solo se sono stati istruiti in modo esaustivo da una persona responsabile del loro controllo sulle funzioni e sulle procedure di sicurezza e comprendono i rischi connessi.**

**Se il cavo di alimentazione è danneggiato, deve essere sostituito dal produttore, da un'azienda tecnica specializzata o da una persona con qualifica equivalente.**

### Protezione contro l'effetto dei raggi laser

- Non cercare di disassemblare l'alloggiamento del dispositivo, dato che l'effetto dei raggi laser può essere dannoso per gli occhi.
- Spegnerne immediatamente il dispositivo se finiscono al suo interno liquidi o oggetti solidi.
- Non toccare la lente e non colpirla, altrimenti potrebbe danneggiarsi e il dispositivo non funzionerebbe correttamente.
- Non inserire nulla nella cavità di sicurezza, altrimenti si attiva il diodo del laser mentre il vano CD è ancora aperto.
- Se non si utilizza il dispositivo per lunghi periodi, spegnerlo e staccare la spina. Per staccare la spina, non tirare il cavo, ma impugnare la spina stessa.
- Questo dispositivo contiene un laser. Un utilizzo improprio del dispositivo può causare l'esposizione a radiazioni nocive.

### Misure di sicurezza per le batterie

- Le batterie devono essere sostituite da persone adulte.
- Non cortocircuitare i morsetti di alimentazione.
- Le batterie non ricaricabili non possono essere ricaricate.
- Rimuovere le batterie scariche.
- Utilizzare solo batterie dello stesso tipo.
- Le batterie devono essere inserite rispettando la corretta polarità.
- Smaltire le batterie correttamente. Non gettare le batterie nel fuoco, altrimenti potrebbero esplodere o presentare perdite.
- Non ingerire le batterie! Si corre il rischio di ustioni chimiche.

### Scelta del luogo di posizionamento

- Non utilizzare il dispositivo in luoghi estremamente caldi, freddi, polverosi o umidi.
- Posizionare il dispositivo su una superficie piana.
- Assicurarsi di non ostacolare una buona circolazione d'aria intorno al dispositivo, ad esempio scegliendo un luogo di posizionamento senza ventilazione, coprendo il dispositivo con un telo o poggiandolo su un tappeto.
- Utilizzare il dispositivo solo con carrelli, stativi, supporti o tavolini inclusi nella consegna del dispositivo o espressamente consigliati dal produttore.

### Condensazione

- Se l'unità viene collocata in un ambiente caldo, umido e riscaldato, all'interno dell'unità possono formarsi goccioline d'acqua o condensa.
- La condensa all'interno dell'unità può limitarne il funzionamento. In questo caso, lasciare l'unità per 1 o 2 ore prima di accenderla, oppure riscaldarla gradualmente e lasciarla asciugare prima dell'uso.
- In caso di problemi con l'unità, si prega di contattare il servizio clienti.

---

## DESCRIZIONE DEL DISPOSITIVO

---

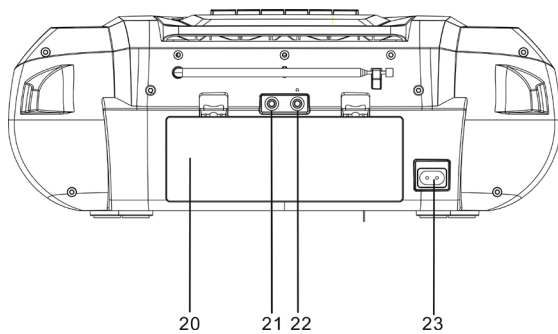
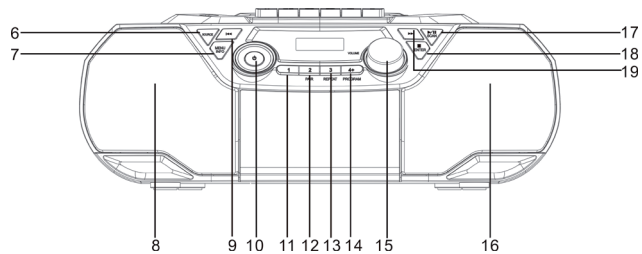
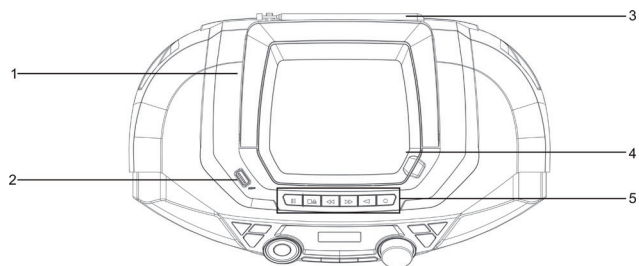

- 1 Impugnatura di trasporto
- 2 Connessione USB
- 3 Antenna telescopica
- 4 Vano CD (premere per aprire)
- 5 Controllo mangiacassette (Play, Registrazione, Avanti, Indietro, Espulsione)
- 6 Fonte (FM/DAB/CD/USB/AUX/BT)
- 7 MENU/INFO
- 8 Altoparlante sinistro
- 9 Titolo precedente / Ricerca all'indietro / Ricerca emittenti all'indietro
- 10 On/Off
- 11 Posizione di programmazione 1 / Cartella
- 12 Posizione di programmazione 2 / Accoppiamento BT
- 13 Posizione di programmazione 3 / Tasto di ripetizione CD
- 14 Posizione di programmazione 4 / Tasto di programmazione CD
- 15 Regolazione volume
- 16 Altoparlante destro
- 17 Play/Pausa  
Scansione DAB/FM
- 18 Stop/Inserimento
- 19 Titolo successivo/Ricerca in avanti / Ricerca emittenti in avanti
- 20 Vano delle batterie
- 21 Ingresso AUX
- 22 Connessione cuffie
- 23 Connessione alimentazione



---

## ALIMENTAZIONE

---

Questa unità funziona con AC 230V~ 50Hz o 6 batterie da 1,5V "C" (UM-2). Non tentare di far funzionare la radio con altre fonti di alimentazione. Può causare danni all'unità e invalidare la garanzia.

Assicuratevi che la presa in cui collegate questa unità funzioni e riceva un'alimentazione costante (non commutata).

### A. Funzionamento con le pile

1. Rimuovere il coperchio della batteria.
2. Inserire 6 batterie (UM-2) (non incluse) secondo il diagramma di polarità all'interno del vano batterie.

---

**IMPORTANTE:** Assicurarsi che le batterie siano posizionate nella giusta direzione. Una polarità non corretta può danneggiare l'unità.

---

3. Rimettere il coperchio del vano batterie.

---

Nota: Per ottenere le migliori prestazioni si raccomanda l'uso di batterie alcaline.

---

- 4 Tenere premuto il pulsante ON/OFF per 3 secondi per accendere l'unità.

### Note sull'utilizzo delle batterie

- C'è il rischio di esplosione se la batteria è inserita in modo errato.
- Sostituire solo con lo stesso tipo o equivalente.
- Non mischiare batterie vecchie e nuove.
- Non mescolare batterie alcaline, standard (carbonio-zinco) o ricaricabili (nichel-cadmio).
- Se lo strumento non deve essere utilizzato per un lungo periodo di tempo, rimuovere le batterie. Batterie vecchie o che perdono possono danneggiare lo strumento e invalidare la garanzia.
- Non tentare di ricaricare le batterie che non sono destinate ad essere ricaricate; potrebbero surriscaldarsi e rompersi. (Seguire le istruzioni del produttore della batteria).
- Non gettare le batterie nel fuoco; potrebbero perdere o esplodere.

### Sostituzione delle batterie

Se il suono in uscita da questa unità è distorto o il funzionamento del lettore CD sembra instabile, le batterie sono scariche. Si consiglia di sostituire contemporaneamente tutte le batterie esaurite il più presto possibile per evitare perdite.

## B. Funzionamento con collegamento alla rete elettrica

Collegare il cavo di rete rimovibile a una normale presa elettrica (230V~50Hz).

1. Quando il cavo di alimentazione (incluso in consegna) viene inserito nell'apposita connessione sul retro del dispositivo e l'altra estremità viene collegata a una presa elettrica a muro da 230V AC ~ 50 Hz, il dispositivo scollega automaticamente le batterie e funziona solo con l'alimentazione dalla rete elettrica.
2. Premere  $\text{⏻}$  per accendere il dispositivo.

**Nota:** Questa unità è dotata di una funzione di standby automatico. Con questa funzione, l'unità entra automaticamente in modalità standby dopo circa 15 minuti se non vi è alcuna operazione o uscita di segnale audio.

### Controllo del volume

Ruotare il comando VOLUME per modificare il volume.

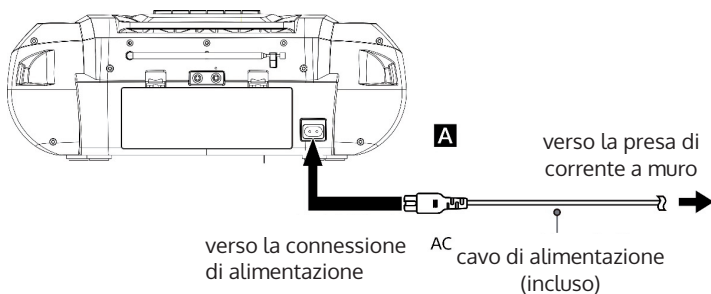

## FUNZIONAMENTO DAB+

Quando si collega la spina del dispositivo alla presa elettrica e lo si toglie dalla modalità standby per la prima volta, passa automaticamente in modalità DAB e inizia la ricerca automatica delle emittenti.

Durante la ricerca, lo schermo mostra il messaggio "Ricerca" e una barra indica il progresso della ricerca e il numero di emittenti trovate fino a quel momento. Terminata la ricerca, il dispositivo seleziona la prima emittente alfanumerica trovata. Premere ◀ o ▶ per visualizzare le emittenti trovate.



### Ricerca completa delle stazioni

Durante la prima ricerca completa delle stazioni, vengono ricercate tutte le stazioni DAB + Banda III. Una volta completata la ricerca, la prima stazione alfanumerica trovata viene selezionata automaticamente.

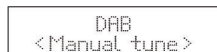

1. Per attivare la ricerca automatica, premere il tasto di ricerca e lo schermo mostra "Ricerca..." e una barra crescente.
2. Tutte le emittenti trovate vengono salvate automaticamente. Per visualizzare le emittenti salvate, premere ◀ o ▶. Premere poi ENTER per confermare.

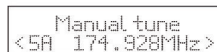

### Ricerca manuale delle emittenti

Oltre alla ricerca automatica, è possibile anche cercare manualmente le emittenti. Questa funzione è utile per aggiungere emittenti saltate nella ricerca automatica o nel posizionamento dell'antenna.

1. Premere il tasto MENU per visualizzare il menu.
2. Con i tasti ◀ o ▶ selezionare "Manuale".
3. Premere il tasto ENTER per confermare.
4. Premere il tasto ◀ o ▶ per scorrere le stazioni DAB+ numerate da 5A a 13F.
5. Dopo aver selezionato il numero di stazione desiderato, premere il tasto ENTER per confermare. Il display mostrerà il multiplex.
6. Premere nuovamente il tasto MENU per aggiungere la stazione selezionata all'elenco delle stazioni.

### RDC (Compressione della gamma dinamica)

Se si ascolta musica con una gamma dinamica elevata in un ambiente rumoroso, è possibile che si voglia comprimere la gamma dinamica dell'audio.

1. Premere il tasto MENU sul telecomando per visualizzare il menu.
2. Premere il tasto ◀ o ▶ per selezionare "DRC" e poi premere il tasto ENTER sul telecomando per confermare.

3. Premere ◀ o ▶ per selezionare off / high / low.
4. Premere il tasto ENTER del telecomando per confermare.

### **Eliminare emittenti non disponibili dalla lista**

Procedere come segue per eliminare emittenti non disponibili dalla lista.

1. In modalità DAB, tenere premuto il tasto MENU per visualizzare il menu.
2. Premere il tasto ◀ o ▶ per selezionare "Prune" e premere il tasto ENTER.
3. Premere il tasto ◀ o ▶ per selezionare "Plum" e poi premere il tasto ENTER per confermare la cancellazione di tutti i preset non disponibili.
4. Potete anche premere il tasto ◀ o ▶ per selezionare "No" e premere il tasto ENTER per annullare l'impostazione. In modalità DAB, premere il tasto MENU e tenerlo premuto per visualizzare il menu.

### **Informazioni sul software**

1. In modalità DAB, tenere premuto il tasto MENU per visualizzare il menu.
2. Premere o per selezionare "SISTEMA", quindi premere ENTER per confermare.
3. Premere ◀ o ▶ per selezionare "Versione SW".
4. Premere il tasto ENTER per visualizzare la versione del software.
5. Premere il tasto MENU per uscire dallo schermo. In modalità DAB, premere il tasto MENU per visualizzare il menu.

### **Servizi secondari**

Se sullo schermo viene mostrato il simbolo "◀" accanto al nome di un'emittente, indica che sono disponibili servizi secondari per questa emittente. I servizi secondari contengono ulteriori programmi collegati all'emittente principale, come emittenti sportive che desiderano aggiungere ulteriori commenti. I servizi secondari vengono mostrati subito dopo l'emittente principale nella lista. Per selezionare un servizio secondario, premere MENU non appena compare il simbolo "▶". Al termine del servizio secondario, il dispositivo torna automaticamente all'emittente principale.

## Modalità DAB INFO

Quando si preme il tasto INFO, il display passa alle seguenti modalità di visualizzazione. Le informazioni per ogni modalità di visualizzazione sono visualizzate nella parte inferiore dello schermo.

### La forza del segnale

Il display mostra una barra che indica l'intensità del segnale. Più forte è il segnale, più lunga è la barra (vista da sinistra a destra).

### Tipo di programma

Qui viene mostrato lo "Stile" o il "Genere" del programma trasmesso.

### Ensemble

Il display mostra il nome del multiplex che contiene la stazione che si sta riproducendo. Un multiplex è un raggruppamento di diverse stazioni radio che vengono raggruppate e trasmesse su un'unica frequenza. Ci sono multiplex nazionali e locali. I multiplex locali contengono stazioni specifiche di una regione.

---

#### NOTA

Il DAB, a differenza della normale radio, combina diverse stazioni radio e le trasmette su un'unica frequenza.

---

## Frequenza

Mostra la frequenza della stazione radio selezionata, ad esempio 11C-220,352 MHz.

## Errore di segnale

Visualizza un numero che indica il tasso di errore. Se il numero è 0, significa che il segnale ricevuto è privo di errori e la potenza del segnale è forte. Se il tasso di errore è elevato, si raccomanda di riallineare l'antenna dell'unità.

## Bit rate audio

Il display mostra il bit rate audio ricevuto.

## DLS (accompagnamento di testo digitale)

DLS è un messaggio che una stazione radio può visualizzare come testo a scorrimento durante la trasmissione. Questo messaggio contiene di solito informazioni come i dettagli del programma, ecc.

---

# RADIO FM

---

## Passare da DAB a FM

Per passare al modo FM, premere ripetutamente il tasto DAB/FM per selezionare il modo FM o premere il tasto SOURCE sul telecomando per passare al modo FM. Il display mostrerà la frequenza.

## Ricerca automatica

Premere **SCAN ▶/ II**, fino a quando il dispositivo inizia a cercare un'emittente. Per scorrere tra le frequenze, tenere premuto **SCAN ▶/ II A**. Non appena viene trovata un'emittente, la ricerca automatica si arresta automaticamente.

## Scansione manuale

Per cercare manualmente le stazioni FM, premere ripetutamente i tasti **◀◀** o **▶▶** fino a raggiungere la frequenza desiderata.

## Parametri di ricerca

Questa è un'opzione di ricerca che permette di cercare tutte le stazioni, o solo quelle con un segnale forte.

1. Premere MENU e poi **◀◀** o **▶▶** per selezionare "Impostazioni di ricerca".

Confermare con ENTER.

2. Premere ◀ o ▶ per selezionare "Tutte le emittenti" o "Solo emittenti con segnale intenso". Confermare con ENTER.

### **Impostazioni audio**

Questa unità passerà automaticamente dalla modalità stereo alla modalità mono. È possibile lavorare su questo aspetto impostando manualmente il modo operativo desiderato. Questo può essere particolarmente utile quando il segnale è debole.

1. Premere il tasto MENU, quindi premere il tasto ◀ o ▶ per selezionare "Audio Setting". Premere il tasto ENTER per confermare.
2. Premere il tasto ◀ o ▶ per selezionare "Stereo Allowed" o "Forced Mono" e premere il tasto ENTER per confermare.

### **Modalità di affichage FM**

Quando si preme il tasto INFO, il display passa alle seguenti modalità di visualizzazione. Le informazioni per ogni modalità di visualizzazione sono visualizzate nella parte inferiore dello schermo.

### **Testo per la Radio**

Come nel caso del DAB, la stazione radio può visualizzare le informazioni del programma come testo in movimento durante la trasmissione.

### **Sezione programma**

Qui viene mostrato lo "Stile" o il "Genere" del programma trasmesso.

### **Frequenza**

Viene visualizzata la frequenza della stazione impostata, per es. "87,5 MHz".

### **Formato audio**

Le stazioni radio vengono visualizzate in mono o stereo.

## Utilizzo della memoria della stazione

È possibile memorizzare fino a 20 stazioni radio digitali e 20 FM per un accesso rapido.

Per memorizzare rapidamente una stazione su un tasto di preselezione (1-3). Impostare la radio digitale o la stazione FM che si desidera memorizzare. Premere uno dei tasti numerici (1-3) per due secondi fino a quando non appare un messaggio che conferma che la stazione è stata memorizzata.

### Per registrare una stazione nella lista dei preset (4-20)

1. Impostare la radio digitale o la stazione FM che si desidera memorizzare.
2. Tenere premuto il tasto 4+ per visualizzare l'elenco dei numeri delle stazioni memorizzate, premere e tenere premuto il tasto ◀◀ o ▶▶. Selezionare un numero di preset compreso tra 4 e 20 e premere il tasto ENTER per salvare. È possibile sovrascrivere le preimpostazioni esistenti.

### Per recuperare una stazione preselezionata

1. Per impostare le memorie di stazione da 1 a 3, premere il corrispondente pulsante numerato sul lato anteriore dell'apparecchio.
2. Per accedere ai preset da 4 a 20 sul pannello di controllo, premere il tasto 4+, quindi premere ◀ o ▶. Spostarsi a destra o a sinistra per scorrere la lista dei preset e poi premere il tasto ENTER per la stazione selezionata.



---

## FUNZIONAMENTO CD/MP3

---

I meccanismi CD utilizzati in dispositivi come questo sono progettati per leggere tutti i CD commerciali. Leggerà anche dischi MP3, CD-R/CD-RW auto-compilanti, ma potrebbero essere necessari fino a 10 secondi per avviare la riproduzione. Se la riproduzione non inizia, è probabilmente dovuto alla qualità del disco CD-R/RW e/o alla compatibilità del software del CD. Il produttore non è responsabile della qualità di riproduzione dei dischi CD-R/RW. Non collocare un'etichetta o un sigillo su entrambi i lati del disco CD-R/RW. Può causare un malfunzionamento

### Riproduzione

1. Mettere l'interruttore SOURCE in posizione "CD". Lo schermo LCD si illumina.
2. Aprire il vano CD, inserire un CD con il lato dell'etichetta verso l'alto e richiudere il vano. Dopo qualche secondo, sullo schermo LCD compare l'intero numero di titoli contenuti sul CD. Premere PLAY/PAUSA per iniziare la riproduzione dal primo titolo del CD. Viene mostrato il simbolo PLAY/PAUSA.
3. Premere di nuovo il tasto PLAY/PAUSE durante la riproduzione per metterla in pausa e il simbolo PLAY e il numero del titolo lampeggiano.
4. Impostare VOLUME CONTROL sul livello desiderato.
5. Premere STOP per terminare la riproduzione.

### Mettere in pausa la riproduzione

1. Premere PLAY/PAUSE per mettere in pausa la riproduzione.
2. Premere di nuovo PLAY/PAUSE per riprendere la riproduzione.

### Per fermare la riproduzione

Premere il tasto STOP per arrestare la riproduzione.

### Passare a un altro titolo

- Con i tasti ◀◀ o ▶▶, si può passare all'inizio del brano precedente o successivo.
- Tenendo premuto ◀◀ o ▶▶ si avanza o retrocede velocemente nel brano in riproduzione.

## Programmazione della sequenza del titolo

L'utente può programmare fino a 27 brani nell'ordine di riproduzione desiderato. La modalità di programmazione si attiva in modalità STOP.

1. Premere MEMORY per raggiungere la modalità di programmazione.
2. Premere ◀ o ▶ per selezionare il titolo per la playlist.
3. Premere MEMORY per confermare il titolo selezionato.
4. Ripetere i passaggi 2-3 per programmare altri titoli. Terminata la procedura, premere SCAN per iniziare la riproduzione della playlist.

Per annullare il programma, premere due volte il tasto oppure aprire il vano portadisco e richiuderlo.

---

## FUNZIONAMENTO USB

---

Il vano CD deve essere vuoto.

1. Premere il tasto SOURCE per attivare la modalità USB.
2. Collegamento di un dispositivo di memorizzazione USB alla porta USB
3. I comandi di riproduzione, pausa, stop, avanzamento e inversione sono gli stessi del lettore CD.

### Modalità di riproduzione

**REP\_ONE:** premere REPEAT una volta, "REP\_ONE" compare sullo schermo e il titolo attuale viene riprodotto in ripetizione.

**REP\_ALBUM:** premere REPEAT due volte, "REP\_ALBUM" compare sullo schermo e tutta la cartella attuale viene riprodotta in ripetizione.

**REP\_ALL:** premere tre volte REPEAT, "REP\_ALL" compare sullo schermo e vengono riprodotti in ripetizione tutti i file sul supporto esterno collegato.

**RANDOM:** premere REPEAT quattro volte, "RANDOM" compare sullo schermo e vengono riprodotti in ordine casuale tutti i file sul supporto esterno collegato.

### Nota

Il dispositivo può riprodurre file in formato MP3 solo in modalità USB. Se il dispositivo USB contiene MP3, ma lo schermo continua a mostrare "NO", è possibile che il formato del supporto USB non sia compatibile con il dispositivo.

Questo dispositivo supporta le versioni USB 1.1 e 2.0.

Il dispositivo supporta dispositivi USB con una memoria massima di 32 GB.

Il dispositivo potrebbe non essere compatibile con tutti i dispositivi USB o le schede di memoria, ma questo non indica un problema del dispositivo.

---

## AUDIO-IN

---

In questo modo è possibile riprodurre il suono da un lettore esterno attraverso il dispositivo.

1. Collegare un cavo audio da 3,5 mm (non incluso) all'uscita di linea del lettore esterno e l'altra estremità alla presa AUDIO IN.
2. Premere il tasto SOURCE per entrare in modalità AUDIO IN. Il display mostra "AUDIO IN".
3. Avviare il lettore esterno per riprodurre la musica.
4. L'unità riprodurrà il suono.

---

## RIPRODUTTORE DI CASSETTE

---

Verificare i seguenti punti prima di procedere all'utilizzo.

Utilizzare solo cassette di tipo I (normali). Cassette di tipo II (posizione elevata), tipo III (ferrocromo) e tipo IV (metallo) non sono supportate.

Se la cassetta si blocca, riavvolgetela con una matita per evitare danni alla cassetta o al dispositivo.

1. Premere **■▲** e inserire una cassetta nel vano e chiuderlo.
2. Premere **◀** per iniziare la riproduzione.

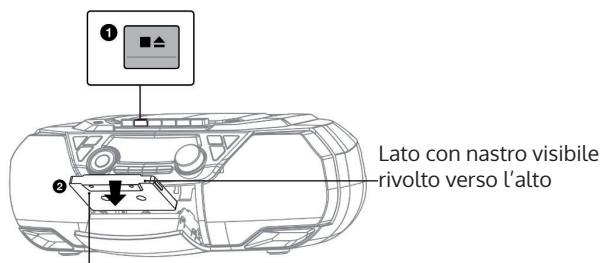

Il lato di riproduzione è rivolto in avanti.

Simbolo	Premere per
◀	Avviare la riproduzione
■▲	Pausa
	Premere di nuovo per riprendere la riproduzione
▶▶	Andare avanti
◀◀	Tornare indietro

### Registrazione a cassetta

Controllare i seguenti punti prima di scattare una foto.

- Utilizzare solo cassette di tipo I (normale). I nastri di tipo II (posizione alta), tipo III (ferrocromo) e tipo IV (metallo) non sono compatibili.
- Assicurarsi che il nastro di protezione da sovrascrittura non sia stato rimosso. Se la linguetta è stata rimossa, coprire la linguetta rotta con del nastro adesivo.
- Assicurarsi che il cavo di alimentazione sia collegato per evitare errori di registrazione imprevisti.

Premere l'interruttore per accendere l'unità, quindi preparare la sorgente che si desidera registrare.

- Per masterizzare tracce CD-DA o file MP3 su un disco
- Inserire un disco nel vassoio del CD. Assicuratevi che non avviate la riproduzione. Vedere "CD/USB opzionale".
- Per registrare un programma radio: premere ripetutamente FM/DAB per selezionare una banda e sintonizzarsi sulla stazione desiderata.
- Vedere "DAB/FM Radio opzionale".
- Per registrare il suono da un elemento opzionale collegato: premere AUDIO IN e collegare un elemento opzionale come un televisore, un lettore musicale digitale portatile, ecc. alla presa AUDIO IN, quindi avviare la riproduzione.

1. Premere ■▲. Inserire una cassetta nel vano e chiuderlo.
2. Premere ● per avviare la registrazione (il tasto della riproduzione si abbassa contemporaneamente).

**Registrazione da CD:** La riproduzione inizia automaticamente e la registrazione di tutte le tracce/file sul disco inizia dalla prima traccia/file. Quando il nastro arriva alla fine, la registrazione si ferma automaticamente.

**Registrazione dalla radio o registrazione da una radio tramite un dispositivo esterno** : La registrazione continua fino alla fine del nastro.

---

## FUNZIONAMENTO DE BT

---

Si prega di seguire le istruzioni di accoppiamento riportate di seguito per collegare il dispositivo al dispositivo BT.

1. Premere SOURCE più volte per attivare la modalità BT. La ricerca viene avviata e "BT LINK" lampeggia sullo schermo.
2. Se non sono stati ancora accoppiati dispositivi BT o se l'ultimo dispositivo accoppiato non può essere trovato, l'indicazione sullo schermo e l'indicazione di stato BT continuano a lampeggiare. Attivare la funzione BT del dispositivo esterno e attivare la ricerca, fino a quando viene trovato "Roadie 2K". Selezionare "Roadie 2K" per stabilire la connessione, Se necessario, inserire la password "0000".
3. Ad accoppiamento riuscito, il dispositivo mostra "BT LINK" costantemente.
4. Ora è possibile riprodurre musica dallo smartphone, trasmettendola senza fili per l'ascolto dal dispositivo.
5. Per mettere in pausa la riproduzione e riprenderla, è possibile premere il tasto BT PLAY/PAUSA.
6. Per passare al brano precedente o successivo è possibile premere BT PREVIOUS O BT NEXT.

Premendo e tenendo premuto il pulsante PAIR dell'apparecchio si scollega la connessione corrente e si avvia la ricerca di un altro nuovo apparecchio BT.

---

## MANUTENZIONE E CURA

---

- I bambini devono essere tenuti sotto controllo mentre utilizzano il dispositivo.
- Non avvolgere mai il cavo delle cuffie intorno a animali o persone. Prestare particolare attenzione in caso di cavi lunghi.
- Pulire il dispositivo con un panno inumidito (non bagnato!). Non utilizzare solventi o detersivi.
- Evitare di esporre il dispositivo a luce solare diretta o di lasciarlo in ambienti bollenti, umidi o polverosi.
- Tenere il dispositivo lontano da stufe o fonti di interferenza elettrica, come lampade al neon o motori.
- Se il CD salta o si interrompe durante la riproduzione o se non viene letto, è possibile che sia necessario pulire il lato di lettura del CD. Prima della riproduzione, pulire il CD con un panno apposito, muovendosi dal centro verso il bordo esterno.

### **Pulire le testine e il meccanismo di lettura delle cassette**

Se le testine di lettura non vengono pulite, possono risultare una qualità dell'audio inferiore o impossibilità di lettura da parte del dispositivo. Pulire l'albero di trasmissione del movimento dei nastri, i rulli di pressione, le testine di riproduzione/registrazione e la testa di cancellazione dopo ogni 10 ore di utilizzo con un set di pulizia acquistabile in commercio. Pulire le superfici come mostrato sotto con un bastoncino di cotone, inumidito con il fluido detergente contenuto nel set.

Come pulire rulli di pressione, il cabestano e la testina di riproduzione/registrazione: Premere (1) ed eseguire la pulizia (4).

### **Ecco come pulire la testina di cancellazione:**

Premere REC (3) mentre si preme la levetta verso il basso ed eseguire la pulizia.

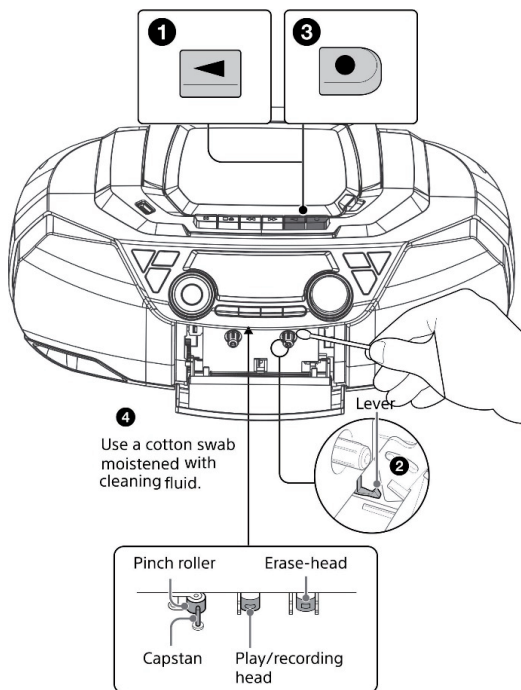

4 Use a cotton swab moistened with cleaning fluid.

**Note sulle cassette**

Rimuovere la linguetta di protezione da sovrascrittura dal lato A o B per evitare registrazioni accidentali. Se si desidera riutilizzare il nastro per la registrazione, coprire la linguetta rotta con nastro adesivo.

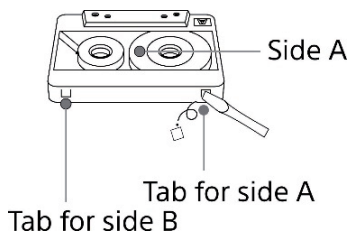

Si sconsiglia l'uso di una cassetta con un tempo di riproduzione superiore a 90 minuti, ad eccezione delle registrazioni lunghe e continue o della riproduzione.

## CORREZIONE DEGLI ERRORI

Problema	Possibile causa	Soluzione
Suono distorto o interferenze nella trasmissione DAB/FM	<ul style="list-style-type: none"> <li>•L'emittente non è sintonizzata correttamente su DAB o FM.</li> <li>•L'antenna telescopica DAB/FM non è estesa completamente.</li> </ul>	<ul style="list-style-type: none"> <li>•Reimpostare la frequenza DAB o FM.</li> <li>•Estendere completamente l'antenna.</li> </ul>
Il lettore CD non riproduce audio.	<ul style="list-style-type: none"> <li>•Il dispositivo non è in modalità CD.</li> <li>•Se il CD è masterizzato in casa, potrebbe essere che i CD utilizzati non siano compatibili con il lettore.</li> <li>•Batterie scariche.</li> </ul>	<ul style="list-style-type: none"> <li>•Selezionare la modalità CD.</li> <li>•Inserire un CD con l'etichetta verso l'alto.</li> <li>•Usare CD di qualità migliore e riprovare.</li> <li>•Cambiare le batterie.</li> </ul>
Il CD salta durante la riproduzione.	Il CD è sporco o graffiato.	Pulire il CD con un panno asciutto o utilizzare un altro CD.
Interruzione dell'audio del lettore CD.	<ul style="list-style-type: none"> <li>•CD sporco o difettoso.</li> <li>•Lente di lettura sporca.</li> <li>•Lettore esposto a colpi o vibrazioni eccessivi.</li> </ul>	<ul style="list-style-type: none"> <li>•Pulire o sostituire il CD.</li> <li>•Utilizzare un disco per la pulizia della lente.</li> <li>•Posizionare il lettore in modo che non sia sottoposto a colpi e vibrazioni.</li> </ul>
Nessun audio in modalità BT.	<ul style="list-style-type: none"> <li>•La cassa BT non è collegata con il dispositivo portatile.</li> <li>•Altoparlante al di fuori della portata.</li> <li>•Dispositivo non si trova in modalità BT.</li> </ul>	<ul style="list-style-type: none"> <li>•Effettuare il procedimento di accoppiamento BT per collegare la cassa.</li> <li>•Posizionare l'altoparlante entro portata.</li> <li>•Staccare la spina da AUDIO IN.</li> </ul>



<b>Problema</b>	<b>Possibile causa</b>	<b>Soluzione</b>
Il suono è distorto quando si ascolta ad alto volume.	<ul style="list-style-type: none"> <li>• Il volume è al massimo.</li> <li>• Le batterie si stanno per scaricare.</li> </ul>	<ul style="list-style-type: none"> <li>• Abbassare il volume su un livello piacevole.</li> <li>• Cambiare le batterie.</li> </ul>
Nessun audio quando si riproduce una cassetta.	<ul style="list-style-type: none"> <li>• Il dispositivo non si trova in modalità mangiacassette.</li> <li>• Il volume è al minimo.</li> </ul>	<ul style="list-style-type: none"> <li>• Impostare la modalità mangiacassette.</li> <li>• Alzare il volume.</li> </ul>
Audio distorto e velocità variabile.	<ul style="list-style-type: none"> <li>• La testina audio è sporca.</li> <li>• Il nastro è vecchio o usurato.</li> <li>• Il rullo e il cabestano sono sporchi.</li> </ul>	<ul style="list-style-type: none"> <li>• Pulire la testina.</li> <li>• Sostituire la cassetta.</li> <li>• Pulire rullo e cabestano.</li> </ul>
Nessun audio quando si riproduce una cassetta.	La fascetta per impedire la cancellazione è stata rimossa.	Coprire il foro con nastro adesivo.
Audio distorto e velocità variabile.	Cassetta difettosa o testina audio sporca.	Cambiare cassetta o pulire la testina.

## AVVISO DI SMALTIMENTO



Se nel proprio paese si applicano le regolamentazioni inerenti lo smaltimento di dispositivi elettrici ed elettronici, questo simbolo sul prodotto o sulla confezione segnala che questi prodotti non possono essere smaltiti con i rifiuti normali e devono essere portati a un punto di raccolta di dispositivi elettrici ed elettronici. Grazie al corretto smaltimento dei vecchi dispositivi si tutela il pianeta e la salute delle persone da possibili conseguenze negative. Informazioni riguardanti il riciclo e lo smaltimento di questi prodotti si ottengono presso l'amministrazione locale oppure il servizio di gestione dei rifiuti domestici.

Il prodotto contiene batterie. Se nel proprio paese si applicano le regolamentazioni inerenti lo smaltimento di batterie, non possono essere smaltite con i normali rifiuti domestici. Preghiamo di informarvi sulle regolamentazioni vigenti sullo smaltimento delle batterie. Grazie al corretto smaltimento dei vecchi dispositivi si tutela l'ambiente e la salute delle persone da conseguenze negative.

## DICHIARAZIONE DI CONFORMITÀ

CE

**Produttore:**

Chal-Tec GmbH, Wallstraße 16, 10179 Berlino, Germania.

UK  
CA

**Importatore per la Gran Bretagna:**

Chal-Tec UK limited  
Unit 6 Riverside Business Centre  
Brighton Road  
Shoreham-by-Sea  
BN43 6RE  
United Kingdom

La dichiarazione di conformità completa del produttore è disponibile al seguente link:  
[use.berlin/10034920](http://use.berlin/10034920)



