



Connect Vertical

Internetradio mit Spotify

Internet Radio with Spotify

Internetradio avec Spotify

Internet Radio con Spotify

10034996 10034997

auna

www.auna-multimedia.com

Sehr geehrter Kunde,

wir gratulieren Ihnen zum Erwerb Ihres Gerätes. Lesen Sie die folgenden Hinweise sorgfältig durch und befolgen Sie diese, um möglichen Schäden vorzubeugen. Für Schäden, die durch Missachtung der Hinweise und unsachgemäßen Gebrauch entstehen, übernehmen wir keine Haftung. Scannen Sie den QR-Code, um Zugriff auf die aktuellste Bedienungsanleitung und weitere Informationen rund um das Produkt zu erhalten.



INHALT

Technische Daten	4
Sicherheitshinweise	7
Geräteübersicht	9
Fernbedienung	11
Inbetriebnahme und Bedienung	14
Inbetriebnahme	15
SystemEinstellungen	18
Internetradio	23
Podcasts	25
Spotify Connect	26
DAB-Radio	27
FM-Radio	30
CD-Player	32
USB-Betrieb	34
BT-Wiedergabe	34
Net-Remote	35
AUX-Betrieb	36
Verwendung von Kopfhörern	36
Einschlaffunktion	36
Wecker	37
Reinigung und Pflege	38
Spezielle Entsorgungshinweise für Verbraucher in Deutschland	40
Hinweise zur Entsorgung	42
Konformitätserklärung	42

TECHNISCHE DATEN

Artikelnummer 10034996 10034997

Audio

Ausgangsleistung 2 x 5 W RMS

Umgebungstemperatur 0 - 35 °C

Radiofrequenzen

FM-Radio 87,5 MHz - 108 MHz

DAB-Radio 174,928 - 239,200 MHz

WLAN-Spezifikationen

Frequenzband 2402–2484 MHz

Max. Sendeleistung 19 dBm (EIRP)

BT Spezifikationen

Frequenzband 2402–2480 MHz

Max. Sendeleistung 4 dBm

Abmessungen

Gerät ca. 232 x 90 x 186 mm

Lautsprecher ca. 120 x 80 x 186 mm

Gewicht

Gerät 0,98 kg



Lautsprecher je 0,45 kg

Netzgerät

Hersteller	Dongguan Becky Electronics Tech Co, LTD Yinyong Industrial Zone, Jinma Road, HengLi Town, Dongguan City, Guangdong Province, China
Modellkennung	BQ30A-0903000-G
Eingangsspannung Frequenz	100-240 V ~ 50/60 Hz (max. 800 mA)
Ausgangsspannung	9 V \equiv
Ausgangsstrom	3,0 A
Ausgangsleistung	27,0 W
Durchschnittliche Effizienz im Betrieb	86,7 %
Effizienz bei geringer Last (10 %)	85,0 %
Leistungsaufnahme bei Nulllast	0,09 W

WARNUNG

	CAUTION RISK OF ELECTRIC SHOCK DO NOT OPEN	
<p>VORSICHT: DAS GEHÄUSE NICHT ÖFFNEN, UM EINEN STROMSCHLAG UND ERNSTE PERSONENVERLETZUNGEN ZU VERMEIDEN. IM INNEREN KEINE VOM KUNDEN ZU WARTENDEN KOMPONENTEN. WENDEN SIE SICH AUSSCHLIESSLICH AN QUALIFIZIERTE FACHLEUTE.</p>		
<p>WARNUNG: UM DIE GEFAHR EINES BRANDS ODER EINES STROMSCHLAGS ZU VERRINGERN, DAS GERÄT NICHT IN WASSER, REGEN ODER FEUCHTIGKEIT AUSZUSETZEN.</p>		

	<p>Das Blitzsymbol mit Pfeilspitze im gleichseitigen Dreieck soll den Benutzer auf das Vorhandensein einer nicht isolierten gefährlichen Spannung im Gehäuse des Produkts aufmerksam machen, die von ausreichender Größe sein kann, um eine Gefahr eines Stromschlags für Personen darzustellen.</p>
	<p>Das Ausrufezeichen innerhalb des gleichseitigen Dreiecks soll den Benutzer auf das Vorhandensein wichtiger Betriebs- und Wartungsanweisungen in der diesem Produkt beiliegenden Literatur hinweisen.</p>

 <small>INVISIBLE LASER RADIATION WHEN OPEN AND INTERLOCK FAILED OR DEFEATED. AVOID DIRECT EXPOSURE TO LASER BEAM.</small>	<p>Lasersicherheit</p> <p>Diese Anlage verwendet ein optisches Laserstrahlsystem im CD-Mechanismus, das mit eingebauten Sicherheitsvorrichtungen ausgestattet ist. Versuchen Sie nicht, das Gerät zu zerlegen, sondern wenden Sie sich an qualifiziertes Servicepersonal. Die Aussetzung dieses unsichtbaren Laserstrahls kann für das menschliche Auge schädlich sein.</p>
--	--

DIES IST EIN LASERPRODUKT DER KLASSE 1. DIE VERWENDUNG VON BEDIENELEMENTEN ODER ANDEREN ALS DEN HIER ANGEgebenEN EINSTELLUNGEN ODER VERFAHREN KANN ZU EINER GEFÄHRLICHEN AUSSETZUNG DES LASERSTRAHLS FÜHREN.

SICHERHEITSHINWEISE

Allgemeine Sicherheitshinweise

- Lesen Sie alle Hinweise genau durch, bevor Sie das Gerät verwenden und bewahren Sie die Bedienungsanleitung für den zukünftigen gebrauch auf.
- Verwenden Sie ausschließlich die Stromspannung, die auf dem Typenschild des Geräts angegeben ist. Vergewissern Sie sich, dass Ihre Steckdose geerdet ist.
- Das Gerät sollte auf einer flachen, stabilen Fläche platziert werden und darf keinen Vibrationen ausgesetzt werden
- Bitte stellen Sie das Gerät nicht auf schräge oder instabile Flächen, da das Gerät herunterfallen könnte.
- Die Steckdose sollte sich in der Nähe des Geräts befinden und sollte leicht zugänglich sein.
- Vermeiden Sie extreme Temperaturen, sowohl Hitze als auch Kälte. Stellen Sie das Gerät in sicherer Entfernung zu Hitzequellen wie Wärmestrahlern oder Gas-/Elektroherden auf. Setzen Sie das Gerät nicht direkter Sonneneinstrahlung oder anderen Wärmequellen aus.
- Stellen Sie niemals Kerzen oder ähnliche Gegenstände mit offener Flamme auf dem Gerät ab.
- Um Brandrisiko, die Gefahr eines Stromschlags und Schäden am Gerät zu vermeiden, setzen Sie das Gerät keinem Regen, Feuchtigkeit oder tropfenden und spritzenden Flüssigkeiten aus. Es sollten keine mit Wasser gefüllten Gegenstände, wie beispielweise Blumenvasen, auf dem Gerät abgestellt werden.
- Wenn Sie irgendeine Flüssigkeit auf dem Gerät verschütten, können dadurch schwerwiegende Schäden verursacht werden. Schalten Sie das Gerät in diesem Fall sofort aus und ziehen Sie den Netzstecker aus der Steckdose. Setzen Sie sich mit dem Kundendienst in Verbindung.
- Decken Sie die Belüftungsöffnungen des Geräts nicht ab und achten Sie darauf, dass Vorhänge und andere Materialien nicht in die Belüftungsöffnungen hinein gelangen, um eine Überhitzung des Geräts und dadurch bedingte Brand- und Stromschlaggefahr zu vermeiden.
- Stellen Sie das Gerät nicht in ein geschlossenes Bücherregal, einen Einbauschränk oder andere Abstellplätze mit beengten Platzverhältnissen. Achten Sie darauf, dass das Gerät in einem Mindestabstand von 10cm zu allen es umgebenden Flächen und Gegenständen platziert wird, um eine ausreichende Belüftung zu gewährleisten.

Sicherheit

- Ziehen Sie den Netzstecker des Geräts immer aus der Steckdose, bevor Sie das Radio mit anderen Geräten verbinden bzw. die Verbindung zu anderen Geräten trennen oder das Radio bewegen.

- Achten Sie darauf, dass der Netzstecker des Radios während eines Gewitters nicht in der Steckdose steckt.
- Das Gerät wird warm, wenn es über einen längeren Zeitraum verwendet wird. Das ist normal und weist nicht auf ein Problem des Geräts hin.

Stromanschluss

- Achten Sie darauf, dass das Gerät nicht auf dem Stromanschlusskabel steht, da das Kabel durch das Gewicht des Geräts beschädigt und zu einem Sicherheitsrisiko werden könnte.
- Sollte das Anschlusskabel des Geräts beschädigt sein, muss es vom Hersteller dem Kundendienst oder einer anderen hierfür qualifizierten Person ausgetauscht werden, um Schäden zu vermeiden.

Störungen

- Stellen Sie das Radio nicht auf oder in die Nähe von anderen Geräten, die eine elektromagnetische Störung hervorrufen könnten. Sollten Sie das Radio in die Nähe von anderen Geräten stellen, könnte die Wiedergabequalität des Radios negativ beeinflusst werden und ein Störgeräusch auftreten.

Beaufsichtigung

- Kinder, die sich in der Nähe des Geräts aufhalten sollten beaufsichtigt werden, damit diese das Gerät nicht als Spielzeug verwenden.
- Lassen Sie niemanden, insbesondere Kinder, keine Gegenstände oder ähnliches in die Löcher, Anschlüsse und sonstige Geräteöffnungen hineinstecken, da dies zu einem tödlichen Stromschlag führen könnte.

Bedienung/ Instandhaltung/ Wartung

- Entfernen Sie nicht selbstständig Schrauben, um das Risiko eines Stromschlags zu verringern. Das Gerät enthält keine Teile, die vom Benutzer gewartet werden könnten. Überlassen Sie alle Wartungsarbeiten hierfür qualifiziertem Personal.
- Entfernen und öffnen Sie keine fest angebrachten Abdeckungen des Geräts, da dadurch gefährliche elektrische Spannung freigesetzt werden könnte.
- Ziehen Sie den Netzstecker vor der Reinigung des Geräts aus der Steckdose.
- Verwenden Sie keinen Scheuerschwamm oder aggressive Reinigungsmittel, da dadurch die Oberfläche des Geräts beschädigt werden kann.
- Verwenden Sie zur Reinigung des Geräts keine Flüssigkeiten.

GERÄTEÜBERSICHT

Vorderseite

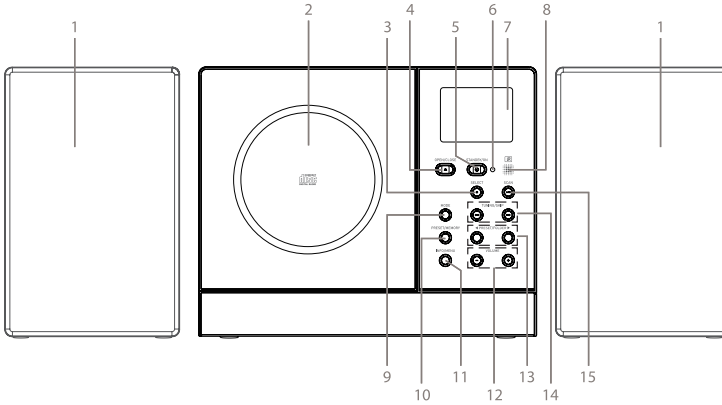

- 1 Lautsprecher
- 2 CD-Fach
- 3 Auswahltaste
- 4 Öffnen/Schließen
- 5 Standby/ An-/Ausschalten
- 6 Leuchtanzeige
- 7 Bildschirm
- 8 Fernbedienungssensor
- 9 Modustaste
- 10 Speichern
- 11 Info-/Menütaste
- 12 Lautstärke senken/erhöhen
- 13 Nächster Ordner/ Speicherplatz
- 14 Vorheriger/Nächster Sender/Titel
- 15 Suche/ Wiedergabe/Pause Stromanschluss

Rückseite

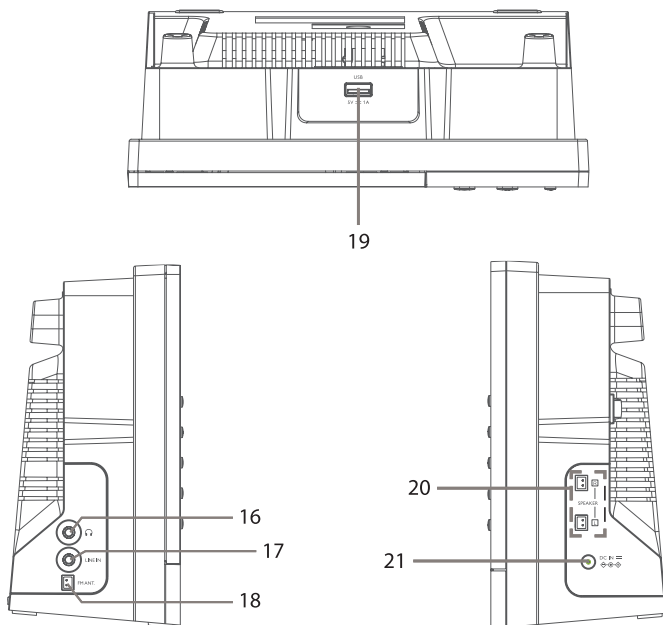

16 Kopfhöreranschluss

17 LINE-IN-Anschluss

18 FM-Antenne

19 USB-Ladeanschluss (5V $\overline{=}$ 1A)

20 Audioausgang (analog)

21 Netzadapteranschluss

Lieferumfang

- Hauptgerät
- 2 Lautsprecher
- Kabelantenne
- Netzadapter
- Fernbedienung
- Bedienungsanleitung

FERNBEDIENUNG

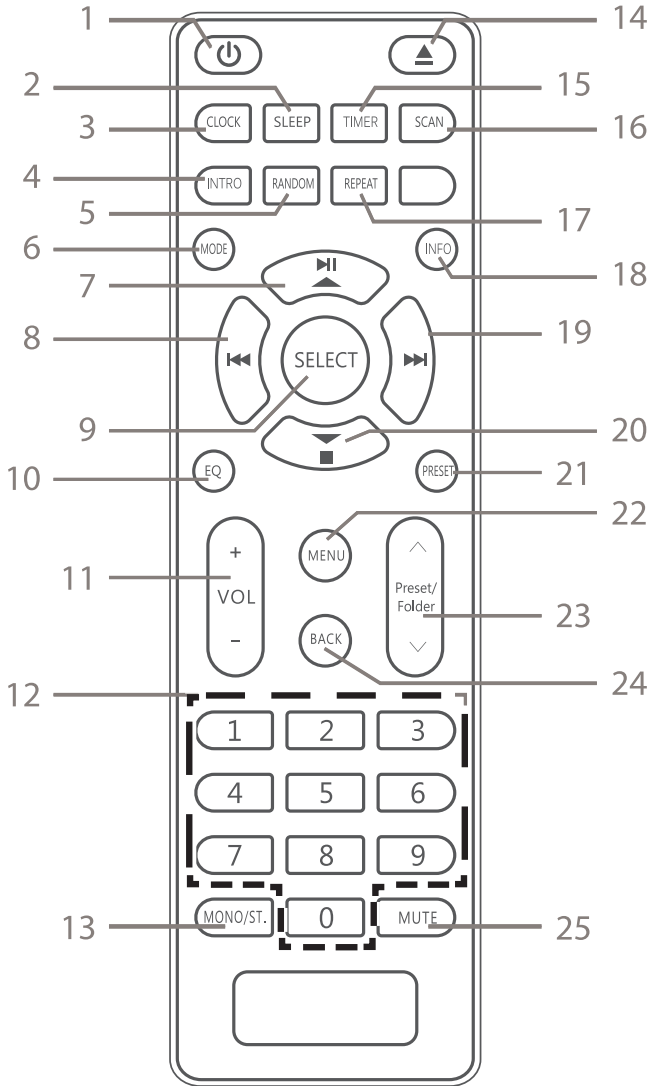

- | | | | |
|----|---|----|---------------------------|
| 1 | Standby/ Ein/Aus | 14 | CD-Fach öffnen/ schließen |
| 2 | Schlummertaste | 15 | Timer |
| 3 | Uhrzeit | 16 | Suche |
| 4 | Intro | 17 | Wiederholen |
| 5 | Zufallswiedergabe | 18 | Information |
| 6 | Modus | 19 | nächster Sender/ Titel |
| 7 | Wiedergabe starten/pausieren
/ nach oben | 20 | Stopp/ nach unten |
| 8 | vorheriger Titel/Sender | 21 | Speichern |
| 9 | Auswahltaste | 22 | Menü |
| 10 | Equalizer | 23 | Speicherplatz/ Ordner |
| 11 | Lautstärke erhöhen/senken | 24 | Zurück |
| 12 | Zifferntasten – 0 - 9 | 25 | Stummschalten |
| 13 | Mono/Stereo | | |

Batterie der Fernbedienung austauschen

1. Drücken Sie die Batteriefachabdeckung nach unten und ziehen Sie den Batteriehalter heraus.
2. Legen Sie zwei Batterien (LR03) in den Batteriehalter der Fernbedienung ein (nicht im Lieferumfang enthalten) und achten Sie beim Einlegen darauf, dass die „+“ und „-“ Polaritätsmarkierungen auf Batterie um im Batteriehalter übereinstimmen.
3. Schließen Sie das Batteriefach.

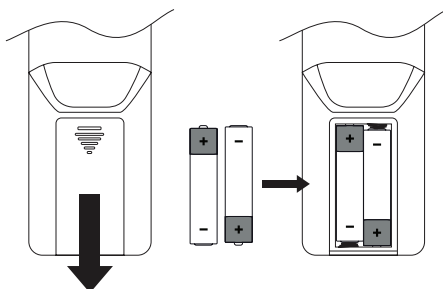

Umgang mit der Batterie

- Unsachgemäße oder falsche Verwendung der Batterie kann Korrosion oder ein Auslaufen der Batterie verursachen, was zu Feuer und Sach-/ oder Personenschäden führen könnte.
- Verwenden Sie nur den in der Bedienungsanleitung angegebene Batterietyp
- Entsorgen Sie gebrauchte Batterien nicht im Hausmüll. Entsorgen Sie diese gemäß den landesüblichen Richtlinien.
- Entnehmen Sie die Batterie aus der Fernbedienung, wenn Sie die Fernbedienung über einen längeren Zeitraum nicht verwenden werden, da Korrosion oder ein Auslaufen der Batterie auftreten können, was zu körperlichen Verletzungen und/oder Sachschäden und/oder Feuer führen könnte.

Fernbedienung Betriebsradius

Der Fernbedienungssensor an der Vorderseite des Geräts reagiert bis zu einer Entfernung von 4 Metern innerhalb eines Winkels von maximal 60 Grad auf von der Fernbedienung ausgehende Befehle.

Der Betriebsradius ist ebenfalls von der Helligkeit im Raum abhängig.

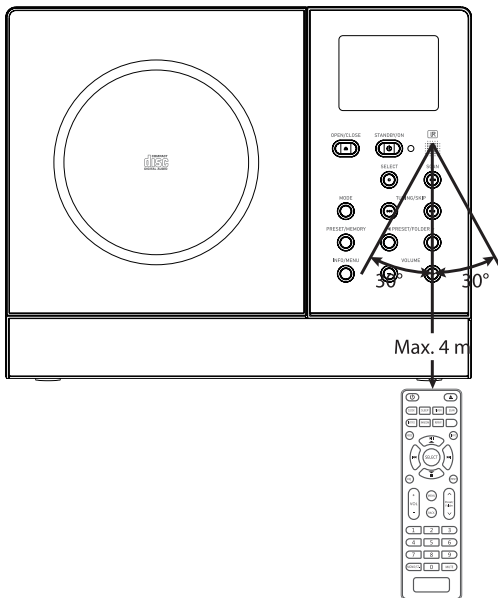

INBETRIEBNAHME UND BEDIENUNG

Aufstellung und Verbindungsherstellung

1. Stellen Sie das Gerät auf eine stabile und ebene Oberfläche.
2. Positionieren Sie die Lautsprecher und wickeln Sie die Lautsprecherkabel vollständig ab.
3. Schließen Sie das Kabel des rechten Lautsprechers an den rechten Lautsprecheranschluss an der rechten Seite des Geräts an.
4. Schließen Sie das Kabel des linken Lautsprechers an den linken Lautsprecheranschluss an der linken Seite des Geräts an.
5. Wickeln Sie die Antenne vollständig ab und ziehen Sie die Antenne vollständig aus.
6. Wickeln Sie das Netzkabel vollständig ab. Verbinden Sie den Anschluss am Ende des Netzkabels mit dem DC-IN-Anschluss auf der rechten Seite des Geräts und stecken Sie den Netzstecker an der anderen Seite des Netzkabels in die Steckdose. Stellen Sie sicher, dass der Netzstecker richtig in der Steckdose steckt. Das Gerät kann nun verwendet werden.
7. Schalten Sie das Gerät aus und ziehen Sie zum vollständigen ausschalten den Netzstecker aus der Steckdose.

ACHTUNG: Wenn Sie das Gerät an irgendeine andere Stromquelle anschließen, kann es dadurch beschädigt werden. Ziehen Sie den Netzstecker niemals am Netzkabel heraus sondern halten Sie zum Herausziehen immer den Steckerkopf fest

Drahtloses WLAN-Netzwerk

1. Überprüfen Sie zunächst, ob alle Kontrollleuchten (LINK/ACT) Ihrer LAN-Verbindung oder Ihres Routers aufleuchten.
2. Folgen Sie nun den Anweisungen des Kapitels „Inbetriebnahme und Bedienung“. Es ist zu empfehlen, den Setup-Assistenten in den Systemeinstellungen zu durchlaufen.

Hinweis: Dieses Gerät kann nicht direkt mit einem Modem verbunden werden. Ein Router oder ein in einem Router verbautes Modem muss verwendet werden. Da es verschiedene Anschlusskonfigurationen gibt, befolgen Sie unbedingt die Spezifikationen und Anweisungen Ihres Telekommunikationsanbieters, Internet Service Providers und den Leitfaden zur Einstellung des Routers

INBETRIEBNAHME

Gerät ein-/ausschalten

1. Drücken Sie zum Einschalten des Radios die Standby-Taste auf dem Gerät oder auf der Fernbedienung.
2. Drücken Sie die Standby-Taste, um das Gerät wieder in den Standby-Modus zu versetzen.

Modus wählen

Drücken Sie mehrfach die Taste MODE am Gerät oder auf der Fernbedienung, um zwischen den Modi Internet-Radio, Podcasts, Spotify, DAB, FM, CD, USB, BT und AUX zu wechseln.

Alternativ:

1. Halten Sie die INFO/MENU-Taste am Gerät gedrückt oder drücken Sie die MENU-Taste auf der Fernbedienung, um auf das Menü zuzugreifen.
2. Drücken Sie die Tasten ◀/▶ am Gerät oder drücken Sie die Tasten ▲/▼ auf der Fernbedienung, um das Hauptmenü zu wählen, und drücken Sie dann zur Bestätigung die Taste SELECT am Gerät oder auf der Fernbedienung.
3. Drücken Sie die Tasten ◀/▶ am Gerät oder drücken Sie die Tasten ▲/▼ auf der Fernbedienung, um den gewünschten Modus auszuwählen und drücken Sie dann zur Bestätigung die Taste SELECT am Gerät oder auf der Fernbedienung

Hinweis: Wenn das eingeschaltete Gerät für 15 Minuten nicht verwendet wird, wechselt es automatisch in den Standby-Modus. Um das Gerät komplett auszuschalten, ziehen Sie den Netzstecker aus der Steckdose. Schalten Sie das Gerät, wenn es nicht in Gebrauch ist, komplett aus, um Strom zu sparen.

Im Menü navigieren

1. Halten Sie die Taste INFO/MENU am Gerät gedrückt oder drücken Sie die Taste MENU auf der Fernbedienung, um auf das Menü zuzugreifen.
2. Drücken Sie die Tasten ◀/▶ am Gerät oder drücken Sie die Tasten ▲/▼ auf der Fernbedienung, um Ihre Auswahl zu tätigen.
3. Drücken Sie die Taste SELECT am Gerät oder auf der Fernbedienung, um Ihre Auswahl zu bestätigen.

Lautstärkeinstellung

Drücken Sie die VOLUME+/- Tasten am Gerät oder drücken Sie VOL +/- auf der Fernbedienung, um die Lautstärke zu regeln.

- Wenn Sie den Ton deaktivieren möchten, drücken Sie die Taste MUTE

auf der Fernbedienung. Drücken Sie die Taste MUTE erneut oder drücken Sie die Taste VOL +/- auf der Fernbedienung oder drücken Sie die Tasten VOLUME +/- am Gerät, um die Lautstärke wieder zu aktivieren .

Erststart

Wenn Sie das Gerät zum ersten Mal an die Steckdose anschließen, zeigt der Bildschirm den Begrüßungsbildschirm an und schaltet anschließend in den Standby-Modus.

Drücken Sie die Taste STANDBY/ON am Gerät oder die Taste \odot auf der Fernbedienung, um das Gerät einzuschalten.

Drücken Sie die Tasten \ll/\gg am Gerät oder $\blacktriangle/\blacktriangledown$ auf der Fernbedienung, um die gewünschte Sprache auszuwählen, und drücken Sie dann die Taste SELECT am Gerät oder auf der Fernbedienung zur Bestätigung.

Darauffhin wird die Seite mit den Datenschutzrichtlinien angezeigt. Bitte besuchen Sie die auf der Seite erwähnte Website für die Einzelheiten der Datenschutzrichtlinie. Drücken Sie die SELECT-Taste auf dem Gerät oder der Fernbedienung, um den nächsten Schritt zu bestätigen

1. Zum Starten des Einrichtungsassistenten drücken Sie die Tasten \ll/\gg am Gerät oder $\blacktriangle/\blacktriangledown$ auf der Fernbedienung, um "YES" zu wählen und drücken Sie zur Bestätigung die Taste SELECT am Gerät oder auf der Fernbedienung.
2. Drücken Sie die Tasten \ll/\gg am Gerät oder $\blacktriangle/\blacktriangledown$ auf der Fernbedienung, um die folgenden Optionen auszuwählen, und drücken Sie dann die SELECT-Taste am Gerät oder auf der Fernbedienung, um die Einstellung zu bestätigen.

Datum/Uhrzeit 12/24-Stunden-Format	12-Stunden- oder 24-Stunden-Anzeige einstellen
Automatische Aktualisierung	Wählen Sie, wie die Zeit automatisch aktualisiert werden soll. Aktualisierung von DAB/ Aktualisierung von FM/ Aktualisierung vom Netz/ Keine Aktualisierung
Zeitzone einstellen	Wählen Sie eine Zeitzone aus. (Nur verfügbar, wenn die automatische Aktualisierung vom Netzwerk eingeschaltet ist).
Sommerzeit	Wählen Sie die Sommerzeit aus. (Nur verfügbar, wenn die automatische Aktualisierung über das Netzwerk aktiviert ist).
Netzwerkeinstellungen	Wählen Sie, ob die Verbindung zum Netzwerk bestehen bleiben soll. Ja/Nein

3. Auf dem Bildschirm wird „Network wizard scanning...“ angezeigt. Ihr Gerät sucht nun nach vorhandenen WLAN-Verbindungen. Dies kann einige Sekunden in Anspruch nehmen. Anschließend wird eine Liste aller drahtlosen Netzwerke auf dem Bildschirm angezeigt. Drücken Sie die Tasten ◀/▶ am Gerät oder ▲/ ▼ auf der Fernbedienung, um das gewünschte WLAN auszuwählen und drücken Sie die Taste SELECT am Gerät oder auf der Fernbedienung zur Bestätigung.
4. Drücken Sie die Tasten ◀/▶ am Gerät oder ▲/ ▼ auf der Fernbedienung, um Push Button/Pin/ Skip WPS zu wählen, und drücken Sie dann zur Bestätigung die SELECT-Taste am Gerät oder auf der Fernbedienung

Verbindung mit der WPS-Taste auf Ihrem Router

Die Verbindung über die WPS-Taste (Wi-Fi Protected Setup) auf Ihrem Router ist eine schnelle und einfache Möglichkeit, Ihr Radio zu verbinden, ohne ein Passwort eingeben zu müssen.

Wenn Ihr Router über eine WPS-Schaltfläche verfügt, werden Sie [WPS] vor Ihrem Netzwerknamen sehen.

5. Drücken Sie die Tasten ◀/▶ am Gerät oder ▲/ ▼ auf der Fernbedienung, um die Drucktaste auszuwählen, und drücken Sie dann die Taste SELECT am Gerät oder auf der Fernbedienung zur Bestätigung.
6. Sie sehen nun eine Meldung auf dem Bildschirm, die Sie auffordert, die WPS-Taste auf Ihrem Router zu drücken. Drücken Sie die WPS-Taste auf Ihrem Router. Überprüfen Sie die Bedienungsanleitung Ihres Routers, wenn Sie sich nicht sicher sind, welche Taste die WPS-Taste ist.
7. Drücken Sie zur Bestätigung die SELECT-Taste am Gerät oder auf der Fernbedienung. Ihr Gerät wird nun eine Verbindung zu Ihrem Router herstellen. Dies kann einige Sekunden in Anspruch nehmen.

Verbindungsherstellung unter Verwendung Ihres WLAN-Passworts

Wenn Ihr Router nicht über eine WPS-Taste verfügt, werden Sie nun aufgefordert, Ihr Kennwort für das drahtlose Netzwerk einzugeben. Sie können ebenfalls „SKIP WPS“ wählen, wodurch Sie ebenfalls zum Kennwortbildschirm gelangen.

8. Drücken Sie die Tasten ◀/▶ am Gerät oder ▲/ ▼ auf der Fernbedienung, um jeden Buchstaben/jede Zahl Ihres Passworts auszuwählen. Drücken Sie dann die Taste SELECT am Gerät oder auf der Fernbedienung, um den gewählten Buchstaben/die gewählte Zahl einzugeben.
9. Wenn Sie Ihr Passwort eingegeben haben, drücken Sie die Tasten ◀/▶ am Gerät oder ▲/ ▼ auf der Fernbedienung, um auf der rechten Seite des Bildschirms „OK“ zu wählen.
10. Nachdem Ihr Radio angeschlossen ist, drücken Sie die SELECT-Taste am Gerät oder auf der Fernbedienung, um die Einrichtung zu beenden.

SYSTEMEINSTELLUNGEN

Halten Sie die Taste INFO/MENU am Gerät oder die Taste MENU auf der Fernbedienung gedrückt, um das Menü anzuzeigen. Drücken Sie die Tasten ◀/▶ am Gerät oder ▲/▼ auf der Fernbedienung, um die Systemeinstellungen zu wählen, und drücken Sie dann zur Bestätigung die Taste SELECT am Gerät oder auf der Fernbedienung.

Equalizer

Dieses Gerät unterstützt eine Vielzahl von Equalizern und Soundeffekten. Drücken Sie die Taste EQ, um im Menü zur Equalizereinstellung zu gelangen.

Alternativ können Sie während der Systemeinstellung ▲/▼ drücken, um Equalizer auszuwählen und zum Bestätigen der Auswahl SELECT drücken.

1. Das Display wird folgendes anzeigen: LAT>CLASSIC>ROCK>POP>JAZZ
2. Drücken Sie die PRESET ▲/▼, um die gewünschte Einstellung auszuwählen und drücken Sie zum Bestätigen der Auswahl die Taste SELECT.

Netzwerk

1. Drücken Sie während des Systemeinstellungsmodus ▲/▼, um „Network“ (Netzwerk) auszuwählen und drücken Sie zum Bestätigen die Taste SELECT.
2. Drücken Sie ▲/▼ auf der Fernbedienung, um die gewünschte Einstellung auszuwählen und drücken Sie zum Bestätigen der Auswahl die Taste SELECT.

Netzwerk-Assistent	SSID- wählen Die das gewünschte drahtlose Netzwerk aus.Suche- suchen Sie nach verfügbaren Netzwerken. Manuelle Konfiguration- wählen Sie ein drahtloses Netzwerk mit DHCP aktiviert/deaktiviert aus
PBC-WLAN-Konfiguration	Wählen Sie auf dem Radio PBC aus und drücken Sie die PBC Taste auf dem Gerät aus, mit dem Sie sich verbinden möchten. Drücken Sie zum Fortfahren die Taste ENTER.
Ansichtseinstellungen	Zeigt die Einstellungen auf dem Gerät an.
Manuelle Einstellungen	Ein drahtloses Netzwerk mit DHCP aktiviert/ deaktiviert .
NetRemote PIN-Einstellung	Festlegen eines Pins, welcher eingegeben werden muss, bevor man sich mit dem gerät verbinden kann.
Netzwerk Profile	Das verbundene Netzwerk anzeigen.
Netzwerkeinstellungen löschen	Alle gespeicherten Netzwerke in den Netzwerkprofilen werden gelöscht.
Netzwerkverbindung	Ermöglicht Ihnen festzulegen, ob das Gerät im Standby- Modus und wenn es nicht im Netzwerk-Radio-Modus ist, mit dem Netzwerk verbunden bleiben soll oder nicht.

3. Drücken Sie die Taste BACK des Geräts oder auf der Fernbedienung, um die Einstellung abzubrechen und zum vorherigen Menüpunkt zurück zu kehren.

Zeit/Datum (Time/Date)

Die Zeit/Datum kann automatisch eingestellt werden, sobald eine Verbindung mit einem Internet-, DAB- oder FM-Radiosender mit Zeit/ Datum-Informationen hergestellt wurde. Sie können Zeit/Datum auch manuell einstellen.

- Drücken Sie die Taste CLOCK, um das Menü Zeit/Datum aufzurufen.
 - Alternativ drücken Sie im SystemEinstellungsmodus ▲/ ▼, um Zeit/ Datum auszuwählen und drücken Sie zum Bestätigen die Taste SELECT. Drücken Sie die Tasten ▲/ ▼, um Zeit/Datum einstellen zu wählen, und drücken Sie die Taste SELECT zur Bestätigung.
1. Die Datumsziffern werden auf dem Display aufblinken.
 2. Drücken Sie zum Einstellen des Tages die ▲/ ▼ und drücken Sie zum

- Bestätigen die Taste SELECT.
- Wiederholen Sie Schritt 2, um Monat/Jahr/Stunde/Minute einzustellen.
 - Die Datums- und Zeiteinstellung ist nun abgeschlossen.

Automatisches Update	Aktualisierungen aus dem DAB/FM Netzwerk oder keine Aktualisierung.
Format einstellen	12/24 Stunden Format
Zeitzone einstellen	Zeitzone auswählen. (Nur verfügbar, wenn die automatische Netzwerkaktualisierung aktiviert ist.)
Sommer-/Winterzeit	Sommer-Winterzeit auswählen. Nur verfügbar, wenn die automatische Netzwerkaktualisierung aktiviert ist.)

Hinweis: Die voreingestellte automatische Zeitaktualisierung ist „Aktualisierung vom Netzwerk“. Wenn Sie die Zeit gerne manuell einstellen möchten wird empfohlen, die automatische Aktualisierung auszuschalten.

Ruhemodus/Standby

Verwenden Sie den Ruhemodus, um das Gerät nach einer bestimmten Betriebszeit auszuschalten.

- Wählen Sie in den Systemeinstellungen über ▲/▼ "Inactive Standby" und bestätigen mit SELECT.
- Drücken Sie die Tasten ▲/▼, um zwischen Aus, 2 Stunden, 4 Stunden, 5 Stunden und 6 Stunden zu wählen. Drücken Sie die SELECT-Taste zur Bestätigung.

Sprache

- Drücken Sie in den Systemeinstellungen ▲/▼, um die gewünschte Sprache auszuwählen und drücken Sie zum Bestätigen die Taste SELECT.
- Drücken Sie ▲/▼, um die Sprache Ihrer Wahl zu wählen.
- Drücken Sie zum Bestätigen die Taste SELECT.

Auf Werkseinstellungen zurücksetzen

Es kann vorkommen, dass Sie Ihr Gerät auf die Werkseinstellungen zurücksetzen müssen, insbesondere dann, wenn Sie umgezogen sind. Wenn Sie Probleme mit dem Empfang haben, können Sie das Gerät ebenfalls aus die Werkseinstellungen zurücksetzen und es erneut versuchen.

Wenn Sie in einen anderen Teil des Landes ziehen und die lokalen und nationalen DAB+ Sender in Ihrem Gebiet empfangen kann es vorkommen, dass Ihre voreingestellten Sender nicht länger verfügbar sind.

1. Drücken Sie im Systemeinstellungsmodus ▲/ ▼, um „Zurücksetzen auf Werkseinstellungen“ auszuwählen und drücken Sie zum Bestätigen die Taste SELECT.
2. Drücken Sie ▲/ ▼, um „Ja“ auszuwählen und drücken Sie zum Bestätigen die Taste SELECT oder wählen Sie „Nein“, um Abzubrechen.

Hinweis: Wenn Sie das System aus Werkseinstellungen zurücksetzen werden alle von Ihnen eingestellten Radiosender, Internet und voreingestellte DAB & FM Sender gelöscht.

Software-Aktualisierung

1. Drücken Sie während des Systemeinstellungsmodus die ⇄, um „Software Update“ auszuwählen und drücken Sie zum Bestätigen die Taste SELECT.
2. Drücken Sie ▲/ ▼, um die Einstellung „Automatisch prüfen“ oder „Jetzt prüfen“ auszuwählen und drücken Sie zum Bestätigen die Taste SELECT.

Hinweis: Stellen Sie vor dem Herunterladen der Software sicher, dass das Radio an eine stabile Netzverbindung angeschlossen ist. Eine Unterbrechung der Netzversorgung während des Software-Downloads kann zu Funktionsstörungen und/oder Schäden am Gerät führen!.

Einrichtungs-Assistent (Setup Wizard)

Der Einrichtungs-Assistent ist in den Systemeinstellungen verfügbar. Sie können den Einrichtungs-Assistenten zu Konfiguration von Zeit/Datum und Netzwerk durchlaufen. Wenn das beendet ist, ist ihr Radio funktionsbereit.

Info

1. Drücken Sie während des Systemeinstellungsmodus ⇄, um „Info“ auszuwählen und drücken Sie zum Bestätigen die Taste SELECT.
2. Die Software Version, Spotify Version, Radio ID und Bezeichnung des Geräts werden auf dem Display angezeigt.

Hintergrundbeleuchtung

1. Drücken Sie im Systemeinstellungsmodus die Tasten ▲/ ▼, um „Backlight“ (Hintergrundbeleuchtung) auszuwählen, und drücken Sie dann die Taste SELECT zur Bestätigung.
2. Für die anderen Einstellungen unter Hintergrundbeleuchtung drücken Sie die Tasten ▲/ ▼, um die folgenden Optionen zu wählen, und drücken Sie dann zur Bestätigung die Taste SELECT.

Timeout	Ein/ 10 Sek/ 20 Sek/ 30 Sek/ 45 Sek/ 60 Sek/ 90 Sek/ 120 Sek/ 180 Sek
ON level ON level (Helligkeitsstufe wenn eingeschaltet)	Hoch/ Mittel/ Niedrig
DIM level (Gedimmt)	Mittel/ Niedrig

INTERNETRADIO

Um Internet-Radio zu hören, muss Ihr Radio mit dem Internet verbunden sein. Versuchen Sie, Ihr Radio so nah wie möglich an Ihrem Router zu positionieren, um die besten Verbindungsgeschwindigkeiten zu erhalten. Wenn der Internet-Radio-Modus ausgewählt ist, verbindet sich das Radio mit dem Internet-Radio-Portal von Frontier Silicon, um eine Liste von Sendern herunterzuladen. Sobald ein Sender ausgewählt ist, stellt das Radio eine direkte Verbindung zu diesem Sender her.



Drücken Sie wiederholt MODE auf dem Gerät oder auf der Fernbedienung, um in den Internet-Radio-Modus zu wechseln.

Senderliste

Halten Sie im Internet-Radio-Modus die INFO/MENU-Taste am Gerät gedrückt oder drücken Sie die MENU-Taste auf der Fernbedienung, um auf das Menü zuzugreifen.

Drücken Sie die Tasten ◀/ ▶ am Gerät oder ▲/ ▼ auf der Fernbedienung, um „Station List“ (Senderliste) zu wählen, und drücken Sie zur Bestätigung die Taste SELECT am Gerät oder auf der Fernbedienung.

Wenn das Internet-Radio neu gestartet wird, wird automatisch der zuletzt gehörte Sender ausgewählt. Drücken Sie die Taste BACK auf der Fernbedienung, um zur Senderliste zurückzukehren.

Wenn Sie zum ersten Mal Internet-Radio hören, wurden noch keine Sender in der Senderliste gespeichert und das Menü „Station List“ (Senderliste) wird geöffnet.

1. Drücken Sie die Tasten ◀/ ▶ am Gerät oder ▲/ ▼ auf der Fernbedienung, um eine der folgenden Optionen auszuwählen, und drücken Sie dann zur Bestätigung die Taste SELECT am Gerät oder auf der Fernbedienung.

Länder	Sie können gezielt nach Sendern aus Ihrem Land suchen. In diesem Rahmen werden lokale Radiosender an Ihrem Standort angezeigt.
Verlauf	Sie können den zuletzt verwendeten Sender aus dieser Kategorie auswählen, wobei die neuesten Sender oben in der Liste erscheinen.
Suche	Sie können Sender mit verschiedenen Schlüsselwörtern suchen. Der Name und eine Beschreibung des ausgewählten Senders werden auf dem Bildschirm angezeigt.

Standort	Sie können Sender aus einer Liste verfügbarer Länder wählen.
Beliebt	Wählen Sie einen Sender aus einer Liste der beliebtesten Internet-Sender aus der ganzen Welt aus.
Entdecken	Wählen Sie Sender aus verschiedenen Kategorien im Menü aus: Herkunft, Genre oder Sprache.

Mit der Taste BACK auf der Fernbedienung können Sie eine Menüebene zurückgehen.

Gespeicherte Sender (Presets)

Diese Senderspeicher werden nur in Ihrem Radio gespeichert und sind nicht von anderen Radios zugänglich.

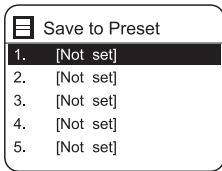

1. Halten Sie im ON-Modus die Taste PRESET/MEMORY am Gerät oder die Taste PRESET auf der Fernbedienung gedrückt, bis das Display „Save to Preset“ (Sender speichern) anzeigt.
2. Wählen Sie eine der 30 Voreinstellungen zum Speichern des aktuellen Senders aus, indem Sie die Tasten ◀/ ▶ am Gerät oder ▲/ ▼ auf der Fernbedienung drücken, um die Nummer zu wählen, und drücken Sie die Taste SELECT am Gerät oder auf der Fernbedienungen.

Aufrufen eines gespeicherten Senders

1. Drücken Sie im ON-Modus die Taste PRESET/MEMORY am Gerät oder die Taste PRESET auf der Fernbedienung und drücken Sie dann die Tasten ◀/ ▶ am Gerät oder ▲/ ▼ auf der Fernbedienung, um den gewünschten bereits gespeicherten Sender auszuwählen.
2. Drücken Sie die Taste SELECT am Gerät oder auf der Fernbedienung, um die Auswahl zu bestätigen.
Alternativ können Sie die PRESET/FOLDER-Tasten am Gerät oder auf der Fernbedienung drücken, um vorwärts/rückwärts durch alle gespeicherten Sender zu schalten..

HINWEIS: Die Bedienung der voreingestellten und abgerufenen Sender ist für Internet-Radio, Podcasts, DAB und FM gleich.

PODCASTS

Um Podcasts zu hören, muss Ihr Radio mit dem Internet verbunden sein. Versuchen Sie, Ihr Radio so nah wie möglich an Ihrem Router zu positionieren, um die besten Verbindungsgeschwindigkeiten zu erhalten. Drücken Sie wiederholt die Taste MODE am Gerät oder auf der Fernbedienung, um in den Podcasts-Modus zu wechseln.

Wenn das Radio neu gestartet wird, wird automatisch der zuletzt gehörte Sender ausgewählt. Um zur Podcast-Liste zurückzukehren, drücken Sie die BACK-Taste auf der Fernbedienung. Wenn Sie zum ersten Mal Podcasts-Radio hören, wird das Radio unter "Podcast-List" angezeigt.

1. Drücken Sie die Tasten **⏪/ ⏩** am Gerät oder **▲/ ▼** auf der Fernbedienung, um eine der folgenden Optionen auszuwählen, und drücken Sie dann zur Bestätigung die Taste SELECT am Gerät oder auf der Fernbedienung.

Länder	Sie können gezielt nach Sendern aus Ihrem Land suchen. In diesem Rahmen werden lokale Radiosender an Ihrem Standort angezeigt.
Suche	Sie können Sender mit verschiedenen Schlüsselwörtern suchen. Der Name und eine Beschreibung des ausgewählten Senders werden auf dem Bildschirm angezeigt.
Standort	Sie können Sender aus einer Liste verfügbarer Länder wählen.
Beliebt	Wählen Sie einen Sender aus einer Liste der beliebtesten Internet-Sender aus der ganzen Welt aus.
Entdecken	Wählen Sie Sender aus verschiedenen Kategorien im Menü aus: Herkunft, Genre oder Sprache.

Mit der Taste BACK auf der Fernbedienung können Sie eine Menüebene zurückgehen.

Gespeicherte Sender aufrufen

Siehe „Gespeicherte Sender“ im Abschnitt „Internetradio“.

SPOTIFY CONNECT

Dein neues Gerät hat Spotify Connect

Verwende dein Smartphone, Tablet oder deinen Computer als Fernbedienung für Spotify. Auf [spotify.com/connect](https://www.spotify.com/connect) erfährst du mehr.



Lizenzen

Die Spotify Software unterliegt Drittanbieter-Lizenzen, die Sie hier finden:

<https://www.spotify.com/connect/third-party-licenses>

Alle aufgeführten Marken sind Warenzeichen ihrer Unternehmen. Irrtümer und technische Änderungen sind vorbehalten. Es gelten unsere allgemeinen Liefer- und Zahlungsbedingungen.

DAB-RADIO

Drücken Sie wiederholt MODE am Gerät oder auf der Fernbedienung, um DAB-Radio zu wählen. Das Gerät schaltet in den DAB-Modus und führt die automatische Suchfunktion aus. Während des Suchvorgangs zeigt der Bildschirm „Scan...“ zusammen mit einem Balken, welcher den Fortschritt des Suchvorgangs und die Anzahl der bisher gefundenen Sender anzeigt. Sobald der Scanvorgang abgeschlossen ist, wählt das Gerät den ersten alphanumerisch gefundenen Sender aus. Um die gefundenen Sender zu erkunden, drücken Sie die Tasten ◀/ ▶ am Gerät oder ▲/ ▼ auf der Fernbedienung zur Auswahl und drücken Sie zur Bestätigung die Taste SELECT am Gerät oder auf der Fernbedienung.



Senderliste

1. Drücken Sie im DAB-Modus die MENU-Taste, um das DAB-Menü aufzurufen.
2. Wählen Sie mit den Tasten ▲/ ▼ die Option „Station list“ und drücken Sie dann die Taste SELECT zur Bestätigung.
3. Eine Liste der DAB-Sender wird auf dem Bildschirm angezeigt.

Automatische Sendersuche

Drücken Sie die Taste SCAN am Gerät oder auf der Fernbedienung, um die automatische Suche zu aktivieren. Alternativ drücken Sie die Taste MENU und dann die Tasten ▲/ ▼, um SCAN zu wählen. Drücken Sie die Taste SELECT, um zu bestätigen

1. Auf dem Bildschirm wird „Scan...“ und ein Fortschrittsbalken angezeigt.
2. Alle gefundenen Sender werden automatisch gespeichert. Um die gefundenen Sender zu entdecken und anzuhören, drücken Sie die Tasten ▲/ ▼ zur Auswahl und die Taste SELECT zur Bestätigung.

Manuelle Sendersuche

Neben der automatischen Einstellung können Sie den Sender auch manuell einstellen. Dies kann Ihnen beim Ausrichten Ihrer Antenne oder beim Hinzufügen von Sendern, die beim automatischen Sendersuchlauf übersprungen wurden, helfen.

1. Drücken Sie MENU auf der Fernbedienung, um das Menü anzuzeigen.
2. Drücken Sie die Tasten ▲/ ▼, um die manuelle Sendersuche zu wählen, und drücken Sie die Taste SELECT zur Bestätigung.
3. Auf dem Display wird der Multiplex 5A bis 13F angezeigt.
4. Drücken Sie die Tasten ▲/ ▼ zur Auswahl des Kanals, und drücken Sie die Taste SELECT zur Bestätigung.
5. Wenn Sie sich nun die Senderliste ansehen finden Sie alle neuen Radiosender, die manuell eingestellt wurden.

DAB-Anzeigemodi

Jedes Mal, wenn Sie die INFO/MENU-Taste am Gerät oder die INFO-Taste auf der Fernbedienung drücken, wird das Display die folgenden Anzeigeeoptionen aufzeigen: DLS-Programmtyp-Ensemble/Frequenz-Signalfehler/-stärke-Übertragungsgeschwindigkeit/Codec/Sender-Datum.

DLS (Dynamisches Label-Segment)

Dies ist eine scrollende Nachricht, die in Echtzeit Informationen, z.B. Liedtitel, Nachrichtenschlagzeilen usw. liefert.

Art der Sendung

Dies beschreibt den „Stil“ oder das „Genre“ der Sendung, die ausgestrahlt wird.

Ensemble-Name/Frequenz

Hier werden der Name der Multiplex, welche den Sender, den Sie hören, enthält sowie die Frequenz angezeigt. Ein Multiplex ist eine Sammlung von Radiosendern, die gebündelt und auf einer Frequenz übertragen werden. Es gibt nationale und lokale Multiplexen. Lokale Multiplexen enthalten Sender, die für dieses Gebiet spezifisch sind.

Signalfehler/ Signalstärke

Der Fehler wird als Zahl angezeigt. Wenn die Zahl 0 ist, bedeutet dies, dass das empfangene Signal fehlerfrei ist und die Signalstärke stark ist. Wenn die Fehlerrate hoch ist, wird empfohlen, die Antenne neu zu positionieren oder das Gerät umzustellen. Auf dem Bildschirm wird ein Balken angezeigt, der die Signalstärke anzeigt. Je stärker das Signal, desto länger ist der Balken von links nach rechts gesehen.

Bitrate / Codec / Kanäle

Auf dem Bildschirm wird die empfangene digitale Audio-Bitrate mit zusätzlichen Informationen über den Audio-Codec und die Kanalkonfiguration angezeigt.

Datum

Hier wird das aktuelle Datum angezeigt, das vom Sender automatisch bereitgestellt wird.

Ungültige Sender entfernen (Prune Invalid)

Sie können alle nicht verfügbaren Sender aus der Liste entfernen.

1. Drücken Sie im DAB-Modus die MENU-Taste und drücken Sie die Tasten ▲/ ▼, zur Auswahl von Prune invalid und drücken Sie die SELECT-Taste zur Bestätigung.
2. Drücken Sie die Tasten ▲/ ▼, zur Auswahl von "YES" und drücken Sie die Taste SELECT zur Bestätigung. Oder wählen Sie „NO“, um den Vorgang abzubrechen.

DRC (Dynamikbereich-Komprimierung)

Wenn Sie Musik mit hohem Dynamikumfang in einer geräuschvollen Umgebung hören, empfiehlt es sich, den Audio-Dynamikbereich zu komprimieren.

1. Drücken Sie im DAB-Modus die MENU-Taste und drücken Sie die Tasten ▲/ ▼, zur Auswahl von DRC und drücken Sie die SELECT-Taste zur Bestätigung.
2. Drücken Sie die Tasten ▲/ ▼, um DRC hoch/niedrig/aus zu wählen, und drücken Sie die Taste SELECT zur Bestätigung der Einstellung.

Reihenfolge der Sender

Gegebenenfalls möchten Sie die Reihenfolge der Senderliste festlegen.

1. Drücken Sie im DAB-Modus die MENU-Taste und drücken Sie die Tasten ▲/ ▼, um die Senderreihenfolge zu wählen, und drücken Sie die SELECT-Taste zur Bestätigung.
2. Drücken Sie die Tasten ▲/ ▼ zur Auswahl der alphanumerischen/ Ensemble Reihenfolge und drücken Sie die Taste SELECT zur Bestätigung der Einstellung.

Speichern und Abrufen von gespeicherten Sendern

Siehe „Preset Stations“ und „Recalling a Stored Station“ im Abschnitt Internet-Radio für Anweisungen.

FM-RADIO

Um das Gerät in den FM-Modus zu versetzen, drücken Sie wiederholt MODE am Gerät oder auf der Fernbedienung, um in den FM-Modus zu wechseln. Auf dem Bildschirm wird die Frequenz angezeigt.



**FM
Radio**

Automatischer Suchlauf

Drücken Sie die Taste SCAN am Gerät oder auf der Fernbedienung, um mit der Suche nach einem Sender zu beginnen. Sobald ein Sender gefunden wurde, wird der Suchlauf automatisch beendet.

Bei einem Sender mit sehr schwachem Signal wird die Suche möglicherweise nicht beendet.

Manuelle Einstellung

Um manuell nach FM-Sendern zu suchen, drücken Sie die Tasten ◀◀/ ▶▶ am Gerät oder ▲/ ▼ auf der Fernbedienung so oft, bis die gewünschte Frequenz erreicht ist.

Beim FM-Radio kann es notwendig sein, jeden Sender durch Drücken der Tasten ◀◀/ ▶▶ am Gerät oder ▲/ ▼ auf der Fernbedienung fein abzustimmen. Mit jedem Drehen/Drücken wird die Frequenz um 0,05 MHz angepasst. Wenn der Empfang immer noch schlecht ist, passen Sie die Position der Antenne an oder versuchen Sie, das Radio an einen anderen Ort zu stellen.

FM-Anzeigemodi

Jedes Mal, wenn Sie die Taste INFO/MENU am Gerät oder die Taste INFO auf der Fernbedienung drücken, zeigt das Display folgende Anzeigemodi an: Radiotext - Programmtyp - Frequenz – Datum

RDS-Radiotext

Dies ist eine scrollende Nachricht mit Informationen über das aktuelle Programm.

Programm-Typ

Dies beschreibt den „Stil“ oder das "Genre" der Musik, die gesendet wird.

Sendername / Frequenz

Wenn ein RDS-Sender empfangen wird, wird der Name dieses Senders oder, falls nicht, die Frequenz angezeigt.

Datum

Hier wird das aktuelle Datum angezeigt, das vom Sender automatisch bereitgestellt wird.

Such-Einstellung

1. Drücken Sie die MENU-Taste, um das FM-Menü aufzurufen.
2. Drücken Sie die Tasten ▲/ ▼, um die Scan-Einstellung zu wählen, und drücken Sie dann zur Bestätigung die Taste SELECT.
3. Drücken Sie die Tasten ▲/ ▼ zur Auswahl von „YES“, um nur ein starkes Signal zu empfangen, und drücken Sie dann die Taste SELECT zur Bestätigung.

Audio-Einstellung

Drücken Sie die Taste MONO/ST. auf der Fernbedienung, um zwischen der Stereo oder Mono auszuwählen.

Alternativ,



1. Drücken Sie die MENU-Taste, um das Hauptmenü aufzurufen.
2. Drücken Sie die Tasten ▲/ ▼, um die Audioeinstellung zu wählen, und drücken Sie die Taste SELECT zur Bestätigung.
3. Wählen Sie mit den Tasten ▲/ ▼ die Option „YES“, um nur in Mono zu hören, oder „NO“, um das Gerät automatisch Stereo oder Mono wählen zu lassen.
4. Drücken Sie die SELECT-Taste zur Bestätigung.

Speichern und Aufrufen von Sendern

Siehe „Aufrufen eines gespeicherten Senders“ im Abschnitt Internet-Radio für Anweisungen.

CD-PLAYER

Kompatible Disktypen

Disktyp	Disk-Logo	Medieninhalt
CD-R (Aufnahme-CD)		Audio
CD-RW (Mehrfach beschreibbare CD)		Audio
Audio CD (Kompaktdisk)		Audio

Drücken Sie wiederholt MODE am Gerät oder auf der Fernbedienung, um den CD-Modus zu wählen.

Wiedergabe

1. Drücken Sie die Auswurfe-Taste (▲), um den CD-Fach-Deckel zu öffnen.
2. Legen Sie die CD mit dem Etikett nach außen in das CD-Fach, und schließen Sie dann den CD-Fach-Deckel. Die CD wird automatisch wiedergegeben.
3. Wenn keine CD eingelegt wurde oder die CD nicht gelesen werden kann, erscheint in der Anzeige "No disk".
4. . Wenn die Wiedergabe gestoppt ist, wird die Gesamtzahl der Titel auf dem Bildschirm angezeigt. Drücken Sie dann die Taste ►|| am Gerät oder auf der Fernbedienung, um den ersten Titel der CD/ MP3-Disc automatisch abzuspielen.

Wiedergabe anhalten: Drücken Sie ►||, um die Wiedergabe anzuhalten. Setzen Sie die Wiedergabe durch erneutes Drücken der Taste am Gerät oder auf der Fernbedienung fort



Wiedergabe beenden: Zum Beenden der Wiedergabe drücken Sie ■ .

Zu einem anderen Titel springen: Mit ◀◀ und ▶▶ springen Sie zum vorigen bzw. folgenden Titel. Alternativ dazu können Sie durch aufeinanderfolgendes Drücken der Zifferntasten auf der Fernbedienung direkt zum gewünschten Titel springen. Halten Sie die Taste ◀◀ oder ▶▶ gedrückt, um in einem Titel vor- oder zurückzuspulen.

Wenn Sie eine MP3-CD mit in verschiedenen Ordnern gruppierter Musik abspielen, drücken Sie die Tasten PRESET/FOLDER am Gerät oder auf der Fernbedienung, um zum nächsten/vorherigen Ordner zu wechseln.

Wiederholung der Wiedergabe



1. Drücken Sie die Taste REPEAT wiederholt, um einen Wiedergabemodus zu wählen.

	Den aktuellen Titel wiederholen.
	Alle Dateien im aktuellen Ordner wiederholen. (nur für Daten-CDs)
	Alle Titel wiederholen.

2. Drücken Sie die Taste REPEAT erneut, so dass die Wiederholen-Funktion ausgeschaltet wird.

Zufallswiedergabe

Alle Titel können in einer zufälligen Reihenfolge wiedergegeben werden.



1. Drücken Sie auf der Fernbedienung RANDOM. In der Anzeige erscheint . Alle Titel werden in zufälliger Reihenfolge wiedergegeben.
2. Mit  und  zum nächsten Titel in der Zufallswiedergabe springen.
3. Nachdem die Titel einmal abgespielt sind, wird die Wiedergabe automatisch beendet.
4. Um die Zufallswiedergabe zu beenden, drücken Sie während der Wiedergabe RANDOM. Die normale Wiedergabe fortgesetzt.

Titel anspielen

1. Drücken Sie auf der Fernbedienung INTRO. In der Anzeige erscheint "Intro". Der CD-Player spielt die ersten 10 Sekunden eines jeden Titels an.
2. Auf der Fernbedienung erneut INTRO drücken, um zur normalen Wiedergabe zurückzukehren

Programm erstellen

Sie können bis zu 20 Titel in einer beliebigen Reihenfolge programmieren. Der Programmmodus wird im angehaltenden Betrieb (STOP) aktiviert.

1. Drücken Sie die Taste PRESET/MEMORY am Gerät oder die Taste PRESET auf der Fernbedienung, um in den Programmmodus zu gelangen.
2. Mit den Tasten  und  wählen Sie den Titel aus, den Sie programmieren möchten.
3. Den Titel mit SELECT bestätigen.
4. Wiederholen Sie die Schritte 2-3, um mehr Titel zu programmieren. Wenn Sie die Auswahl der Titel abgeschlossen haben, drücken Sie , um mit der Wiedergabe der programmierten Titel zu beginnen.

Programm abbrechen: Drücken Sie zweimal  oder öffnen Sie die CD-Lade und schließen sie wieder, um den Programmspeicher zu löschen.

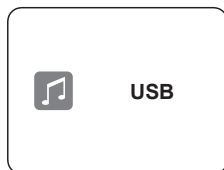

USB-BETRIEB

1. Auf der Rückseite des Geräts befindet sich ein USB-Anschluss. Wenn ein USB-Gerät an das Gerät angeschlossen wird, drücken Sie wiederholt die MODE-Taste am Gerät oder auf der Fernbedienung, um den USB-Modus auszuwählen.
2. Das Gerät gibt die Titel automatisch wieder.
3. Alle Wiedergabefunktionen sind die gleichen, wie bei der Wiedergabe einer MP3-CD.

Hinweis: Das Gerät kann MP3-Dateiformate nur im USB-Betrieb abspielen. Das Gerät unterstützt USB-Geräte mit bis zu 32 GB Speicher. Das Gerät ist möglicherweise nicht mit allen USB-Geräten kompatibel; dies ist kein Hinweis auf ein Problem des Geräts.

Aufladen eines anderen Geräts

Sie können Ihr Gerät über die USB-Buchse dieses Geräts mit einem USB-Kabel (nicht im Lieferumfang enthalten) aufladen.

- Der maximale Strom für das Laden über USB beträgt 1A.
- Es gibt keine Garantie dafür, dass alle Geräte über den USB-Anschluss aufgeladen werden können.

BT-WIEDERGABE

Das Gerät verfügt über eine BT-Funktion, die ein Signal innerhalb von 8 Metern empfangen kann. Koppeln des Geräts mit einem BT-Gerät zum Musik hören:

1. Drücken Sie wiederholt MODE am Gerät oder auf der Fernbedienung, um den BT-Audiomodus auszuwählen.
2. Wenn das Gerät nicht mit einem Bluetooth-Gerät gepaart ist, blinkt auf dem Bildschirm „BT“ auf.
3. Aktivieren Sie Ihr BT-Gerät und wählen Sie den Suchmodus.
4. In der Liste Ihrer BT-Geräte wird „Connect Vertical“ angezeigt.
5. Wählen Sie „Connect Vertical“ und geben Sie ggf. „0000“ als Passwort ein.
6. Um die BT-Funktion zu deaktivieren, wechseln Sie zu einer anderen Funktion am Gerät oder deaktivieren Sie die Funktion auf Ihrem mobilen BT-Gerät aus.

Musikwiedergabe via BT

Möglicherweise müssen Sie die Lautstärke Ihres Radios und Ihres BT-Gerätes anpassen.

- Drücken Sie die Taste ⏮/ ⏭ am Gerät oder ▲/ ▼ auf der Fernbedienung, um Musik abzuspielen/zu unterbrechen oder
- Drücken Sie die Tasten ⏮/ ⏭ auf dem Gerät oder der Fernbedienung, um zum vorherigen/nächsten Titel zu springen.

Hinweise

- Die Reichweite zwischen dem mobilen BT-Gerät und der Einheit beträgt etwa 8 Meter.
- Für einen besseren Signalempfang sollten Sie alle Hindernisse zwischen dem Gerät und dem BT-Gerät entfernen.
- Dieses Gerät unterstützt die Funktionen A2DP (Advanced Audio Distribution Profile) und AVRCP (Audio Video Remote Control Profile). Es kann jeweils nur mit einem BT-Gerät gepaart werden.
- Die Kompatibilität mit allen Geräten und Medientypen ist nicht gewährleistet.
- Bei einigen Mobiltelefonen mit BT-Funktion kann die Verbindung während des Tätigens von Anrufen getrennt und nach dem Anruf wiederhergestellt werden. Dies ist kein Anzeichen für ein Problem mit Ihrem Gerät.

NET-REMOTE

Das Gerät kann über Net-Remote von einem Smartphone oder Tablet mit iOS oder Androidsystem bedient werden. Durch den Download der App namens UNDOK können Sie alle Modi einsehen (Internet-Radio, Musik Wiedergabe, DAB, FM und Bluetooth) und den gewünschten Modus auf Ihrem Tablet oder Smartphone auswählen.

Bevor Sie die UNDOK App nutzen, sollten Sie sicherstellen, dass das Smartphone/Tablet mit dem gleichen W-LAN Netzwerk wie Ihr Gerät verbunden ist. Starten Sie die App. Die App startet sich und beginnt im Netzwerk nach dem Gerät zu suchen. Bestätigen Sie die Net-Remote-Verbindung auf Ihrem Gerät.

Wenn Sie das Smartphone/Tablet das erste Mal mit Ihrem Gerät verbinden, kann es vorkommen, dass die App die Eingabe eines Pins fordert. Der vom Werk voreingestellte Pin ist "1234". Wenn Sie diesen Pin aus Sicherheitsgründen ändern möchten, können Sie dies unter der Rubrik Systemeinstellungen tun: Systemeinstellungen > Netzwerk > Net Remote > Pin Setup.

Hinweis:

- Wenn das Smartphone/Tablet bereits mit dem Gerät verbunden war und Zugang dazu hatte, werden diese Geräte sich, sobald Sie die App öffnen, automatisch mit Ihrem Radio verbinden.

- Sollte ein zusätzliches Smartphone oder Tablet, auf dem die App installiert ist im Netzwerk angemeldet werden und die App öffnen, wird die ursprüngliche Verbindung abgebrochen und das Radio verbindet sich mit dem neu hinzugekommenen Gerät.

AUX-BETRIEB

An der linken Seite des Geräts befindet sich eine LINE IN-Buchse. Über diese Buchse können analoge Audio-Tonsignale von anderen Quellen in das Gerät eingespeist werden.

1. Schließen Sie den Eingang über ein AUX-Kabel (nicht im Lieferumfang enthalten) mit LINE IN-Buchse an ein anderes Audiogerät an.
2. Drücken Sie wiederholt MODE am Gerät oder auf der Fernbedienung, um im Modus AUX zu wählen.
3. Drücken Sie die Tasten VOLUME +/- am Gerät oder drücken Sie VOL +/- auf der Fernbedienung, um die Lautstärke für den gewünschten Tonausgangspegel einzustellen.
4. Bedienen Sie im AUX-Modus Ihr Audiogerät direkt für die Wiedergabefunktionen. Wenn Sie das externe Audiogerät anschließen, schlagen Sie in der Bedienungsanleitung des externen Geräts nach.

VERWENDUNG VON KOPFHÖRERN

Hören Sie bei Verwendung von Kopfhörern keine Musik bei hoher Lautstärke. Dies kann zu dauerhaften Hörschäden führen. Stellen Sie den Lautstärkepegel des Tuners auf den niedrigsten Wert, bevor Sie Kopfhörer verwenden.

- Verwenden Sie nur Kopfhörer mit einem 3,5-mm-Anschluss.
- Stecken Sie den Kopfhöreranschluss in die Kopfhörerbuchse an der linken Seite des Geräts.

EINSCHLAFUNKTION

Mit dieser Funktion können Sie das Gerät so programmieren, dass es nach einer bestimmten Zeitspanne von selbst in den Standby-Modus wechselt.

1. Um die Einschlaffunktion zu aktivieren, drücken Sie wiederholt die Taste SLEEP auf der Fernbedienung. Die Zeit ändert sich bei jedem Drücken in der unten angegebenen Reihenfolge: Sleep OFF > 15MIN > 30MIN > 45MIN > 60MIN
2. Wenn die gewünschte Ausschaltzeit auf dem Bildschirm erscheint, hören Sie auf, die Taste zu drücken. Nach zwei Sekunden wird die

Einschlaffunktion aktiviert. Auf dem Bildschirm wird ein Mondsymbol angezeigt. Auch die verbleibende Zeit bis zum Ausschalten wird neben dem Symbol auf dem Bildschirm angezeigt.

3. Wenn der Timer auf Null herunterzählt hat, schaltet das Gerät automatisch in den Standby-Modus. Um die Einschlaffunktion zu deaktivieren, während der Timer noch abwärts zählt, wiederholen Sie Schritt 1 - 3, um „SLEEP OFF“ zu wählen.
4. Drücken Sie die Taste SLEEP einmal, um den Status des Sleep-Timers auf dem Bildschirm anzuzeigen, wenn er eingeschaltet ist.

WECKER

1. Drücken Sie die TIMER-Taste auf der Fernbedienung, auf dem Bildschirm erscheint „Alarm (1 oder 2): Off [hh:mm]“.

Alternativ,

Drücken Sie die Taste MENU auf der Fernbedienung, um das Funktions-Hauptmenü anzuzeigen. Drücken Sie die Tasten ▲/▼, um das Hauptmenü zu wählen, und drücken Sie dann zur Bestätigung die Taste SELECT. Wählen Sie mit den Tasten ▲/▼ die Option Alarme und drücken Sie dann die Taste SELECT, um das Menü Alarme aufzurufen.

2. Drücken Sie die Tasten ▲/▼, um die Alarmnummer (1 oder 2) zu wählen, und drücken Sie dann die Taste SELECT, um mit der Einstellung der folgenden Parameter zu beginnen.
3. Drücken Sie die Tasten ▲/▼, zur Auswahl und drücken Sie dann die Taste SELECT zur Bestätigung.

Aktivieren	Aus/ Täglich/ Wochenende/ Wochentage
Zeit	(Uhrzeit der Weckeraktivierung)
Modus	Summer/ Internetradio/ DAB/ FM/CD/USB
Voreinstellung	Zuletzt gehört/ (voreingestellter Sender)
Lautstärke	Stumm, 0-32
Speichern	Speichern und Bestätigen der Weckeinstellung

Wählen Sie schließlich „Speichern“ und drücken Sie die SELECT-Taste, um die Alarmeinstellung zu speichern. Wenn der Alarm eingestellt ist, erscheint das Alarmsymbol im Standby-Modus auf dem Bildschirm.

Um den Alarm auszuschalten, wenn er ertönt, drücken Sie die STANDBY/ ON-Taste am Gerät oder drücken Sie  oder die TIMER-Taste auf der Fernbedienung.

Wecker deaktivieren

1. Drücken Sie die TIMER-Taste auf der Fernbedienung, auf dem Bildschirm erscheint „Alarm (1 oder 2): Ein [hh:mm]“.
2. Drücken Sie die Tasten ▲/ ▼, um die Alarmnummer (1 oder 2) zu wählen, und drücken Sie dann die Taste SELECT, um die Einstellung des Timers zu starten.
3. Drücken Sie die Tasten ▲/ ▼, um „Enable“ zu wählen, und drücken Sie dann die Taste SELECT zur Bestätigung.
4. Wählen Sie mit den Tasten ▲/ ▼ die Option „Aus“ und drücken Sie dann die Taste SELECT zur Bestätigung.
5. Wählen Sie schließlich „Save“ (Speichern) und drücken Sie die SELECT-Taste, um die Einstellung zu speichern. Wenn ca. 15 Sekunden lang keine Taste gedrückt wird, verlässt das Gerät den Timer-Einstellungsmodus automatisch.

REINIGUNG UND PFLEGE

Handhabung von CDs

- Berühren Sie nicht die Wiedergabeseite der CD.
- Bringen Sie kein Papier oder Klebeband an der CD an.

Reinigung von CDs

- Fingerabdrücke und Staub auf der CD verursachen eine Verschlechterung des Klangs. Wischen Sie die Disc mit einem Tuch von der Mitte nach außen ab. Halten Sie die CD immer sauber.
- Wenn Sie den Staub nicht mit einem weichen Tuch abwischen können, wischen Sie die CD leicht mit einem leicht angefeuchteten Tuch ab und schließen Sie mit einem trockenen Tuch ab.
- Verwenden Sie keine Lösungsmittel wie Verdüner, Benzin, handelsübliche Reinigungsmittel oder Antistatiksprays, da die CD dadurch beschädigt werden könnte.

Aufbewahrung der CDs

- Lagern Sie CDs nicht an Orten, die direktem Sonnenlicht ausgesetzt sind oder sich in der Nähe von Wärmequellen befinden.
- Lagern Sie CDs nicht an Orten, die Feuchtigkeit und Staub ausgesetzt sind, wie z.B. in einem Badezimmer oder in der Nähe eines Luftbefeuchters.
- Die vertikale Lagerung von CDs in einer Hülle, das Stapeln von CDs oder das Auflegen von Objekten auf CDs außerhalb der Hülle kann zu Verformungen der CDs führen.
- Ihrer Mitmenschen vor möglichen negativen Konsequenzen geschützt. Materialrecycling hilft, den Verbrauch von Rohstoffen zu verringern.

Chal-Tec

Chal-Tec GmbH
Wallstr. 15 10179 Berlin
www.chal-tec.com

Die Spotify-Software unterliegt Drittanbieter-Lizenzen, die Sie hier finden:

<https://www.spotify.com/connect/third-party-licenses>

Alle aufgeführten Marken sind Warenzeichen der jeweiligen Unternehmen.
Fehler und Auslassungen ausgenommen und technischen Änderungen unterliegend.
Unsere allgemeinen Geschäftsbedingungen finden Anwendung.

SPEZIELLE ENTSORGUNGSHINWEISE FÜR VERBRAUCHER IN DEUTSCHLAND

Entsorgen Sie Ihre Altgeräte fachgerecht. Dadurch wird gewährleistet, dass die Altgeräte umweltgerecht verwertet und negative Auswirkungen auf die Umwelt und menschliche Gesundheit vermieden werden. Bei der Entsorgung sind folgende Regeln zu beachten:

- Jeder Verbraucher ist gesetzlich verpflichtet, Elektro- und Elektronikaltgeräte (Altgeräte) sowie Batterien und Akkus getrennt vom Hausmüll zu entsorgen. Sie erkennen die entsprechenden Altgeräte durch folgendes Symbol der durchgestrichene Mülltonne (WEEE Symbol). 
- Sie haben Altbatterien und Altkumulatoren, die nicht vom Altgerät umschlossen sind, sowie Lampen, die zerstörungsfrei aus dem Altgerät entnommen werden können, vor der Abgabe an einer Entsorgungsstelle vom Altgerät zerstörungsfrei zu trennen.
- Bestimmte Lampen und Leuchtmittel fallen ebenso unter das Elektro- und Elektronikgesetz und sind dementsprechend wie Altgeräte zu behandeln. Ausgenommen sind Glühlampen und Halogenlampen. Entsorgen Sie Glühlampen und Halogenlampen bitte über den Hausmüll, sofern Sie nicht das WEEE Symbol tragen.
- Jeder Verbraucher ist für das Löschen von personenbezogenen Daten auf dem Elektro- bzw. Elektronikgerät selbst verantwortlich.

Rücknahmepflicht der Verreiber

Vertreiber mit einer Verkaufsfläche für Elektro- und Elektronikgeräte von mindestens 400 Quadratmetern sowie Verreiber von Lebensmitteln mit einer Gesamtverkauffläche von mindestens 800 Quadratmetern, die mehrmals im Kalenderjahr oder dauerhaft Elektro- und Elektronikgeräte anbieten und auf dem Markt bereitstellen, sind verpflichtet,

1. bei der Abgabe eines neuen Elektro- oder Elektronikgerätes an einen Endnutzer ein Altgerät des Endnutzers der gleichen Geräteart, das im Wesentlichen die gleichen Funktionen wie das neue Gerät erfüllt, am Ort der Abgabe oder in unmittelbarer Nähe hierzu unentgeltlich zurückzunehmen und
2. auf Verlangen des Endnutzers Altgeräte, die in keiner äußeren Abmessung größer als 25 Zentimeter sind, im Einzelhandelsgeschäft oder in unmittelbarer Nähe hierzu unentgeltlich zurückzunehmen; die Rücknahme darf nicht an den Kauf eines Elektro- oder Elektronikgerätes geknüpft werden und ist auf drei Altgeräte pro Geräteart beschränkt.

- Bei einem Vertrieb unter Verwendung von Fernkommunikationsmitteln ist die unentgeltliche Abholung am Ort der Abgabe auf Elektro- und Elektronikgeräte der Kategorien 1, 2 und 4 gemäß § 2 Abs. 1 ElektroG, nämlich „Wärmeüberträger“, „Bildschirmgeräte“ (Oberfläche von mehr als 100 cm²) oder „Großgeräte“ (letztere mit mindestens einer äußeren Abmessung über 50 Zentimeter) beschränkt. Für andere Elektro- und Elektronikgeräte (Kategorien 3, 5, 6) ist eine Rückgabemöglichkeit in zumutbarer Entfernung zum jeweiligen Endnutzer zu gewährleisten
- Altgeräte dürfen kostenlos auf dem lokalen Wertstoffhof oder in folgenden Sammelstellen in Ihrer Nähe abgegeben werden: www.take-e-back.de
- Für Elektro- und Elektronikgeräte der Kategorien 1, 2 und 4 an bieten wir auch die Möglichkeit einer unentgeltlichen Abholung am Ort der Abgabe. Beim Kauf eines Neugeräts haben sie die Möglichkeit eine Altgerät abholung über die Webseite auszuwählen.
- Batterien können überall dort kostenfrei zurückgegeben werden, wo sie verkauft werden (z. B. Super-, Bau-, Drogeriemarkt). Auch Wertstoff- und Recyclinghöfe nehmen Batterien zurück. Sie können Batterien auch per Post an uns zurücksenden. Altbatterien in haushaltsüblichen Mengen können Sie direkt bei uns von Montag bis Freitag zwischen 07:30 und 15:30 Uhr unter der folgenden Adresse unentgeltlich zurückgeben:

Chal-Tec GmbH
Member of Berlin Brands Group
Handwerkerstr. 11
15366 Dahlwitz-Hoppegarten
Deutschland

- Wichtig zu beachten ist, dass Lithiumbatterien aus Sicherheitsgründen vor der Rückgabe gegen Kurzschluss gesichert werden müssen (z. B. durch Abkleben der Pole).
- Finden sich unter der durchgestrichenen Mülltonne auf der Batterie zusätzlich die Zeichen Cd, Hg oder Pb ist das ein Hinweis darauf, dass die Batterie gefährliche Schadstoffe enthält. (»Cd« steht für Cadmium, »Pb« für Blei und »Hg« für Quecksilber).

Hinweis zur Abfallvermeidung

Indem Sie die Lebensdauer Ihrer Altgeräte verlängern, tragen Sie dazu bei, Ressourcen effizient zu nutzen und zusätzlichen Müll zu vermeiden. Die Lebensdauer Ihrer Altgeräte können Sie verlängern indem Sie defekte Altgeräte reparieren lassen. Wenn sich Ihr Altgerät in gutem Zustand befindet, könnten Sie es spenden, verschenken oder verkaufen.

HINWEISE ZUR ENTSORGUNG



Wenn es in Ihrem Land eine gesetzliche Regelung zur Entsorgung von elektrischen und elektronischen Geräten gibt, weist dieses Symbol auf dem Produkt oder auf der Verpackung darauf hin, dass dieses Produkt nicht im Hausmüll entsorgt werden darf. Stattdessen muss es zu einer Sammelstelle für das Recycling von elektrischen und elektronischen Geräten gebracht werden. Durch regelkonforme Entsorgung schützen Sie die Umwelt und die Gesundheit Ihrer Mitmenschen vor negativen Konsequenzen. Informationen zum Recycling und zur Entsorgung dieses Produkts, erhalten Sie von Ihrer örtlichen Verwaltung oder Ihrem Hausmüllentsorgungsdienst.

Dieses Produkt enthält Batterien. Wenn es in Ihrem Land eine gesetzliche Regelung zur Entsorgung von Batterien gibt, dürfen die Batterien nicht im Hausmüll entsorgt werden. Informieren Sie sich über die örtlichen Bestimmungen zur Entsorgung von Batterien. Durch regelkonforme Entsorgung schützen Sie die Umwelt und die Gesundheit Ihrer Mitmenschen vor negativen Konsequenzen.

KONFORMITÄTSERKLÄRUNG

**Hersteller:**

Chal-Tec GmbH, Wallstraße 16, 10179 Berlin, Deutschland.

Importeur für Großbritannien:

Berlin Brands Group UK Ltd
PO Box 1145
Oxford, OX1 9UW
United Kingdom

Hiermit erklärt Chal-Tec GmbH, dass der Funkanlagentyp Connect Vertical der Richtlinie 2014/53/EU entspricht. Der vollständige Text der EU-Konformitätserklärung ist unter der folgenden Internetadresse verfügbar: use.berlin/10034996

Dear Customer,

Congratulations on purchasing this equipment. Please read this manual carefully and take care of the following hints on installation and use to avoid technical damages. Any failure caused by ignoring the items and cautions mentioned in the operation and installation instructions are not covered by our warranty and any liability. Scan the QR code to get access to the latest user manual and other information about the product



CONTENTS

Technical Data	44
Safety Instructions	47
Unit Description	49
Remote Control	51
Assembly and Connections	54
Start	55
System Settings	58
Internetradio	62
Podcasts	64
Spotify Connect	65
DAB Operation	66
FM-Radio	69
CD Operation	71
USB Operation	73
BT-Operation	73
Net Remote	74
AUX Operation	75
Headphone Use	75
Sleep Setting	75
Setting the Alarm	76
Maintenance and Care	77
Disposal Considerations	79
Declaration of Conformity	79

TECHNICAL DATA

Item number 10034996 10034997

Audio

Speaker RMS Power 2 x 5 W RMS

Working Environment Temperature

0 - 35 °C

Radio frequencies

FM radio 87.5 MHz - 108 MHz

DAB radio 174.928 - 239.200 MHz

WLAN specifications

Frequency band 2402–2484 MHz

Maximum radio-frequency power 19 dBm (EIRP)

BT Spezifikationen

Frequency band 2402–2480 MHz

Maximum radio-frequency power 4 dBm

Dimensions

Unit ca. 232 x 90 x 186 mm

Speakers ca. 120 x 80 x 186 mm

Weight



Unit 0.98 kg



Speakers 0.45 kg each

Power adaptor

Manufacturer	Dongguan Becky Electronics Tech Co, LTD Yinyong Industrial Zone, Jinma Road, HengLi Town, Dongguan City, Guangdong Province, China
Model identifier	BQ30A-0903000-G
Input voltage and AC frequency	100-240 V ~ 50/60 Hz (max. 800 mA)
Output voltage	9 V \equiv
Output current	3.0 A
Output power	27.0 W
Average active efficiency	86.7 %
Efficiency at low load (10 %)	85.0 %
No-load power consumption	0.09 W

WARNING

	CAUTION RISK OF ELECTRIC SHOCK DO NOT OPEN	
<p>CAUTION: TO REDUCE THE RISK OF ELECTRIC SHOCK AND SERIOUS PERSONAL INJURY, DO NOT REMOVE ANY COVER. NO USER-SERVICABLE PARTS INSIDE. REFER SERVICING TO QUALIFIED SERVICE PERSONNEL ONLY.</p>		
<p>WARNING. TO REDUCE THE RISK OF FIRE OR ELECTRICAL SHOCK, DO NOT EXPOSE THIS PRODUCT TO WATER, RAIN OR MOISTURE..</p>		

	<p>The lightning flash with arrowhead symbol, within an equilateral triangle, is intended to alert the user to the presence of uninsulated "dangerous voltage" within the unit's enclosure that may be of sufficient magnitude to constitute a risk of electric shock.</p>
	<p>The exclamation point within an equilateral triangle is intended to alert the user to the presence of important operating and maintenance (servicing) instructions in the manual accompanying the unit.</p>

 <small>INVISIBLE LASER RADIATION WHEN OPEN AND INTERLOCK FAILED OR DEFEATED. AVOID DIRECT EXPOSURE TO LASER BEAM.</small>	<p>LASER SAFETY</p> <p>This unit employs an optical laser beam system in the CD mechanism, designed with built-in safeguards. Do not attempt to disassemble, refer to qualified service personnel. Exposure to this invisible laser light beam may be harmful to the human eye.</p> <p>THIS IS A CLASS-1 LASER PRODUCT. USE OF CONTROLS, OR ADJUSTMENTS OR PROCEDURES OTHER THAN THOSE SPECIFIED HEREIN, MAY RESULT IN HAZARDOUS LASER LIGHT BEAM EXPOSURE.</p>
--	---

SAFETY INSTRUCTIONS

Read all the instructions carefully before using the unit and keep them for future reference.

- Check that the voltage marked on the rating label matches your mains voltage.
- The unit must be placed on a flat stable surface and should not be subjected to vibrations.
- Do not place the unit on sloped or unstable surfaces as the unit may fall off or tip over.
- The mains socket must be located near the unit and should be easily accessible.
- Avoid extreme degrees of temperature, either hot or cold. Place the unit well away from heat sources such as radiators or gas/electric fires. Avoid exposure to direct sunlight and other sources of heat.
- Never place any type of candle or naked flame on the top of or near the unit.
- To reduce the risk of fire, electric shock or product damage, do not expose this unit to rain, moisture, dripping or splashing. No objects filled with liquids, such as vases, should be placed on the unit.
- If you spill any liquid into the unit, it can cause serious damage. Switch it off at the mains immediately. Withdraw the mains plug and consult your dealer.
- To prevent the risk of electric shock or fire hazard due to overheating, ensure that curtains and other materials do not obstruct the ventilation vents.
- Do not install or place this unit in a bookcase, built-in cabinet or in another confined space. Ensure that a minimum of 10cm should be kept around the unit for ventilation.

Safety

- Always disconnect the unit from the mains supply before connecting/ disconnecting other devices or moving the unit.
- Unplug the unit from the mains socket during a lightning storm.
- This unit will become warm when used for a long period of time. This is normal and does not indicate a problem with the unit.

Mains Adapter

- Make sure the unit is not resting on top of the mains cable, as the weight of the unit may damage the cable and create a safety hazard.
- If the mains cable is damaged it must be replaced by the manufacturer, its service agent, or similarly qualified persons in order to avoid a hazard.

Interference

- Do not place the unit on or near appliances which may cause electromagnetic interference. If you do, it may adversely affect the operating performance of the unit, and cause a distorted sound.

Supervision

- Children should be supervised to ensure that they do not play with the unit.
- Never let anyone especially children push anything into the holes, slots or any other openings in the case - this could result in a fatal electric shock.

Service/Maintenance

- To reduce the risk of electric shock, do not remove screws. The unit does not contain any user serviceable parts.
- Leave all maintenance work to qualified personnel.
- Do not open any fixed covers as this may expose dangerous voltages.
- Ensure to unplug the unit from the mains socket before cleaning.
- Do not use any type of abrasive pad or abrasive cleaning solutions as these may damage the unit's surface.
- Do not use liquids to clean the unit.

UNIT DESCRIPTION

Front

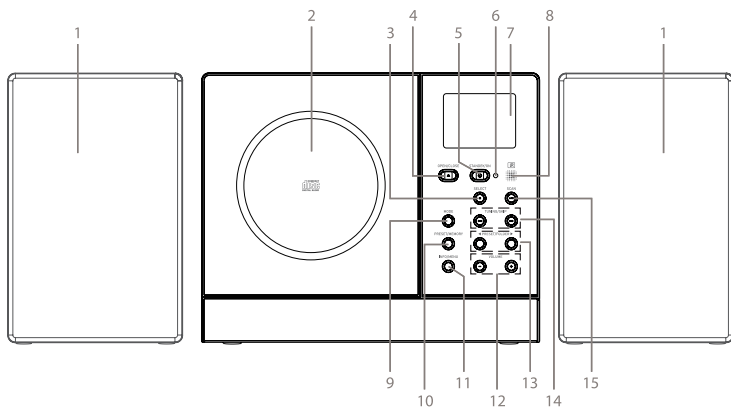

- 1 Speaker
- 2 CD tray
- 3 Select button
- 4 Open/close button
- 5 Standby/on button
- 6 Indicator
- 7 Display
- 8 Remote control sensor
- 9 Mode button
- 10 Preset/Memory button
- 11 Info/Menu button
- 12 Volume -/+ button
- 13 Preset/Folder buttons
- 14 Tuning/Skip buttons
- 15 SCAN button

Back

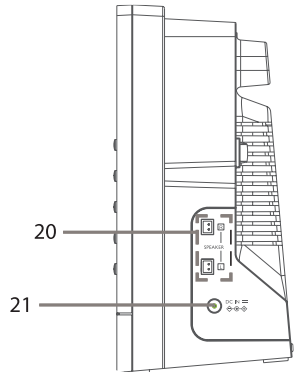
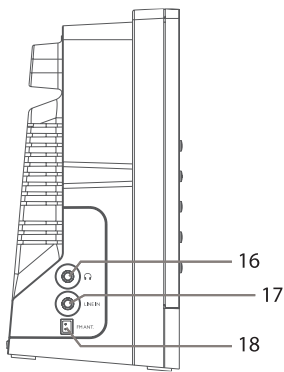
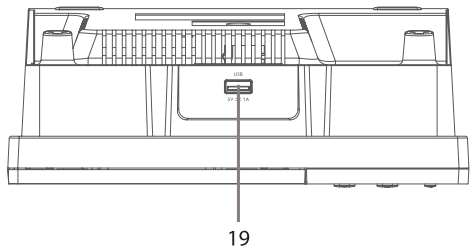

- 16 Earphone socket
- 17 LINE IN socket
- 18 FM antenna socket

- 19 USB 5V DC 1A charging port
- 20 SPEAKER (L/R) sockets
- 21 DC input socket

Included

- Main unit
- 2 Speakers
- Aerial
- Mains adapter
- Remote
- Instruction manual

REMOTE CONTROL

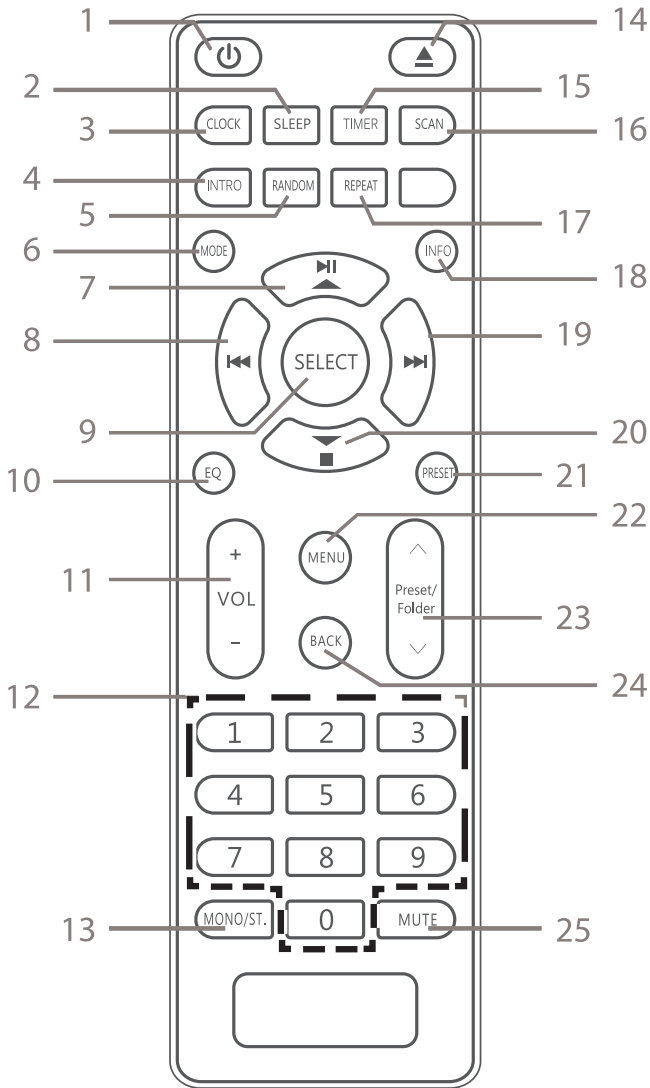

- | | | | |
|----|------------------------|----|------------------------------------|
| 1 | STANDBY button | 14 | Open/Close button |
| 2 | SLEEP button | 15 | TIMER button |
| 3 | CLOCK button | 16 | SCAN button |
| 4 | INTRO button | 17 | REPEAT button |
| 5 | RANDOM button | 18 | INFO button |
| 6 | MODE button | 19 | NEXT button |
| 7 | PLAY PAUSE / UP button | 20 | STOP/ DOWN button |
| 8 | PREVIOUS button | 21 | PRESET button |
| 9 | SELECT button | 22 | MENU button |
| 10 | EQ button | 23 | Preset/Folder/
UP/DOWN . button |
| 11 | VOL +/- button | 24 | BACK button |
| 12 | Number buttons | 25 | MUTE button |
| 13 | MONO/ST. button | | |

Battery replacement for the remote control

1. Open the battery cover.
2. Insert 2 x AAA 1.5V alkaline batteries (not included). Make sure to match the (+) and (-) ends of the battery with the (+) and (-) ends indicated in the battery compartment.
3. Close the cover.

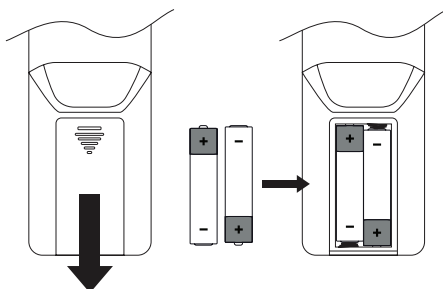

Handling the battery

- Improper or incorrect use of batteries may cause corrosion or battery leakage, which could cause fire, personal injury or damage to property.
- Only use the battery type indicated in this manual.
- Do not dispose of the used battery as domestic waste. Dispose of it in accordance with local regulations.
- Remove the battery from the remote control when not in use for a long period of time, as corrosion or battery leakage may occur and result in physical injury, and/or property damage, and/or fire.

Remote Control Operation Range

Point the remote control at the unit no more than 4 metres from the remote control sensor and within 60° of the front of the unit. The operating distance may vary depending on the brightness of the room..

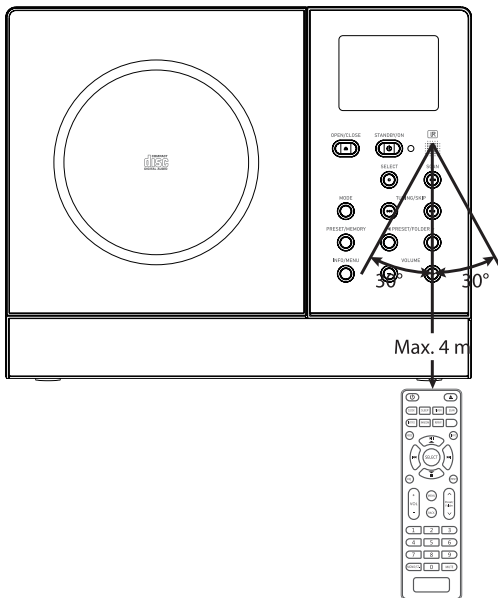

ASSEMBLY AND CONNECTIONS

1. Place the main unit on a flat level surface.
2. Position the speakers and fully unwind the speaker wires.
3. Connect the right speaker cord to the R speaker socket on the right side of the main unit
4. Connect the left speaker cord to the L speaker socket on the right side of the main unit.
5. Fully unwind and extend the DAB/FM antenna wire.
6. Unwind the mains adapter cable to its full length. Connect the end of the cable to the DC IN socket on right side of the unit and then connect the mains adapter to the mains socket. Make sure the mains adapter is firmly inserted into the mains socket. The unit is now ready to use.
7. To switch the unit off completely, unplug the mains adapter from the mains socket.

Attention: Connecting the unit to any other power source may cause damage to the unit. -- Hold the power adaptor when plugging it into an outlet or unplugging it. Never pull or yank on the adaptor cable

Network Connection

This product only supports wireless network connection for network access and did not support wired LAN connection

1. Check first of all whether the control lamps (LINK/ACT) of your LAN connection or your router light up.
2. Proceed for the operation as described in the below "GETTING START". It is highly recommended to run through the setup wizard in the System Settings section.

Note: This unit cannot be connected to a standalone modem directly. A router or a modem incorporated with a router has to be used. Since there are various connection configurations, please follow the specifications and instructions of your telecommunication carrier, Internet service provider, and router setting guidebook.

START

Powering ON/OFF

When you first connect the unit to the mains socket, the unit will be in Standby mode after showing the welcome screen

1. Press the STANDBY/ON button on unit or the on the remote control to switch the unit on.
2. Press the STANDBY/ON button on unit or the q button on remote control to switch the unit back to standby mode.

When you first connect the unit to the mains socket, the Initial Set-Up wizard starts, you can run through this to configure settings for date/time and network. Once this has finished, your radio is ready to use. (Please refer to Initial Set-Up section for details)

Selecting modes

Press MODE repeatedly on the unit or on the remote to switch between Internet radio, Podcasts, Spotify, DAB, FM, CD, USB, BT and AUX in modes.

Alternatively,:

1. Press and hold the INFO/MENU button on the unit or press the MENU button on remote control to access the menu.
2. Press the **⏪/⏩** buttons on unit or press **▲/▼** buttons on remote control to select the main menu, then press the SELECT button on unit or remote control to confirm.
3. Press the **⏪/⏩** buttons on unit or press **▲/▼** buttons on remote control to select the target mode, then press the SELECT button on unit or remote control to confirm.

When the unit is idle for approximately 15 minutes, it will automatically switch to standby. To switch the unit off completely, remove the mains plug from the main socket. Please turn the unit off completely to save energy when not in use.

Navigating the menu

1. Press and hold the INFO/MENU button on the unit or press the MENU button on the remote to access the menu.
2. Press the **⏪/⏩** buttons on unit or press **▲/▼** buttons on remote control to select your choice.
3. Press the SELECT button on unit or remote control to confirm your selection.

Adjusting the Volume

- Press the VOLUME+/- buttons on the unit or press VOL +/- on the remote control to adjust the volume.
- If you wish to turn the sound off, press MUTE button on the remote control. Press MUTE button again or press VOL +/- on the remote control or Press the VOLUME+/- buttons on the unit to resume normal listening.

Initial Set-Up

When you first connect the unit to the mains socket, the display will show the welcome screen then turn to Standby mode. Press STANDBY/ON button on unit or $\text{\textcircled{O}}$ button on remote control to power on with Language menu shown up, press the $\text{\textleftarrow}/\text{\textrightarrow}$ buttons on unit or press $\blacktriangle/\blacktriangledown$ buttons on remote control to select the language of your choice, then press the SELECT button on unit or remote control to confirm.

Then the privacy policy page will come up. Please visit the website mentioned in the page for the details of the privacy policy. Press the SELECT button on unit or remote control to accept for next step.

1. To launch the initial Setup wizard, press the $\text{\textleftarrow}/\text{\textrightarrow}$ buttons on unit or $\blacktriangle/\blacktriangledown$ buttons on remote control to select [YES], then press the SELECT button on unit or remote control to confirm.
2. Press the $\text{\textleftarrow}/\text{\textrightarrow}$ buttons on unit or $\blacktriangle/\blacktriangledown$ buttons on remote control to select the following options, then press the SELECT button on unit or remote control to confirm the setting.

Date/Time 12/24 hour format	12-Stunden- oder 24-Stunden-Anzeige einstellen
Auto Update	Choose how you want the time to be automatically updated. Update from DAB/ Update from FM/ Update from Network/ No update
Set timezone	Select a time zone. (Only available when Auto update from Network is on.).
Daylight savings	Select daylight savings. (Only available when Auto update from Network is on.).
Network settings	Choose whether keep network connected. Yes/ No

3. The display will show "Network wizard scanning....". Your radio will now scan for your wireless network, this may take a few seconds then a list of all the wireless networks will appear on the screen. Press the **◀/▶** buttons on unit or **▲/▼** buttons on remote control to select your wireless network, then press the SELECT button on unit or remote control to confirm.
4. Press the **◀/▶** buttons on unit or **▲/▼** buttons on remote control to select Push Button/Pin/ Skip WPS, then press the SELECT button on unit or remote control to confirm.

Connecting using the WPS button on your router

Connecting using the WPS (Wi-Fi Protected Setup) button on your router is a quick and easy way to connect your radio without having to type in a password.

If your router has a WPS button you will notice [WPS] at the front of your network name.

5. Press the **◀/▶** buttons on unit or **▲/▼** buttons on remote control to select Push Button, then press the SELECT button on unit or remote control to confirm.
6. You will now see a message on the screen telling you to press the WPS button on your router. Press the WPS button on your router. Check your routers instruction manual if you are unsure which button is the WPS button.
7. Press the SELECT button on unit or remote control to confirm. Your radio will now connect to your router, this may take a few seconds.

Connecting using your wireless network password

If your router has not got a WPS button you will now be asked to enter your wireless network password, or you can select SKIP WPS which also take you to the password screen.

8. Press the **◀/▶** buttons on unit or **▲/▼** buttons on remote control to select each letter/ number of your password. Then press the SELECT button on unit or remote control to enter the selected letter/number.
9. When you have entered your password, press the **▲/▼** on the remote control, to select „OK“ on the right of the display.
10. After your radio has connected, press the SELECT button on unit or remote control to exit the setup.

SYSTEM SETTINGS

Press and hold INFO/MENU button on unit or MENU button on remote control to display the menu. Press the ◀/▶ buttons on unit or ▲/▼ buttons on remote control to select System settings and then press the SELECT button on unit or remote control to confirm.

Equalizer

This system supports a variety of equalizers and sound effects..

- Press EQ button on remote control to access Equaliser menu.
- Alternatively, - During System settings mode, press ▲/▼ buttons to select Equaliser and then press SELECT button to confirm.

1. The display will show : FLAT > CLASSIC > ROCK > POP > JAZZ
2. Press ▲/▼, buttons to select and then press SELECT button to confirm.

Network

1. During System Settings mode, press ▲/▼ buttons to select Network and press SELECT button to confirm.
2. Press ▲/▼ buttons on remote control to select the following settings, and press SELECT button to confirm.

Network wizard	SSID – select the desire wireless network. Rescan – Scan for available networks. Manual config – select wireless network with DHCP enable/disable.
PBC Wlan setup	Press the WPS button on the modem device that you wish to connect with. Press the SELECT button on unit or remote control to continue.
View settings	Display the setting on the unit.
Manual settings	Select DHCP enable/disable.
NetRemote PIN Setup	To define a PIN number to be entered before being able to connect to the unit remotely over a network.
Network profile	View the connected network.
Clear network	To delete the connected network memory in Network profile.
Keep network connected	To define whether remains connected to its network in Standby mode and when not in Network radio mode. This is necessary for remote operation.

3. Press the BACK button on the remote control to return back to the previous menu

Time/Date

The Time/Date can be automatically set once it has been connected to Internet, DAB or FM radio station with time/date information. You may also adjust the Time/Date manually.

Press the CLOCK button to access Time/Date menu.

Alternatively, during System settings mode, press ▲/▼, buttons to select Time/Date and press SELECT button to confirm. Press ▲/▼ buttons to select Set Time/Date and press SELECT button to confirm.

1. The date digits will flash on the display.
2. Press ▲/▼ buttons to adjust the day and press SELECT button to confirm.
3. Repeat above Step (2) to set the Month/Year/Hour/Minute.
4. The date and time settings are now completed.

For the other settings under Time/Date, press 12 / w / 3 / s buttons to select the following options and then press SELECT button to confirm

Auto update	Update from DAB / FM / Network / No update
Set format	12 / 24 hour format.
Set timezone	Select a time zone. (Only available when Auto update from Network is on.)
Daylight savings	Select daylight savings. (Only available when Auto update from Network is on.)

Hint: The default auto time update setting is "Update from Network". If you would like to manual set the time, it is recommended to turn the Auto update function off.

Inactive Standby

Use the Inactive Standby to turn off the unit after a certain time in play mode.

1. During System settings mode, press the ▲/ ▼ buttons to select Inactive Standby and press SELECT button to confirm.
2. Press ▲/ ▼ buttons to select between Off, 2 hours, 4 hours, 5 hours and 6 hours. Press SELECT button to confirm.

Language

1. During System settings mode, press ▲/ ▼ buttons to select Language and then press SELECT button to confirm.
2. Press ▲/ ▼ buttons to change the display language of your choice.
3. Press SELECT button to confirm.

Factory Reset

There may be times when you need to reset your unit back to the factory settings especially when you have moved house. If you experience reception problems you may want to reset and try again. If you move to another part of the country and pick up the local and national DAB stations in that area, your previously tuned channels may no longer be available.

1. During System settings mode, press ▲/ ▼ buttons to select Factory reset, and press SELECT button to confirm.
2. Press ▲/ ▼ buttons to select [Yes], and press SELECT button to confirm. Or select [No] to cancel.

Note: After the system reset, all the tuned stations, DAB & FM preset stations will be erased.

Software update

1. During System settings mode, press ▲/▼ buttons to select Software update and then press SELECT button to confirm.
2. Press ▲/▼ buttons to select Auto-check setting or Check now, and then press SELECT button to confirm.

Note: Before downloading software, ensure that the radio is plugged into a stable mains power connection. Interrupting the mains supply during software download can lead to functional disturbances and/or damage to the unit!

Setup Wizard

The setup wizard is available in the system settings section; you can run through this to configure settings for date/time and network. Once this has finished, your radio is ready to use.

Info

1. During System settings mode, press 12 / w / 3 / s buttons to select Info and then press SELECT button to confirm.
2. The software version, Radio ID and Friendly name will show on the display.

Privacy policy

To see the Privacy policy page, during System settings mode, press 12 / w / 3 / s buttons to select Privacy policy and then press SELECT button to confirm.

After Factory reset, you need to accept the Privacy policy again

Backlight

1. During System settings mode, press ▲/▼ buttons to select Backlight and then press SELECT button to confirm.
2. For the other settings under Backlight, press 12 / w / 3 / s buttons to select the following options and then press SELECT button to confirm.

Timeout	On / 10 sec / 20 sec / 30 sec / 45 sec / 60 sec / 90 sec / 120 sec / 180 sec
ON level ON level	High / Medium / Low
DIM level	Medium / Low

INTERNET RADIO



Internet Radio

To listen to internet radio your radio must be connected to the internet. Try to position your radio as close as possible to your router to get the best connection speeds. When Internet Radio mode is selected, the radio connects with the Frontier Silicon Internet radio portal to download a list of stations. Once a station is selected, the radio will connect directly to that station.

Press MODE repeatedly on the unit or on the remote to switch to Internet radio mode.

Station list

During Internet Radio mode, press and hold INFO/MENU button on unit or press MENU button on remote control to access the menu.

Press the ◀/ ▶ buttons on unit or ▲/ ▼ buttons on remote control to select [Station List] and press the SELECT button on unit or remote control to confirm. buttons on remote control to select [Station List] and press the SELECT button on unit or remote control to confirm.

When internet radio is restarted, the last listened stations is automatically selected. To return to [Station List], press BACK button on remote control.

If it is the first time listen internet radio, the radio will in [Station List].

1. Press the ◀/ ▶ buttons on unit or ▲/ ▼ buttons on remote control to select from the following options, and then press the SELECT button on unit or remote control to confirm.

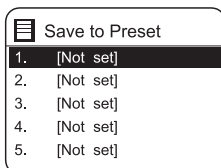

"Countries"	You can search specifically for stations from your country. Within this scope, it will display
History	local radio stations in your location.
Search	You can select recently used station from that category with most recent stations
Location	appeared at the top of the list.
Popular	You can search stations using various keywords. The name and a description of your
Discover	selected station will show on the display.
	You can select for stations from a list of countries available

	Select station from a list of the most popular internet stations from around the world.
	Select stations from various categories in the menu: Origin, Genre or Language.

Press BACK button on remote control can move back a menu level.

Preset Stations

The preset Internet radio stations are stored in the radio and cannot be accessed from other radios.

1. In ON mode, press and hold the PRESET/MEMORY button on unit or PRESET button on remote control until the display shows the "Save to Preset".
2. Select one of the 30 presets to store the current station by pressing the ◀/ ▶ buttons on unit or ▲/ ▼ buttons on remote control to select the number and press the SELECT button on unit or remote control.

Recalling a Stored Station

1. In ON mode, press the PRESET/MEMORY button on unit or PRESET button on remote control, and then press the ◀/ ▶ buttons on unit or ▲/ ▼ buttons on remote control to select the desired preset station.
2. Press the SELECT button on unit or remote control to confirm the selection.
Alternatively, press PRESET/FOLDER buttons on unit or remote control to switch backwards/forwards through all stored preset stations.

NOTE: Operation of Preset and Recall stations are same for Internet Radio, Podcasts, DAB and FM.

PODCASTS

To listen to Podcasts your radio must be connected to the internet. Try to position your radio as close as possible to your router to get the best connection speeds. Press MODE repeatedly on the unit or on the remote to switch to Podcasts mode.

When radio is restarted, the last listened stations is automatically selected. To return to [Podcast List], press BACK button on remote control. If it is the first time you listen to the Podcasts radio, the radio will in [Podcast List].

1. Press the ◀/ ▶ buttons on unit or ▲/ ▼ buttons on remote control to select from the following options, and then press the SELECT button on unit or remote control to confirm.

"Countries"	You can search specifically for stations from your country. Within this scope, it will display local radio stations in your location.
Search	You can search stations using various keywords. The name and a description of your
Popular	selected station will show on the display.
Location	Select station from a list of the most popular internet stations from around the world.
Discover	You can select for stations from a list of countries available
	Select stations from various categories in the menu: Origin, Genre or Language.

Press BACK button on remote control can move back a menu level.

Saving and recalling preset station

Refer to "Preset Stations" and "Recalling a Stored Station" under Internet Radio section for instruction.

SPOTIFY CONNECT

Your new device has Spotify Connect built in

Use your phone, tablet or computer as a remote control for Spotify.
Go to spotify.com/connect to learn how.



Licenses

The Spotify Software is subject to third party licenses found here:

<https://www.spotify.com/connect/third-party-licenses>

All listed brands are trademarks of their companies. Errors and omissions excepted, and subject to technical change. Our general terms of delivery and payment are applied.

DAB OPERATION



Press MODE on the unit or remote control repeatedly to select DAB radio. The unit will enter into the DAB mode and perform auto scan function. During the scan the display will show "Scanning..." together with a slide bar that indicates the progress of the scan and the amount of stations that have been found so far. Once the scan has finished, the unit will select the first alpha numerically found station. To explore the found stations, press the ◀/▶ buttons on unit or ▲/▼ buttons on remote control to select and press the SELECT button on unit or remote control to confirm.

Station list

1. During DAB mode, press MENU button to access DAB menu.
2. Press ▲/▼ buttons to select "Station List" and then press SELECT button to confirm.
3. A list of DAB stations will show on the display.

Auto Scan

Press SCAN button on unit or remote control to activate auto scan. Alternatively, press MENU button, and then press ▲/▼ buttons to select SCAN. Press SELECT button to confirm.

1. The display will show "Scanning..." and a progress slide bar.
2. All the stations that have been found will be stored automatically. To explore and listen to the found stations, press ▲/▼ buttons to select and the press SELECT button to confirm..

Manual Tuning

As well as the auto tune function, you can manually tune the receiver. This can help you when aligning your aerial or when adding stations that were missed while auto tuning.

1. Press MENU on the remote to display the menu.
2. Press 12 / w / 3 / s buttons to select Manual tune, and press SELECT button to confirm.
3. The display will show the multiplex 5A to 13F.
4. Press 12 / w / 3 / s buttons to select the channel, and press SELECT button to confirm.
5. Now view the Station List and you will find any new radio stations that have been manually tuned in.

DAB Display Modes

Every time you press INFO/MENU button on unit or press INFO button on remote control, the display will show the following display modes:

DLS – Programme Type – Ensemble/Frequency – Signal error/Strength – Bit rate/Codec/Channels - Date.

DLS (Dynamic Label Segment)

This is a scrolling message giving real-time information, e.g. song titles, news headlines, etc.

Programme Type

This describes the "style" or "genre" of the programme that is being broadcast.

Ensemble Name/Frequency

This display the name of the multiplex that contains the station you are listening to and the frequency. A multiplex is a collection of radio stations that are bundled and transmitted on one frequency. There are national and local multiplexes. Local ones contain stations that are specific to that area.

Signal Error/ Signal Strength

The error is shown as a number. If the number is 0, it means the signal received is error free and the signal strength is strong. If the error rate is high, it is recommended to reposition the radio aerial or reposition the unit. The display will show a slide bar to indicate the signal strength, the stronger the signal, the longer the bar will be from left to right.

Bit Rate / Codec / Channels

The display will show the digital audio bit rate being received with additional information about the audio codec and channel configuration.

Date

This displays the current date provided automatically by the broadcaster.

Prune Invalid

You may remove all unavailable stations from the list.

1. During DAB mode, press MENU button and press 12 / w / 3 / s buttons to select Prune invalid and press SELECT button to confirm.
2. Press ▲/ ▼ buttons to select [YES] and press SELECT button to confirm. Or select [NO] to cancel.

DRC (Dynamic Range Compression)

If you are listening to music with high dynamic range in a noisy environment, you may wish to compress the audio dynamic range.

1. During DAB mode, press MENU button and press ▲/▼ buttons to select DRC and press SELECT button to confirm.
2. Press ▲/▼ buttons to select DRC high/low/off and press SELECT button to confirm the setting.

Station Order

You may wish to arrange the station listing order.

1. During DAB mode, press MENU button and press 12 / w / 3 / s buttons to select Station Order and press SELECT button to confirm.
2. Press 12 / w / 3 / s buttons to select Alphanumeric/Ensemble order and press SELECT button to confirm the setting.

Saving and Recalling Preset Station

Refer to "Preset Stations" and "Recalling a Stored Station" under Internet Radio section for instruction.

FM-RADIO

To switch the unit to FM mode, press MODE repeatedly on the device or on the remote to switch to FM mode. The display will show the frequency.

Auto scan

To switch the unit to FM mode, press MODE repeatedly on the device or on the remote to switch to FM mode. The display will show the frequency.

Manual Tuning

To search for FM stations manually, press the ◀▶ buttons on unit or ▲/▼ buttons on remote control repeatedly until your desired frequency is reached.

With FM radio, it may be necessary to fine tune each station by pressing the ◀▶ buttons on unit or ◀▶ on the remote control. Each turn/press will adjust the frequency by 0.05 MHz. If reception is still poor, adjust the position of the aerial or try moving the radio to another location.

FM display modes

Every time you press INFO/MENU button on unit or press INFO button on the remote control, the display will show the following display modes an: Radio Text – Programme Type – Frequency – Date

RDS radio text

This is a scrolling message information about the current programme.

Programm type

This describes the "Style" or "Genre" of music that is being broadcast.

Station Name / Frequency

When an RDS station is received, the name of that station will be displayed, or if not the frequency will be displayed.

Date

This displays the current date provided automatically by the broadcaster.



**FM
Radio**

Scan setting

1. Press MENU button to access FM menu.
2. Press ▲/▼ buttons to select Scan setting and then press SELECT button to confirm.
3. Press ▲/▼ buttons to select [Yes] to receive strong signal only and then press SELECT button to confirm.

Audio setting

Press MONO/ST. button on remote control to toggle between the Stereo or Mono selection.

Alternatively,



1. Press the MENU button to access the main menu.
2. Press ▲/▼ buttons to select Audio setting and press SELECT button to confirm.
3. Press ▲/▼ buttons to select [YES] to listen in mono only or [NO] to let the unit select Stereo or Mono automatically.
4. Press SELECT button to confirm.

Saving and Recalling Preset Station

Refer to "Preset Stations" and "Recalling a Stored Station" under Internet Radio section for instruction.

CD OPERATION

Compatible disc types

Disc Types	Disc Logo	Recorded
CD-R (CD Recordable)		Audio
CD-RW (CD Rewritable)		Audio
Audio CD (Compact Disc Digital Audio)		Audio

Press MODE repeatedly on the unit or on the remote to select CD mode.

Playback

1. Press the CD traye (▲), button on the unit or remote control to open the CD door.
2. Place the CD with the label facing out into the CD compartment, and then close the CD door. The CD will playback automatically.
3. If there is no disc or the disc can't be read, "No disc" will show on the display.
4. When the playback is stopped, the total number of tracks will display on the display, then press the 1/2 button on unit or ►|| button on remote control to play the first track of CD/ MP3 disc automatically.

To pause playback: Press the ►||, button on remote control to pause the playback. And resume playback by pressing the button on the unit or on remote control again.

To stop playback: Press ■ button to stop playback.



Skipping to another track: Press ◀◀/▶▶ buttons on unit or remote control to skip backwards to the beginning of the track or previous track or skip forwards to the next track. Alternatively, press number keys in sequence on remote control can skip to the target track directly.

Press and hold ◀◀/▶▶ buttons on unit or remote control to perform fast forward/reverse playback.

When playing MP3 disc with music grouped in different folders, press PRESET/FOLDER buttons on unit or remote control can switch to next/previous folder.

Repeat Playback



1. Press the REPEAT button on remote control repeatedly to choose a function.

	It will play the current track repeatedly
	It will play all files in the current folder repeatedly (for data CDs only)
	It will play all tracks repeatedly

2. Press the REPEAT button on remote control once more again, the REPEAT function will turn off.

Random Playback

All tracks on the disc can be played in a random order.



1. Press RANDOM button on the remote control. The  indicator will show on the display. All tracks will be played randomly.
2. Press  zum nächsten Titel in der Zufallswiedergabe springen.
3. After all the tracks have played once, the playback will stop automatically.
4. To cancel random playback, press RANDOM button during Random playback. Normal playback will resume.

Intro Playback

1. Press INTRO on the remote control. The "Intro" indicator will show on the display. The unit will play the first 10 seconds of each track.
2. Press INTRO on the remote control again to resume normal playback.

Programm erstellen

User can program up to 20 tracks in any desired order. And Programme mode is activated while in STOP mode.

1. Press PRESET/MEMORY button on unit or PRESET button on remote control to enter programme mode.
2. Press  buttons on unit or remote control to select the track that you want to preset.
3. Press the SELECT button on unit or remote control to confirm the track.
4. Repeat steps 2-3 to programme more tracks. Once it is completed, press the  button on remote control to start playback of the programmed tracks.

Programme cancel: Press  button on unit or remote control twice, or open the disk tray and close it again to erase the memory.

USB OPERATION

1. There is an USB socket located at the back of the unit. When a USB device is connected to the unit, press the MODE button on unit or remote control repeatedly to select USB mode.
2. The unit will automatically playback the tracks.
3. All playback features are the same as if you were playing an MP3 CD.



Note: The unit can only play MP3 file formats in USB operation. The unit can support USB devices with up to 32GB of memory. The unit may not be compatible with all USB devices; this is not an indication of a problem of the unit.

Charge Your Device

You can charge your device through the USB socket on this unit with a USB cable (not supplied).

- The maximum current for USB charging is 1A.
- All devices for USB charging are not guaranteed.

BT-OPERATION

The unit has a BT function that can receive a signal within 8 meters. Pairing the unit with a BT device to listen to music:

1. Press MODE repeatedly on the unit or on the remote to select BT Audio mode.
2. If the unit is not paired with any BT device, the display will flash " BT ".
3. Activate your BT device and select the search mode.
4. "Connect Vertical" will appear on your BT device list.
5. Select "Connect Vertical" and enter "0000" for the password if necessary.
6. To disconnect the BT function, switch to another function on the unit or disable the function from your BT device.

Playing Music via BT

You may need to adjust the volume on your radio and BT device.

- Press the 1/2 button on unit or the ►|| button on remote control to play/pause music or
- Press ◀◀/ ▶▶ buttons on unit or remote control to skip to the previous/next track.

Notes

- The operational range between the unit and the device is approximately 8 metres.
- For better signal reception, remove any obstacles between the unit and the BT device.
- This unit supports A2DP (Advanced Audio Distribution Profile) and AVRCP (Audio Video remote Control Profile) functions. This can only be paired with one BT device at one time.
- Compatibility with all devices and media types is not guaranteed.
- Some mobile phones with the BT function may connect and disconnect as you make and end calls. This is not an indication of a problem with your unit.

NET REMOTE

The device gives a feature of NetRemote by smartphone or tablet in iOS or Android system. By downloading the assigned app named UNDOK, you can view all the modes of Internet radio, Podcasts, Spotify, DAB, FM , CD, USB, BT and AUX in. Search UNDOK from Google Play or Apple Store for UNDOK app, and install it to your smartphone or tablet.

Before using the UNDOK app, make sure the device and the smartphone or tablet are in the same WiFi network. Launch the app. The app initializes and scans for the device in the network. Tap the device to make the NetRemote connection.

Once the smartphone or tablet has already accessed the device, they will automatically connect the next time when you open the app again.

- Be aware that if another smartphone or tablet with the app in the same network has access with the device; the original connection will be cut off.

Note: When it is the first time that you connect the device to the unit, the app may ask you to enter the PIN. Default PIN is 1234. For details of changing the PIN for security, please refer to System Settings section: Network - NetRemote PIN Setup. Select your desired mode in the main page. You may then control the selected mode on your smartphone or tablet and on the device simultaneously.

AUX OPERATION

There is a "LINE IN" socket located at the left side of the unit. Analogue audio sound signals from other sources can be input to the unit through this socket.

1. Connect the input to another audio device via an AUX cable (not included) with "LINE IN" socket.
2. Press MODE repeatedly on the unit or on the remote to select AUX in mode.
3. Press VOLUME +/- buttons on the unit or press VOL +/- on the remote control to adjust the volume for your desired sound output level.
4. In AUX mode, operate your audio device directly for playback features.

HEADPHONE USE

Do not listen to music at high volume when using headphones. Doing so can cause permanent hearing impairment. Turn the tuner volume level to the lowest before using headphones.

- Only use headphones with a 3.5-mm jack plug.
- Insert the headphone connector in the headphone socket at the left side of the unit.

SLEEP SETTING

This function allows you to program the unit to turn to standby mode by itself after a set period of time.

1. To activate the sleep function, press the SLEEP button on remote control repeatedly. The time will change in the below sequence on every press: Sleep OFF > 15MIN > 30MIN > 45MIN > 60MIN
2. When your desired sleep time appears in the display, stop pressing the button and the sleep function will be activated in two seconds. the moon symbol will show on the display. Also the time remaining until switch off is being displayed next to the symbol in the display.
3. When the sleep timer counts down to zero, the unit will turn to standby mode. To turn the sleep function off while the sleep timer is still counting down, repeat step (1)-(3) to select "SLEEP OFF". " " will disappear from the display.
4. Press the SLEEP button once to show the sleep timer status on the display when it is turned on.

SETTING THE ALARM

1. Press TIMER button on the remote control, the display shows "Alarm (1 or 2): Off [hh:mm]"..

Alternatively,

Press the MENU button on the remote to display the function main menu. Press ▲/▼ buttons to select Main menu, and then press SELECT button to confirm.

Press ▲/▼ buttons to select Alarms, and then press SELECT button to enter Alarms menu.

2. Press ▲/▼ buttons to select the Alarm number (1 or 2) and then press SELECT button to start the setting of the following parameters.
3. Press ▲/▼ buttons to select then press SELECT button to confirm.

Enable	Off/ Daily/ Once/ Weekends/ Weekdays
Time	(Alarm On time)
Mode	Buzzer/ Internet radio/ DAB/ FM/ CD/ USB
Preset	Last Listened/ (Preset station)
Volume	Muted, 0-32
Save	Save and confirm the alarm setting

Finally, select "Save" and press SELECT button to save the alarm setting. When alarm is set, the alarm icon will appear on the display during standby mode.

To turn off the alarm when it sounds, press the STANDBY/ON button on unit, or press  or the TIMER button on the remote control.

Cancelling the alarm

1. Press TIMER button on the remote control, the display shows "Alarm (1 or 2): On [hh:mm]".
2. Press ▲/▼ buttons to select the Alarm number (1 or 2) and then press SELECT button to start the setting of the timer.
3. Press ▲/▼ buttons to select "Enable" then press SELECT button to confirm.
4. Press ▲/▼ buttons to select "Off" then press SELECT button to confirm.
5. Finally, select "Save" and press SELECT button to save the setting.

MAINTENANCE AND CARE

Handling Discs

- Do not touch the playback side of the disc.
- Do not attach paper or tape to the disc.

Cleaning Discs

- Fingerprints and dust on the disc cause sound deterioration. Wipe the disc from the centre outwards with a cloth. Always keep the disc clean.
- If you cannot wipe off the dust with a soft cloth, wipe the disc lightly with a slightly moistened cloth and finish with a dry cloth.
- Do not use any type of solvent such as thinner, benzene, commercially available cleaners or antistatic spray. They may damage the disc.

Storing Discs

- Do not store discs in places subjected to direct sunlight or near heat sources.
- Do not store discs in places subjected to moisture and dust such as a bathroom or near a humidifier.
- Storing discs vertically in a case, stacking discs or placing objects on discs outside of their cases may cause warping.

Chal-Tec

Chal-Tec GmbH
Wallstr. 15 10179 Berlin, Germany
www.chal-tec.com

The Spotify software is subject to third party licenses found here:

<https://www.spotify.com/connect/third-party-licenses>

All listed brands are trademarks of their companies. Errors and omissions excepted, and subject to technical change. Our general terms of delivery and payment are applied.

DISPOSAL CONSIDERATIONS



If there is a legal regulation for the disposal of electrical and electronic devices in your country, this symbol on the product or on the packaging indicates that this product must not be disposed of with household waste. Instead, it must be taken to a collection point for the recycling of electrical and electronic equipment. By disposing of it in accordance with the rules, you are protecting the environment and the health of your fellow human beings from negative consequences. For information about the recycling and disposal of this product, please contact your local authority or your household waste disposal service.

This product contains batteries. If there is a legal regulation for the disposal of batteries in your country, the batteries must not be disposed of with household waste. Find out about local regulations for disposing of batteries. By disposing of them in accordance with the rules, you are protecting the environment and the health of your fellow human beings from negative consequences.

DECLARATION OF CONFORMITY



Manufacturer:

Chal-Tec GmbH, Wallstrasse 16, 10179 Berlin, Germany.

Importer for Great Britain:

Berlin Brands Group UK Ltd
PO Box 1145
Oxford, OX1 9UW
United Kingdom

Hereby, Chal-Tec GmbH declares that the radio equipment type Connect Vertical is in compliance with Directive 2014/53/EU. The full text of the EU declaration of conformity is available at the following internet address: use.berlin/10034996

For Great Britain: Hereby, Chal-Tec GmbH declares that the radio equipment type Connect Vertical is in compliance with the relevant statutory requirements. The full text of the declaration of conformity is available at the following internet address: use.berlin/10034996

Chère cliente, cher client,

Toutes nos félicitations pour l'acquisition de ce nouvel appareil. Veuillez lire attentivement et respecter les instructions de ce mode d'emploi afin d'éviter d'éventuels dommages. Nous ne saurions être tenus pour responsables des dommages dus au non-respect des consignes et à la mauvaise utilisation de l'appareil. Scannez le QR-Code pour obtenir la dernière version du mode d'emploi ainsi que d'autres informations concernant le produit.

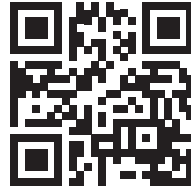

SOMMAIRE

Fiche technique	80
Consignes de sécurité	83
Geräteübersicht	85
Télécommande	87
Mise en marche et utilisation	90
Mise en marche	91
Paramètres système	94
Radio internet	99
Podcasts	101
Spotify connect	102
Radio dab	103
Radio fm	106
Lecteur cd	108
Utilisation d'usb	110
Lecture par bt	110
Net-remote	111
Utilisation d'aux	112
Utilisation de casques	112
Fonction arrêt automatique	112
Alarme	113
Nettoyage et entretien	114
Conseils pour le recyclage	116

FICHE TECHNIQUE

Numéro d'article 10034996 10034997

Audio

Puissance de sortie 2 x 5 W RMS

Température ambiante 0 - 35 °C

Fréquences radio

FM-Radio 87,5 MHz - 108 MHz

DAB-Radio 174,928 - 239,200 MHz

Spécifications WLAN

Bande de fréquences 2402–2484 MHz

Puissance de radiofréquence maximale 19 dBm (EIRP)

Spécifications BT

Bande de fréquences 2402–2480 MHz

Puissance de radiofréquence maximale 4 dBm

Dimensions

Appareil ca. 232 x 90 x 186 mm

Enceintes ca. 120 x 80 x 186 mm

Poids



Appareil 0,98 kg



Enceintes chacune 0,45 kg

Contenu de l'emballage

Hersteller	Dongguan Becky Electronics Tech Co, LTD Yinyong Industrial Zone, Jinma Road, HengLi Town, Dongguan City, Guangdong Province, China
Modellkennung	BQ30A-0903000-G
Eingangsspannung Frequenz	100-240 V ~ 50/60 Hz (max. 800 mA)
Ausgangsspannung	9 V \equiv
Ausgangsstrom	3,0 A
Ausgangsleistung	27,0 W
Durchschnittliche Effizienz im Betrieb	86,7 %
Effizienz bei geringer Last (10 %)	85,0 %
Leistungsaufnahme bei Nulllast	0,09 W

WARNING

	CAUTION RISK OF ELECTRIC SHOCK DO NOT OPEN	
<p>ATTENTION : POUR RÉDUIRE LES RISQUES DE CHOCS ÉLECTRIQUES, NE DÉMONTÉZ AUCUN CACHE. L'APPAREIL NE CONTIEN AUCUNE PIÈCE À ENTREtenir. ADRESSEZ-VOUS UNIQUEMENT À DES PERSONNELS QUALIFIÉS POUR LA MAINTENANCE.</p>		
<p>MISE EN GARDE : POUR RÉDUIRE LE RISQUE D'INCENDIE ET DE CHOC ÉLECTRIQUE, NE PLONGEZ PAS L'APPAREIL DANS L'EAU ET NE L'EXPOSEZ PAS À LA PLUIE OU À L'HUMIDITÉ.</p>		

	<p>L'éclair avec la flèche à l'intérieur du triangle équilatéral est destiné à alerter l'utilisateur de la présence de tension dangereuse non isolée à l'intérieur du boîtier, d'une magnitude suffisante pour constituer un risque de choc électrique aux personnes.</p>
	<p>Le point d'exclamation point dans le triangle équilatéral est destiné à alerter l'utilisateur de la présence d'importantes instructions d'utilisation et d'entretien et de maintenance dans les documents qui accompagnent ce produit.</p>

 <small>INVISIBLE LASER RADIATION WHEN OPEN AND INTERLOCK FAILED OR DEFEATED. AVOID DIRECT EXPOSURE TO LASER BEAM.</small>	<p>Sécurité laser</p> <p>Le lecteur CD de cet appareil utilise un système de faisceau laser optique équipé de dispositifs de sécurité intégrés. N'essayez pas de démonter l'appareil, contactez un technicien qualifié. L'exposition à ce faisceau laser invisible peut être nocive pour l'œil humain.</p>
--	---

CECI EST UN APPAREIL LASER DE CLASSE 1. L'UTILISATION DE COMMANDES OU DE TOUT RÉGLAGE OU PROCÉDURE AUTRE QUE CEUX INDIQUÉS ICI PEUT PROVOQUER UNE EXPOSITION DANGEREUSE AU FAISCEAU LASER.

CONSIGNES DE SÉCURITÉ

Instructions générales de sécurité

- Lisez attentivement toutes les instructions avant d'utiliser l'appareil et conservez le manuel pour pouvoir vous y référer ultérieurement. Utilisez uniquement la tension indiquée sur la plaque signalétique du produit. Assurez-vous que votre prise de courant est mise à la terre.
- L'appareil doit être placé sur une surface plane et stable et ne doit pas être soumis à des vibrations
- Veuillez ne pas placer l'appareil sur des surfaces inclinées ou instables, car l'appareil pourrait tomber.
- La prise de courant doit être proche de l'équipement et doit être facilement accessible.
- Évitez les températures extrêmes, tant la chaleur que le froid. Placez l'appareil à une distance sûre des sources de chaleur telles que les radiateurs ou les poêles à gaz/électriques. N'exposez pas l'appareil à la lumière directe du soleil ou à d'autres sources de chaleur.
- Ne placez jamais de bougies ou d'objets similaires à flamme nue sur l'appareil.
- Pour réduire le risque d'incendie, de choc électrique ou de dommages à l'appareil, n'exposez pas l'appareil à la pluie, à l'humidité, à des gouttes ou à des éclaboussures de liquide. Ne placez pas d'objets remplis d'eau, tels que des vases à fleurs, sur le produit. Tout liquide renversé sur l'appareil peut causer de graves dommages.
- Dans ce cas, éteignez immédiatement l'appareil et débranchez le cordon d'alimentation de la prise murale. Contactez votre représentant de service.
- Ne couvrez pas les ouvertures de ventilation du produit et veillez à ce que des rideaux et autres matériaux ne pénètrent pas dans les ouvertures de ventilation afin d'éviter la surchauffe du produit et les risques d'incendie et de choc électrique qui en découlent.
- Ne placez pas le produit dans une bibliothèque fermée, un placard intégré ou tout autre espace confiné. Veillez à ce que l'appareil soit placé à une distance minimale de 10 cm de toutes les surfaces et objets environnants pour assurer une ventilation adéquate.

Sécurité

- Débranchez toujours le cordon d'alimentation de la prise murale avant de brancher, débrancher ou déplacer la radio.
- Veillez à ce que la fiche d'alimentation de la radio ne soit pas branchée sur la prise de courant pendant un orage.
- L'appareil deviendra chaud s'il est utilisé pendant une période prolongée. Ceci est normal et n'indique pas un problème avec l'unité.

Connexion électrique

- Assurez-vous que l'appareil ne se trouve pas sur le câble d'alimentation, car le câble pourrait être endommagé par le poids de l'appareil et devenir un risque pour la sécurité.
- Si le cordon d'alimentation du produit est endommagé, il doit être remplacé par le fabricant, le service clientèle ou une autre personne qualifiée pour éviter tout dommage.

Défauts

- Ne placez pas la radio sur ou à proximité d'autres équipements susceptibles de provoquer des interférences électromagnétiques. Si vous placez la radio près d'un autre équipement, la qualité de lecture de la radio peut être affectée et des parasites peuvent apparaître.

Supervision

- Les enfants qui se trouvent à proximité de l'appareil doivent être surveillés pour s'assurer qu'ils ne l'utilisent pas comme un jouet.
- Ne permettez à personne, en particulier aux enfants, d'insérer des objets ou autres dans les trous, les connexions ou autres ouvertures de l'appareil, car cela peut entraîner un choc électrique mortel.

Fonctionnement / maintenance / entretien

- Pour réduire le risque de choc électrique, n'enlevez pas les vis vous-même. Il n'y a pas de pièces réparables par l'utilisateur à l'intérieur de l'appareil. Confiez tous les travaux d'entretien à du personnel qualifié.
- Ne retirez pas et n'ouvrez pas les couvercles de l'appareil qui sont fixés de façon permanente, car cela pourrait libérer une tension dangereuse.
- Débranchez le cordon d'alimentation de la prise murale avant de nettoyer l'appareil.
- N'utilisez pas de tampon à récureur ni de nettoyant abrasif, car cela pourrait endommager la surface de l'appareil.
- N'utilisez pas de liquides pour nettoyer le produit.

GERÄTEÜBERSICHT

Vorderseite

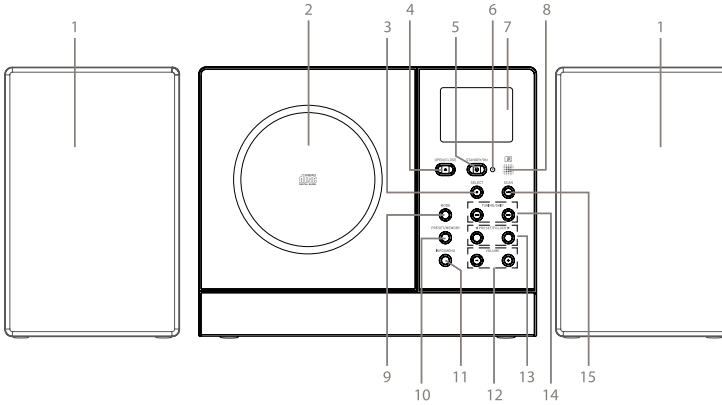

- 1 Enceintes
- 2 Lecteur CD
- 3 Touche de sélection
- 4 Ouverture/fermeture
- 5 Veille / marche/ arrêt
- 6 Voyant lumineux
- 7 Ecran
- 8 Capteur de la télécommande
- 9 Touche de mode
- 10 Mémoriser
- 11 Touche Info / Menu
- 12 Réduire / augmenter le volume
- 13 Dossier suivant / emplacement mémoire suivant
- 14 Station / titre précédent / suivant
- 15 Recherche / lecture /pause alimentation secteur

Rückseite

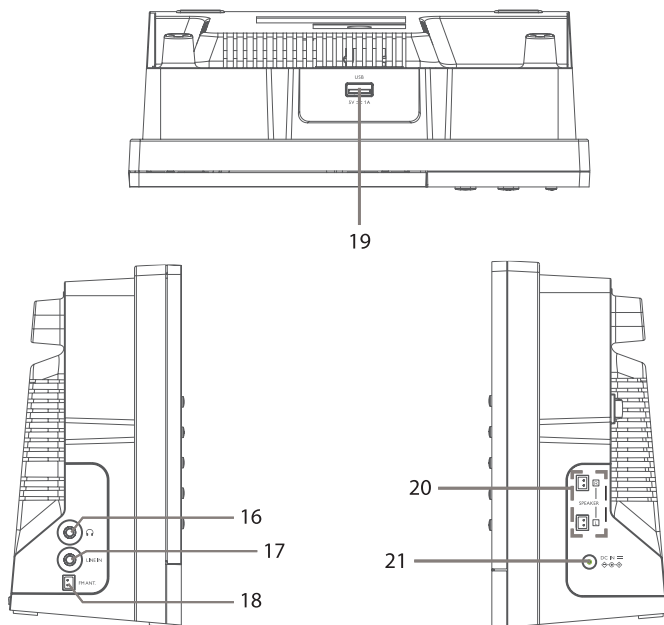

- 16 Prise casque
- 17 Connecteur LINE-IN
- 18 Antenne FM
- 19 Port de chargement USB (5V
≡ 1A)

- 20 Sortie audio (analogique)
- 21 Connexion de l'adaptateur
électrique

Contenu de l'emballage

- Unité principale
- 2 enceintes
- Câble d'antenne
- Adaptateur secteur
- Télécommande
- Mode d'emploi

TÉLÉCOMMANDE

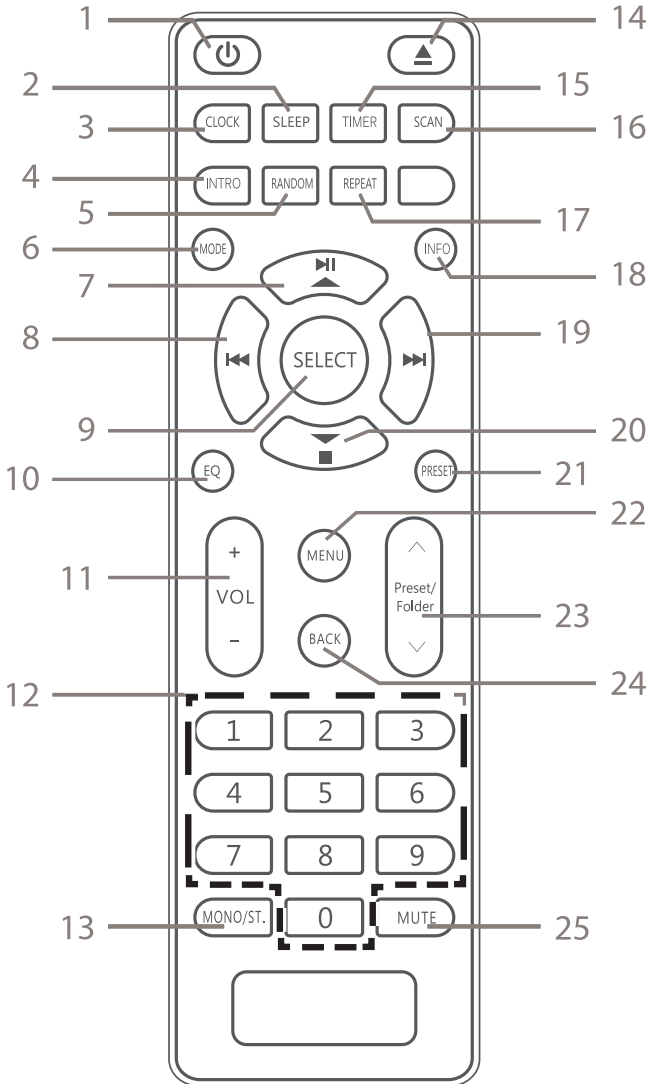

- | | | | |
|----|--|----|-------------------------------------|
| 1 | Veille / marche / arrêt | 14 | Ouverture / fermeture du lecteur CD |
| 2 | Touche snooze | 15 | Minuterie |
| 3 | Horloge | 16 | Recherche |
| 4 | Intro | 17 | Répétition |
| 5 | Lecture aléatoire | 18 | Information |
| 6 | Mode | 19 | Station / titre suivant |
| 7 | Démarrer la lecture / mettre en pause / vers le haut | 20 | Stop / vers le bas |
| 8 | Titre / station précédent | 21 | Mémoriser |
| 9 | Touche de sélection | 22 | Menu |
| 10 | Egaliseur | 23 | Emplacement mémoire / dossier |
| 11 | Augmenter / réduire le volume | 24 | Retour |
| 12 | Touches chiffrées – 0 - 9 | 25 | Fonction muet |
| 13 | Mono/Stéréo | | |

Remplacement des piles de la télécommande

1. Poussez le couvercle du compartiment des piles vers le bas et retirez le support des piles.
2. Insérez deux piles (LR03, non fournies) dans le support de la télécommande et faites correspondre les repères de polarité "+" et "-" sur la pile et sur le support de pile.
3. Fermez le compartiment à piles.

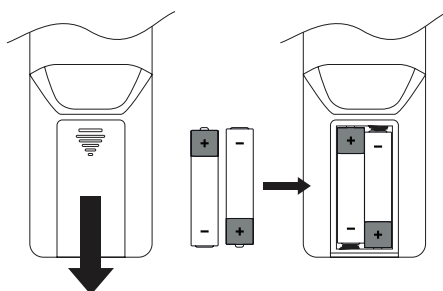

Manipulation des piles

- Une utilisation incorrecte des piles peut provoquer une corrosion ou une fuite, ce qui peut entraîner un incendie et des dommages matériels ou des blessures.
- Utilisez uniquement le type de pile spécifié dans le mode d'emploi.
- Ne jetez pas les piles usagées avec les ordures ménagères. Jetez-les conformément à la réglementation nationale.
- Retirez la pile de la télécommande si vous ne l'utilisez pas pendant une longue période, car la pile peut rouiller ou fuir ce qui pourrait entraîner des blessures physiques et / ou des dommages matériels et / ou un incendie.

Portée de la télécommande

Le capteur de la télécommande à l'avant de l'appareil répond à la télécommande jusqu'à une distance de 4 mètres dans un angle maximum de 60 degrés. Le rayon de portée dépend également de la luminosité de la pièce.

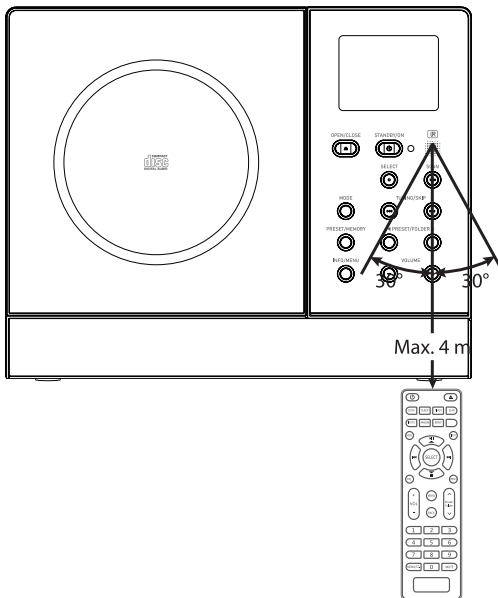

MISE EN MARCHÉ ET UTILISATION

Installation et connexion

1. Placez l'appareil sur une surface stable et de niveau.
2. Positionnez les enceintes et déroulez complètement leurs câbles.
3. Connectez le câble de l'enceinte droite au connecteur d'enceinte droit sur le côté droit de l'appareil.
4. Connectez le câble de l'enceinte gauche au connecteur d'enceinte gauche sur le côté gauche de l'appareil.
5. Déployez complètement l'antenne.
6. Déroulez complètement le cordon d'alimentation. Branchez le connecteur à l'extrémité du cordon d'alimentation sur la prise DC-IN sur le côté droit de l'appareil et la fiche d'alimentation sur l'autre côté du cordon d'alimentation. Assurez-vous que la fiche d'alimentation est correctement insérée dans la prise. L'appareil peut maintenant être utilisé.
7. Éteignez l'appareil et retirez la fiche d'alimentation de la prise pour l'éteindre complètement.

ATTENTION : Vous risquez d'endommager l'appareil si vous le déconnectez sans précaution pour le brancher sur une autre source d'alimentation. Ne débranchez jamais l'appareil en tirant sur le câble, mais tirez toujours la tête de la fiche.

Réseau sans fil Wifi

8. Vérifiez d'abord que tous les voyants de contrôle (LINK / ACT) de votre connexion réseau ou de votre routeur s'allument.
9. Suivez maintenant les instructions du chapitre "Mise en service et utilisation". Il est recommandé d'exécuter l'assistant de configuration dans les paramètres système.

Remarque : Cet appareil ne peut pas être connecté directement à un modem. Vous devez utiliser un routeur ou un modem installé dans un routeur. Etant donné qu'il existe différentes configurations de connexion, assurez-vous de suivre les spécifications et les instructions de votre fournisseur de télécommunications, de fournisseur de services Internet et du guide de configuration du routeur.

MISE EN MARCHÉ

Pour allumer / éteindre l'appareil

1. Pour allumer la radio, appuyez sur le bouton de veille de l'appareil ou de la télécommande.
2. Appuyez sur le bouton veille pour remettre l'appareil en mode veille.

Choix du mode

Appuyez plusieurs fois sur le bouton MODE de l'appareil ou de la télécommande pour basculer entre les modes radio Internet, podcasts, Spotify, DAB, FM, CD, USB, BT et AUX.

Autre méthode :

1. Appuyez sur le bouton INFO / MENU de l'appareil et maintenez-le ou appuyez sur le bouton MENU de la télécommande pour accéder au menu.
2. Appuyez sur les touches ◀▶ de l'appareil ou sur les touches ▲/ ▼ de la télécommande pour sélectionner le menu principal, puis confirmez en appuyant sur la touche SELECT de l'appareil ou de la télécommande.
3. Appuyez sur les touches ◀▶ de l'appareil ou sur les touches ▲/ ▼ de la télécommande pour sélectionner le mode et confirmez en appuyant sur la touche SELECT de l'appareil ou de la télécommande.

Remarque : Si vous n'utilisez pas l'appareil pendant 15 minutes, il passe automatiquement en mode veille. Pour éteindre complètement l'appareil, débranchez la fiche secteur. Éteignez complètement l'appareil lorsqu'il n'est pas utilisé pour économiser de l'électricité.

Navigation dans le menu

1. Appuyez sur le bouton INFO / MENU de l'appareil et maintenez-le, ou appuyez sur le bouton MENU de la télécommande pour accéder au menu.
2. Appuyez sur les touches ◀▶ de l'appareil ou sur les touches ▲/ ▼ de la télécommande pour effectuer votre choix.
3. Confirmez votre choix en appuyant sur la touche SELECT de l'appareil ou de la télécommande.

Réglage du volume

Appuyez sur les touches VOLUME+/- de l'appareil ou sur les touches VOL +/- de la télécommande pour régler le volume.

- Si vous souhaitez désactiver le son, appuyez sur la touche MUTE de la télécommande. Appuyez de nouveau sur la touche MUTE ou appuyez sur la touche VOL +/- de la télécommande ou sur les touches VOLUME+/- de

l'appareil pour réactiver le son.

Premier démarrage

Lorsque vous branchez l'appareil pour la première fois, l'écran d'accueil s'affiche, puis l'appareil passe en mode veille.

Appuyez sur la touche STANDBY / ON de l'appareil ou sur la touche \mathcal{O} de la télécommande pour allumer l'appareil.

Appuyez sur les touches \ll/\gg de l'appareil ou sur les touches $\blacktriangle/\blacktriangledown$ de la télécommande pour choisir la langue et confirmez en appuyant sur la touche SELECT de l'appareil ou de la télécommande. La page de politique de confidentialité apparaîtra. Veuillez visiter le site Web mentionné sur la page pour plus de détails sur la politique de confidentialité. Appuyez sur la touche SELECT de l'appareil ou de la télécommande pour confirmer et passer à l'étape suivante.

1. Pour démarrer l'assistant de configuration, appuyez sur les touches \ll/\gg de l'appareil ou sur les touches $\blacktriangle/\blacktriangledown$ de la télécommande pour choisir "YES" et confirmez en appuyant sur la touche SELECT de l'appareil ou de la télécommande.
2. Appuyez sur les touches \ll/\gg de l'appareil ou sur les touches $\blacktriangle/\blacktriangledown$ de la télécommande pour choisir les options suivantes, et confirmez le réglage en appuyant sur la touche SELECT de l'appareil ou de la télécommande.

Format Date/heure 12/24	Choix du format d'affichage horaire 12 ou 24 h
Mise à jour automatique	Choisissez la façon dont vous souhaitez que l'heure soit mise à jour automatiquement. Mise à jour par DAB / Mise à jour par FM / Mise à jour depuis le réseau / Aucune mise à jour
Réglage du fuseau horaire	Sélectionnez un fuseau horaire. (Disponible uniquement si la mise à jour automatique à partir du réseau est activée).
Heure d'été	Sélectionnez l'heure d'été. (Disponible uniquement si la mise à jour automatique par le réseau est activée).
Paramètres réseau	Choisissez si vous souhaitez rester connecté au réseau. Oui / non

3. L'écran affiche "Network wizard scanning...". Votre appareil va maintenant rechercher les connexions Wifi existantes. Cela peut prendre quelques secondes. Une liste de tous les réseaux sans fil s'affiche alors à l'écran. Appuyez sur les touches ◀/▶ de l'appareil ou sur les touches ▲/▼ de la télécommande pour choisir votre Wifi et confirmez en appuyant sur la touche SELECT de l'appareil ou de la télécommande.
4. Appuyez sur les touches ◀/▶ de l'appareil ou sur les touches ▲/▼ de la télécommande pour choisir Push Button/Pin/ Skip WPS et confirmez en appuyant sur la touche SELECT de l'appareil ou de la télécommande.

Connexion avec la touche WPS sur votre routeur

La connexion par le bouton WPS (Wi-Fi Protected Setup) de votre routeur est un moyen rapide et facile de connecter votre radio sans avoir à saisir de mot de passe.

Si votre routeur a un bouton WPS, vous verrez [WPS] devant le nom de votre réseau.

5. Appuyez sur les touches ◀/▶ de l'appareil ou sur les touches ▲/▼ de la télécommande pour choisir le bouton WPS et appuyez sur la touche SELECT de l'appareil ou de la télécommande pour confirmer.
6. Un message apparaît alors à l'écran vous demandant d'appuyer sur le bouton WPS de votre routeur. Appuyez sur le bouton WPS de votre routeur. Consultez le manuel d'instructions de votre routeur si vous ne savez pas quel bouton est le bouton WPS.
7. Confirmez en appuyant sur la touche SELECT de l'appareil ou de la télécommande. Votre appareil va maintenant se connecter à votre routeur. Cela peut prendre quelques secondes.

Connectez-vous en utilisant votre mot de passe Wifi

Si votre routeur n'a pas de bouton WPS, il vous sera maintenant demandé de saisir le mot de passe de votre réseau sans fil. Vous pouvez également choisir "SKIP WPS" pour accéder à l'écran du mot de passe.

1. Appuyez sur les touches ◀/▶ de l'appareil ou sur les touches ▲/▼ de la télécommande pour choisir chaque lettre / chiffre de votre mot de passe. Appuyez ensuite sur la touche SELECT de l'appareil ou de la télécommande pour entrer la lettre ou le chiffre choisi.
2. Lorsque vous avez saisi votre mot de passe, appuyez sur les touches ◀/▶ de l'appareil ou sur les touches ▲/▼ de la télécommande pour choisir "OK" sur le côté droit de l'écran.
3. Une fois votre radio connectée, appuyez sur la touche SELECT de l'appareil ou de la télécommande pour terminer la configuration.

PARAMÈTRES SYSTÈME

Maintenez la touche INFO/MENU de l'appareil ou la touche MENU de la télécommande pour afficher le menu. Appuyez sur les touches ◀/▶ de l'appareil ou sur les touches ▲/▼ de la télécommande pour choisir les paramètres système puis confirmez en appuyant sur la touche SELECT de l'appareil ou de la télécommande.

Egaliseur

Cet appareil prend en charge une variété d'égaliseurs et d'effets sonores. Appuyez sur le bouton EQ pour entrer dans le menu de réglage de l'égaliseur.

Vous pouvez également appuyer sur ▲/▼ pendant la configuration du système pour sélectionner l'égaliseur et appuyer sur SELECT pour confirmer la sélection.

1. L'écran affiche : LAT>CLASSIC>ROCK>POP>JAZZ
2. Appuyez sur PRESET ▲/▼ pour choisir le réglage souhaité et appuyez sur SELECT pour confirmer votre sélection.

Réseau

1. En mode de configuration système, appuyez sur ▲/▼ pour choisir "Network" (réseau) puis confirmez en appuyant sur la touche SELECT.
2. Appuyez sur les touches ▲/▼ sur la télécommande pour sélectionner le réglage souhaité et confirmez en appuyant sur la touche SELECT.

Assistant réseau	SSID - Sélectionnez le réseau sans fil souhaité. Recherche - recherchez les réseaux disponibles. Configuration manuelle - sélectionnez un réseau sans fil avec DHCP activé / désactivé
Configuration PBC-Wifi	Sélectionnez PBC sur la radio et appuyez sur la touche PBC de l'appareil auquel vous souhaitez vous connecter. Appuyez sur la touche ENTER pour continuer.
Paramètres d'affichage	Affiche les paramètres sur l'appareil.
Paramétrage manuel	Un réseau sans fil avec DHCP activé / désactivé.
Réglage du PIN de Net Remote	Définissez un PIN à entrer avant de pouvoir vous connecter à l'appareil.
Profils réseau	Afficher le réseau connecté.
Pour effacer les paramètres réseau	Tous les réseaux enregistrés dans les profils de réseau sont supprimés.
Connexion réseau	Vous permet de spécifier si l'appareil doit rester connecté au réseau en mode veille et lorsqu'il n'est pas en mode radio réseau.

3. Appuyez sur la touche RETOUR de l'appareil ou de la télécommande pour annuler le réglage et revenir à l'élément de menu précédent.

Heure / Date (Time/Date)

L'heure et la date peuvent se régler automatiquement dès qu'une connexion à une station de radio Internet, DAB ou FM avec des informations d'heure / date a été établie. Vous pouvez également régler l'heure / la date manuellement.

- Appuyez sur la touche HORLOGE pour accéder au menu Heure / Date.
- En mode de configuration du système, vous pouvez aussi appuyez sur ▲/ ▼, et choisir heure/date puis confirmer par SELECT. Appuyez sur les touches ▲/ ▼ pour choisir de régler la date ou l'heure, puis confirmez en appuyant sur la touche SELECT.

1. Les chiffres de la date se mettent à clignoter à l'écran.
2. Pour régler le jour, appuyez sur les touches ▲/ ▼ puis confirmez en appuyant sur la touche SELECT.
3. Répétez l'étape 2 pour régler le mois /l'année/l'heure /les minutes.
4. Vous avez terminé le réglage de la date et de l'heure.

Mise à jour automatique	Mises à jour à partir du réseau DAB / FM ou aucune mise à jour.
Format	Format 12/24 h
Réglage du fuseau horaire	Sélectionnez le fuseau horaire. (Disponible uniquement si la mise à jour automatique par le réseau est activée.)
Heure d'été / heure d'hiver	Sélectionnez l'heure d'été-hiver. Disponible uniquement si la mise à jour automatique par le réseau est activée.)

Remarque : La mise à jour automatique de l'heure par défaut est "Mise à jour depuis le réseau". Si vous souhaitez régler l'heure manuellement, il est recommandé de désactiver la mise à jour automatique.

Mode veille / Standby

Utilisez le mode veille pour éteindre l'appareil après un certain temps de fonctionnement.

1. Sélectionnez "Veille inactive" dans les paramètres système avec les touches ▲/ ▼ et confirmez avec SELECT.
2. Appuyez sur les touches ▲/ ▼, pour choisir entre désactivée, 2 heures, 4 heures, 5 heures et 6 heures. Confirmez avec SELECT.

Langue

1. Appuyez sur les touches ▲/ ▼ dans les paramètres système pour choisir une langue et confirmez avec la touche SELECT.
2. Appuyez sur ▲/ ▼ pour choisir la langue.
3. Confirmez en appuyant sur la touche SELECT.

Réinitialisation aux paramètres d'usine

Il peut arriver que vous ayez besoin de réinitialiser votre appareil aux paramètres d'usine, surtout si vous avez déménagé. Si vous rencontrez des problèmes de réception, vous pouvez également réinitialiser l'appareil aux paramètres d'usine et réessayer. Si vous déménagez dans une autre région du pays et recevez les stations DAB + locales et nationales dans votre région, vos stations pré-réglées peuvent ne plus être disponibles.

1. En mode paramètres système, appuyez sur ▲/▼, choisissez "Réinitialisation aux paramètres d'usine" et confirmez en appuyant sur la touche SELECT.
2. Appuyez sur ▲/▼, et choisissez "oui" puis conformez en appuyant sur la touche SELECT ou bien choisissez "non" pour annuler.

Remarque :si vous réinitialisez le système aux paramètres d'usine, toutes les stations de radio, Internet et les stations DAB et FM pré-réglées que vous avez définies seront supprimées.

Mise à jour logicielle

1. Pendant le mode de configuration du système, appuyez sur la touche ⇨ pour sélectionner "Mise à jour du logiciel" et appuyez sur la touche SELECT pour confirmer.
2. Appuyez sur ▲/▼, et choisissez le réglage "vérification automatique" ou bien "vérifier maintenant" et confirmez en appuyant sur la touche SELECT.

Remarque : Avant de télécharger le logiciel, assurez-vous que la radio est connectée à une connexion réseau stable. Une interruption de l'alimentation pendant le téléchargement du logiciel peut entraîner des dysfonctionnements et / ou endommager l'appareil !

Assistant de configuration (Setup Wizard)

L'assistant de configuration est disponible dans les paramètres système. Vous pouvez passer par l'assistant de configuration pour configurer l'heure / la date et le réseau. Une fois l'opération terminée, votre radio est prête à l'emploi.

Info

1. En mode de configuration du système, appuyez sur ⇨ et choisissez "Info" puis confirmez en appuyant sur la touche SELECT.
2. La version du logiciel, la version Spotify, l'ID radio et le nom de l'appareil s'affichent sur l'écran.

Rétroéclairage

1. En mode de configuration du système, appuyez sur les touches ▲/▼, et choisissez "Backlight" (rétroéclairage) et confirmez en appuyant sur la touche SELECT.
2. Pour les autres paramètres de rétroéclairage, appuyez sur les touches ▲/▼ pour choisir parmi les options suivantes et confirmez en appuyant sur la touche SELECT.

Timeout	Activé / 10 Sek/ 20 Sek/ 30 Sek/ 45 sec/ 60 Sek/ 90 Sek/ 120 Sek/ 180 sec
ON level (luminosité quand l'appareil est allumé)	Elevé/ moyen/ faible
DIM level (éclairage tamisé)	Moyen / faible

RADIO INTERNET

Pour écouter la radio Internet, votre radio doit être connectée à Internet. Essayez de placer votre radio aussi près que possible de votre routeur pour une meilleure vitesse de connexion. Lorsque le mode radio Internet est sélectionné, la radio se connecte au portail Radio Internet Frontier Silicon pour télécharger une liste de stations. Dès qu'une station est sélectionnée, la radio s'y connecte directement.

Appuyez plusieurs fois sur MODE sur l'appareil ou sur la télécommande pour passer en mode radio Internet.



Liste des stations

En mode radio Internet, maintenez la touche INFO / MENU de l'appareil ou appuyez sur la touche MENU de la télécommande pour accéder au menu. Appuyez sur les touches ◀/ ▶ de l'appareil ou sur les touches ▲/ ▼ de la télécommande et choisissez "Station List" (liste des stations), et confirmez avec la touche SELECT de l'appareil ou de la télécommande. Lorsque vous rallumez la radio Internet, la dernière station écoutée est automatiquement sélectionnée. Appuyez sur la touche RETOUR de la télécommande pour revenir à la liste des stations.

Lorsque vous écoutez la radio Internet pour la première fois, aucune station n'a été enregistrée dans la liste et le menu "Liste des stations" s'ouvre.

1. Appuyez sur les touches ◀/ ▶ de l'appareil ou sur les touches ▲/ ▼ de la télécommande et choisissez l'une des options suivantes puis confirmez avec la touche SELECT de l'appareil ou de la télécommande.

Pays	Recherchez des chaînes spécifiques de votre pays. Cela montre les stations de radio locales à votre emplacement.
Historique	Vous pouvez sélectionner la station dernièrement utilisée dans cette catégorie, les dernières chaînes apparaissant en haut de la liste.
Recherche	Vous pouvez rechercher des stations avec différents mots-clés. Le nom et la description de la station sélectionnée s'affichent à l'écran.
Emplacement	Vous pouvez choisir des chaînes dans une liste de pays disponibles.
Préférées	Sélectionnez une station dans la liste des stations Internet les plus populaires du monde entier.
Découverte	Sélectionnez des stations dans différentes catégories du menu : origine, genre ou langue.

Vous pouvez revenir en arrière d'un niveau de menu à l'aide de la touche RETOUR de la télécommande.

Stations mémorisées (Presets)

Ces stations ne sont stockées que sur votre radio et ne sont pas accessibles par d'autres radios.

1. En mode ON, maintenez la touche PRESET / MEMORY de l'appareil ou la touche PRESET de la télécommande jusqu'à ce que l'écran affiche "Save to Preset".
2. Sélectionnez l'un des 30 préréglages pour enregistrer la station actuelle en appuyant sur les touches ◀/ ▶ de l'appareil ou ▲/ ▼ de la télécommande pour choisir le numéro et appuyez sur la touche SELECT de l'appareil ou des télécommandes.

Rappel d'une station mémorisée

1. En mode ON, appuyez sur la touche PRESET / MEMORY de l'appareil ou sur la touche PRESET de la télécommande, puis appuyez sur les touches ◀/ ▶ de l'appareil ou ▲/ ▼ de la télécommande pour sélectionner la station préréglée souhaitée.
2. Appuyez sur la touche SELECT de l'appareil ou de la télécommande pour confirmer la sélection. Vous pouvez aussi appuyer sur les touches PRESET / FOLDER de l'appareil ou de la télécommande pour parcourir en avant / en arrière toutes les stations mémorisées.

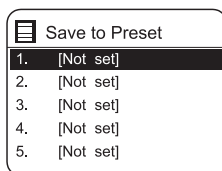

REMARQUE : Le fonctionnement des stations présélectionnées et rappelées est le même pour la radio Internet, les podcasts, DAB et FM.

PODCASTS

Pour écouter des podcasts, votre radio doit être connectée à Internet. Placez votre radio aussi près que possible de votre routeur pour une meilleure vitesse de connexion. Appuyez plusieurs fois sur la touche MODE de l'appareil ou de la télécommande pour passer en mode podcasts.

Au redémarrage de la radio, la dernière station écoutée est automatiquement sélectionnée. Pour revenir à la liste des podcasts, appuyez sur la touche RETOUR de la télécommande. Lorsque vous écoutez des Podcasts pour la première fois, la radio apparaît sous "Liste des podcasts".

1. Appuyez sur les touches ◀/ ▶ de l'appareil ou ▲/ ▼ de la télécommande pour choisir l'une des options suivantes, et confirmez en appuyant sur la touche SELECT de l'appareil ou de la télécommande.

Pays	Vous pouvez rechercher des stations spécifiques de votre pays. Cela affiche les stations de radio locales correspondant à votre emplacement.
Recherche	Vous pouvez rechercher des stations avec différents mots-clés. Le nom et la description de la station sélectionnée s'affichent à l'écran.
Emplacement	Vous pouvez choisir des stations dans une liste de pays disponibles.
Préférées	Choisissez une station dans la liste des stations Internet les plus populaires du monde entier.
Découverte	Sélectionnez des stations dans différentes catégories du menu : origine, genre ou langue.

Vous pouvez revenir en arrière d'un niveau de menu à l'aide du bouton RETOUR de la télécommande.

Pour appeler des stations enregistrées Voir "Stations enregistrées" dans la section "Radio Internet".

SPOTIFY CONNECT

Votre nouvel appareil a Spotify Connect

Utilisez votre smartphone, tablette ou ordinateur comme télécommande pour Spotify. Apprenez-en plus sur spotify.com/connect.



Licences

Le logiciel Spotify est soumis aux droits d'utilisateurs tiers consultables sur la page suivante: <https://www.spotify.com/connect/third-party-licenses>

Toutes les marques citées sont des marques déposées des sociétés respectives. Sauf erreurs et omissions et sujet à modifications techniques. Nos conditions générales sont applicables.

RADIO DAB

Appuyez plusieurs fois sur MODE sur l'appareil ou sur la télécommande pour sélectionner la radio DAB. L'appareil passe en mode DAB et exécute la fonction de recherche automatique. Pendant le processus de recherche, l'écran affiche "Scan ..." avec une barre qui montre la progression de la recherche et le nombre de stations trouvées. Dès que le processus de scan est terminé, l'appareil sélectionne la première station trouvée dans l'ordre alphanumérique. Pour parcourir les stations trouvées, appuyez sur les touches ◀/ ▶ de l'appareil ou ▲/ ▼ de la télécommande pour les sélectionner et confirmez en appuyant sur la touche SELECT de l'appareil ou de la télécommande.

Liste des stations

1. En mode DAB, appuyez sur la touche MENU pour accéder au menu DAB.
2. Utilisez les touches ▲/ ▼ pour sélectionner l'option "Liste des stations", puis appuyez sur la touche SELECT pour confirmer.
3. Une liste des stations DAB s'affiche à l'écran.

Recherche automatique des stations

Appuyez sur la touche SCAN de l'appareil ou de la télécommande pour activer la recherche automatique. Vous pouvez également appuyer sur la touche MENU puis sur les touches ▲/ ▼ et choisir SCAN. Confirmez en appuyant sur la touche SELECT.

1. Toutes les stations trouvées sont automatiquement enregistrées. Pour parcourir et écouter les stations trouvées, appuyez sur les touches ▲/ ▼ pour effectuer la sélection puis sur SELECT pour confirmer.

Recherche manuelle des stations

En plus du réglage automatique, vous pouvez aussi régler la station manuellement. Cela peut vous aider à mieux régler votre antenne ou à ajouter des stations qui ont été ignorées lors de la recherche automatique.

1. Appuyez sur MENU sur la télécommande pour afficher le menu.
2. Appuyez sur les touches ▲/ ▼ pour sélectionner recherche manuelle de stations et appuyez sur SELECT pour confirmer.
3. Le multiplex 5A à 13F s'affiche à l'écran.
4. Appuyez sur les touches ▲/ ▼ pour sélectionner la station et appuyez sur SELECT pour confirmer.
5. Une fois dans la liste de stations, vous trouverez toutes les nouvelles stations de radio qui ont été réglées manuellement.



Modes d'affichage en DAB

Chaque fois que vous appuyez sur la touche INFO / MENU de l'appareil ou sur la touche INFO de la télécommande, l'écran affiche les options d'affichage suivantes : Type de programme DLS ensemble / erreur de signal de fréquence / vitesse de transmission de la force / codec / date de la station.

DLS (segment de label dynamique)

Il s'agit d'un message défilant qui fournit des informations en temps réel, par ex. les titres de chansons, des titres d'actualités, etc.

Type d'émission

Ceci décrit le "style" ou le "genre" de l'émission diffusée.

Nom de l'ensemble / Fréquence

Le nom du multiplex qui contient la station que vous écoutez et la fréquence s'affichent ici. Un multiplex est un ensemble de stations de radio regroupées et transmises sur une même fréquence. Il existe des multiplex nationaux et locaux. Les multiplex locaux contiennent des stations spécifiques à cette zone.

Erreur de signal / force du signal

L'erreur s'affiche sous forme de nombre. Si le nombre est 0, cela signifie que le signal reçu est sans erreur et que la force du signal est bonne. Si le taux d'erreur est élevé, il est recommandé de repositionner l'antenne ou de déplacer l'appareil. Une barre apparaît à l'écran, indiquant la puissance du signal. Plus le signal est fort, plus la barre est visible de gauche à droite.

Débit binaire / codec / canaux

Le débit binaire audio numérique reçu est affiché à l'écran avec des informations supplémentaires sur le codec audio et la configuration du canal.

Date

La date actuelle s'affiche ici, automatiquement fournie par la station.

Suppression des stations non valides (Prune Invalid)

Vous pouvez supprimer toutes les stations indisponibles de la liste.

1. En mode DAB, appuyez sur la touche MENU et appuyez sur les touches ▲/▼ pour sélectionner Prune invalid puis appuyez sur SELECT pour confirmer.
2. Appuyez sur les touches ▲/▼ et choisissez "OUI" et appuyez sur SELECT pour confirmer ou "NON" pour annuler.

DRC (compression de plage dynamique)

Lorsque vous écoutez de la musique à plage dynamique élevée dans un environnement bruyant, nous vous recommandons de compresser la plage dynamique audio.

1. En mode DAB, appuyez sur la touche MENU puis sur les touches ▲/▼ pour sélectionner DRC et appuyez sur SELECT pour confirmer.
2. Appuyez sur les touches ▲/▼ pour sélectionner DRC élevé / bas / désactivé et appuyez sur SELECT pour confirmer le réglage.

Ordre des stations

Pour choisir l'ordre des stations:

1. En mode DAB, appuyez sur la touche MENU puis sur les touches ▲/▼ et sélectionnez l'ordre des stations puis appuyez sur SELECT pour confirmer.
2. Appuyez sur les touches ▲/▼ pour choisir l'ordre alphanumérique / d'ensemble et appuyez sur SELECT pour confirmer le réglage.

Mémorisation et rappel des stations mémorisées

Voir "Stations pré-réglées" et "Rappel d'une station mémorisée" dans la section Radio Internet.

RADIO FM

Pour mettre l'appareil en mode FM, appuyez plusieurs fois sur MODE sur l'appareil ou sur la télécommande pour passer en mode FM. La fréquence s'affiche à l'écran.



**FM
Radio**

Recherche automatique

Appuyez sur la touche SCAN de l'appareil ou de la télécommande pour lancer la recherche d'une station. Dès qu'une station est trouvée, la recherche se termine automatiquement. La recherche peut ne pas s'arrêter sur une station si le signal est très faible.

Réglage manuel

Pour rechercher des stations FM manuellement, appuyez sur les touches ◀/ ▶ de l'appareil ou ▲/ ▼ sur la télécommande jusqu'à atteindre la fréquence souhaitée.

Avec la radio FM, il peut être nécessaire d'affiner chaque station en appuyant sur les touches ◀/ ▶ de l'appareil ou ▲/ ▼ de la télécommande. Chaque fois que vous tournez / appuyez, la fréquence est modifiée de 0,05 MHz. Si la réception est toujours mauvaise, réglez l'antenne ou essayez de déplacer la radio.

Modes d'affichage en FM

Chaque fois que vous appuyez sur la touche INFO / MENU de l'appareil ou sur la touche INFO de la télécommande, l'écran affiche les modes d'affichage suivants : Texte radio - Type de programme - Fréquence - Date

Texte radio RDS

Ceci est un message défilant avec des informations sur le programme en cours.

Type de programme

Ceci décrit le "style" ou le "genre" de la musique diffusée.

Nom / fréquence d'une station

Lorsqu'une station RDS est reçue, le nom de cette station ou sa fréquence s'affiche.

Date

La date actuelle s'affiche ici, automatiquement fournie par la station.

Paramètres de recherche

1. Appuyez sur la touche MENU pour accéder au menu FM.
2. Appuyez sur les touches ▲/▼, pour sélectionner le paramètre de scan, puis appuyez sur SELECT pour confirmer.
3. Appuyez sur les touches ▲/▼ et sélectionnez "OUI" pour recevoir uniquement un signal fort, puis appuyez sur SELECT pour confirmer.

Paramètres audio

Appuyez sur la touche MONO / ST. de la télécommande pour choisir entre stéréo ou mono.

Autre méthode,



1. Appuyez sur la touche MENU pour appeler le menu principal.
2. Appuyez sur les touches ▲/▼, et choisissez les paramètres audio puis confirmez en appuyant sur SELECT.
3. Utilisez les touches ▲/▼ pour choisir l'option "YES" et écouter seulement en mono, ou bien "NO" pour laisser l'appareil choisir automatiquement entre stéréo et mono.
4. Confirmez en appuyant sur SELECT.

Mémorisation et rappel de stations

Voir "Rappel d'une station enregistrée" dans la section radio Internet

LECTEUR CD

Types de disques compatibles

Type de disque	Logo du disque	Type de contenu
CD-R (CD enregistrable)		Audio
CD-RW (CD réenregistrable)		Audio
Audio CD (compact disc audio)		Audio

Appuyez plusieurs fois sur MODE sur l'appareil ou sur la télécommande pour sélectionner le mode CD.

Lecture

1. Appuyez sur le bouton d'éjection (▲) pour ouvrir le compartiment CD.
2. Placez le CD dans le compartiment avec l'étiquette tournée vers l'extérieur, puis fermez le couvercle du compartiment CD. Le CD sera lu automatiquement.
3. Si aucun CD n'a été inséré ou si le CD ne peut pas être lu, "No disk" apparaît sur l'affichage.
4. Lorsque la lecture s'arrête, le nombre total de pistes s'affiche à l'écran. Appuyez ensuite sur la touche ►|| de l'appareil ou de la télécommande pour lire automatiquement la première plage du disque CD / MP3.

Pour mettre en pause la lecture : appuyez sur ►|| pour mettre la lecture en pause. Reprenez la lecture en appuyant à nouveau sur la touche de l'appareil ou de la télécommande.



Pour arrêter la lecture : pour terminer la lecture, appuyez sur ■.

Pour passer à un autre titre : utilisez les touches ◀◀ et ▶▶ pour passer au titre précédent ou suivant. Vous pouvez aussi passer directement à la piste souhaitée en appuyant successivement sur les touches numériques de la télécommande ; appuyez et maintenez la touche ◀◀ ou ▶▶ pour avancer ou reculer rapidement dans une piste.

Lors de la lecture d'un CD MP3 avec de la musique regroupée dans différents dossiers, appuyez sur les touches PRESET / FOLDER de l'appareil ou de la télécommande pour passer au dossier suivant / précédent.

Répétition de la lecture



1. Appuyez plusieurs fois sur la touche REPEAT pour sélectionner un mode de lecture.

	Pour répéter le titre en cours.
	Pour répéter tous les fichiers du dossier actuel. (uniquement pour les CD de données)
	Pour répéter tous les titres.

2. Appuyez à nouveau sur la touche REPEAT pour désactiver la fonction de répétition.

Lecture aléatoire

Tous les titres peuvent être lus dans un ordre aléatoire.



1. Appuyez sur RANDOM sur la télécommande.  apparaît à l'écran. Toutes les pistes sont lues dans un ordre aléatoire.
2. Utilisez  et  pour passer à la piste suivante en lecture aléatoire.
3. Une fois que les pistes ont été lues une fois, la lecture s'arrête automatiquement.
4. Pour arrêter la lecture aléatoire, appuyez sur RANDOM pendant la lecture. La lecture normale continue.

Lecture d'un titre

1. Appuyez sur INTRO sur la télécommande. "Intro" apparaît sur l'affichage. Le lecteur CD lit les 10 premières secondes de chaque titre.
2. Appuyez à nouveau sur INTRO de la télécommande pour revenir à la lecture normale.

Création d'un programme

Vous pouvez programmer jusqu'à 20 titres dans n'importe quel ordre. Le mode programme s'active avec l'appareil à l'arrêt (STOP).

1. Appuyez sur la touche PRESET / MEMORY de l'appareil ou sur PRESET de la télécommande pour passer en mode programme.
2. Utilisez les touches  et  pour sélectionner le titre que vous souhaitez programmer.
3. Confirmez le titre avec SELECT.
4. Répétez les étapes 2-3 pour programmer plus de pistes. Une fois la sélection des pistes terminée, appuyez sur  pour lancer la lecture des pistes programmées.

Pour annuler le programme : appuyez deux fois sur  ou bien ouvrez le lecteur CD et refermez-le pour effacer le programme en mémoire.

UTILISATION D'USB



USB

1. Un port USB se trouve à l'arrière de l'appareil. Lorsqu'un périphérique USB est connecté à l'appareil, appuyez plusieurs fois sur la touche MODE de l'appareil ou de la télécommande pour passer en mode USB.
2. L'appareil lit automatiquement les pistes.
3. Toutes les fonctions de lecture sont les mêmes que lors de la lecture d'un CD MP3.

Remarque : L'appareil ne peut lire les formats de fichiers MP3 qu'en mode USB. L'appareil prend en charge les périphériques USB avec jusqu'à 32 Go de mémoire. Le périphérique peut ne pas être compatible avec tous les périphériques USB ; ce n'est pas le signe d'un problème de l'appareil.

Chargement d'un autre appareil

Vous pouvez charger votre appareil par la prise USB de cet appareil avec un câble USB (non inclus).

- Le courant maximum pour la charge par USB est de 1 A.
- Il n'y a aucune garantie que tous les appareils peuvent être chargés sur le port USB.

LECTURE PAR BT

L'appareil dispose d'une fonction BT qui peut recevoir un signal à moins de 8 mètres. Associez l'appareil à un appareil BT pour écouter de la musique :

1. Appuyez plusieurs fois sur MODE sur l'appareil ou sur la télécommande pour sélectionner le mode audio BT.
2. Si l'appareil n'est pas jumelé avec un appareil Bluetooth, "BT" clignote à l'écran.
3. Activez votre appareil BT et sélectionnez le mode de recherche.
4. "Connect Vertical" s'affiche dans la liste de vos appareils BT.
5. Sélectionnez "Connect Vertical" et entrez "0000" comme mot de passe si nécessaire.
6. Pour désactiver la fonction BT, passez à une autre fonction sur l'appareil ou désactivez la fonction sur votre appareil BT mobile.

Lecture de musique par BT

Vous devrez peut-être régler le volume de votre radio et de votre appareil BT.

- Appuyez sur la touche ◀/ ▶ de l'appareil ou ▲/ ▼ pour lire de la musique ou la mettre en pause, ou

- Appuyez sur les touches ◀/ ▶ de l'appareil ou de la télécommande pour passer au titre précédent ou suivant.

Remarques

- La portée entre l'appareil BT mobile et cet appareil est d'environ 8 mètres.
- Pour une meilleure réception du signal, supprimez tous les obstacles entre l'appareil et l'appareil BT.
- Cet appareil prend en charge les fonctions A2DP (Advanced Audio Distribution Profile) et AVRCP (Audio Video Remote Control Profile). Il ne peut être associé qu'à un seul appareil BT à la fois.
- La compatibilité avec tous les appareils et types de supports n'est pas garantie.
- Certains téléphones portables dotés de la fonctionnalité BT peuvent se déconnecter pendant les appels et les rétablir après l'appel. Ce n'est pas le signe d'un problème de votre appareil.

NET-REMOTE

L'appareil peut s'utiliser avec Net-Remote à partir d'un smartphone ou d'une tablette avec système iOS ou Android. En téléchargeant l'application UNDOK, vous pouvez afficher tous les modes (radio Internet, lecture de musique, DAB, FM et Bluetooth) et sélectionner le mode souhaité sur votre tablette ou smartphone.

Avant d'utiliser l'application UNDOK, vous devez vous assurer que le smartphone / tablette est connecté au même réseau Wifi que votre appareil. Démarrez l'application. L'application démarre et recherche l'appareil sur le réseau. Confirmez la connexion Net-Remote sur votre appareil.

Lorsque vous connectez le smartphone / tablette à votre appareil pour la première fois, l'application peut demander un PIN. Le PIN par défaut est "1234". Si vous voulez modifier le PIN pour des raisons de sécurité, vous pouvez le faire sous la rubrique Paramètres système : paramètres système > réseau > Net Remote > Pin Setup.

Remarque :

- Si le smartphone / tablette a déjà été connecté à l'appareil et y avait accès, ces appareils se connecteront automatiquement à votre radio dès que vous ouvrirez l'application.
- Si un autre smartphone ou tablette sur lequel l'application est installée est enregistré sur le réseau et que l'application est ouverte, la connexion d'origine est interrompue et la radio se connecte au nouvel appareil ajouté.

UTILISATION D'AUX

Une prise LINE IN se trouve sur le côté gauche de l'appareil. Les signaux audio analogiques provenant d'autres sources peuvent être transmis à l'appareil par cette prise.

1. Connectez l'entrée à un autre appareil audio à l'aide d'un câble AUX (non inclus) avec la prise LINE IN.
2. Appuyez plusieurs fois sur MODE sur l'appareil ou sur la télécommande pour sélectionner le mode AUX.
3. Appuyez sur les touches VOLUME +/- de l'appareil ou appuyez sur VOL +/- sur la télécommande pour régler le volume pour le niveau de sortie souhaité.
4. En mode AUX, utilisez directement votre appareil audio pour les fonctions de lecture. Pour la connexion du périphérique audio externe, reportez-vous au mode d'emploi de celui-ci.

UTILISATION DE CASQUES

N'écoutez pas de musique à volume élevé au casque. Cela peut entraîner une perte auditive définitive. Avant d'utiliser un casque, réglez le volume du tuner au niveau le plus bas.

- Utilisez uniquement des casques avec une prise 3,5 mm.
- Branchez la fiche du casque sur la prise casque sur le côté gauche de l'appareil.

FONCTION ARRÊT AUTOMATIQUE

Cette fonction vous permet de programmer l'appareil pour qu'il passe automatiquement en mode veille après un certain laps de temps.

1. Pour activer la fonction d'arrêt automatique, appuyez plusieurs fois sur la touche SLEEP de la télécommande. L'heure change à chaque pression dans l'ordre indiqué ci-dessous : Veille OFF > 15 MIN > 30 MIN > 45 MIN > 60 MIN.
2. Lorsque l'heure d'arrêt souhaitée apparaît à l'écran, cessez d'appuyer sur la touche. La fonction d'arrêt automatique s'active après deux secondes. Un symbole de lune apparaît à l'écran. Le temps restant avant l'arrêt de l'appareil s'affiche également à côté du symbole sur l'écran.
3. Lorsque la minuterie a décompté jusqu'à zéro, l'appareil passe automatiquement en mode veille. Pour désactiver la fonction de veille pendant que le chronomètre est en cours de décompte, répétez les étapes 1 à 3 pour sélectionner "SLEEP OFF".

- Appuyez une fois sur la touche SLEEP pour afficher l'état de la minuterie d'arrêt automatique à l'écran lorsqu'elle est activée.

ALARME

- Appuyez sur la touche TIMER de la télécommande, l'écran affiche "Alarme (1 ou 2) : Désactivée [hh:mm]".

Autre méthode,

Appuyez sur la touche MENU de la télécommande pour afficher le menu de fonctions principal. Appuyez sur les touches ▲/ ▼, pour choisir le menu principal et confirmez ensuite en appuyant sur la touche SELECT. Avec les touches ▲/ ▼ choisissez l'option Alarme puis appuyez sur la touche SELECT pour appeler le menu Alarme.

- Appuyez sur les touches ▲/ ▼ pour choisir le numéro d'alarme (1 ou 2), et appuyez sur la touche SELECT, pour commencer le réglage des paramètres suivants.
- Utilisez les touches de sélection ▲/ ▼ puis confirmez en appuyant sur la touche SELECT.

Activer	Arrêt/ tous les jours / le week-end / en semaine
Heure	(heure d'activation de l'alarme)
Mode	Buzzer / radio Internet / DAB/ FM/CD/USB
Préréglage	Écoulée en dernier / (station préréglée)
Volume	Muet , 0-32
Mémoriser	Enregistrement et confirmation du réglage de l'alarme

Enfin, sélectionnez "Enregistrer" et appuyez sur la touche SELECT pour enregistrer le réglage de l'alarme. Une fois l'alarme réglée, le symbole d'alarme apparaît à l'écran en mode veille.

Pour arrêter une alarme qui sonne, appuyez sur la touche STANDBY / ON de l'appareil ou appuyez sur  ou sur la touche TIMER de la télécommande.

Désactivation de l'alarme

1. Appuyez sur la touche TIMER de la télécommande, "Alarm (1 ou 2) : On [hh: mm]" apparaît sur l'écran.
2. Appuyez sur les touches ▲/▼ pour choisir le numéro de l'alarme (1 ou 2), puis appuyez sur la touche SELECT pour commencer le réglage de la minuterie.
3. Appuyez sur les touches ▲/▼ et choisissez "activé" puis confirmez en appuyant sur SELECT.
4. Utilisez les touches ▲/▼ pour choisir l'option "désactivé" puis confirmez en appuyant sur SELECT.
5. Terminez en sélectionnant "Save" (enregistrer) et enregistrez le réglage en appuyant sur SELECT. Si vous n'appuyez sur aucune touche pendant environ 15 secondes, l'appareil quitte automatiquement le mode de réglage de la minuterie.

NETTOYAGE ET ENTRETIEN

Manipulation des CD

- Ne touchez pas la face de lecture du CD.
- Ne fixez pas de papier ou de ruban adhésif sur le CD.

Nettoyage des CD

- Les traces de doigts et la poussière sur le CD provoquent une détérioration du son. Essuyez le CD avec un chiffon du centre vers l'extérieur. Gardez toujours le CD propre.
- Si vous ne pouvez pas essuyer la poussière avec un chiffon doux, essuyez légèrement le CD avec un chiffon légèrement humide et terminez avec un chiffon sec.
- N'utilisez pas de solvants tels que diluant, essence, produits de nettoyage disponibles dans le commerce ou vaporisateurs antistatiques, car cela pourrait endommager le CD.

Conservation des CDs

- Ne rangez pas les CD dans des endroits exposés à la lumière directe du soleil ou à proximité de sources de chaleur.
- Ne rangez pas de CD dans des endroits exposés à l'humidité et à la poussière, tels que dans une salle de bain ou près d'un humidificateur d'air.
- Ranger les CD verticalement dans un boîtier, empiler les CD ou placer des objets sur les CD à l'extérieur du boîtier peut entraîner une déformation.
- Protégez vos semblables contre d'éventuelles conséquences négatives. Le recyclage des matériaux contribue à réduire la consommation de matières premières.

Chal-Tec

Chal-Tec GmbH
Wallstr. 15 10179 Berlin
www.chal-tec.com

Le logiciel Spotify est soumis aux droits d'utilisateurs tiers consultables sur la page suivante :

<https://www.spotify.com/connect/third-party-licenses>

Toutes les marques citées sont des marques déposées des sociétés respectives.
Sauf erreurs et omissions et sujet à modifications techniques.
Nos conditions générales sont applicables.

CONSEILS POUR LE RECYCLAGE



S'il existe une réglementation pour l'élimination ou le recyclage des appareils électriques et électroniques dans votre pays, ce symbole sur le produit ou sur l'emballage indique que cet appareil ne doit pas être jeté avec les ordures ménagères. Vous devez le déposer dans un point de collecte pour le recyclage des équipements électriques et électroniques.

La mise au rebut conforme aux règles protège l'environnement et la santé de vos semblables des conséquences négatives. Pour plus d'informations sur le recyclage et l'élimination de ce produit, veuillez contacter votre autorité locale ou votre service de recyclage des déchets ménagers.

Ce produit contient des piles. S'il existe une réglementation pour l'élimination ou le recyclage des piles dans votre pays, vous ne devez pas les jeter avec les ordures ménagères. Renseignez-vous sur les dispositions locales relatives à la collecte des piles usagées. La mise au rebut conforme aux règles protège l'environnement et la santé de vos semblables des conséquences négatives.

DÉCLARATION DE CONFORMITÉ



Fabricant :

Chal-Tec GmbH, Wallstraße 16, 10179 Berlin, Allemagne.

Importateur pour la Grande Bretagne :

Berlin Brands Group UK Ltd
PO Box 1145
Oxford, OX1 9UW
United Kingdom

Le soussigné, Chal-Tec GmbH, déclare que l'équipement radioélectrique du type Connect Vertical est conforme à la directive 2014/53/UE. Le texte complet de la déclaration UE de conformité est disponible à l'adresse internet suivante : use.berlin/10034996

Estimado cliente:

Le felicitamos por la adquisición de este producto. Lea atentamente el siguiente manual y siga cuidadosamente las instrucciones de uso con el fin de evitar posibles daños. La empresa no se responsabiliza de los daños ocasionados por un uso indebido del producto o por haber desatendido las indicaciones de seguridad.



CONTENIDO

Datos técnicos	120
Indicaciones de seguridad	123
Visión general del aparato	125
Mando a distancia	127
Puesta en marcha y uso	130
Puesta en funcionamiento	131
Ajustes del sistema	134
Radio internet	139
Podcasts	141
Spotify connect	142
Radio DAB	143
Radio FM	146
Reproductor de cd	148
Modo USB	150
Reproducción bt	150
Net-remote	151
Funcionamiento AUX	152
Uso de auriculares	152
Función posposición	152
Despertador	153
Limpieza y cuidado	154
Retirada del aparato	156
Declaración de conformidad	156

DATOS TÉCNICOS

Número de artículo 10034996 10034997

Audio

Potencia de salida 2 x 5 W RMS

Temperatura ambiente 0 - 35 °C

Frecuencias radio

Radio FM 87,5 MHz - 108 MHz

Radio DAB 174,928 - 239,200 MHz

Especificaciones de WLAN

Banda de frecuencia 2402–2484 MHz

Potencia máxima de radiofrecuencia 19 dBm (EIRP)

Especificaciones de BT

Banda de frecuencia 2402–2480 MHz

Potencia máxima de radiofrecuencia 4 dBm

Dimensiones

Aparato ca. 232 x 90 x 186 mm

Altavoces ca. 120 x 80 x 186 mm

Peso



Aparato 0,98 kg



Altavoces cada uno 0,45 kg

Contenido del embalaje

Fabricante	Dongguan Becky Electronics Tech Co, LTD Yinyong Industrial Zone, Jinma Road, HengLi Town, Dongguan City, Guangdong Province, China
Identificador del modelo	BQ30A-0903000-G
Tensión de entrada Frecuencia	100-240 V ~ 50/60 Hz (max. 800 mA)
Voltaje de salida	9 V \equiv
Corriente de salida	3,0 A
Potencia de salida	27,0 W
Eficiencia operativa media	86,7 %
Eficiencia a baja carga (10 %)	85,0 %
consumo de energía de carga cero	0,09 W

ADVERTENCIA

	CAUTION RISK OF ELECTRIC SHOCK DO NOT OPEN	
<p>ATENCIÓN: NO ABRIR LA CARCASA PARA EVITAR UNA DESCARGA ELÉCTRICA Y LESIONES PERSONALES GRAVES. EN EL INTERIOR NO EXISTE NINGÚN COMPONENTE QUE EL CLIENTE PUEDA REPARAR. CONTACTE EXCLUSIVAMENTE CON UN SERVICIO TÉCNICO CUALIFICADO.</p>		
<p>ADVERTENCIA: PARA REDUCIR EL PELIGRO DE INCENDIO O DESCARGA ELÉCTRICA, NO EXPONGA EL APARATO AL AGUA, A LA LLUVIA O A LA HUMEDAD.</p>		

	<p>El símbolo del rayo con flechas en un triángulo equilátero debe avisar al usuario sobre la existencia de una tensión peligrosa no aislada en la carcasa del producto que puede ser de la suficiente magnitud como para representar un peligro de descarga eléctrica para personas.</p>
	<p>El signo de exclamación dentro de un triángulo equilátero debe advertir al usuario de la existencia de indicaciones de funcionamiento y mantenimiento importantes presentes en el manual adjunto con este producto.</p>

 <p>INVISIBLE LASER RADIATION WHEN OPEN AND INTERLOCK FAILED OR DEFEATED. AVOID DIRECT EXPOSURE TO LASER BEAM.</p>	<p>Seguridad láser</p> <p>Este equipo utiliza un sistema de láser óptico en el mecanismo para CD que está equipado con mecanismos de seguridad integrados. No intente desarmar el aparato; en su lugar, contacte con un servicio técnico cualificado. La exposición de esta radiación láser invisible puede ser nociva para el ojo humano.</p>
---	---

ESTE ES UN PRODUCTO LÁSER DE CLASE 1: EL USO DE ELEMENTOS DE CONTROL O UNA CONFIGURACIÓN O PROCEDIMIENTO DIFERENTES A LOS INDICADOS EN ESTE MANUAL PUEDEN PROVOCAR UNA EXPOSICIÓN PELIGROSA A LOS RAYOS.

INDICACIONES DE SEGURIDAD

Advertencias generales de seguridad

- Lea atentamente estas indicaciones antes de utilizar el aparato por primera vez y conserve este manual para consultas posteriores.
- Utilice exclusivamente la tensión que aparece especificada en la placa técnica del aparato. Asegúrese de que la toma de corriente cuente con toma de tierra.
- El aparato debe colocarse en una superficie plana y estable y no debe exponerse a ninguna vibración.
- No coloque el aparato sobre superficies inclinadas o inestables, pues podría caerse.
- La toma de corriente utilizada debe situarse cerca del aparato y tener fácil acceso.
- Evite las temperaturas extremas, tanto mínimas como máximas. Coloque el aparato a una distancia segura de fuentes de calor, como radiadores u hornos de gas/eléctricos. No exponga el aparato a la radiación solar directa ni a otras fuentes de calor.
- Nunca coloque velas ni objetos similares con llamas abiertas sobre el aparato.
- Para evitar el riesgo de incendio, de descarga eléctrica y de daños en el aparato, no exponga el aparato a la lluvia, humedad ni líquidos en pulverización o goteo. Los objetos rellenos con líquido, como jarrones, no deben colocarse sobre el aparato.
- Si vierte cualquier líquido sobre el aparato, podrían provocarse daños graves en él. En ese caso, apague el aparato y desconecte el enchufe de la toma de corriente. Póngase en contacto con el servicio de atención al cliente.
- No cubra los orificios de ventilación del aparato y asegúrese de que cortinas o cualquier otro material no se introduzcan en los orificios de ventilación para evitar que el aparato se sobrecaliente y evitar así el riesgo de incendio y descarga eléctrica.
- No coloque el aparato en una estantería cerrada, un armario empotrado u otros sitios con condiciones angostas de espacio. Asegúrese de que el aparato se coloque a una distancia mínima de 10 cm con respecto de todas las superficies y objetos colindantes para garantizar suficiente ventilación.

Seguridad

- Desconecte el enchufe de la toma de corriente antes de conectar o desconectar la radio con otros dispositivos o de mover la radio.
- Asegúrese de que el enchufe de la radio esté desconectado durante una tormenta.
- El aparato se calentará si no se utiliza en un periodo de tiempo prolongado. Se trata de un fenómeno normal y no representa un

problema.

Toma para suministro eléctrico

- Asegúrese de que el aparato no se coloque sobre el cable de alimentación, pues el cable podría dañarse por soportar el peso y representar un riesgo para la seguridad.
- Si el cable de conexión del aparato se daña, deberá ser sustituido por el fabricante, el servicio de atención al cliente o cualquier otra persona autorizada para evitar daños.

Averías

- No coloque la radio encima o cerca de otros aparatos que puedan generar interferencias electromagnéticas. Si coloca la radio cerca de otros dispositivos, esto podría afectar negativamente a la calidad de la reproducción de la radio y producirse interferencias.

Supervisión

- Los niños que se encuentren cerca del aparato deben estar bajo supervisión para evitar que lo utilicen como un juguete.
- No deje que nadie, especialmente los niños, introduzcan objetos en los orificios, ranuras u otras aberturas del aparato, pues podría producirse una descarga eléctrica mortal.

Control/ Conservación/ Mantenimiento

- No desatornille usted mismo los tornillos para reducir el riesgo de una descarga eléctrica. El aparato no contiene ninguna pieza que pueda ser reparada por el usuario. Deje los trabajos de mantenimiento al personal cualificado.
- No retire ni abra las cubiertas montadas del aparato, pues podría liberarse tensión eléctrica peligrosa.
- Desconecte el enchufe antes de limpiar el aparato.
- No utilice productos de limpieza agresivos ni abrasivos, pues podría dañarse la superficie del aparato.
- No utilice líquidos para limpiar el aparato.

VISIÓN GENERAL DEL APARATO

Parte delantera

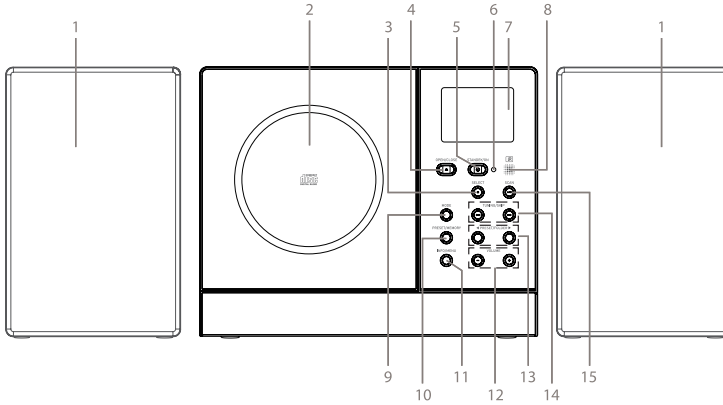

- 1 Altavoz
- 2 Compartimento para CD
- 3 Botón de selección
- 4 Abrir/cerrar
- 5 Encender/apagar/standby
- 6 Indicador luminoso
- 7 Monitor
- 8 Sensor del mando a distancia
- 9 Botón de modo
- 10 Guardar
- 11 Botón info/menú
- 12 Reducir/aumentar volumen
- 13 Siguiente carpeta/espacio de memoria
- 14 Pista/emisora anterior/siguiente
- 15 Búsqueda/reproducción/pausa, toma para suministro eléctrico

Rückseite

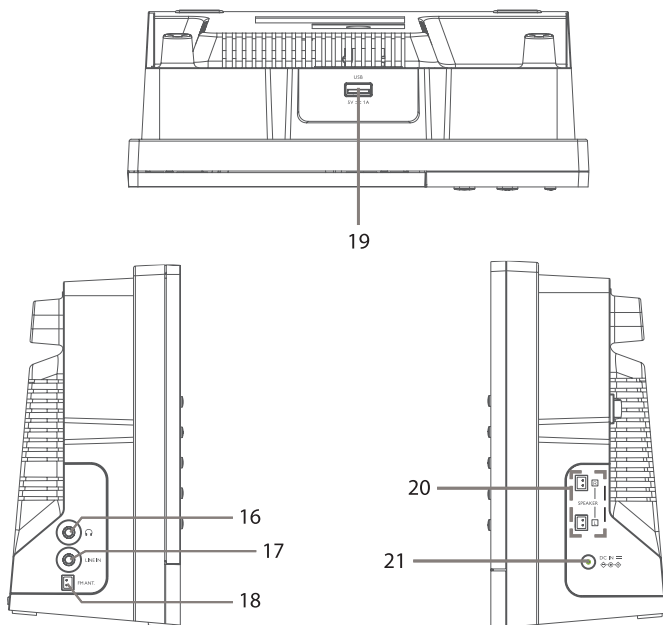

16 Conector para auriculares

17 Conector LINE-IN

18 Antena de FM

19 Puerto de carga USB (5V= 1A)

20 Salida de audio (analógica)

21 Conexión del adaptador de corriente

Partes suministradas

- Aparato
- 2 Altavoces
- Antena de cable
- Fuente de alimentación
- Mando a distancia
- Manual de instrucciones

MANDO A DISTANCIA

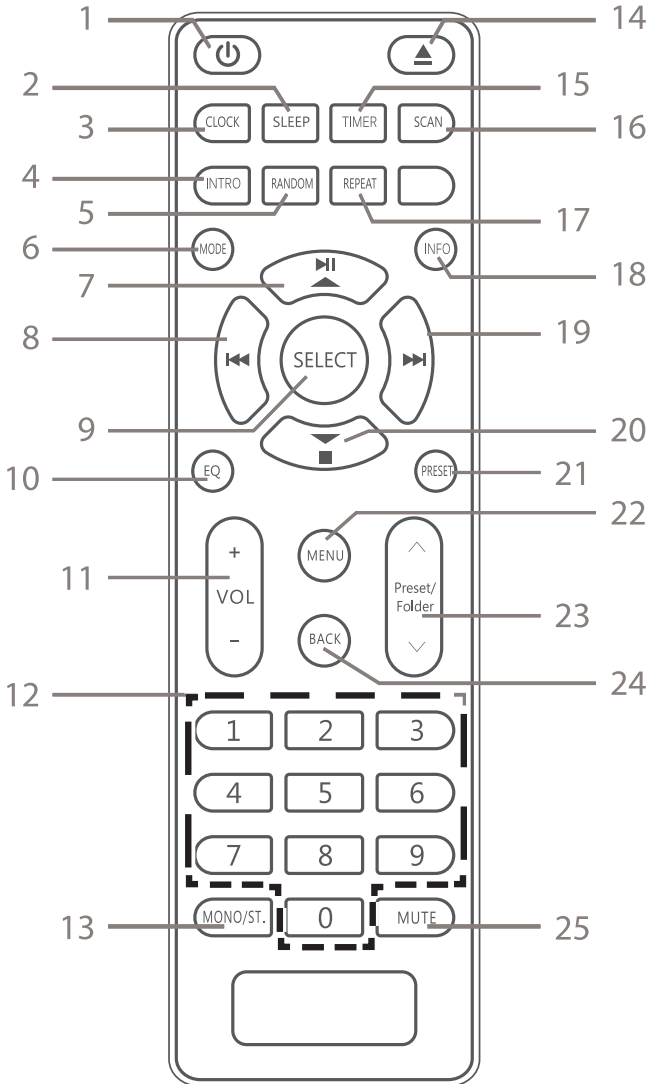

- | | |
|--|-------------------------------------|
| 1 Standby/on/off | 14 Abrir/cerrar compartimento de CD |
| 2 Botón de posposición | 15 Temporizador |
| 3 Hora | 16 Buscar |
| 4 Intro | 17 Repetir |
| 5 Reproducción aleatoria | 18 Información |
| 6 Modo | 19 Emisora/pista siguiente |
| 7 Iniciar/pausar reproducción/hacia arriba | 20 Detener/abajo |
| 8 Pista/emisora anterior | 21 Guardar |
| 9 Botón de selección | 22 Menú |
| 10 Ecualizador | 23 Espacio de memoria/carpeta |
| 11 Reducir/aumentar volumen | 24 Atrás |
| 12 Teclas numéricas 0 - 9 | 25 Silencio |
| 13 Mono/Stéreo | |

Cambiar pilas del mando a distancia

1. Presione la tapa del compartimento de las pilas hacia abajo y extraiga el soporte de las pilas.
2. Introduzca dos pilas (LR03) en el soporte de las pilas del mando a distancia (no incluidas en el envío) y asegúrese de que las marcas de polaridad "+" y "-" coincidan con las marcas del soporte de las pilas.
3. Cierre el compartimento de las pilas.

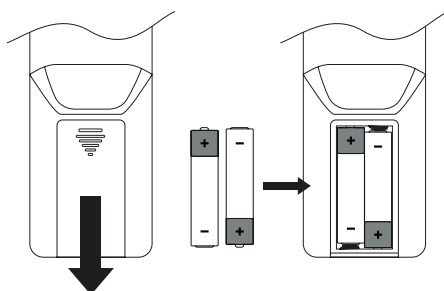

PUESTA EN MARCHA Y USO

Colocación y establecimiento de la conexión

1. Coloque el aparato en una superficie estable y plana.
2. Coloque los altavoces y desenrolle completamente el cable de estos.
3. Conecte el cable del altavoz derecho a la toma para el altavoz derecho situado en la parte derecha del aparato.
4. Conecte el cable del altavoz izquierdo a la toma para el altavoz izquierdo situado en la parte izquierda del aparato.
5. Desenrolle la antena completamente y extiéndala.
6. Desenrolle el cable completamente. Conecte el conector del extremo del cable de alimentación a la toma CC-IN situada en la parte derecha del aparato y conecte el enchufe del otro extremo del cable de alimentación a la toma de corriente. Asegúrese de que el enchufe esté conectado correctamente. El aparato ya está listo para usar.
7. Apague el aparato y desconecte el enchufe de la toma de corriente para desconectarlo por completo.

ADVERTENCIA: Si conecta el aparato a cualquier otra fuente de electricidad, podría dañarse por ello. Nunca tire del cable de alimentación para desconectar el aparato; en su lugar, agarre siempre el cuerpo del enchufe.

Red inalámbrica WiFi

1. Primero compruebe si todos los indicadores luminosos (LINK/ACT) de su conexión LAN o de su router se iluminan.
2. Siga las indicaciones del capítulo "Puesta en marcha y uso". Se recomienda activar el asistente de instalación en los ajustes del sistema.

Nota: Este aparato no se puede conectar directamente a un módem. Debe emplearse un router o un módem integrado en un router. Puesto que existen distintas configuraciones de conexión, siga obligatoriamente las especificaciones e instrucciones de su proveedor de telecomunicaciones, proveedor de servicio de internet y el manual para configurar su router.

PUESTA EN FUNCIONAMIENTO

Apagar/encender aparato

1. Para encender la radio, pulse el botón standby en el aparato o en el mando a distancia.
2. Para pasar el dispositivo de nuevo al modo standby, pulse de nuevo el botón Standby.

Seleccionar modo

Pulse varias veces el botón MODE del aparato o del mando a distancia para cambiar entre los modos radio de internet, podcasts, Spotify, DAB, FM, CD, USB, BT y AUX.

Como alternativa:

1. Mantenga pulsado el botón INFO/MENU en el aparato o bien el botón MENU del mando a distancia para acceder al menú.
2. Pulse los botones ◀/▶ del aparato o bien los botones ▲/ ▼ del mando a distancia para seleccionar el menú principal y, a continuación, pulse el botón SELECT para confirmar, bien en el aparato o en el mando a distancia.
3. Pulse los botones ◀/▶ del aparato o bien los botones ▲/ ▼ del mando a distancia para seleccionar el modo deseado y, a continuación, pulse el botón SELECT para confirmar, bien en el aparato o en el mando a distancia.

Nota: Si no utiliza el aparato encendido durante 15 minutos, este pasa automáticamente al modo standby. Para apagar completamente el aparato, desconecte el enchufe de la toma de corriente. Apague el aparato cuando no lo utilice para ahorrar energía.

Navegar por el menú

1. Mantenga pulsado el botón INFO/MENU del aparato o bien el botón MENU del mando a distancia para acceder al menú.
2. Pulse los botones ◀/▶ del aparato o bien los botones ▲/ ▼ del mando a distancia para realizar su selección.
3. Pulse el botón SELECT del aparato o del mando a distancia para confirmar su selección.

Ajuste de volumen

Pulse el botón VOLUME+/- del aparato o VOL -/+ del mando a distancia para regular el volumen.

- Si desea silenciar completamente el tono, pulse el botón MUTE del mando a distancia. Pulse de nuevo el botón MUTE o bien el botón VOL -/+

del mando a distancia o los botones VOLUME+/- del aparato para activar el sonido.

Primera puesta en marcha

Si conecta el aparato a una toma de corriente por primera vez, la pantalla muestra el saludo de bienvenida y a continuación pasa al modo standby. Pulse el botón STANDBY/ON del aparato o el botón \odot del mando a distancia para encender el aparato. Pulse los botones \ll/\gg del aparato o $\blacktriangle/\blacktriangledown$ del mando a distancia para seleccionar el idioma deseado y, a continuación, pulse el botón SELECT para confirmar, bien en el aparato o en el mando a distancia. Posteriormente aparecerá la página con la normativa en materia de protección de datos. Visite el sitio web indicado en la pantalla para más detalles sobre la política de privacidad. Pulse el botón SELECT del aparato o del mando a distancia para confirmar el siguiente paso.

1. Para iniciar el asistente de instalación, pulse los botones \ll/\gg del aparato o bien los botones $\blacktriangle/\blacktriangledown$ del mando a distancia para seleccionar "YES" y, a continuación, pulse el botón SELECT para confirmar, bien en el aparato o en el mando a distancia.
2. Pulse los botones \ll/\gg del aparato o $\blacktriangle/\blacktriangledown$ del mando a distancia para seleccionar las siguientes opciones y, a continuación, pulse el botón SELECT para confirmar, bien en el aparato o en el mando a distancia.

Fecha/hora formato de 12/24 horas	Configurar la visualización de 12 o 24 horas
Actualización automática	Seleccione el modo en que debe actualizarse la hora automáticamente. Actualización desde DAB/actualización desde FM/actualización desde la red/sin actualización
Configurar franja horaria	Seleccione una zona horaria. (Solo disponible si la actualización automática de la red está activada).
Horario de verano	Seleccione el horario de verano. (Solo disponible si la actualización automática desde la red está activada).
Configuración de la red	Elija si la conexión de la red debe conservarse sí/no

3. En pantalla aparece "Network wizard scanning...". Su aparato está buscando conexiones de red WiFi existentes. La búsqueda puede durar unos segundos. A continuación, se mostrará una lista de todas las redes inalámbricas en pantalla. Pulse los botones ◀/▶ del aparato o ▲/▼ del mando a distancia para seleccionar la red WiFi deseada y, a continuación, pulse el botón SELECT para confirmar, bien en el aparato o en el mando a distancia.
4. Pulse los botones ◀/▶ del aparato o bien los botones ▲/▼ del mando a distancia para seleccionar Push button/pin/skip WPS y, a continuación, pulse el botón SELECT para confirmar, bien en el aparato o en el mando a distancia.

Conexión con el botón WPS de su router

La conexión mediante el botón WPS (Wi-Fi Protected Setup) en su router es una opción rápida y sencilla de conectar su radio sin necesidad de introducir una contraseña.

Si su router dispone de un botón WPS, verá [WPS] delante del nombre de su red.

1. Pulse los botones ◀/▶ del aparato o ▲/▼ del mando a distancia para seleccionar el botón y, a continuación, pulse el botón SELECT para confirmar, bien en el aparato o en el mando a distancia.
2. Ahora verá un aviso en pantalla que le exige presionar el botón WPS de su router. Pulse el botón WPS de su router. Compruebe el manual de instrucciones de su router si no está seguro de cuál es el botón WPS.
3. Para confirmar, pulse el botón SELECT del aparato o del mando a distancia. Su aparato establecerá una conexión con su router. La búsqueda puede durar unos segundos.

Establecer la conexión utilizando su contraseña WiFi

Si su router no dispone de un botón WPS, se le requerirá introducir su contraseña de la red inalámbrica. También puede elegir "SKIP WPS", donde accederá igualmente a la pantalla de la contraseña.

1. Pulse los botones ◀/▶ del aparato o ▲/▼ del mando a distancia para seleccionar cada letra/número de su contraseña. A continuación, pulse el botón SELECT del aparato o del mando a distancia para introducir la letra o número seleccionado.
2. Cuando haya indicado la contraseña, pulse el botón ◀/▶ del aparato o ▲/▼ del mando a distancia para elegir "OK" en la parte derecha de la pantalla.
3. Cuando su radio esté conectada, pulse el botón SELECT del aparato o del mando a distancia para finalizar la configuración.

AJUSTES DEL SISTEMA

Mantenga pulsado el botón INFO/MENU en el aparato o bien el botón MENU del mando a distancia para acceder al menú. Pulse los botones ◀/▶ del aparato o ▲/▼ del mando a distancia para seleccionar los ajustes del sistema y, a continuación, pulse el botón SELECT para confirmar en el aparato o en el mando a distancia.

Ecuualizador

Este aparato es compatible con una variedad de ecualizadores y efectos de sonido. Pulse el botón EQ para acceder al menú de los ajustes de ecualizador.

Como alternativa, puede pulsar el botón ▲/▼ durante los ajustes del sistema para seleccionar el ecualizador y pulse SELECT para confirmar la selección.

1. El display muestra lo siguiente: LAT>CLASSIC>ROCK>POP>JAZZ
2. Pulse el botón PRESET ▲/▼ para seleccionar los ajustes deseados y pulse el botón SELECT para confirmar la selección.

Red

1. Pulse el botón ▲/▼ en modo ajustes del sistema para seleccionar "Network" (red) y pulse el botón SELECT para confirmar la selección.
2. Pulse ▲/▼ en el mando a distancia para seleccionar los ajustes deseados y pulse el botón SELECT para confirmar la selección.

Asistente de red	SSID- seleccione la red inalámbrica que desee. Búsqueda - busque redes disponibles. Configuración manual - seleccione una red inalámbrica con DHCP activado/desactivado
Configuración PBC-WLAN	Seleccione en la radio PBC y pulse el botón PBC en el aparato con que desea conectarla. Para continuar, pulse el botón ENTER.
Ajustes de vista	Muestra la configuración en el aparato.
Configuración manual	Una red inalámbrica con DHCP activado/desactivado.
Configuración de PIN NetRemote	Establezca un pin que deberá introducir antes de conectarse al aparato.
Perfiles de red	Visualiza la red conectada.
Eliminar configuración de red	Se eliminarán todas las redes guardadas en los perfiles de red.
Conexión de red	Le permite determinar si cuando el aparato esté en modo standby y cuando no esté en modo radio de red debe estar conectado o no a la red.

3. Pulse el botón BACK del aparato o del mando a distancia para cancelar los ajustes y para regresar al punto anterior del menú.

Fecha/hora (Time/Date)

Se puede configurar la fecha/hora automáticamente en cuanto se haya establecido una conexión con una emisora de radio de internet, DAB o FM con información de fecha/hora. También puede ajustar la fecha y la hora manualmente.

- Pulse el botón CLOCK para acceder al menú fecha/hora.
 - Como alternativa, pulse ▲/ ▼ en el modo de ajustes del sistema para seleccionar fecha/hora y, a continuación, pulse SELECT para confirmar. Pulse los botones ▲/ ▼ para seleccionar fecha/hora y, a continuación, pulse el botón SELECT para confirmar.
1. Las cifras de la hora parpadean en el display.
 2. Para seleccionar el día, pulse ▲/ ▼ . Pulse SELECT para confirmar.
 3. Repita el paso 2 para seleccionar el mes/año/horas/minutos.
 4. Ha finalizado la configuración de la fecha y hora.

Actualización automática	Actualización de la red DAB/FM o sin actualización.
Seleccionar formato	Formato 12/24 horas
Configurar franja horaria	Seleccionar franja horaria. (Solo disponible si la actualización de red automática está activada).
Horario verano/invierno	Seleccionar horario de invierno/verano. (Solo disponible si la actualización de red automática está activada).

Nota: La actualización horaria automática predeterminada es "actualización de la red". Si desea configurar manualmente la hora, se recomienda desactivar la actualización automática.

Modo pausa/standby

Utilice el modo de pausa para apagar el aparato tras un tiempo determinado de funcionamiento.

1. En los ajustes del sistema, con los botones ▲/ ▼ seleccione "Inactive Standby" y confirme con SELECT.
2. Pulse los botones ▲/ ▼ para elegir entre desactivado, 2 horas, 4 horas, 5 horas y 6 horas. Pulse la tecla SELECT para confirmar.

Idioma

1. Pulse el botón ▲/ ▼ en modo ajustes del sistema para seleccionar el idioma deseado y pulse el botón SELECT para confirmar la selección.
2. Pulse ▲/ ▼ para elegir el idioma que desee.
3. Pulse SELECT para confirmar.

Restablecer los valores de fábrica

Puede ocurrir que deba restablecer su aparato a los valores de fábrica, sobre todo si se ha mudado. Si tiene problemas con la recepción, puede restablecer el aparato a los ajustes de fábrica e intentarlo de nuevo. Si se muda a otra parte del país y recibe las emisoras locales y nacionales DAB+ en su zona, puede ocurrir que las emisoras que había seleccionado ya no estén disponibles.

1. Pulse ▲/▼ en modo ajustes del sistema para seleccionar "Restablecer los valores de fábrica" y pulse el botón SELECT para confirmar la selección.
2. Pulse ▲/▼ para seleccionar "Sí" y pulse el botón SELECT para confirmar o seleccione "No" para cancelar.

Nota: Si restablece el sistema a los valores de fábrica, todas las emisoras de radio que ha sintonizado, las emisoras de internet y las emisoras DAB y FM se perderán.

Actualización de software

1. Pulse la ⇌ en modo ajustes del sistema para seleccionar "Software Update" y pulse el botón SELECT para confirmar la selección.
2. Pulse ▲/▼ para seleccionar el ajuste "Comprobar automáticamente" o "Comprobar ahora" y pulse el botón SELECT para confirmar la selección.

Nota: Antes de descargar el software, asegúrese de que la radio se ha conectado a una conexión de red estable. Una interrupción del suministro de red durante la descarga de software puede producir errores en el funcionamiento y/o daños.

Asistente de instalación (Setup Wizard)

El asistente de instalación está disponible en los ajustes del sistema. Puede iniciar el asistente de instalación para configurar la hora/fecha y la red. Cuando haya finalizado, la radio estará lista para funcionar.

Info

1. Pulse ⇌ en modo ajustes del sistema para seleccionar "Info" y pulse el botón SELECT para confirmar la selección.
2. La versión de software, la versión de Spotify, el ID de radio y la denominación del aparato aparecen en el display.

Iluminación de fondo

1. En el modo de ajustes del sistema, pulse el botón ▲/▼ para seleccionar "Backlight" (retroiluminación) y, a continuación, pulse SELECT para confirmar.
2. Para el resto de ajustes de retroiluminación, pulse el botón ▲/▼ para seleccionar las siguientes opciones y, a continuación, pulse el botón SELECT para confirmar.

Tiempo de espera	Activado/ 10 seg/ 20 seg/ 30 seg / 45 seg/ 60 seg/ 90 seg/ 120 seg/ 180 seg
On level (nivel de brillo con pantalla encendida)	Alto/medio/bajo
DIM level (atenuación)	Medio/bajo

RADIO INTERNET

Para escuchar la radio de internet, su radio debe estar conectada a internet. Intente colocar su radio tan cerca como sea posible de su router para obtener la mejor velocidad de conexión. Si ha elegido el modo de radio de internet, la radio se conecta al portal de radio internet de Frontier Silicon para descargarse una lista de emisoras. En cuanto seleccione una emisora, la radio establece una conexión directa con esta emisora.

Pulse MODE varias veces en el aparato o en el mando a distancia para cambiar al modo de radio de internet.



**Internet
Radio**

Lista de emisoras

En modo radio de internet, mantenga pulsado el botón INFO/MENU en el aparato o bien el botón MENU del mando a distancia para acceder al menú. Pulse los botones ◀/ ▶ del aparato o bien los botones ▲/ ▼ del mando a distancia para seleccionar "Station list" (lista de emisoras) y, a continuación, pulse el botón SELECT para confirmar, bien en el aparato o en el mando a distancia.

Si se reinicia la radio de internet, se selecciona automáticamente la última emisora escuchada. Pulse el botón BACK del mando a distancia para regresar a la lista de emisoras.

Si escucha por primera vez la radio de internet, todavía no existirán emisoras en la lista y el menú "station list" (lista de emisoras) se abrirá.

1. Pulse los botones ◀/ ▶ del aparato o ▲/ ▼ del mando a distancia para seleccionar una de las siguientes opciones y, a continuación, pulse el botón SELECT para confirmar, bien en el aparato o en el mando a distancia.

Países	Puede buscar emisoras de su país. En este aspecto, se mostrarán emisoras de radio locales de su ubicación.
Historial	Puede seleccionar las últimas emisoras utilizadas en esta categoría, donde aparecerán las emisoras más recientes en la parte superior de la lista.
Búsqueda	Puede buscar emisoras con distintas palabras clave. El nombre y la descripción de la emisora seleccionada aparecen en la pantalla.
Ubicación	Puede elegir emisoras de una lista de países disponibles.
Favoritos	Escoja una emisora de una lista de las emisoras más populares de internet de todo el mundo.
Descubrir	Seleccione emisoras de distintas categorías en el menú: Procedencia, género o idioma.

Con el botón BACK del mando a distancia puede regresar al nivel anterior del menú.

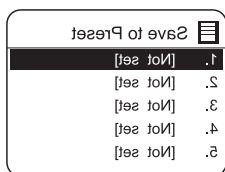

Emisoras guardadas (presets)

Esta memoria de emisoras solamente se guardará en su radio y no estará accesible a otros radios.

1. Mantenga pulsado el botón PRESET/MEMORY en el aparato o el botón PRESET en el mando a distancia hasta que la pantalla muestre "Save to Preset" (guardar emisora).
2. Seleccione uno de los 30 espacios de memoria para guardar la emisora actual pulsando los botones ◀◀/ ▶▶ del aparato o ▲/ ▼ del mando a distancia para seleccionar el número y, a continuación, pulse el botón SELECT para confirmar, bien en el aparato o en el mando a distancia.

Acceder a emisoras guardadas

1. Con el aparato encendido, pulse PRESET/MEMORY en el aparato o el botón PRESET del mando a distancia y, a continuación, el botón ◀◀/ ▶▶ del aparato o ▲/ ▼ del mando a distancia para seleccionar la emisora ya guardada.
2. Pulse el botón SELECT del aparato o del mando a distancia para confirmar su selección. Como alternativa, puede pulsar el botón PRESET/FOLDER del aparato o en el mando a distancia para activar navegar hacia adelante/atrás por todas las emisoras guardadas.

NOTA: El control de las emisoras preseleccionadas y guardadas es idéntico para la radio internet, podcasts, DAB y FM.

PODCASTS

Para escuchar podcast, su radio debe estar conectada a internet. Intente colocar su radio tan cerca como sea posible de su router para obtener la mejor velocidad de conexión. Pulse MODE varias veces en el aparato o en el mando a distancia para cambiar al modo de podcast.

Si se reinicia la radio, se selecciona automáticamente la última emisora escuchada. Para regresar a la lista de podcast, pulse el botón BACK del mando a distancia. Si escucha podcasts por primera vez en la radio, esta se mostrará en "Podcasts-List".

1. Pulse los botones ◀/ ▶ del aparato o ▲/ ▼ del mando a distancia para seleccionar una de las siguientes opciones y, a continuación, pulse el botón SELECT para confirmar, bien en el aparato o en el mando a distancia.

Países	Puede buscar emisoras de su país. En este aspecto, se mostrarán emisoras de radio locales de su ubicación.
Búsqueda	Puede buscar emisoras con distintas palabras clave. El nombre y la descripción de la emisora seleccionada aparecen en la pantalla.
Ubicación	Puede elegir emisoras de una lista de países disponibles.
Favoritos	Escoja una emisora de una lista de las emisoras más populares de internet de todo el mundo.
Descubrir	Seleccione emisoras de distintas categorías en el menú: Procedencia, género o idioma.

Con el botón BACK del mando a distancia puede regresar al nivel anterior del menú.

Accederá a las emisoras guardadas en "Emisoras guardadas" en la sección "Radio de internet".

SPOTIFY CONNECT

Su nuevo dispositivo tiene Spotify Connect

Utilice su smartphone, tablet u otro ordenador como mando a distancia para Spotify. Más información en spotify.com/connect.



Licencias

El software de Spotify está sujeto a derechos de uso de otros proveedores, disponibles en la siguiente página: <https://www.spotify.com/connect/third-party-licenses>.

Todas las marcas indicadas son marcas registradas de la empresa correspondiente. Quedan excluidos errores y omisiones, el producto está sujeto a modificaciones técnicas. Se aplican nuestros términos y condiciones generales.

RADIO DAB

Pulse varias veces MODE en el aparato o en el mando a distancia para seleccionar la radio DAB. El aparato cambia al modo DAB y se inicia la función de búsqueda automática. Durante el proceso de búsqueda, la pantalla muestra "Scan..." junto con una barra que indica el progreso del proceso de búsqueda y el número de las emisoras encontradas hasta el momento. En cuanto haya finalizado el proceso de análisis, el aparato selecciona la primera emisora encontrada por orden alfanumérico. Para explorar las emisoras encontradas, pulse los botones ◀/ ▶ del aparato o ▲/ ▼ del mando a distancia para seleccionarlas y, a continuación, pulse el botón SELECT para confirmar, bien en el aparato o en el mando a distancia.



Lista de emisoras

1. En modo DAB, pulse el botón MENU para acceder al menú DAB.
2. Pulse el botón ▲/ ▼ para seleccionar la opción "Station list" y, a continuación, pulse SELECT para confirmar.
3. Aparece una lista de las emisoras DAB en pantalla.

Búsqueda automática de emisoras

Pulse el botón SCAN en el aparato o en el mando a distancia para activar la búsqueda automática. Como alternativa, puede pulsar el botón MENU y, a continuación, los botones ▲/ ▼ para seleccionar SCAN. Pulse el botón SELECT para confirmar.

1. En pantalla aparece "Scan..." y se muestra una barra de progreso. Se guardan automáticamente todas las emisoras encontradas. Para descubrir y escuchar las emisoras encontradas, pulse los botones ▲/ ▼ para elegir y, a continuación, SELECT para confirmar.

Búsqueda manual de emisoras

Además de la configuración automática, también puede sintonizar la emisora manualmente. Puede serle de utilidad al reposicionar su antena o al añadir emisoras que se han obviado en el proceso de búsqueda automática de emisoras.

1. Pulse MENU en el mando a distancia para visualizar el menú.
2. Pulse los botones ▲/ ▼ para elegir la búsqueda manual de emisoras y, a continuación, pulse el botón SELECT para confirmar.
3. En pantalla se muestra el Multiplex 5A hasta 13F.
4. Pulse los botones ▲/ ▼ para seleccionar el canal y, a continuación, pulse el botón SELECT para confirmar.
5. Cuando visualice la lista de emisoras, encontrará todas las emisoras de radio nuevas que se han sintonizado manualmente.

Modo de visualización DAB

Cada vez que pulsa el botón INFO/MENU en el aparato o pulse el botón INFO del mando a distancia, la pantalla muestra los siguientes modos de visualización: DLS-tipo de programa-ensamble/frecuencia - error en la señal/ fortaleza y velocidad de transmisión/ códec/ emisora-fecha.

DLS segmento de etiqueta dinámico

Se trata de un mensaje corrido que muestra información en tiempo real, como el título de la pista, titulares de noticias, etc.

Tipo de emisión

Describe el "estilo" o el "género" de la emisión que se emite.

Nombre/frecuencia del ensamble

Aquí se muestra el nombre del multiplex, que incluye la emisora que está escuchando y la frecuencia. Un multiplex es una agrupación de emisoras de radio que emiten desde una misma frecuencia. Existen multiplex locales y nacionales. Los multiplex locales contienen emisoras específicas para el área en cuestión.

Error en la señal / potencia de la señal

El error se muestra en forma de número. Si el número es 0, significa que la señal recibida no tiene errores y que la potencia es muy buena. Si la tasa de error es elevada, se aconseja reorientar la antena o reubicar el aparato. En la pantalla se muestra la intensidad de la señal a través de una barra. Cuanto más fuerte sea la señal, más larga se verá la barra de izquierda a derecha.

Tasa de bits / códec / canales

En pantalla se muestra la tasa de bits de audio digital recibida con información adicional sobre el códec de audio y la configuración del canal.

Fecha

Aquí se muestra la fecha actual que la emisora facilita.

Eliminar emisora no válida (Prune invalid)

Puede eliminar todas las emisoras no disponibles de la lista.

1. En modo DAB, pulse el botón MENU y los botones ▲/ ▼ para seleccionar Prune Invalid y, a continuación, pulse el botón SELECT para confirmar.
2. Pulse los botones ▲/ ▼ para seleccionar "YES" y, a continuación, pulse el botón SELECT para confirmar. También puede seleccionar "NO" para cancelar el proceso.

Compresión del Rango Dinámico (DRC)

Si escucha música con un elevado rango dinámico en un entorno ruidoso, se recomienda comprimir el rango dinámico de audio.

1. En modo DAB, pulse el botón MENU y los botones ▲/ ▼ para seleccionar DRC y, a continuación, pulse el botón SELECT para confirmar.
2. Pulse los botones ▲/ ▼ para seleccionar DRC alto/bajo/desactivado y, a continuación, pulse el botón SELECT para confirmar.

Orden de las emisoras

Igualmente, puede determinar el orden de la lista de emisoras.

1. En modo DAB, pulse el botón MENU y los botones ▲/ ▼ para elegir el orden de las emisoras y, a continuación, pulse el botón SELECT para confirmar.
2. Pulse los botones ▲/ ▼ para seleccionar el orden alfanumérico/por ensemble y, a continuación, pulse el botón SELECT para confirmar.

Guardar y acceder a emisoras guardadas

Consulte "Preset Stations" y "Recalling a Stored Station" en la sección de radio de internet para más información.

RADIO FM

Para cambiar el aparato al modo FM, pulse varias veces MODE en el aparato o en el mando a distancia y acceder al modo FM. En la pantalla se muestra la frecuencia.



FM Radio

Búsqueda automática de emisoras

Pulse el botón SCAN en el aparato o en el mando a distancia para iniciar la búsqueda de una emisora. En cuanto se encuentre una emisora, la búsqueda finaliza automáticamente. En caso de una emisora con una señal muy débil, es posible que la búsqueda no finalice.

Configuración manual

Para buscar manualmente emisoras FM, pulse los botones ◀◀/ ▶▶ del aparato o ▲/ ▼ del mando a distancia hasta que se alcance la frecuencia deseada.

Para la radio FM puede ser necesario sintonizar cada emisora pulsando los botones ◀◀/ ▶▶ en el aparato o ▲/ ▼ en el mando a distancia. Cada vez que gire/pulse, la frecuencia se modifica en 0,05 Mhz. Si la recepción sigue siendo deficiente, ajuste la posición de la antena o intente reubicar la radio.

Modos de visualización FM

Cada vez que pulsa el botón INFO/MENU en el aparato o pulse el botón INFO del mando a distancia, la pantalla muestra los siguientes modos de visualización: Radiotexto - Tipo de programa - Frecuencia - Fecha

Radiotexto RDS

Se trata de un mensaje corrido con información sobre el programa actual.

Tipo de programa

Esto describe el "estilo" o el "género" de la música que se emite.

Nombre de la emisora / frecuencia

Si se recibe una emisora RDS, aparece el nombre de la emisora o bien su frecuencia.

Fecha

Aquí se muestra la fecha actual que la emisora facilita.

Configuración de búsqueda

1. Pulse el botón MENU para acceder al menú FM.
2. Pulse los botones ▲/▼ para seleccionar la sintonización de búsqueda y, a continuación, pulse SELECT para confirmar.
3. Pulse los botones ▲/▼ para seleccionar "YES" para elegir solo emisoras con señal fuerte y, a continuación, pulse el botón SELECT para confirmar.

Ajustes de audio

Pulse el botón MONO/ST en el mando a distancia para elegir entre estéreo o mono.

Como alternativa:

1. Pulse el botón MENU para acceder al menú principal.
2. Pulse los botones ▲/▼ para elegir Configuración de audio y, a continuación, pulse el botón SELECT para confirmar.
3. Con los botones ▲/▼, seleccione "YES" para escuchar solo en mono o "NO" para que el aparato decida cuándo reproducir estéreo o mono.
4. Pulse la tecla SELECT para confirmar.

Guardar y acceder a emisoras

Consulte "Acceder a emisoras guardadas" en la sección de radio de internet para más información.



REPRODUCTOR DE CD

Tipos de discos compatibles

Tipo de disco	Logo del disco	Contenido de medios
CD-R (CD grabado)		Audio
CD-RW (CD de grabación múltiple)		Audio
CD de audio (Disco compacto)		Audio





Pulse varias veces MODE en el aparato o en el mando a distancia para seleccionar el modo CD.

Reproducción

1. Pulse el botón de expulsión () para abrir la tapa del compartimento del CD.
2. Introduzca un CD con la etiqueta hacia el exterior en el compartimento del CD y, a continuación, cierre la tapa. El CD se leerá automáticamente.
3. Si no ha introducido ningún CD o el CD no se puede leer, aparece el mensaje "no disc".
4. Con la reproducción detenida, se muestra el número total de pistas en pantalla. A continuación, pulse el botón  en el aparato o en el mando a distancia para reproducir automáticamente la primera pista del disco CD/MP3.

Pausar la reproducción: Pulse  para detener la reproducción. Reanude la reproducción pulsando de nuevo el botón en el aparato o en el mando a distancia



Finalizar reproducción: Para finalizar la reproducción, pulse .

Saltar a otra pista: Con  y , saltará a la pista anterior o siguiente. Como alternativa, puede saltar a la pista deseada presionando el teclado numérico del mando a distancia. Mantenga pulsado  o  para avanzar o retroceder en una misma pista.

Si reproduce un CD-MP3 con las distintas carpetas de música agrupada, pulse los botones PRESET/FOLDER en el aparato o en el mando a distancia para cambiar a la carpeta siguiente/anterior.

Repetición de la reproducción



1. Pulse el botón REPEAT para elegir un modo de reproducción.

	Repetir la pista actual.
	Repetir todos los archivos de la carpeta actual (solo para CD de datos)
	Repetir todas las pistas.

2. Pulse el botón REPEAT de nuevo para desactivar la función de repetición.

Reproducción aleatoria

Todas las pistas se reproducirán en orden aleatorio.



1. Pulse RANDOM en el mando a distancia. En pantalla aparece . Todas las pistas se reproducirán en orden aleatorio.
2. Con  y  saltará a la siguiente pista de la reproducción aleatoria.
3. Cuando se hayan reproducido las pistas, se finaliza la reproducción automáticamente.
4. Para finalizar la reproducción aleatoria, pulse RANDOM durante la reproducción. Se continúa con la reproducción normal.

Reproducir pista

1. Pulse INTRO en el mando a distancia. En pantalla aparece "Intro". El reproductor de CD reproduce los 10 primeros segundos de cada pista.
2. Pulse de nuevo INTRO en el mando a distancia para regresar a la reproducción normal.

Crear programa

Puede programar hasta 20 pistas en el orden que desee. El modo de programa se activa con el funcionamiento detenido (STOP).

1. Pulse el botón PRESET/MEMORY en el aparato o PRESET en el mando a distancia para acceder al modo de programación.
2. Con los botones  y , seleccione la pista que desea programar.
3. Confirme la pista con SELECT.
4. Repita los pasos 2-3 para programar más pistas. Cuando haya finalizado la selección de la pista, pulse  para comenzar con la reproducción de las pistas programadas.

Cancelar programa: Pulse dos veces  o abra el compartimento del CD y vuelva a cerrarlo para eliminar la memoria de emisoras.

MODO USB

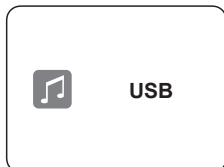

1. En la parte trasera del aparato se encuentra una toma USB. Cuando el aparato USB esté conectado al aparato, pulse varias veces el botón MODE del aparato o del mando a distancia para seleccionar el modo USB.
2. El dispositivo reproduce las pistas automáticamente.
3. Todas las funciones de reproducción son idénticas en la reproducción de un CD-MP3.

Nota: El aparato puede reproducir formatos de archivo MP3 solo en modo USB. El aparato es compatible con dispositivos USB de hasta 32 GB. El aparato posiblemente no sea compatible con todos los dispositivos USB; no se trata de un problema del aparato.

Carga de otro dispositivo

Puede cargar otros dispositivos mediante la toma USB de este aparato y un cable USB (no incluido en el envío).

- La corriente máxima para la carga USB es de 1A.
- No existe ninguna garantía de que todos los dispositivos puedan cargarse a través de la toma USB.

REPRODUCCIÓN BT

El aparato dispone de una función BT que puede recibir una señal a un radio de 8 metros. Sincronice el aparato con un dispositivo BT para escuchar música:

1. Pulse varias veces MODE en el aparato o en el mando a distancia para seleccionar el modo de audio BT.
2. Si el aparato no se ha sincronizado con un dispositivo Bluetooth, parpadea en pantalla "BT".
3. Active su dispositivo BT y seleccione el modo de búsqueda.
4. En la lista de dispositivos BT aparecerá "Connect Vertical".
5. Seleccione "Connect Vertical" e introduzca "0000" como contraseña.
6. Para desactivar la función BT, cambie a otra función o desactive la función BT de su dispositivo externo.

Reproducción de música a través de BT

Es posible que deba ajustar el volumen de su radio y de su dispositivo BT.

- Pulse el botón ◀/ ▶ en el aparato o ▲/ ▼ en el mando a distancia para reproducir/interrumpir o
- Pulse el botón ◀/ ▶ en el aparato o en el mando a distancia para saltar a la pista anterior/siguiente.

Observaciones

- El alcance entre el dispositivo móvil y el aparato es de 8 metros.
- Para una mejor recepción de señal, debe eliminar todos los obstáculos entre el aparato y el dispositivo BT.
- Este aparato es compatible con la función A2DP (Advanced Audio Distribution Profile) y AVRCP (Audio Video Remote Control Profile). Solamente puede sincronizarse con un dispositivo BT.
- La compatibilidad con todos los dispositivos y tipos de medios no está garantizada.
- En algunos teléfonos móviles con función BT, la conexión puede cancelarse durante una llamada y volver a restablecerse tras la llamada. Esto no se produce debido a un problema con su aparato.

NET-REMOTE

El aparato se puede controlar a través de Net-Remote a un smartphone o tablet con iOS o sistema Android. Descargando la App llamada UNDOK, puede visualizar todos los modos (radio internet, reproducción de música, DAB, FM y Bluetooth) y seleccionar el modo que desee en su tablet o smartphone.

Antes de utilizar la app UNDOK, debe asegurarse de que el smartphone/tablet esté conectado a la misma red WiFi que su aparato. Inicie la app. La app se inicia y comienza a buscar al aparato en la red. Confirme la conexión remota de red en su dispositivo.

Si conecta el smartphone/tablet por primera vez a su aparato, es posible que la App le solicite introducir un pin. El pin por defecto es "1234". Si desea modificar este pin por motivos de seguridad, puede hacerlo en el menú ajustes del sistema: Ajustes del sistema > Red > Red remota > Configuración de pin.

Nota:

- Si el smartphone/tablet ya ha estado conectado al aparato y tuvo acceso a este, estos dispositivos se conectarán automáticamente a su radio en cuanto abra la app.
- Si se registra un smartphone o tablet adicional en los que se instale la app y abre esta última, se interrumpirá la primera conexión y la radio se conectará al nuevo dispositivo.

FUNCIONAMIENTO AUX

En la parte izquierda del aparato existe una toma LINE IN. Con esta toma puede reproducir señales de audio de otras fuentes a través del aparato.

1. Conecte la entrada mediante un cable AUX (no incluido en el envío) a la toma LINE IN de otro dispositivo de audio.
2. Pulse varias veces MODE en el aparato o en el mando a distancia para seleccionar el modo AUX.
3. Pulse el botón VOLUME+/- del aparato o pulse VOL -/+ en el mando a distancia para regular el volumen para el nivel de sonido deseado.
4. Controle el modo AUX de su dispositivo de audio directamente para las funciones de reproducción. Cuando conecte el dispositivo de audio externo, consulte el manual de instrucciones del dispositivo externo.

USO DE AURICULARES

Al utilizar auriculares, no escuche música a un volumen muy elevado. Esto podría provocarle daños auditivos permanentes. Regule el nivel de volumen del sintonizador al mínimo nivel antes de utilizar los auriculares.

- Utilice solamente auriculares con una clavija de 3,5 mm.
- Conecte la clavija de los auriculares en el conector de la parte izquierda del aparato.

FUNCIÓN POSPOSICIÓN

Con esta función puede programar el aparato para que pase al modo standby tras una determinada franja de tiempo.

1. Para activar la función de posposición, pulse varias veces el botón SLEEP en el mando a distancia. El tiempo cambia cada vez que pulse pasando por la siguiente secuencia: Sleep OFF > 15MIN > 30MIN > 45MIN > 60MIN
2. Cuando aparezca el tiempo de apagado deseado en pantalla, deje de pulsar el botón. Tras dos segundos se activa la función de posposición. En pantalla aparece el símbolo de la luna. El tiempo restante hasta el apagado se muestra junto al símbolo en pantalla.
3. Cuando el temporizador llegue a cero, el aparato entra automáticamente en el modo standby. Para desactivar la función de posposición mientras el temporizador todavía realiza la cuenta atrás, repita los pasos 1-3 para seleccionar "SLEEP OFF".
4. Pulse el botón SLEEP una vez para mostrar el estado del temporizador de apagado en pantalla cuando esté activado.

DESPERTADOR

1. Pulse el botón del temporizador en el mando a distancia y en pantalla aparece "Alarma (1 o 2): Off [hh:mm]".

Como alternativa:

Pulse el botón MENU del mando a distancia para mostrar el menú principal. Pulse los botones ▲/ ▼ para seleccionar el menú principal y, a continuación, pulse SELECT para confirmar. Pulse el botón ▲/ ▼ para seleccionar la opción Alarmas y, a continuación, pulse SELECT para confirmar.

2. Pulse los botones ▲/ ▼ para seleccionar el número de alarma (1 o 2) y, a continuación, pulse SELECT para comenzar con la configuración de los siguientes parámetros.
3. Pulse los botones ▲/ ▼ para seleccionar y, a continuación, pulse el botón SELECT para confirmar.

Activar	Desactivado/diariamente/fines de semana/días laborables
Hora	(Hora de la activación de la alarma)
Modo	Zumbador/radio internet/DAB/FM/CD/USB
Ajuste predeterminado	Última escuchada/ (emisora predeterminada)
Volumen	Silencio, 0-32
Guardar	Guardar y confirmar los ajustes de la alarma

A continuación, seleccione "Guardar" y pulse el botón SELECT para guardar la configuración de la alarma. Cuando esté configurada la alarma, el símbolo de la alarma aparece en pantalla en modo standby. Para desactivar la alarma cuando suene, pulse STANDBY/ON en el aparato o el botón TIMER del mando a distancia.

Desactivar despertador

1. Pulse el botón del temporizador en el mando a distancia y en pantalla aparece "Alarma (1 o 2): on [hh:mm]".
2. Pulse los botones ▲/ ▼ para seleccionar el número de alarma (1 o 2) y, a continuación, pulse SELECT para comenzar con la configuración del temporizador.
3. Pulse los botones ▲/ ▼ para elegir "Enable" y, a continuación, pulse el botón SELECT para confirmar.
4. Pulse el botón ▲/ ▼ para seleccionar la opción "Off" y, a continuación, pulse SELECT para confirmar.
5. A continuación, seleccione "Save" (guardar) y pulse el botón SELECT para guardar la configuración. Si no pulsa ningún botón tras 15 segundos, el aparato abandona automáticamente el modo de configuración del temporizador.

LIMPIEZA Y CUIDADO

Manipulación de CD

- No toque la cara de reproducción del CD.
- No pegue papel ni cinta adhesiva al CD.

Limpieza de CD

- Las marcas de huellas y el polvo en el CD pueden provocar deficiencias en el sonido. Limpie el CD con un paño suave desde el centro hacia el exterior. Mantenga el CD siempre limpio.
- Si no puede eliminar el polvo con un paño suave, frote el CD ligeramente con un paño un poco humedecido y luego pase un paño seco.
- No utilice disolventes, gasolina, productos de limpieza comerciales ni spray antiestático, pues el CD podría dañarse.

Conservación de CD

- No guarde los CD en lugares expuestos a la luz directa del sol ni cerca de fuentes de calor.
- No guarde los CD en lugares expuestos a la humedad y al polvo, como baños o cerca de un humidificador.
- El almacenamiento vertical de los CD en una funda, apilar los CD o colocar objetos encima de sus carcasas puede producir deformaciones en los discos.
- Protege a tus compañeros de las posibles consecuencias negativas. El reciclaje de materiales ayuda a reducir el consumo de materias primas.

Chal-Tec

Chal-Tec GmbH
Wallstr. 15 10179 Berlin
www.chal-tec.com

El software de Spotify está sujeto a derechos de uso de otros proveedores, disponibles en la siguiente página:

<https://www.spotify.com/connect/third-party-licenses>

Todas las marcas indicadas son marcas registradas de la empresa correspondiente. Quedan excluidos errores y omisiones, el producto está sujeto a modificaciones técnicas. Se aplican nuestros términos y condiciones generales.

RETIRADA DEL APARATO



Si en su país existe una disposición legal relativa a la eliminación de aparatos eléctricos y electrónicos, este símbolo estampado en el producto o en el embalaje advierte que no debe eliminarse como residuo doméstico. En lugar de ello, debe depositarse en un punto de recogida de reciclaje de aparatos eléctricos y electrónicos. Una gestión adecuada de estos residuos previene consecuencias potencialmente negativas para el medio ambiente y la salud de las personas. Puede consultar más información sobre el reciclaje y la eliminación de este producto contactando con su administración local o con su servicio de recogida de residuos.

Este producto contiene baterías. Si en su país existe una disposición legal relativa a la eliminación de baterías, estas no deben eliminarse como residuo doméstico. Infórmese sobre la normativa vigente relacionada con la eliminación de baterías. Una gestión adecuada de estos residuos previene consecuencias potencialmente negativas para el medio ambiente y la salud de las personas.

DECLARACIÓN DE CONFORMIDAD

**Fabricante:**

Chal-Tec GmbH, Wallstraße 16, 10179 Berlín, Alemania.

Importador para Gran Bretaña:

Berlin Brands Group UK Ltd
PO Box 1145
Oxford, OX1 9UW
United Kingdom

Por la presente, Chal-Tec GmbH declara que el tipo de equipo radioeléctrico Connect Vertical es conforme con la Directiva 2014/53/UE. El texto completo de la declaración UE de conformidad está disponible en la dirección Internet siguiente: use.berlin/10034996

Gentile Cliente,

La ringraziamo per aver acquistato il dispositivo. La preghiamo di leggere attentamente le seguenti istruzioni per l'uso e di seguirle per evitare possibili danni tecnici. Non ci assumiamo alcuna responsabilità per danni scaturiti da una mancata osservazione delle avvertenze di sicurezza e da un uso improprio del dispositivo. Scansionare il codice QR seguente, per accedere al manuale d'uso più attuale e per ricevere informazioni sul prodotto.



INDICE

Dati tecnici	158
Avvertenze di sicurezza	161
Descrizione del dispositivo	163
Telecomando	165
Messa in funzione e utilizzo	168
Messa in funzione	169
Impostazioni di sistema	171
Radio internet	176
Podcasts	178
Spotify connect	179
Radio DAB	180
Radio FM	183
Lettore CD	185
Funzione USB	187
Riproduzione BT	187
Net-remote	188
Funcionamiento AUX	189
Utilizzare cuffie	189
Modalità sonno	189
Sveglia	190
Pulizia e manutenzione	191
Smaltimento	193
Dichiarazione di conformità	193

DATI TECNICI

Numero articolo 10034996 10034997

Audio

Potenza di uscita 2 x 5 W RMS

Temperatura ambiente 0 - 35 °C

Frecuenze radio

Radio FM 87,5 MHz - 108 MHz

Radio DAB 174,928 - 239,200 MHz

Specifiche WLAN

Bande di frequenza 2402–2484 MHz

Massima potenza a radiofrequenza 19 dBm (EIRP)

Specifiche BT

Bande di frequenza 2402–2480 MHz

Massima potenza a radiofrequenza 4 dBm

Dimensioni

Dispositivo ca. 232 x 90 x 186 mm

Altoparlanti ca. 120 x 80 x 186 mm

Peso

Dispositivo 0,98 kg



Altoparlanti 0,45 kg ciascuno

Alimentatore

Produttore	Dongguan Becky Electronics Tech Co, LTD Yinyong Industrial Zone, Jinma Road, HengLi Town, Dongguan City, Guangdong Province, China
Identificazione modello	BQ30A-0903000-G
Tensione d'ingresso Frequenza	100-240 V ~ 50/60 Hz (max. 800 mA)
Tensione in uscita	9 V \equiv
Corrente in uscita	3,0 A
Potenza in uscita	27,0 W
Efficienza operativa media	86,7 %
Efficienza a basso carico (10 %)	85,0 %
Consumo energetico a carico zero	0,09 W

AVVERTENZA

	CAUTION RISK OF ELECTRIC SHOCK DO NOT OPEN	
<p>ATTENZIONE: PER RIDURRE IL RISCHIO DI FOLGORAZIONE E LESIONI A PERSONE, NON APRIRE L'ALLOGGIAMENTO. IL DISPOSITIVO NON CONTIENE COMPONENTI CHE NECESSITANO DI MANUTENZIONE DA PARTE DELL'UTENTE. PER RIPARAZIONI RIVOLGERSI A PERSONALE COMPETENTE E QUALIFICATO.</p>		
<p>AVVERTENZA: PER RIDURRE IL RISCHIO DI INCENDI O FOLGORAZIONI, NON ESPORRE IL DISPOSITIVO AD ACQUA, PIOGGIA O UMIDITÀ.</p>		

	<p>Il simbolo del lampo con la punta a freccia all'interno del triangolo serve a indicare la presenza di una tensione pericolosa non isolata all'interno del prodotto di intensità sufficiente per rappresentare un pericolo di folgorazione per persone.</p>
	<p>Il punto esclamativo all'interno del triangolo serve a indicare la presenza di importanti indicazioni relative a utilizzo e manutenzione del dispositivo contenute nel manuale accluso al prodotto.</p>

 <p>INVISIBLE LASER RADIATION WHEN OPEN AND INTERLOCK FAILED OR DEFEATED. AVOID DIRECT EXPOSURE TO LASER BEAM.</p>	<p>Sicurezza laser</p> <p>Questo impianto utilizza un impianto laser ottico nel meccanismo CD, dotato di sistemi di sicurezza integrati. Non cercare di disassemblare il dispositivo autonomamente, ma rivolgersi a personale qualificato. L'esposizione a questi raggi laser invisibili può essere dannosa agli occhi.</p>
---	--

QUESTO DISPOSITIVO È UN PRODOTTO LASER DI CLASSE 1. L'UTILIZZO DI ELEMENTI DI CONTROLLO O DI IMPOSTAZIONI CHE TRASCENDONO LE INDICAZIONI FORNITE POSSONO CAUSARE L'ESPOSIZIONE A PERICOLOSE RADIAZIONI LASER.

AVVERTENZE DI SICUREZZA

Avvertenze generali di sicurezza

- Leggere attentamente tutte le indicazioni prima di utilizzare il dispositivo e conservare il manuale per future consultazioni.
- Utilizzare solo tensione corrispondente a quella indicata sulla targhetta del dispositivo. Assicurarsi che la presa elettrica utilizzata sia dotata di messa a terra.
- Il dispositivo deve essere posizionato su una superficie piana e stabile e non deve essere esposto a vibrazioni.
- Non posizionare il dispositivo su superfici inclinate o instabili, altrimenti potrebbe cadere.
- La presa elettrica deve trovarsi vicino al dispositivo e deve essere facilmente accessibile.
- Evitare temperature estreme, tanto calde, quanto fredde. Posizionare il dispositivo a distanza di sicurezza da fonti di calore, come radiatori o fornelli elettrici o a gas. Non esporre il dispositivo a luce solare diretta o altre fonti di calore.
- Non poggiare mai candele o oggetti simili con fiamme libere sopra al dispositivo.
- Per evitare il rischio di incendi, folgorazioni o danni al dispositivo, non esporlo a pioggia, umidità, gocce e spruzzi d'acqua. Non poggiare sul dispositivo oggetti pieni d'acqua, come ad es. vasi di fiori.
- Se viene versato del liquido sul dispositivo, possono risultare seri danni. In tal caso, spegnere immediatamente il dispositivo e staccare la spina. Contattare il servizio di assistenza ai clienti.
- Non coprire le aperture di ventilazione del dispositivo e assicurarsi che non finiscano al loro interno tende o altri materiali, in modo da evitare il surriscaldamento del dispositivo e conseguenti rischi di incendio o folgorazione.
- Non posizionare il dispositivo in librerie, mobili a incasso o altri luoghi con spazio limitato. Assicurarsi che il dispositivo sia posizionato ad almeno 10 cm di distanza da superfici e oggetti circostanti, in modo da garantire una ventilazione sufficiente.

Sicurezza

- Staccare sempre la spina prima di collegare la radio ad altri dispositivi, prima di interrompere il collegamento o quando si sposta la radio.
- Assicurarsi che la spina sia staccata durante temporali.
- Il dispositivo diventa caldo se viene utilizzato a lungo. Questo è normale e non è sintomo di problemi.

Allacciamento alla rete elettrica

- Assicurarsi che il dispositivo non si trovi sopra al cavo di alimentazione, altrimenti il peso potrebbe danneggiarlo e rappresentare un rischio per

la sicurezza.

- Se il cavo di alimentazione è danneggiato, deve essere sostituito dal produttore, dal servizio di assistenza ai clienti o da una persona qualificata, in modo da evitare danni.

Interferenze

- La radio non deve essere posizionata vicino a dispositivo che causano interferenze elettromagnetiche. Se la radio viene posizionata vicino ad altri dispositivi, la qualità di riproduzione potrebbe risentirne e potrebbero comparire rumori di interferenza.

Controllo

- Tenere sotto controllo i bambini che si trovano nelle vicinanze del dispositivo, in modo da assicurarsi che non lo utilizzino come un giocattolo.
- Non permettere a nessuno, in particolare a bambini, di inserire oggetti o simili nei fori, nelle connessioni e nelle aperture del dispositivo, altrimenti possono risultare folgorazioni fatali.

Utilizzo/Manutenzione

- Non rimuovere viti autonomamente, in modo da evitare il rischio di folgorazioni. Il dispositivo non contiene componenti che necessitano manutenzione da parte dell'utente. Le opere di manutenzione devono essere realizzate da personale qualificato.
- Non rimuovere e non aprire coperture fisse del dispositivo, altrimenti potrebbe essere liberata tensione elettrica pericolosa.
- Staccare la spina prima della pulizia.
- Non utilizzare spugne abrasive o detergenti aggressivi, altrimenti si potrebbero rovinare le superfici del dispositivo.
- Non utilizzare liquidi per pulire il dispositivo.

DESCRIZIONE DEL DISPOSITIVO

Parte frontale

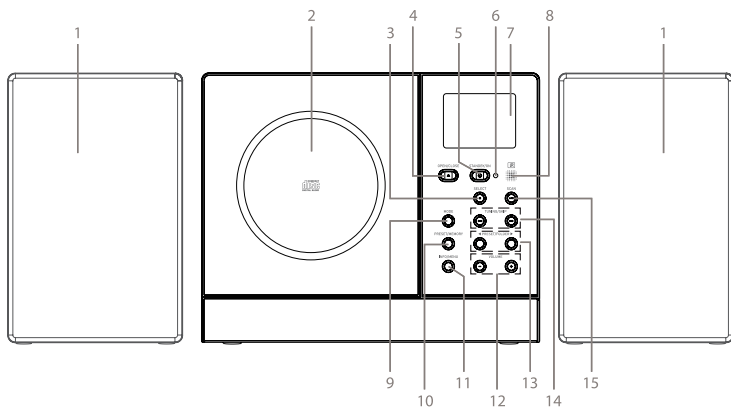

- 1 Altoparlanti
- 2 Vano CD
- 3 Tasto Selezione
- 4 Aprire/Chiudere
- 5 Standby/On/Off
- 6 Indicazione luminosa
- 7 Schermo
- 8 Sensore del telecomando
- 9 Tasto Modalità
- 10 Salvare
- 11 Tasto Info/Menu
- 12 Alzare/abbassare il volume
- 13 Cartella successiva/posizione di salvataggio
- 14 Emittente/canzone precedente/successiva
- 15 Cerca/Play/Pausa

Rückseite

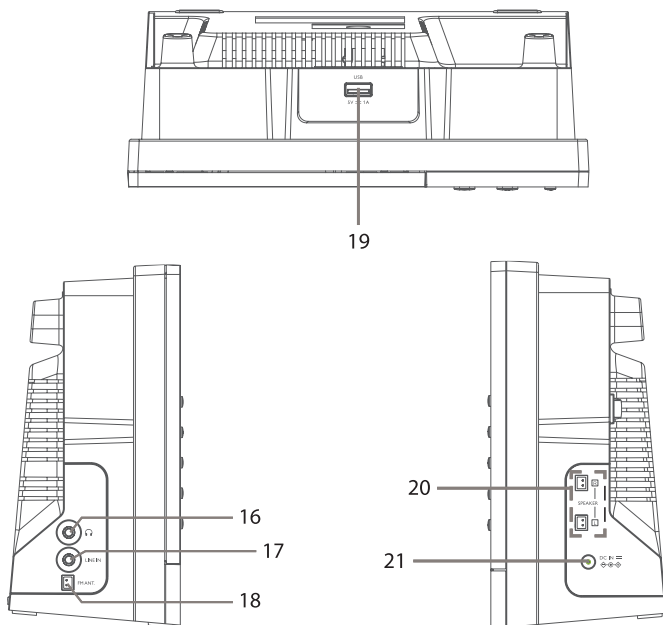

- 16 Attacco cuffie
- 17 Connettore LINE-IN
- 18 Antenna FM
- 19 Porta di carica USB (5V \equiv 1A)

- 20 Uscita audio (analogica)
- 21 Collegamento dell'adattatore di alimentazione

Volume di consegna

- Dispositivo principale
- 2 altoparlanti
- Antenna a cavo
- Adattatore
- Telecomando
- Manuale d'uso

TELECOMANDO

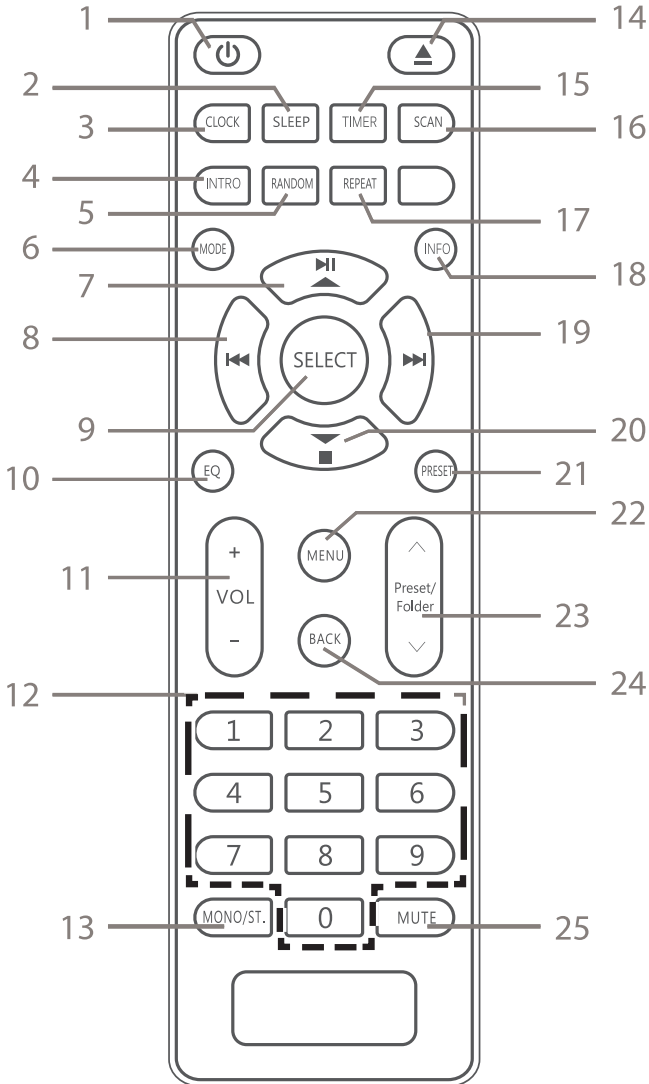

- | | |
|--------------------------------|--|
| 1 Standby/On/Off | 15 Timer |
| 2 Tasto Snooze | 16 Cerca |
| 3 Ora | 17 Ripetizione |
| 4 Intro | 18 Informazioni |
| 5 Riproduzione casuale | 19 Emittente/canzone successiva |
| 6 Modalità | 20 Stop/In basso |
| 7 Play/Pausa/In alto | 21 Salvare |
| 8 Canzone/emittente precedente | 22 Menu |
| 9 Tasto Selezione | 23 Posizione di salvataggio/
Cartella |
| 10 Equalizzatore | 24 Indietro |
| 11 Alzare/abbassare il volume | 25 Muto |
| 12 Tasti numerici 0-9 | |
| 13 Mono/Stereo | |
| 14 Aprire/chiedere il vano CD | |

Cambiare le batterie del telecomando

1. Premere verso il basso la copertura del vano delle batterie e rimuovere il supporto delle batterie.
2. Inserire due batterie (LR03) nel supporto delle batterie del telecomando (non incluse in consegna) e assicurarsi che i simboli di polarità "+" e "-" su batteria e vano corrispondano.
3. Chiudere il vano delle batterie.

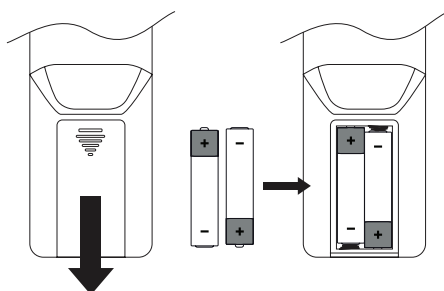

Come trattare le batterie

- L'utilizzo errato o improprio della batteria può causare corrosione o perdite, con il conseguente rischio di incendi, danni a cose e danni a persone.
- Utilizzare solo batterie del tipo indicato nel manuale.
- Non smaltire le batterie usate nei rifiuti casalinghi. Smaltirle nel rispetto delle normative nazionali.
- Togliere dal telecomando le batterie se non viene utilizzato per lunghi periodi, altrimenti perdite o corrosione potrebbero causare lesioni fisiche, danni materiali o incendi.

Raggio di utilizzo del telecomando

Il sensore del telecomando sul lato anteriore del dispositivo reagisce ai comandi dati dal telecomando fino a una distanza di 4 metri e a un'inclinazione massima di 60°. Il raggio di utilizzo dipende anche dalla luminosità della stanza.

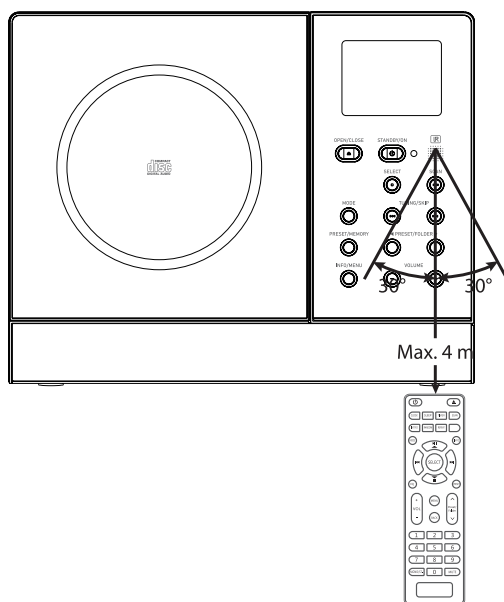

MESSA IN FUNZIONE E UTILIZZO

Posizionamento e collegamento

1. Posizionare il dispositivo su una superficie piana e stabile.
2. Posizionare gli altoparlanti e srotolare completamente i loro cavi.
3. Collegare il cavo dell'altoparlante destro alla connessione per altoparlanti destra sul lato destro del dispositivo.
4. Collegare il cavo dell'altoparlante sinistro alla connessione per altoparlanti sinistra sul lato sinistro del dispositivo.
5. Srotolare completamente l'antenna ed estenderla al massimo.
6. Srotolare completamente il cavo di alimentazione. Collegare il connettore del cavo all'ingresso DC sul lato destro del dispositivo e inserire la spina nella presa elettrica. Il dispositivo è pronto all'uso.
7. Spegnerne il dispositivo e staccare la spina.

ATTENZIONE: se si collega il dispositivo ad altre fonti di corrente potrebbe danneggiarsi. Per staccare la spina, non tirare mai il cavo, ma impugnare saldamente il corpo della spina stessa.

Rete WiFi

1. Assicurarsi che tutte le spie di controllo (LINK/ACT) della connessione LAN o del router si accendano.
2. Seguire le istruzioni del capitolo "Messa in funzione e utilizzo". Si consiglia di scorrere gli assistenti di configurazione nelle impostazioni di sistema.

Nota: questo dispositivo non può essere collegato direttamente con un modem indipendente. Bisogna utilizzare un router o un modem integrato in un router. Dato che ci sono numerose configurazioni della connessione, seguire le indicazioni e le istruzioni del vostro fornitore per le telecomunicazioni, fornitore Internet e le indicazioni relative all'impostazione del router.

MESSA IN FUNZIONE

Accendere/Spegnere il dispositivo

1. Premere Standby su dispositivo o telecomando per accendere la radio.
2. Premere nuovamente Standby per passare in modalità standby.

Selezionare la modalità

Premere più volte MODE sul dispositivo o sul telecomando per scorrere tra le modalità web radio, podcast, Spotify, DAB, FM, CD, USB, BT e AUX.

In alternativa:

1. Tenere premuto INFO/MENU sul dispositivo o premere MENU sul telecomando per accedere al menu.
2. Premere REW/FFW sul dispositivo o ▲/▼ sul telecomando per selezionare il menu principale e confermare poi con SELECT su dispositivo o telecomando.
3. Premere REW/FFW sul dispositivo o ▲/▼ sul telecomando per selezionare la modalità desiderata e confermare poi con SELECT su dispositivo o telecomando.

Nota: se il dispositivo acceso non viene utilizzato per 15 minuti, passa automaticamente in standby. Per spegnere completamente il dispositivo, staccare la spina dalla presa elettrica. Quando non si utilizza il dispositivo, spegnerlo completamente, in modo da risparmiare energia.

Navigare nel menu

1. Tenere premuto MENU sul dispositivo o premere MENU sul telecomando per raggiungere il menu.
2. Premere REW/FFW sul dispositivo o ▲/▼ sul telecomando per effettuare la selezione.
3. Per confermare la selezione, premere SELECT su dispositivo o telecomando.

Regolare il volume

Premere VOLUME +/- sul dispositivo o VOL+/- sul telecomando per regolare il volume. Per mettere in muto l'audio, premere MUTE sul telecomando. Se si desidera riattivare il volume, premere di nuovo MUTE o VOL+/- sul telecomando o VOLUME +/- sul dispositivo.

Primo avvio

Quando si collega il dispositivo all'alimentazione per la prima volta, il display mostra la schermata di benvenuto e passa poi in standby. Premere STANDBY/ON sul dispositivo o ⏻ sul telecomando per accendere il dispositivo. Premere REW/FFW sul dispositivo o ▲/▼ sul telecomando per

selezionare la lingua e premere SELECT su dispositivo o telecomando per confermare. Compare ora la schermata con le linee guida per la protezione dei dati. Visitare la pagina web citata per risalire alle singole indicazioni della linea guida per la protezione dei dati. Premere ora SELECT su dispositivo o telecomando per confermare il passaggio successivo.

1. Per avviare l'assistente di configurazione, premere ◀/▶ sul dispositivo o ▲/▼ sul telecomando per selezionare YES e confermare premendo SELECT su dispositivo o telecomando.
2. Premere ◀/▶ sul dispositivo o ▲/▼ sul telecomando per selezionare le seguenti opzioni e confermare premendo SELECT su dispositivo o telecomando.

Data/Ora Formato orario 12/24 ore	Impostare il formato orario in 12 o 24 ore
Aggiornamento automatico	Selezionare come aggiornare l'ora. Aggiornamento da DAB/Aggiornamento da FM/Aggiornamento dalla rete/Nessun aggiornamento
Impostare il fuso orario	Selezionare un fuso orario (disponibile solo se è attivo l'aggiornamento automatico dalla rete)
Ora legale	Selezionare l'ora legale (disponibile solo se è attivo l'aggiornamento automatico dalla rete)
Impostazioni di rete	Selezionare se la connessione alla rete deve essere mantenuta Sì/No

3. Sullo schermo compare "Network wizard scanning...". Il dispositivo cerca connessioni Wi-Fi disponibili. Possono volerci alcuni secondi. Viene poi mostrata sullo schermo una lista di tutte le reti senza fili. Premere ◀/▶ sul dispositivo o ▲/▼ sul telecomando per selezionare la rete desiderata e confermare con SELECT su dispositivo o telecomando.
4. Premere ◀/▶ sul dispositivo o ▲/▼ sul telecomando per selezionare Push Button/Pin/Skip WPS e confermare con SELECT su dispositivo o telecomando.

Collegamento con il tasto WPS sul router

Il collegamento tramite il tasto WPS (Wi-Fi Protected Setup) sul router è un metodo rapido e semplice per connettere la radio senza dover inserire una password. Se il vostro router è dotato di tasto WPS, si vedrà WPS davanti al nome della rete.

1. Premere ◀/▶ sul dispositivo o ▲/▼ sul telecomando per selezionare il tasto e confermare con SELECT su dispositivo o telecomando.
2. Sullo schermo compare un messaggio che invita a premere il tasto WPS sul router. Premere il tasto WPS sul router. Controllare il manuale d'uso

del router se non si è sicuri di quale sia il tasto WPS.

3. Confermare con SELECT su dispositivo o telecomando. Il dispositivo stabilisce una connessione con il router. Possono essere necessari alcuni secondi.

Stabilire una connessione utilizzando la password del Wi-Fi

Se il vostro router non dispone di un pulsante WPS, vi sarà richiesto di inserire la vostra password di rete wireless. È inoltre possibile scegliere "SKIP WPS", dove si accede anche alla schermata della password.

1. Premere ◀/▶ sul dispositivo o ▲/▼ sul telecomando per selezionare ogni lettera/numero della password e inserirle con SELECT su dispositivo o telecomando.
2. Quando la password è stata inserita, premere ◀/▶ sul dispositivo o ▲/▼ sul telecomando per selezionare OK sul lato destro dello schermo.
3. Quando la radio è collegata, premere SELECT su dispositivo o telecomando per terminare la configurazione.

IMPOSTAZIONI DI SISTEMA

Tenere premuto INFO/MENU sul dispositivo o MENU sul telecomando per visualizzare il menu. Premere ◀/▶ sul dispositivo o ▲/▼ sul telecomando per selezionare le impostazioni di sistema e confermare con SELECT su dispositivo o telecomando.

Equalizzatore

Questo dispositivo supporta diversi equalizzatori ed effetti sonori. Premere EQ per raggiungere il menu dell'equalizzatore.

In alternativa, è possibile premere durante le impostazioni di sistema ▲/▼ per selezionare Equalizzatore e confermare la selezione con SELECT.

1. Il display mostra quanto segue: LAT>CLASSIC>ROCK>POP>JAZZ.
2. Premere i tasti PRESET ▲/▼ per selezionare l'impostazione desiderata e confermare con SELECT.

Rete

1. Durante la modalità di impostazione del sistema, premere ▲/▼ per selezionare "Network" (rete) e confermare con SELECT.
2. Premere ▲/▼ per selezionare l'impostazione desiderata e confermare con SELECT.

Assistente di rete	SSID – selezionare la rete senza filo desiderata. Ricerca – cercare reti disponibili. Configurazione manuale – selezionare una rete senza filo con DHCP attivato/disattivato.
Configurazione PBC-Wi-Fi	Selezionare PBC sulla radio e premere PBC sul dispositivo con cui ci si vuole connettere. Premere ENTER per procedere.
Impostazioni di visualizzazione	Mostra le impostazioni sul dispositivo.
Impostazioni manuali	Una rete senza filo con DHCP attivato/disattivato.
Impostazione NetRemote-PIN	Definire un PIN, da inserire prima di potersi collegare con il dispositivo.
Profili di rete	Indica la rete collegata.
Cancellare le impostazioni di rete	Tutte le reti salvate nei profili vengono cancellate.
Connessione alla rete	Permette di decidere se il dispositivo deve restare collegato alla rete quando si trova in modalità standby o in modalità radio di rete.

3. Premere BACK su dispositivo o telecomando per interrompere l'impostazione e tornare al punto del menu precedente.

Ora/Data (Time/Date)

Ora e data possono essere impostate automaticamente non appena il dispositivo è collegato a Internet o a un'emittente radio DAB/FM con informazioni su data/ora. Ora e data possono anche essere impostate manualmente.

- Premere CLOCK per accedere al menu di data/ora.
 - In alternativa, premere ▲/▼ per selezionare Data/Ora nelle impostazioni di sistema e confermare con SELECT. Premere ▲/▼ per selezionare Impostazione data/ora e confermare con SELECT.
1. Le cifre della data iniziano a lampeggiare sul display.
 2. Impostare il giorno con ▲/▼ e confermare con SELECT.
 3. Ripetere il passaggio 2 per impostare mese/anno/ore/minuti.
 4. L'impostazione di data e ora è terminata.

Aggiornamento automatico	Aggiornamento da rete DAB/FM o nessun aggiornamento.
Impostare il formato	Formato orario 12/24 ore.
Impostare il fuso orario	Selezionare il fuso orario (disponibile solo se l'aggiornamento automatico dalla rete è attivo).
Ora legale/solare	Selezionare ora legale o solare (disponibile solo se l'aggiornamento automatico dalla rete è attivo).

Nota: l'aggiornamento dell'ora predefinito è "Aggiornamento dalla rete". Se si preferisce impostare l'ora manualmente, spegnere l'aggiornamento automatico.

Modalità di riposo/Standby

Utilizzare la modalità di riposo per spegnere il dispositivo dopo un determinato periodo di tempo.

1. Nelle impostazioni di sistema, selezionare "Inactive Standby" con ▲/ ▼ e confermare con SELECT.
2. Premere ▲/ ▼ per selezionare tra Off, 2 ore, 4 ore, 5 ore e 6 ore. Confermare con SELECT.

Lingua

1. Nelle impostazioni di sistema, premere ▲/ ▼ per selezionare la lingua desiderata e confermare con SELECT.
2. Premere ▲/ ▼ per scegliere la lingua selezionata.
3. Confermare con SELECT.

Resettare alle impostazioni di fabbrica

Può essere necessario riportare il dispositivo alle impostazioni di sistema, in particolare dopo un trasloco. Anche se ci sono problemi con la ricezione è possibile resettare il dispositivo alle impostazioni di fabbrica e riprovare. Se si trasloca in un'altra parte del Paese e si ricevono emittenti DAB+ locali e nazionali dell'area, può succedere che non siano più disponibili le emittenti predefinite.

1. Nelle impostazioni di sistema, premere ▲/▼ per selezionare "Resettare alle impostazioni di sistema" e confermare con SELECT.
2. Premere ▲/▼ per selezionare "Sì" e confermare con SELECT o selezionare "No" per interrompere l'impostazione.

Nota: quando si resetta il dispositivo alle impostazioni di fabbrica, tutte le emittenti impostate, radio e web e le emittenti predefinite DAB e FM vengono cancellate.

Aggiornamento software

1. Nelle impostazioni di sistema, premere ⇌ per selezionare "Software Update" e confermare con SELECT.
2. Premere ▲/▼ per selezionare "Controllo automatico" o "Controlla ora" e confermare con SELECT.

Nota: prima di scaricare software, assicurarsi che sia disponibile un'alimentazione stabile. Se mentre si scarica un software si interrompe l'alimentazione, possono risultare malfunzionamenti e/o danni al dispositivo.

Assistente di configurazione (Setup Wizard)

L'assistente di configurazione è disponibile nelle impostazioni di sistema. L'assistente può essere utilizzato per configurare ora/data e rete. Concluso questo passaggio, la radio è pronta all'uso.

Info

1. Nelle impostazioni di sistema, premere ⇌ per selezionare "Info" e confermare con SELECT.
2. Le versioni di software e Spotify, l'ID della radio e il nome del dispositivo vengono mostrati sul display.

Illuminazione di fondo

1. Nelle impostazioni di sistema, premere ▲/▼ per selezionare "Backlight" (Illuminazione di fondo) e confermare con SELECT.
2. Per altre impostazioni sotto a "Illuminazione di fondo", premere ▲/▼ per selezionare le opzioni indicate nella tabella seguente. Confermare con SELECT.

Timeout	On/10 secondi/20 secondi/30 secondi/45 secondi/60 secondi/90 secondi/120 secondi/180 secondi
On level (livello di luminosità se in funzione)	Alto/Medio/Basso
Dim level (livello di dimmeraggio)	Medio/Basso

RADIO INTERNET



Internet Radio

Per ascoltare la web radio, è necessario collegare la radio a Internet. Cercare di posizionare la radio più vicino possibile al router, in modo da ottenere le migliori velocità di connessione. Se si seleziona la modalità Internet Radio, la radio si connette con il portale web radio Frontier Silicon per scaricare una lista di emittenti. Quando un'emittente è stata selezionata una volta, la radio si conetterà direttamente con questa emittente.

Premere più volte MODE su dispositivo o telecomando per selezionare la modalità Web Radio.

Lista emittenti

In modalità Internet Radio, tenere premuto INFO/MENU sul dispositivo o premere MENU sul telecomando per accedere al menu. Premere ◀/ ▶ sul dispositivo o ▲/ ▼ sul telecomando per selezionare "Station List" (lista emittenti) e confermare con SELECT su dispositivo o telecomando. Quando si riavvia la modalità Internet Radio, viene selezionata automaticamente l'ultima emittente ascoltata. Premere BACK sul telecomando per tornare alla lista delle emittenti.

Quando si ascolta la Internet radio per la prima volta, non sono ancora state salvate emittenti nella lista e si apre il menu "Station List" (lista emittenti).

1. Premere ◀/ ▶ sul dispositivo o ▲/ ▼ sul telecomando per selezionare una delle seguenti opzioni e confermare con SELECT su dispositivo o telecomando.

Paesi	È possibile cercare in modo mirato emittenti del vostro Paese. In questo contesto vengono mostrate reti locali della vostra posizione.
Cronologia	Da questa categoria è possibile selezionare le ultime emittenti utilizzate e le più recenti compaiono in alto.
Ricerca	È possibile cercare emittenti con diverse parole chiave. Il nome e la descrizione dell'emittente selezionata compaiono sullo schermo.
Località	È possibile scegliere emittenti da una lista dei Paesi disponibili.
Preferite	Selezionare un'emittente dalla lista delle emittenti web preferite da tutto il mondo.
Scoperta	Selezionare emittenti da diverse categorie nel menu: origine, genere o lingua.

Con il tasto BACK sul telecomando è possibile tornare al livello precedente

del menu.

Emittenti in memoria (Preset)

Queste emittenti in memoria sono salvate solo nella vostra radio e non sono accessibili da altre radio.

1. In modalità ON, tenere premuto PRESET/MEMORY sul dispositivo o PRESET sul telecomando, fino a quando il display mostra "Save to Preset" (salvare emittente).
2. Per salvare l'emittente attuale è possibile scegliere tra le 30 posizioni disponibili. Premere ◀/ ▶ sul dispositivo o ▲/ ▼ sul telecomando per selezionare un numero e confermare con SELECT su dispositivo o telecomando.

Accedere a un'emittente salvata

1. Per selezionare un'emittente salvata, in modalità ON, tenere premuto PRESET/MEMORY sul dispositivo o PRESET sul telecomando e premere poi ◀/ ▶ sul dispositivo o ▲/ ▼ sul telecomando.
2. Confermare la selezione con SELECT su dispositivo o telecomando in alternativa è possibile premere i tasti PRESET/FOLDER su dispositivo o telecomando per scorrere in avanti/all'indietro tra tutte le emittenti salvate.

NOTA: l'utilizzo delle emittenti predefinite e salvate avviene nello stesso modo per web radio, podcast, DAB e FM.

Save to Preset	
1.	[Not set]
2.	[Not set]
3.	[Not set]
4.	[Not set]
5.	[Not set]

PODCASTS

Per ascoltare podcast, è necessario collegare la radio a Internet. Cercare di posizionare la radio più vicino possibile al router, in modo da ottenere le migliori velocità di connessione. Premere più volte MODE su dispositivo o telecomando per selezionare la modalità Podcast.

Quando si riavvia la radio, viene selezionata automaticamente l'ultima emittente ascoltata. Premere BACK sul telecomando per tornare alla lista dei podcast. Quando si ascoltano podcast per la prima volta, la radio viene mostrata nella lista "Podcast List" (lista dei podcast).

1. Premere ◀/ ▶ sul dispositivo o ▲/ ▼ sul telecomando per selezionare una delle seguenti opzioni e confermare con SELECT su dispositivo o telecomando.

Paesi	È possibile cercare in modo mirato emittenti del vostro Paese. In questo contesto vengono mostrate reti locali della vostra posizione.
Ricerca	È possibile cercare emittenti con diverse parole chiave. Il nome e la descrizione dell'emittente selezionata compaiono sullo schermo.
Località	È possibile scegliere emittenti da una lista dei Paesi disponibili.
Preferite	Selezionare un'emittente dalla lista delle emittenti web preferite da tutto il mondo.
Scoperta	Selezionare emittenti da diverse categorie nel menu: origine, genere o lingua.

Con il tasto BACK sul telecomando è possibile tornare al livello precedente del menu.

Accederete alle stazioni salvate sotto "Stazioni salvate" nella sezione "Radio Internet".

SPOTIFY CONNECT

Il tuo nuovo dispositivo è dotato di Spotify Connect

Utilizza smartphone, tablet o computer come telecomando per Spotify.
Scopri di più alla pagina [spotify.com/connect](https://www.spotify.com/connect)



Licenze

Il software Spotify è sottoposto a diritti utente di parti terze, consultabili alla pagina web seguente: <https://www.spotify.com/connect/third-party-licenses>.

Tutti i marchi indicati sono marchi registrati delle rispettive aziende.
Esclusi errori e omissioni e soggetto a modifiche tecniche.
Si applicano le nostre condizioni contrattuali.

Modalità di visualizzazione Spotify Connect

Ogni volta che si preme INFO/MENU sul dispositivo o INFO sul telecomando, il dispositivo mostra le seguenti modalità di visualizzazione: titolo/artista – album – frequenza bit e di campionamento – buffer di riproduzione – durata

RADIO DAB



DAB Radio

Premere più volte MODE sul dispositivo o sul telecomando per selezionare Radio DAB. Il dispositivo passa in modalità DAB e inizia la funzione di ricerca automatica. Durante la ricerca, il display mostra "Scan..." e una barra che indica il progresso e le emittenti trovate fino a quel momento. Terminata la ricerca, il dispositivo seleziona la prima emittente alfanumerica trovata. Per visualizzare le emittenti trovate, premere ◀/ ▶ sul dispositivo o ▲/ ▼ sul telecomando e confermare con SELECT su dispositivo o telecomando.

Lista emittenti

1. In modalità DAB, premere MENU per raggiungere il menu DAB.
2. Premere ▲/ ▼ per selezionare "Station List" e confermare con SELECT.
3. Viene mostrata sul display una lista delle emittenti DAB.

Ricerca automatica

Premere SCAN su dispositivo o telecomando per iniziare la ricerca automatica. In alternativa, premere MENU e poi ▲/ ▼ per selezionare SCAN. Confermare con SELECT.

1. Sullo schermo appare "Scan..." e viene visualizzata una barra di avanzamento. Tutte le stazioni trovate vengono salvate automaticamente. Per scoprire e ascoltare le stazioni trovate, premere i tasti ▲/ ▼ per selezionare, poi premere SELECT per confermare.

Impostazione manuale delle emittenti

Oltre all'impostazione automatica delle emittenti, è possibile impostarle anche manualmente. Questo è utile per il posizionamento dell'antenna o per aggiungere emittenti saltate nella ricerca automatica.

1. Premere MENU sul telecomando per visualizzare il menu.
2. Premere ▲/ ▼ per selezionare l'impostazione manuale delle emittenti e confermare con SELECT.
3. Il display mostra i multiplex da 5A a 13F.
4. Premere ▲/ ▼ per selezionare l'emittente e confermare con SELECT.
5. Se si visualizza la lista delle emittenti, si trovano ora tutte le nuove stazioni radio impostate manualmente.

Modalità di indicazione DAB

Ogni volta che si preme INFO/MENU sul dispositivo o INFO sul telecomando, il display mostra le seguenti modalità di indicazione: DLS - Tipo di programma - Ensemble/Errore segnale - Errore Frequenza/Intensità Segnale/Intensità Frequenza - Velocità di trasmissione/Codec/Emittente - Data.

DLS (Dynamic Label Segment)

Questo è un messaggio scorrevole che fornisce informazioni in tempo reale, come ad es. titolo del brano, notizie principali, ecc.

Tipo di programma

Descrive lo "Stile" o il "Genere" di programma trasmesso.

Nome Ensemble/Frequenza

Qui vengono mostrati il nome del multiplex che contiene l'emittente in ascolto e la frequenza. Un multiplex è una raccolta di emittenti radio, trasmesse in gruppo su una frequenza. Ci sono multiplex nazionali e locali. I multiplex locali contengono emittenti specifiche per la località in questione.

Errore segnale/Intensità segnale

L'errore viene indicato da un numero. Se il numero è 0, significa che il segnale ricevuto è privo di errori e l'intensità è elevata. Se il tasso di errore è alto, si consiglia di riposizionare antenna o dispositivo. Sullo schermo compare una barra che indica l'intensità del segnale. Più forte è il segnale, più lunga sarà la barra da sinistra a destra.

Frequenza bit/Codec/Canali

Sullo schermo viene mostrata la frequenza bit audio digitale ricevuta e ulteriori informazioni su codec audio e configurazione canale.

Data

Viene mostrata la data corrente, messa a disposizione direttamente dall'emittente.

Cancellare emittenti non valide (Prune Invalid)

È possibile cancellare dalla lista tutte le emittenti non più disponibili:

1. Premere MENU in modalità DAB, premere ▲/ ▼ per selezionare "Prune Invalid" e confermare con SELECT.
2. Premere ▲/ ▼ per selezionare "YES" e confermare con SELECT o scegliere "No" per interrompere la procedura.

DRC (compressione intervallo dinamico)

Se si ascolta musica in ambienti rumorosi con un intervallo dinamico ampio, può essere utile comprimere questo intervallo.

1. Premere MENU in modalità DAB, premere ▲/ ▼ per selezionare "DRC" e confermare con SELECT.
2. Premere ▲/ ▼ per impostare "DRC alto/basso/off" e confermare l'impostazione con SELECT.

Sequenza delle emittenti

Le emittenti possono essere elencate in un determinato ordine.

1. Premere MENU in modalità DAB, premere ▲/ ▼ per selezionare l'ordine delle emittenti e confermare con SELECT.
2. Premere ▲/ ▼ per selezionare tra ordine alfanumerico/ensemble e confermare l'impostazione desiderata con SELECT.

Salvare emittenti e accedere alle emittenti in memoria

V. "Preset Stations" e "Recalling a Stored Station" nel capitolo Internet Radio.

RADIO FM

Per passare alla modalità FM, premere più volte MODE su telecomando o dispositivo. Il display mostra la frequenza.

Ricerca automatica

Premere SCAN su dispositivo o telecomando per iniziare la ricerca di un'emittente. Quando viene trovata un'emittente, la ricerca termina automaticamente. Nel caso di un'emittente con segnale debole, la ricerca potrebbe non terminare.

Avvertenza: può essere che le emittenti con segnale debole vengano saltate.

Impostazione manuale

Per avviare la ricerca manuale delle emittenti, premere ◀/ ▶ sul dispositivo o ▲/ ▼ sul telecomando fino a raggiungere la frequenza desiderata.

In modalità Radio FM può essere necessario impostare con maggiore precisione ogni emittente premendo REW/FFW sul dispositivo o ▲/ ▼ sul telecomando. Con ogni pressione/rotazione si regola la frequenza di 0,05 MHz. Se la ricezione è ancora cattiva, cercare di regolare l'antenna o spostare la radio.

Modalità di indicazione FM

Ogni volta che si preme INFO/MENU sul dispositivo o INFO sul telecomando, il display mostra le seguenti modalità di indicazione: Radiotext – Tipo di programma – Frequenza - Data.

Radiotext RDS

Questo è un messaggio scorrevole che fornisce informazioni in tempo reale sul programma in ascolto.

Tipo di programma

Descrive lo "Stile" o il "Genere" della musica trasmessa.

Nome emittente/Frequenza

Se viene ricevuta un'emittente RDS, viene mostrato il nome dell'emittente. In caso contrario, viene mostrata la frequenza.

Data

Viene mostrata la data corrente, messa a disposizione direttamente



FM
Radi o

dall'emittente.

Impostazioni di ricerca

1. Premere MENU per raggiungere il menu FM.
2. Premere ▲/▼ per selezionare "Impostazioni di ricerca" e confermare con SELECT.
3. Premere ▲/▼ per selezionare "YES" e mostrare solo le emittenti con buona ricezione e confermare con SELECT.

Impostazioni audio

Premere MONO/ST. sul telecomando per selezionare l'impostazione desiderata.

In alternativa:



1. Premere MENU per raggiungere il menu principale.
2. Premere ▲/▼ per selezionare "Impostazioni audio" e confermare con SELECT.
3. Premere ▲/▼ per selezionare "YES" e ascoltare in mono o selezionare "NO" se il dispositivo deve scegliere automaticamente se riprodurre in mono o stereo.
4. Confermare con SELECT.

Salvare emittenti e accedere alle emittenti in memoria

V. "Accedere a emittenti salvate" nel capitolo Internet Radio.



LETTORE CD

CD compatibili

Tipo di CD	Logo del CD	Contenuto
CD-R (CD di registrazione)		Audio
CD-RW (CD riscrivibile)		Audio
Audio CD (compact disc)		Audio





Premere MODE ripetutamente su dispositivo o telecomando per selezionare la modalità CD.

Riproduzione

1. Premere il tasto di espulsione () per aprire il coperchio del vano CD.
2. Inserire un CD con l'etichetta verso l'alto nel vano e chiudere il coperchio. Il CD viene riprodotto automaticamente.
3. Se non è stato inserito alcun CD o se il CD non può essere letto, compare il messaggio "No disk".
4. Quando la riproduzione è ferma, sullo schermo viene mostrato il numero totale di titoli. Premere  su dispositivo o telecomando per riprodurre automaticamente il primo titolo su CD/CD MP3.

Mettere in pausa la riproduzione: premere  per mettere in pausa la riproduzione. Premere di nuovo il tasto su dispositivo o telecomando per proseguire la riproduzione.



Terminare la riproduzione: premere  per terminare la riproduzione. Finalizar reproducción.

Passare a un altro titolo: con   è possibile passare al brano precedente o successivo. In alternativa, è possibile utilizzare i tasti numerici sul telecomando per raggiungere direttamente il titolo desiderato. Tenere premuti   per avanzare o tornare indietro velocemente all'interno di un titolo.

Se si riproduce un CD MP3 con musica raggruppata in diverse cartelle, premere PRESET/FOLDER su dispositivo o telecomando per passare alla cartella successiva/precedente.

Riproduzione ripetuta



1. Premere REPEAT più volte per selezionare una modalità di riproduzione.

	Ripetere il titolo attuale.
	Ripetere tutti i file nella cartella attuale (solo per CD con file).
	Ripetere tutti i titoli.

2. Premere di nuovo REPEAT per spegnere la funzione di ripetizione.

Riproduzione casuale

Tutti i titoli possono essere riprodotti in ordine casuale.



1. Premere RANDOM sul telecomando. Sullo schermo compare . Tutti i titoli vengono riprodotti in ordine casuale.
2. Utilizzare  e  per passare ad altri brani della riproduzione casuale.
3. Dopo aver riprodotto una volta tutti i brani, la riproduzione termina automaticamente.
4. Per terminare la riproduzione casuale, premere RANDOM durante l'ascolto. Viene ripresa la normale riproduzione.

Riprodurre l'introduzione dei brani

1. Premere INTRO sul telecomando. Sullo schermo compare "Intro". Il lettore CD riproduce i primi 10 secondi di tutti i brani.
2. Premere di nuovo INTRO sul telecomando per tornare alla normale riproduzione.

Creare una playlist

Possono essere programmati fino a 20 titoli in una sequenza a piacere. La modalità di programmazione si attiva in modalità STOP.

1. Premere PRESET/MEMORY sul dispositivo o PRESET sul telecomando per passare in modalità di programmazione.
2. Utilizzare  e  per selezionare i titoli da programmare.
3. Confermare i titoli con SELECT.
4. Ripetere i passaggi 2-3 per programmare altri titoli. Terminata la selezione, premere  per iniziare la riproduzione della playlist.

Interrompere la programmazione: premere due volte  o aprire e richiudere il vano CD per cancellare la programmazione salvata.

FUNZIONE USB

1. Sul retro del dispositivo si trova una connessione USB. Se si collega un dispositivo USB, premere ripetutamente MODE su dispositivo o telecomando per passare in modalità USB.
2. Il dispositivo riproduce automaticamente i titoli.
3. Tutte le funzioni di riproduzione sono le stesse di un CD MP3.

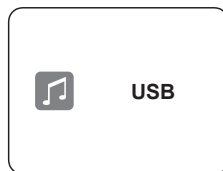

Nota: il dispositivo può riprodurre file MP3 solo in modalità USB. La radio supporta dispositivi MP3 con memoria fino a 32 GB. Il dispositivo potrebbe non essere compatibile con tutti i dispositivi USB; questo non indica un problema del dispositivo.

Caricare un altro dispositivo

La connessione USB permette il caricamento di dispositivi esterni tramite cavo USB (non incluso in consegna).

- La corrente massima per la carica USB è di 1A.
- Non è garantita la possibilità di caricare tutti i tipi di dispositivi tramite la connessione USB.

RIPRODUZIONE BT

Questo dispositivo è dotato di una funzione BT e può ricevere segnali nel raggio di 8 metri. Collegare la radio a un dispositivo BT per ascoltare musica:

1. Premere più volte MODE su dispositivo o telecomando per selezionare la modalità BT.
2. Se la radio non è collegata a un dispositivo BT, sul display lampeggia "BT".
3. Attivare il dispositivo BT e selezionare la modalità di ricerca.
4. Nella lista delle connessioni BT disponibili del dispositivo BT compare "Connect Vertical".
5. Selezionare "Connect Vertical" e, se richiesto, inserire la password 0000.
6. Per disattivare la funzione BT della radio, passare a un'altra funzione o disattivare il BT sul dispositivo esterno.

Riproduzione musicale tramite BT

È possibile che sia necessario regolare il volume della radio e del dispositivo BT.

- Premere ◀/▶ sul dispositivo o ▲/▼ sul telecomando per riprodurre/

interrompere la musica.

- Premere ◀/ ▶ su dispositivo o telecomando per passare al titolo precedente/successivo.

Note:

- La portata tra radio e dispositivo esterno è di circa 8 metri.
- Rimuovere tutti gli ostacoli tra radio e dispositivo BT, in modo da garantire una migliore ricezione.
- Questo dispositivo supporta le funzioni A2DP (Advanced Audio Distribution Profile) e AVRCP (Audio Video Remote Control Profile).
- La radio può essere collegata a un solo dispositivo BT alla volta.
- Non si garantisce la compatibilità con tutti i tipi di dispositivi e media.
- Alcuni telefoni interrompono e riattivano la connessione BT in caso di telefonate/fine di telefonate. Questo non indica un problema del dispositivo.

NET-REMOTE

Il dispositivo può essere controllato da smartphone o tablet con iOS o Android tramite Net-Remote. Scaricando la app UNDOK è possibile vedere tutte le modalità (Internet radio, Riproduzione musicale, DAB, FM e Bluetooth) e selezionare quella desiderata da smartphone o tablet.

Prima di utilizzare la app UNDOK, assicurarsi che smartphone/tablet siano collegati alla stessa rete Wi-Fi del dispositivo. La app si avvia e inizia a cercare il dispositivo nella rete. Confermare la connessione Net-Remote sul dispositivo.

Se si collega smartphone/tablet con il dispositivo per la prima volta, può essere necessario inserire un pin. Il pin definito in fabbrica è "1234". Se si desidera modificare il pin per motivi di sicurezza, è possibile farlo nelle impostazioni di sistema: Impostazioni di sistema>Rete>Net Remote>Pin Setup.

Nota:

- Se smartphone/tablet era già collegato al dispositivo e aveva accesso, questo dispositivo si collega automaticamente alla radio quando si apre la app.
- Se si registra nella rete uno smartphone o un tablet su cui è installata la app, la connessione viene interrotta e la radio si connette al nuovo dispositivo.

FUNCIONAMIENTO AUX

Sul lato sinistro del dispositivo si trova un ingresso LINE-IN. Con questa connessione è possibile trasmettere al dispositivo segnali audio analogici da altre fonti.

1. Collegare un cavo AUX (non incluso in consegna) all'ingresso e alla connessione LINE-IN di un altro dispositivo audio.
2. Premere più volte MODE su dispositivo o telecomando per selezionare la modalità AUX.
3. Premere VOLUME+/- sul dispositivo o VO+/- sul telecomando per regolare il volume del livello sonoro in uscita desiderato.
4. In modalità AUX la riproduzione viene gestita direttamente dal dispositivo esterno. Quando si collega un dispositivo audio esterno, consultarne il manuale d'uso.

UTILIZZARE CUFFIE

Se si utilizzano cuffie, non ascoltare la musica ad alto volume, altrimenti possono risultare danni all'udito. Regolare il volume al minimo prima di mettersi le cuffie.

- Utilizzare cuffie con connettore da 3,5 mm.
- Inserire il connettore nell'apposito ingresso per cuffie sul lato sinistro del dispositivo.

MODALITÀ SONNO

Questa funzione permette di far passare il dispositivo in standby automaticamente dopo un periodo di tempo predefinito.

1. Per attivare la funzione, premere più volte SLEEP sul telecomando. Ogni volta che si preme il tasto, il tempo cambia in questo modo: Sleep OFF > 15 minuti > 30 minuti > 45 minuti > 60 minuti
2. Quando sul display compare il tempo di spegnimento desiderato, smettere di premere il tasto e la modalità sonno si attiva entro 2 secondi. Il display mostra il simbolo della luna. Il tempo restante prima dello spegnimento viene mostrato accanto al simbolo.
3. Quando il timer raggiunge lo zero, il dispositivo passa automaticamente in standby. Per disattivare la modalità Sonno mentre il conto alla rovescia è in corso, ripetere i passaggi 1-3 per selezionare "SLEEP OFF".
4. Premere una volta SLEEP per visualizzare lo stato del timer di autospegnimento quando è attivo.

SVEGLIA

1. Premere TIMER sul telecomando e lo schermo mostra "Alarm (1 o 2): Off [hh:mm]".

In alternativa:

Premere MENU sul telecomando per mostrare il menu principale delle funzioni. Premere ▲/▼ per selezionare il menu principale e confermare con SELECT. Selezionare l'opzione sveglie con ▲/▼ e premere SELECT per accedere al menu delle sveglie.

1. Premere ▲/▼ per selezionare Sveglia 1 o 2 e premere SELECT per iniziare l'impostazione dei parametri.
2. Premere ▲/▼ per selezionare e confermare con SELECT.

Attivazione	Off/Tutti i giorni/Fine settimana/Giorni settimanali
Tempo	(ora di attivazione della sveglia)
Modalità	Segnale acustico/Internet radio/DAB/FM/CD/USB
Impostazione predefinita	Ascoltata di recente/(emittente predefinita)
Volume	Muto, 0-32
Salvare	Salvare e confermare l'impostazione della sveglia

Selezionare "Salvare" e confermare le impostazioni con SELECT. Quando la sveglia è impostata, in modalità standby compare il simbolo della sveglia sul display. Per spegnere la sveglia quando suona, premere STANDBY/ON sul dispositivo o POWER o TIMER sul telecomando.

Disattivare la sveglia

1. Premere TIMER sul telecomando e lo schermo mostra "Alarm (1 o 2): On [hh:mm]".
2. Premere ▲/▼ per selezionare Sveglia 1 o 2 e iniziare l'impostazione del timer con SELECT.
3. Selezionare "Enable" con ▲/▼ e confermare con SELECT.
4. Selezionare "OFF" con ▲/▼ e confermare con SELECT.
5. Infine, selezionare "Save" (salvare) e premere SELECT per salvare l'impostazione. Se non ci sono immissioni nei 15 secondi successivi, la radio abbandona le impostazioni.

PULIZIA E MANUTENZIONE

Gestione dei CD

- Non toccare il lato di riproduzione dei CD.
- Non attaccare carta o nastro adesivo ai CD.

Pulire i CD

- Impronte delle dita e polvere sui CD causano un peggioramento del suono. Pulire i CD con un panno, muovendosi dal centro verso l'esterno. Tenere i CD sempre puliti.
- Se non è possibile rimuovere la polvere con un panno morbido, passare leggermente un panno leggermente inumidito sulla superficie e asciugarla poi con un panno morbido.
- Non utilizzare solventi come diluenti, benzina, detergenti casalinghi o spray antistatici, altrimenti si possono rovinare i CD.

Conservare i CD

- Non conservare i CD in luoghi esposti alla luce del sole o vicino a fonti di calore.
- Non conservare i CD in luoghi esposti a umidità e polvere, come bagni o nei pressi di umidificatori.
- Stoccare in verticale i CD in una custodia, impilarli o poggiarci sopra oggetti senza la custodia possono causare la deformazione del CD.
- Proteggere il prossimo da possibili conseguenze negative. Il riciclaggio aiuta a ridurre il consumo di materie prime.

Chal-Tec

Chal-Tec GmbH
Wallstr. 15 10179 Berlin
www.chal-tec.com

Il software Spotify è sottoposto ai diritti di utilizzo di parti terze, che possono essere visionati alla pagina web seguente:

<https://www.spotify.com/connect/third-party-licenses>

Tutti i marchi indicati sono marchi registrati delle rispettive aziende.
Esclusi errori e omissioni e soggetto a modifiche tecniche.
Si applicano le nostre condizioni contrattuali.

SMALTIMENTO



Se nel proprio paese si applicano le regolamentazioni inerenti lo smaltimento di dispositivi elettrici ed elettronici, questo simbolo sul prodotto o sulla confezione segnala che questi prodotti non possono essere smaltiti con i rifiuti normali e devono essere portati a un punto di raccolta di dispositivi elettrici ed elettronici. Grazie al corretto smaltimento dei vecchi dispositivi si tutela il pianeta e la salute delle persone da possibili conseguenze negative. Informazioni riguardanti il riciclo e lo smaltimento di questi prodotti si ottengono presso l'amministrazione locale oppure il servizio di gestione dei rifiuti domestici.

Il prodotto contiene batterie. Se nel proprio paese si applicano le regolamentazioni inerenti lo smaltimento di batterie, non possono essere smaltite con i normali rifiuti domestici. Preghiamo di informarvi sulle regolamentazioni vigenti sullo smaltimento delle batterie. Grazie al corretto smaltimento dei vecchi dispositivi si tutela l'ambiente e la salute delle persone da conseguenze negative.

DICHIARAZIONE DI CONFORMITÀ

**Produttore:**

Chal-Tec GmbH, Wallstraße 16, 10179 Berlino, Germania.

Importatore per la Gran Bretagna:

Berlin Brands Group UK Ltd
PO Box 1145
Oxford, OX1 9UW
United Kingdom

Il fabbricante, Chal-Tec GmbH, dichiara che il tipo di apparecchiatura radio Connect Vertical è conforme alla direttiva 2014/53/UE. Il testo completo della dichiarazione di conformità UE è disponibile al seguente indirizzo Internet: use.berlin/10034996

