

HOT SPOT CRYSTAL FLOW

Badheizer mit Handtuchhalterung
Bathroom Heater with Towel Rack
Radiateur de salle de bain avec
porte-serviette
Toallero calefactor para baño
Stufa da bagno con scaldasalviette

10035035



COMFORTING
OMFORTING
FORTINGCOI
TINGCOMFO
COMFORTING
OMFORTING
FORTINGCOI
TINGCOMFO

KLARSTEIN

www.klarstein.com

Hinweis: Das Gerät eignet sich nicht zur Nutzung als primäre Heizquelle.

Note: The device is not suitable for use as a primary heat source.

Remarque : l'appareil ne convient pas en tant que source principale de chauffage.

Nota: il dispositivo non è idoneo ad essere utilizzato come fonte di riscaldamento primaria.

Advertencia: el aparato no es apto para utilizar como fuente de calefacción primaria.

Sehr geehrter Kunde,

wir gratulieren Ihnen zum Erwerb Ihres Gerätes. Lesen Sie die folgenden Hinweise sorgfältig durch und befolgen Sie diese, um möglichen Schäden vorzubeugen. Für Schäden, die durch Missachtung der Hinweise und unsachgemäßen Gebrauch entstehen, übernehmen wir keine Haftung. Scannen Sie den QR-Code, um Zugriff auf die aktuellste Bedienungsanleitung und weitere Informationen rund um das Produkt zu erhalten.



INHALT

Sicherheitshinweise	4
Installation	9
Geräteübersicht	14
Bedienung	15
Reinigung und Pflege	21
Spezielle Entsorgungshinweise für Verbraucher in Deutschland	22
Hinweise zur Entsorgung	24
Hersteller & Importeur (UK)	24
Technische Parameter	25

English	27
Français	47
Español	67
Italiano	87

TECHNISCHE DATEN

Artikelnummer	10035035
Stromversorgung	220-240 V~ 50 Hz
Leistungsaufnahme	2000 W
IP-Schutzart	IPX4

SICHERHEITSHINWEISE

- Lesen Sie alle Anweisungen, bevor Sie dieses Gerät benutzen.
- Lassen Sie das Gerät nicht unbeaufsichtigt, wenn es in Betrieb ist.
- Diese Heizung wird während der Benutzung heiß. Berühren Sie nicht die heißen Oberflächen.



VORSICHT

Verbrennungsgefahr! Einige Teile dieses Produktes können sehr heiß werden und Verbrennungen verursachen. Besondere Aufmerksamkeit ist erforderlich, wenn Kinder und schutzbedürftige Personen anwesend sind.

- Das Heizgerät darf sich nicht unmittelbar unter einer Steckdose befinden.
- Bewegen Sie das Gerät nicht, wenn es in Betrieb ist. Warten Sie, bis die Heizung vollständig abgekühlt ist, bevor Sie sie bewegen, und überprüfen Sie, ob sie vom Stromnetz getrennt wurde.
- Stellen Sie das Gerät mindestens 1 m entfernt von leicht brennbaren Materialien wie Möbeln, Bäumen, Blättern, trockenem Gras und Sträuchern auf.
- Die Heizung darf nicht mit dem Heizelement nach oben zur Decke zeigen. Das Heizelement muss der zu beheizenden Fläche zugewandt sein.

Hinweis: Um eine Überhitzung zu vermeiden, darf die Heizung nicht abgedeckt werden. Benutzen Sie das Gerät nicht zum Trocknen von Kleidung.

- Halten Sie Kinder und Haustiere vom Gerät fern.
- Kinder ab 8 Jahren, psychisch, sensorisch und körperlich eingeschränkte Menschen dürfen das Gerät nur benutzen, wenn sie vorher von einer für sie verantwortlichen Aufsichtsperson ausführlich mit den Funktionen und den Sicherheitsvorkehrungen vertraut gemacht wurden und die damit verbundenen Risiken verstehen. Kinder dürfen nicht mit dem Gerät spielen. Die Reinigung und Wartung des Geräts darf nicht von Kindern ohne Aufsicht durchgeführt werden. Kinder unter 3 Jahren sollten von dem Gerät ferngehalten werden, es sei denn, sie werden ständig beaufsichtigt.
- Kinder im Alter von 3 Jahren und weniger als 8 Jahren dürfen das Heizgerät nur dann ein- und ausschalten, wenn es in seiner vorgesehenen normalen Betriebsstellung aufgestellt oder installiert wurde und sie in sicherer Weise beaufsichtigt oder eingewiesen wurden und die damit verbundenen Gefahren verstehen. Kinder im Alter von 3 Jahren und weniger als 8 Jahren dürfen das Heizgerät nicht einstecken, regulieren und reinigen oder Wartungsarbeiten am Benutzer durchführen.
- Benutzen Sie das Gerät nicht, wenn es Anzeichen von Schäden oder Fehlfunktionen zeigt.

- Versuchen Sie nicht, elektrische oder mechanische Funktionen an diesem Gerät zu reparieren oder einzustellen. Das Gerät enthält keine vom Benutzer zu wartenden Teile. Nur eine qualifizierte Elektrofachkraft sollte Wartungs- oder Reparaturarbeiten durchführen.
- Wenn das Netzkabel beschädigt ist, muss es vom Hersteller, seinem Kundendienst oder ähnlich qualifizierten Personen ausgetauscht werden, um eine Gefährdung zu vermeiden. Fassen Sie das Heizelement nicht mit bloßen Händen an. Wenn es versehentlich berührt wird, entfernen Sie Fingerabdrücke mit einem weichen Tuch, da sich diese sonst in das Element einbrennen und einen vorzeitigen Ausfall der Heizung verursachen.
- Ersetzen Sie das Heizelement nicht oder versuchen Sie nicht, es zu entfernen.
- Verwenden Sie den Heizstrahler nicht in der unmittelbaren Umgebung eines Bades, einer Dusche oder eines Schwimmbades.
- Verlegen Sie das Netzkabel nicht unter Teppichböden. Decken Sie das Netzkabel nicht mit Teppichen, Läufern oder ähnlichen Abdeckungen ab. Verlegen Sie das Netzkabel so, dass keiner darüber stolpert.
- Wickeln Sie das Netzkabel nicht um das Gerät.
- Achten Sie darauf, dass keine Fremdkörper in die Lüftung oder Öffnung der Heizung eindringen, da dies zu Stromschlag, Feuer oder Beschädigung des Gerätes führen kann.
- Um einen möglichen Brand zu vermeiden, dürfen die Lüftungsschlitze nicht blockiert werden.

- Die Heizung hat heiße und funkenbildende Teile im Inneren. Verwenden Sie sie nicht in Bereichen, in denen Benzin, Farbe, explosive und/oder brennbare Flüssigkeiten verwendet oder gelagert werden. Halten Sie das Gerät von heißen Oberflächen und offenen Flammen fern.
- Vermeiden Sie nach Möglichkeit die Verwendung eines Verlängerungskabels, da dieses überhitzen und einen Brand verursachen kann. Wenn Sie jedoch ein Verlängerungskabel verwenden müssen, vergewissern Sie sich, dass es für den Einsatz im Freien geeignet ist und vorzugsweise mit einem Schutzschalter ausgestattet oder angeschlossen ist.
- Das Heizgerät darf nicht unmittelbar unter einer Wandsteckdose aufgestellt werden.
- Ziehen Sie immer den Netzstecker und vergewissern Sie sich, dass das Gerät vollständig kalt ist, bevor Sie es transportieren, reinigen oder lagern.
- Dieses Heizgerät ist nur für den Hausgebrauch bestimmt und sollte nicht für gewerbliche Zwecke verwendet werden. Jede andere, vom Hersteller nicht empfohlene Verwendung kann zu Bränden, Stromschlägen oder Verletzungen von Personen führen.
- Die Verwendung von Aufsätzen am Heizgerät wird nicht empfohlen.

- Verwenden Sie dieses Heizgerät nicht mit einer programmierbaren Steckdose, einer Zeitschaltuhr, einer separaten Fernbedienung oder einem anderen Gerät, welches das Heizgerät automatisch einschaltet, da eine Brandgefahr besteht, wenn das Heizgerät abgedeckt oder falsch positioniert ist.
- Trennvorrichtungen mit allpoliger Kontakttrennung müssen gemäß den Verdrahtungsregeln in die feste Verkabelung eingebaut werden.
- Das Heizgerät darf nicht benutzt werden, wenn das Glaspanel beschädigt ist.

INSTALLATION

Hinweise



WARNUNG

Verletzungsgefahr! Um eine Gefahr für sehr kleine Kinder zu vermeiden, muss diese Heizung so installiert werden, dass sich das unterste Heizelement mindestens 600 mm über dem Boden befindet.

- Dieses Heizgerät muss von einer qualifizierten Person, d. h. einem qualifizierten Elektriker, installiert werden.
- Stellen Sie vor und während der Installation sicher, dass das Heizgerät stets von der Stromversorgung getrennt ist und sich in einem kalten Zustand befindet.

Befestigung des Heizkörpers an der Wand

1. Wählen Sie eine stabile Wand auf, an welcher genug Platz vorhanden ist, um das Gerät zu installieren.

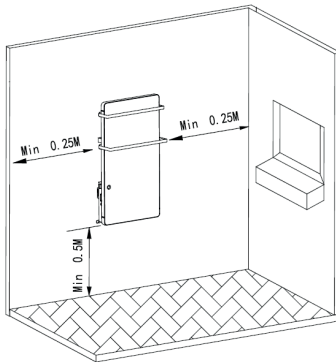

2. Nutzen Sie die Vorlage und markieren Sie mit einem Stift die Stellen, an welchen Löcher gebohrt werden sollen. Bohren Sie anschließend vier Löcher ($\varnothing 6 \text{ mm}$) in die Wand.

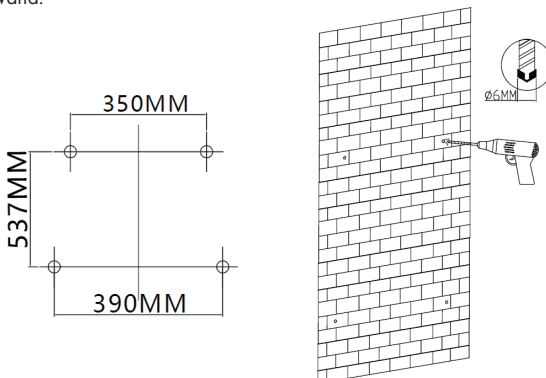

3. Stecken Sie bitte einen Dübel pro Loch in die Wand und schlagen Sie ihn mit einem Hammer ein, bis die Dübel nicht mehr aus der Wand ragen.

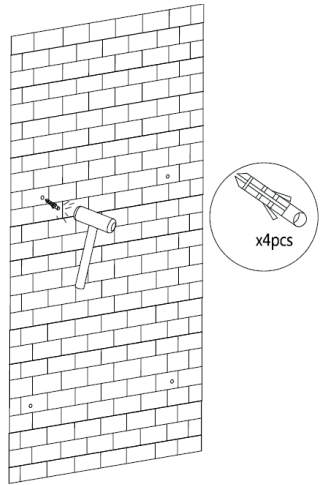

4. Befestigen Sie die Wandhalterung mit zwei ST4X35 Schrauben in den oberen Löchern.

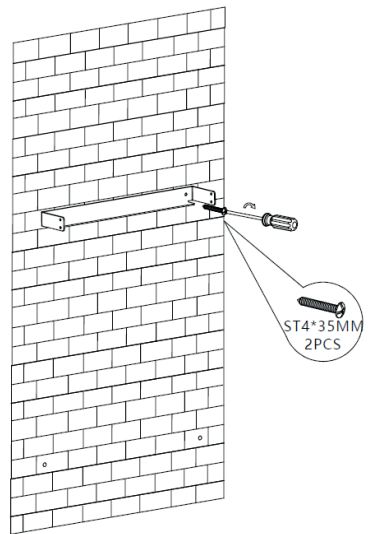

5. Befestigen Sie die beiden Z-Halterungen mit zwei M4x8Schrauben an der Rückseite des Heizgeräts.

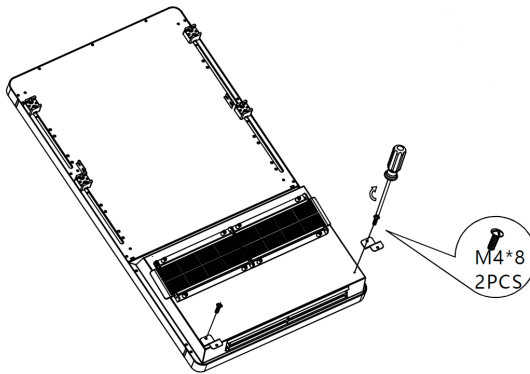

6. Schieben Sie den kleineren Handtuchhalter in die im Lieferumfang enthaltenen Klammern und schrauben Sie diese mit vier M4x16 Schrauben fest. Befestigen Sie den größeren Handtuchhalter auf die gleiche Art und Weise mit vier M4x16 Schrauben (überspringen Sie diesen Schritt, falls Sie keine Handtuchhalter benötigen).

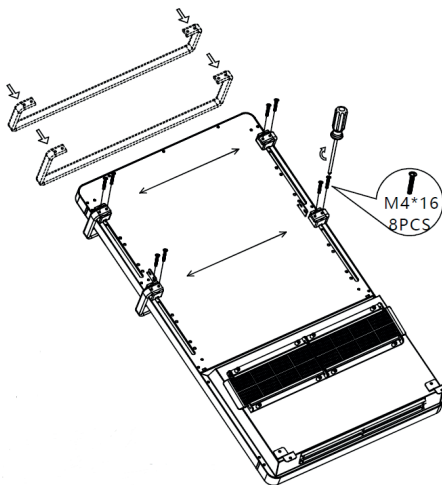

7. Für den folgenden Installationsschritt werden zwei Personen benötigt: Hängen Sie das Gerät an die Wandhalterung und befestigen Sie dieses auf der rechten und linken Seite mit jeweils zwei M4x10 Schrauben.

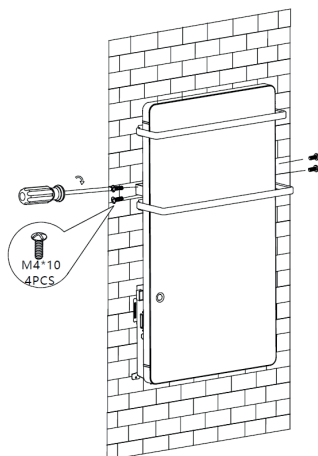

8. Fixieren Sie die Z-Halterungen mit zwei ST4x35 Schrauben an der Wand. Die Schrauben sollten in die zuvor gebohrten niedrigeren Löcher passen.

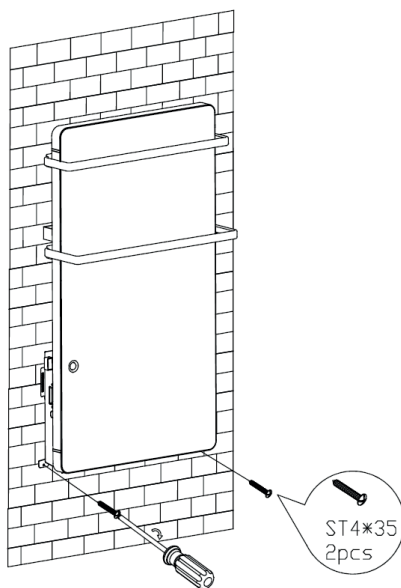

9. Wischen Sie die Oberfläche des Geräts mit einem weichen Tuch ab. Das Gerät ist betriebsbereit..

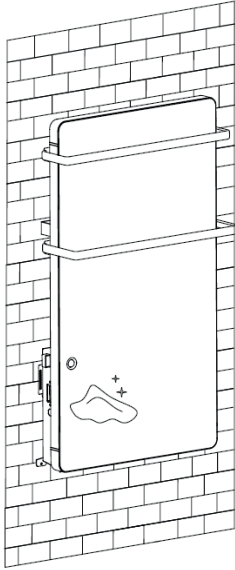

GERÄTEÜBERSICHT



BEDIENUNG

Bedienung

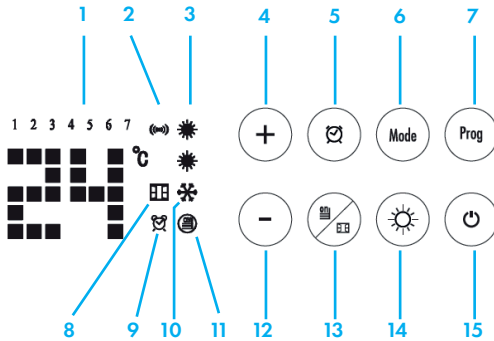

1. Anzeige: Wochentag
2. Anzeige: Körpersensor
3. Anzeige: PTC-Thermistor-Leistungswahl
4. Taste: Wert erhöhen
5. Taste: 24H Timer
6. Taste: Moduswahl
7. Taste: Programmwahl
8. Anzeige: Offenes-Fenster-Detektor
9. Anzeige: Wochentimer
10. Anzeige: Anti-Frost-Funktion
11. Anzeige: Heizbetrieb
12. Taste: Wert verringern
13. Taste: Heizbetrieb/Offenes-Fenster-Detektor
14. Taste: PTC Heizstufe
15. Ein/ Standby

Stecken Sie zum Einschalten zunächst den Netzstecker des Geräts in eine 220 – 240 V~ 50-60 Hz Steckdose. Drücken Sie anschließend den Ein-/Ausschalter (0/1) an der linken Geräteseite. Ein kurzer Piepton ist nun zu hören. Das Display und die Tasten Leuchten für 10 Sekunden auf. Drücken Sie zum Ausschalten erneut den Ein-/Ausschalter und ziehen Sie den Netzstecker aus der Steckdose.





Berühren Sie einmal die Taste , um die Heizfunktion zu aktivieren. Wenn innerhalb von 10 Sekunden keine Taste gedrückt wird, erlischt die Tastenbeleuchtung. Die Tastenbeleuchtung wird wieder aktiviert, sobald Sie eine beliebige Taste drücken.

Wenn Sie die Taste  erneut drücken, wird die Heizfunktion deaktiviert und das Gerät in den Standbymodus versetzt.

Hinweis: Der Motor läuft noch circa 15 Sekunden weiter, um die Resthitze vor dem Ausschalten aus dem Gerät zu entfernen.





Wochentag und Uhrzeit einstellen







Wenn Sie das Gerät zum ersten Mal verwenden, blinkt das Symbol  auf dem Bildschirm auf, um Sie daran zu erinnern, dass Sie den aktuellen Wochentag und die Uhrzeit einstellen sollten, bevor Sie weitere Einstellungen am Gerät vornehmen.

Drücken Sie für 3 Sekunden die Taste , um die Timereinstellung zu aktivieren. „1234567“ blinkt auf dem Bildschirm auf. Drücken Sie die Tasten + oder – um den aktuellen Wochentag auszuwählen. Der entsprechende Wochentag blinkt dann auf dem Bildschirm auf. Drücken Sie erneut die Taste  um Ihre Wochentageinstellung zu bestätigen. Anschließend gelangen Sie zur Uhrzeiteinstellung. Auf dem Bildschirm blinkt „00“ auf und Sie können die aktuelle Stunde einstellen. Wählen Sie mit den Tasten + oder – die entsprechende Stunde (0 – 23) aus und bestätigen Sie Ihre Auswahl mit der Taste . Sie gelangen nun zur Minuteneinstellung (0 – 59). Wählen Sie mit den Tasten + oder – die entsprechende Minuteneinstellung aus und bestätigen Sie Ihre Auswahl mit der Taste .

Wenn innerhalb von 10 Sekunden während der Einstellung keine Taste gedrückt wird, wechselt das Gerät automatisch wieder zum Anfangsbildschirm.

Leistungseinstellung

	Leistung	Symbol	Funktion
PTC hohe Heizleistung	1800 W		Raumheizung
PTC niedrige Heizleistung	1100 W		Raumheizung
Paneelheizung	200 W		Handtuchwärmer
Volle Leistung	1800 W + 200 W = 2000 W	 	Raumheizung + Handtuchwärmer

1. PTC hohe Heizleistung (1800 W): Berühren Sie zum Einschalten des Geräts die Taste . Die Symbole   leuchten auf. Das Gerät läuft nun mit hoher Heizleistung. Drücken Sie einmal die Taste  um die Leistung auf 1100 W zu senken. Es leuchtet dann nur noch ein Symbol  auf.
2. Paneelheizung (200 W): Drücken Sie einmal die Taste , um die Paneelheizung zu starten.
3. Volle Leistung (2000 W): Drücken Sie, sobald die Paneelheizung läuft, die Taste  um zusätzlich die hohe Heizleistung (1800 W) zu aktivieren. Die gesamte Heizleistung liegt dann bei 2000 W.

Hinweis: Durch Drücken der Taste , können Sie von hoher (1800 W), zu niedriger (1100 W) zu keiner Heizleistung (0 W) wechseln.



WARNUNG

Verbrennungsgefahr! Die Glasoberfläche und die Unterseite des Luftauslasses werden während der Verwendung sehr heiß. Lassen Sie besondere Vorsicht walten, damit Sie diese nicht berühren.

Temperatureinstellung

Nachdem Sie die Leistung eingestellt haben, können Sie mit den Tasten + und – eine Temperatur zwischen 5 – 40 °C einstellen. Die Anzeige auf dem Bildschirm wird entsprechend angepasst. Die Temperatureinstellung wird nach 5 Sekunden automatisch gespeichert. Sobald die Raumtemperatur die eingestellte Temperatur erreicht, hört das Gerät auf zu heizen. Wenn die Raumtemperatur um mehr als 1 °C fällt, beginnt das Gerät wieder zu heizen, um die Raumtemperatur konstant zu halten.

Hinweis: Die von Ihnen eingestellte Temperatur muss höher als die Raumtemperatur sein, da das Gerät sonst nicht anfängt zu heizen.

Wochentimer – Automatischer Start



Drücken Sie im Standbymodus die Taste Mode, um zwischen den Betriebsmodi P1 – P2 – P3 – P4 – P5 – UP auszuwählen und bestätigen Sie Ihre Auswahl mit der Taste Prog

Bei P1, P2, P3, P4 und P5 handelt es sich um voreingestellte Programme zur schnellen Einstellung



- P1: 24-Stunden-Komfortmodus
- P2: Familienmodus
- P3: Büromodus
- P4: Geschäftsladen
- P5: Urlaubsmodus

Wochentage	Modus	Betriebsmodus						
		Antifrost	Komfort	Antifrost	Komfort	Antifrost	Komfort	Antifrost
1-7	P1		00:00-24:00					
1-5	P2	00:00-06:30	06:30-08:30	08:30-17:00	17:00-22:30	22:30-24:00		
6-7		00:00-07:30	07:30-10:00	10:00-12:00	12:00-14:00	14:00-17:00	17:00-22:30	22:30-24:00
1-5	P3	00:00-06:00	06:00-17:00	17:00-24:00				
6-7		00:00-24:00						
1-7	P4	00:00-06:00	06:00-22:00	22:00-24:00				
1-7	P5	00:00-24:00						

UP-Modus

Im UP-Modus können Sie die wöchentliche Komfort-/ Antifrosteinstellung vornehmen. Sobald dieser Modus aktiviert wurde wird „1“ (Montag) angezeigt und auf dem Bildschirm blinken die Symbole   auf.

Beispiel 1: Stellen Sie einen oder drei (maximal) Zeitbereiche im Komfortmodus aus und befolgen Sie anschließend die unten genannten Schritte,

Wenn Sie die Tasten + oder – berühren, zeigt der Bildschirm „1“ an und  blinkt auf. Stellen Sie mit den Tasten + oder – die Startzeit des ersten Zeitbereichs aus (0 – 23). Drücken Sie, sobald Sie eine Uhrzeit ausgewählt haben, zum Bestätigen die Taste  Stellen Sie mit der Taste + die Endzeit des Zeitbereichs ein und bestätigen Sie die Einstellung des ersten Zeitbereichs mit der Taste .

Hinweis: Die Endzeit muss mindestens eine Stunde später als die Startzeit sein.

Der Bildschirm zeigt nun „2“ an (zweiter Zeitbereich). Wiederholen Sie die oben genannten Schritte, um den zweiten Zeitbereich einzustellen.

Nachdem Sie die Zeitbereiche für Montag eingestellt haben, wird „2“ (Dienstag) auf dem Bildschirm auf. Befolgen Sie die oben genannten Schritte, um für jeden weiteren Wochentag die Zeitbereiche festzulegen.

Beispiel 2: Berühren Sie direkt die Taste  anstatt + oder – zu drücken, um für den entsprechenden Tag die Antifrostfunktion zu aktivieren.

Hinweis: Jeder Schritt muss innerhalb von zwei Minuten abgeschlossen werden. Das Gerät verlässt sonst den Einstellungsmodus und kehrt zum Anfangsbildschirm zurück.

Antifrostfunktion: Das Gerät hält die Raumtemperatur automatisch auf über 5 °C um Frost vorzubeugen





Körpersensor

Der Körpersensor wird aktiviert, sobald einer der Modi P1, P2, P3, P4 oder UP eingestellt wird. Das entsprechende Symbol () leuchtet auf.

Das Gerät startet den Heizvorgang zu der von Ihnen im Wochentimer eingestellten Uhrzeit. Wenn der Körpersensor nach 15 Minuten keine Person in der Nähe erkennt, stoppt das Gerät den Heizvorgang und wechselt in den Standbymodus. Sobald der Körpersensor eine Person in der Nähe erkennt, startet das Gerät den Heizvorgang wieder.

Hinweis: Der Körpersensor funktioniert nur im Komfortmodus und hat im Antifrostmodus keine Funktion.

24-Stundentimer – automatisches Ausschalten





Drücken Sie im Modus P1 zweimal schnell die Taste , um den 24-Stundentimer zu aktivieren. Auf dem Bildschirm leuchtet „00“ auf und das Symbol  blinkt auf. Stellen Sie mit den Tasten + und – die Uhrzeit ein, an welcher das Gerät automatisch ausgeschaltet werden soll (0-24). Wenn Sie anschließend 5 Sekunden warten, hört die Anzeige „00“ auf zu blinken und das Symbol  leuchtet permanent auf. Die Einstellung ist nun gespeichert. Auf dem Bildschirm werden nun abwechselnd die Umgebungstemperatur und die noch verbleibende Zeit bis zum Ausschalten angezeigt. Wenn Sie die Taste  erneut drücken, wird die Einstellung abgebrochen und der Bildschirm zeigt nur noch die Umgebungstemperatur an.



Tastensperre

Drücken Sie im Standbymodus für mindestens 3 Sekunden gleichzeitig die Tasten + und -, um die Tastensperre zu aktivieren. Auf dem Bildschirm wird dann „[]“ angezeigt und nach 5 Sekunden wird der ursprüngliche Bildschirm angezeigt. Alle Tasten sind nun deaktiviert. Sollten Sie eine Taste drücken, blinkt „[]“ auf dem Bildschirm auf, um Sie daran zu erinnern, dass die Tastensperre aktiviert wurde.

Drücken Sie für mindestens 3 Sekunden gleichzeitig die Tasten + und -, um die Tastensperre zu deaktivieren.

Offene-Fenster-Erkennung

Drücken Sie in einem beliebigen Betriebsmodus (außer dem Antifrostmodus), für 3 Sekunden die Taste  um die Offene-Fenster-Erkennung zu aktivieren. Das Symbol  „ “ blinkt auf dem Bildschirm auf. Drücken Sie die Taste  erneut, um die Offene-Fenster-Erkennung zu deaktivieren. Das Symbol  wird nicht mehr angezeigt.

Wenn die Offene-Fenster-Erkennung aktiviert wurde und die Raumtemperatur innerhalb von 10 Minuten um mindestens 5 °C sinkt, während sich das Gerät im Heizmodus befindet, wird die Offene-Fenster-Erkennung gestartet. Wenn das Gerät innerhalb der nächsten 30 Minuten feststellt, dass die Raumtemperatur immer noch um mindestens 5 °C kälter oder sogar weiter gesunken ist, stoppt das Gerät den Heizvorgang. Auf dem Bildschirm leuchtet permanent das Symbol  auf, um Sie daran zu erinnern, dass das Fenster geschlossen werden muss. Drücken Sie, sobald Sie das Fenster geschlossen haben, die Taste , damit das Gerät den normalen Betrieb wieder aufnimmt. Das Symbol  blinkt erneut.

Gerät auf Werkseinstellung zurücksetzen

Berühren Sie zweimal kurz die Tasten + und – gleichzeitig. Das Gerät wird dann auf Werkseinstellung zurückgesetzt.

REINIGUNG UND PFLEGE

Filterreinigung

- Der Filter des Geräts wird bei der täglichen Verwendung des Geräts sehr schmutzig. Reinigen Sie diesen nach circa 150 Verwendungsstunden.
- Verwenden Sie einen Schraubenzieher, um die beiden ST3x10 Schrauben vom Filter zu lösen. Entnehmen Sie anschließend den linken und rechten Filter zur Reinigung. Setzen Sie den Filter, entsprechend der Referenzlinie (siehe Abbildung unten) wieder ein. Schieben Sie den Filter bis zum Ende hinein, bis sich dieser nicht mehr bewegen lässt.

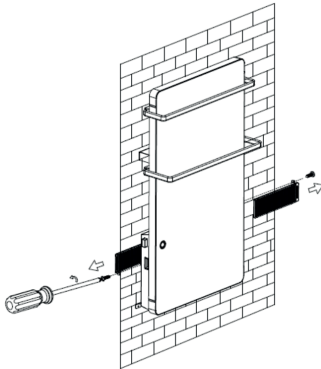

Wartung

1. Ziehen Sie vor der Wartung den Netzstecker aus der Steckdose und lassen Sie das Gerät vollständig abkühlen.
2. Verwenden Sie zur Entfernung von Staub auf und in dem Gerät einen Staubsauger.
3. Reinigen Sie das Geräteäußere mit einem feuchten Tuch und reiben Sie dieses anschließend mit einem trockenen Tuch trocken. Tauchen Sie das Gerät niemals unter Wasser und achten Sie darauf, dass kein Wasser in das Geräteinnere gelangt.

Lagerung

1. Ziehen Sie vor der Lagerung den Netzstecker aus der Steckdose und lassen Sie das Gerät vollständig abkühlen, bevor Sie es reinigen und anschließend einlagern.
2. Lagern Sie das Gerät, wenn Sie dieses über einen längeren Zeitraum nicht verwenden, zusammen mit der Bedienungsanleitung in der Originalverpackung an einem trockenen und gut belüfteten Ort.
3. Stellen Sie keine schweren Gegenstände auf das Gerät, da dieses dadurch beschädigt werden.

SPEZIELLE ENTSORGUNGSHINWEISE FÜR VERBRAUCHER IN DEUTSCHLAND

Entsorgen Sie Ihre Altgeräte fachgerecht. Dadurch wird gewährleistet, dass die Altgeräte umweltgerecht verwertet und negative Auswirkungen auf die Umwelt und menschliche Gesundheit vermieden werden. Bei der Entsorgung sind folgende Regeln zu beachten:

- Jeder Verbraucher ist gesetzlich verpflichtet, Elektro- und Elektronikaltgeräte (Altgeräte) sowie Batterien und Akkus getrennt vom Hausmüll zu entsorgen. Sie erkennen die entsprechenden Altgeräte durch folgendes Symbol der durchgestrichene Mülltonne (WEEE Symbol). 
- Sie haben Altbatterien und Altakkumulatoren, die nicht vom Altgerät umschlossen sind, sowie Lampen, die zerstörungsfrei aus dem Altgerät entnommen werden können, vor der Abgabe an einer Entsorgungsstelle vom Altgerät zerstörungsfrei zu trennen.
- Bestimmte Lampen und Leuchtmittel fallen ebenso unter das Elektro- und Elektronikgesetz und sind dementsprechend wie Altgeräte zu behandeln. Ausgenommen sind Glühlampen und Halogenlampen. Entsorgen Sie Glühlampen und Halogenlampen bitte über den Hausmüll, sofern Sie nicht das WEEE Symbol tragen.
- Jeder Verbraucher ist für das Löschen von personenbezogenen Daten auf dem Elektro- bzw. Elektronikgerät selbst verantwortlich.

Rücknahmepflicht der Vertrieber

Vertreiber mit einer Verkaufsfläche für Elektro- und Elektronikgeräte von mindestens 400 Quadratmetern sowie Vertrieber von Lebensmitteln mit einer Gesamtverkauffläche von mindestens 800 Quadratmetern, die mehrmals im Kalenderjahr oder dauerhaft Elektro- und Elektronikgeräte anbieten und auf dem Markt bereitstellen, sind verpflichtet,

1. bei der Abgabe eines neuen Elektro- oder Elektronikgerätes an einen Endnutzer ein Altgerät des Endnutzers der gleichen Geräteart, das im Wesentlichen die gleichen Funktionen wie das neue Gerät erfüllt, am Ort der Abgabe oder in unmittelbarer Nähe hierzu unentgeltlich zurückzunehmen und
2. auf Verlangen des Endnutzers Altgeräte, die in keiner äußeren Abmessung größer als 25 Zentimeter sind, im Einzelhandelsgeschäft oder in unmittelbarer Nähe hierzu unentgeltlich zurückzunehmen; die Rücknahme darf nicht an den Kauf eines Elektro- oder Elektronikgerätes geknüpft werden und ist auf drei Altgeräte pro Geräteart beschränkt.

- Bei einem Vertrieb unter Verwendung von Fernkommunikationsmitteln ist die unentgeltliche Abholung am Ort der Abgabe auf Elektro- und Elektronikgeräte der Kategorien 1, 2 und 4 gemäß § 2 Abs. 1 ElektroG, nämlich „Wärmeüberträger“, „Bildschirmgeräte“ (Oberfläche von mehr als 100 cm²) oder „Großgeräte“ (letztere mit mindestens einer äußeren Abmessung über 50 Zentimeter) beschränkt. Für andere Elektro- und Elektronikgeräte (Kategorien 3, 5, 6) ist eine Rückgabemöglichkeit in zumutbarer Entfernung zum jeweiligen Endnutzer zu gewährleisten.
- Altgeräte dürfen kostenlos auf dem lokalen Wertstoffhof oder in folgenden Sammelstellen in Ihrer Nähe abgegeben werden:
www.take-e-back.de
- Für Elektro- und Elektronikgeräte der Kategorien 1, 2 und 4 an bieten wir auch die Möglichkeit einer unentgeltlichen Abholung am Ort der Abgabe. Beim Kauf eines Neugeräts haben sie die Möglichkeit eine Altgerät abholung über die Webseite auszuwählen.
- Batterien können überall dort kostenfrei zurückgegeben werden, wo sie verkauft werden (z. B. Super-, Bau-, Drogeriemarkt). Auch Wertstoff- und Recyclinghöfe nehmen Batterien zurück. Sie können Batterien auch per Post an uns zurücksenden. Altbatterien in haushaltsüblichen Mengen können Sie direkt bei uns von Montag bis Freitag zwischen 07:30 und 15:30 Uhr unter der folgenden Adresse unentgeltlich zurückgeben:

Chal-Tec GmbH
Member of Berlin Brands Group
Handwerkerstr. 11
15366 Dahlewitz-Hoppegarten
Deutschland

- Wichtig zu beachten ist, dass Lithiumbatterien aus Sicherheitsgründen vor der Rückgabe gegen Kurzschluss gesichert werden müssen (z. B. durch Abkleben der Pole).
- Finden sich unter der durchgestrichenen Mülltonne auf der Batterie zusätzlich die Zeichen Cd, Hg oder Pb ist das ein Hinweis darauf, dass die Batterie gefährliche Schadstoffe enthält. (»Cd« steht für Cadmium, »Pb« für Blei und »Hg« für Quecksilber).

Hinweis zur Abfallvermeidung

Indem Sie die Lebensdauer Ihrer Altgeräte verlängern, tragen Sie dazu bei, Ressourcen effizient zu nutzen und zusätzlichen Müll zu vermeiden. Die Lebensdauer Ihrer Altgeräte können Sie verlängern indem Sie defekte Altgeräte reparieren lassen. Wenn sich Ihr Altgerät in gutem Zustand befindet, könnten Sie es spenden, verschenken oder verkaufen.

HINWEISE ZUR ENTSORGUNG



Wenn es in Ihrem Land eine gesetzliche Regelung zur Entsorgung von elektrischen und elektronischen Geräten gibt, weist dieses Symbol auf dem Produkt oder auf der Verpackung darauf hin, dass dieses Produkt nicht im Hausmüll entsorgt werden darf. Stattdessen muss es zu einer Sammelstelle für das Recycling von elektrischen und elektronischen Geräten gebracht werden. Durch regelkonforme Entsorgung schützen Sie die Umwelt und die Gesundheit Ihrer Mitmenschen vor negativen Konsequenzen. Informationen zum Recycling und zur Entsorgung dieses Produkts, erhalten Sie von Ihrer örtlichen Verwaltung oder Ihrem Hausmüllentsorgungsdienst.

HERSTELLER & IMPORTEUR (UK)

Hersteller:

Chal-Tec GmbH, Wallstraße 16, 10179 Berlin, Deutschland.

Importeur für Großbritannien:

Berlin Brands Group UK Ltd
PO Box 1145
Oxford, OX1 9UW
United Kingdom

TECHNISCHE PARAMETER

Modellkennung(en)	10035035								
Angabe	Symbol	Wert	Einheit	Angabe	Einheit				
Wärmeleistung				Nur bei elektrischen Speicher-Einzelraumheizgeräten: Art der Regelung der Wärmezufuhr					
Nennwärmeleistung	P_{nom}	2,0	kW	Manuelle Regelung der Wärmezufuhr mit integriertem Thermostat	nein				
Mindestwärmeleistung (Richtwert)	P_{min}	1,1	kW	Manuelle Regelung der Wärmezufuhr mit Rückmeldung der Raum- und/oder Außentemperatur	nein				
Maximale kontinuierliche Wärmeleistung	P_{max}	2,0	kW	Elektronische Regelung der Wärmezufuhr mit Rückmeldung der Raum- und/oder Außentemperatur	nein				
Hilfsstromverbrauch				Wärmeabgabe mit Gebläseunterstützung	nein				
Bei Nennwärmeleistung (Ventilator-Motor)	e_{lmax}	0	kW	Art der Wärmeleistung/Raumtemperaturkontrolle					
Bei Mindestwärmeleistung (Ventilator-Motor)	e_{lmin}	0	kW	Einstufige Wärmeleistung, keine Raumtemperaturkontrolle	nein				
Im Bereitschaftszustand	e_{lsB}	0	kW	Zwei oder mehr manuell einstellbare Stufen, keine Raumtemperaturkontrolle	nein				
				Raumtemperaturkontrolle mit mechanischem Thermostat	nein				
				Mit elektronischer Raumtemperaturkontrolle	nein				
				Mit elektronischer Raumtemperaturkontrolle und Tageszeitregelung	nein				
				Mit elektronischer Raumtemperaturkontrolle und Wochentagsregelung	ja				
				Sonstige Regelungsoptionen					
				Raumtemperaturkontrolle mit Präsenzerkennung	nein				
				Raumtemperaturkontrolle mit Erkennung offener Fenster	ja				
				Mit Fernbedienungsoption	nein				
				Mit adaptiver Regelung des Heizbeginns	nein				
				Mit Betriebszeitbegrenzung	nein				
				Mit Schwarzkugelsensor	nein				
				Kontaktangaben	Chal-Tec GmbH, Wallstraße 16, 10179, Berlin, Deutschland				

Dear Customer,

Congratulations on purchasing this equipment. Please read this manual carefully and take care of the following hints to avoid damages. Any failure caused by ignoring the items and cautions mentioned in the instruction manual are not covered by our warranty and any liability. Scan the QR code to get access to the latest user manual and other information about the product.



CONTENTS

Safety Instructions	28
Installation	32
Appliance Overview	37
Operation	38
Cleaning and Maintenance	43
Disposal Considerations	44
Manufacturer & Importer (UK)	44
Technical Parameters	45

TECHNICAL DATA

Item number	10035035
Power supply	220-240 V~ 50 Hz
Power consumption	2000 W
IP rating	IPX4

SAFETY INSTRUCTIONS

- Read all instructions before using this unit.
- Do not leave this unit unattended when in use.
- This heater will get hot when in use. Do not touch hot surfaces.



CAUTION

Risk of burns! Some parts of this product can become very hot and cause burns. Particular attention has to be given when children and vulnerable people are present.

- The heater must not be located immediately below a socket-outlet.
- Do not move the unit when in use. Wait until the heater is completely cool before moving and check that it has been unplugged from the power supply.
- Position the unit at least 1 m away from highly combustible materials such as furniture, trees, leaves, dry grass and bushes.
- The heater must not face with the heating element pointing upwards towards a ceiling. The heater element must be facing the area it is to heat.

Note: In order to avoid overheating do not cover the heater. It is not for drying clothes.

- Keep children and pets at a safe distance from the unit.

- This heater can be used by children aged from 8 years and above and persons with reduced physical, sensory or mental capabilities or lack of experience and knowledge if they have been given supervision or instruction concerning use of the heater in a safe way and understand the hazards involved. Children shall not play with the appliance. Cleaning and user maintenance shall not be made by children without supervision. Children of less than 3 years should be kept away unless continuously supervised.
- Children aged from 3 years and less than 8 years shall only switch on/off the heater provided that it has been placed or installed in its intended normal operating position and they have been given supervision or instruction concerning use of the heater in a safe way and understand the hazards involved. Children aged from 3 years and less than 8 years shall not plug in, regulate and clean the heater or perform user maintenance.
- Do not operate the heater if any signs of damage or malfunction manifest themselves.
- Do not attempt to repair or adjust any electrical or mechanical functions on this unit. The unit does not contain any user serviceable parts. Only a qualified electrician should perform servicing or repairs.
- If the power cable is damaged, it must be replaced by the manufacturer, its service agent or similarly qualified persons in order to avoid a hazard. Do not replace or attempt to replace the element in this product.

- Do not use this heater in the immediate surroundings of a bath, shower or swimming pool.
- Do not touch the plug with wet or damp hands.
- Do not run the power cable under carpeting. Do not cover the power cable with rugs, runner, or similar coverings. Arrange the power cable away from foot traffic and where it will not be tripped over.
- Do not wind the power cable around the unit.
- Do not insert or allow foreign objects to enter any ventilation or opening on the heater, as this may result in electric shock, fire, or damage to the heater.
- To prevent a possible fire, do not block the air vents.
- A heater has hot and arcing or sparking parts inside. Do not use in areas where petrol, paint, explosive and/or flammable liquids are used or stored. Keep unit away from heated surfaces and open flames.
- Where possible, avoid the use of an extension cable as this may overheat and cause a fire. However, if you have to use an extension cable, ensure it is suitable for the purpose, has been tested for outdoor use and preferably has an RCD device fitted or attached.
- Always unplug the unit and ensure the unit is completely cold before moving, cleaning or storing.

- This heater is intended for domestic use only and should not be used commercially for contract purposes. Any alternative use, not recommended by the manufacturer, may result in fire, electric shock, or injury to persons.
- Means for disconnection having a contact separation in all poles must be incorporated in the fixed wiring in accordance with the wiring rules.
- The use of attachments on the heater is not recommended.
- Do not use this heater with a programmer, timer, separate remote control system or any other device that switches the heater on automatically, since a fire risk exists if the heater is covered or positioned incorrectly.

INSTALLATION

Installation Notes



WARNING

Risk of injury! In order to avoid a hazard for very young children, this heater should be installed so that the lowest heated rail is at least 600 mm above the floor.

- This heater must be installed by a qualified person, that is, a qualified electrician.
- Before installation and during installation, ensure that the heater is always disconnected from the power supply and is in a cool state.

Fixation of the heater on wall

1. Choose a wall where has enough space and is suitable to installing the appliance.

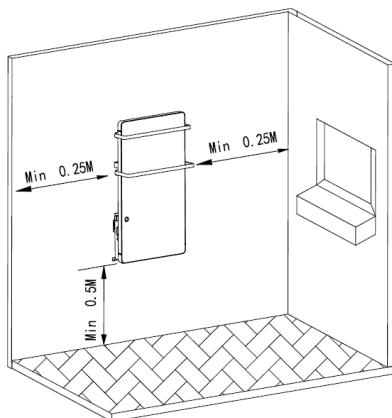

2. Use the enclosed template to mark the holes to be drilled on the wall. Then drill 4 holes $\varnothing 6$ each into the wall.

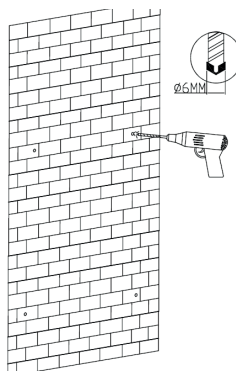
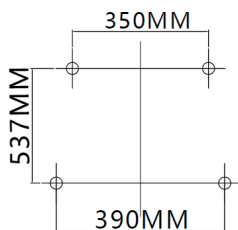

3. Please insert one peg per hole into the wall and push them in with a hammer until the pegs no longer stick out from the wall.

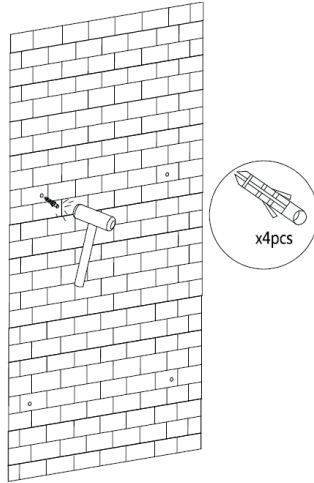

4. Fix the wall bracket to the two upper holes using two ST4X35MM screws.

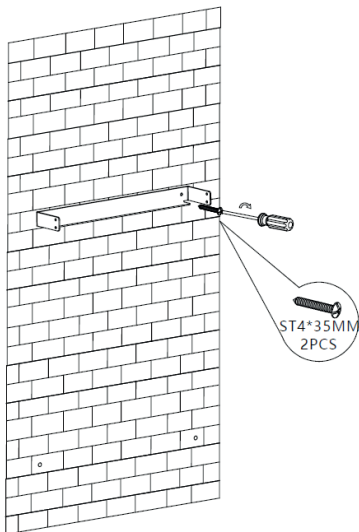

5. Fasten the two Z-brackets to the back of the heater with two M4X8 screws.

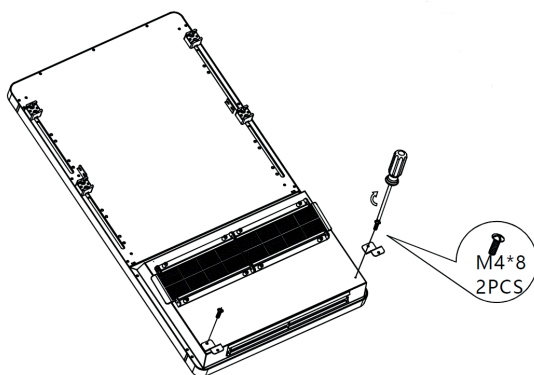

6. Insert the smaller towel rack into the provided brackets and screw it tight with four M4X16 screws. Follow the same way to fix the larger towel rack with four M4X16 screws. (Skip this step when towel racks are not needed.)

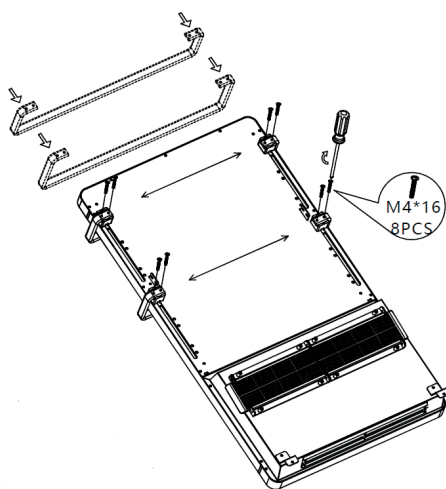

7. Two persons are required for the following assembly steps Place the appliance on the wall bracket and fasten it on the left and right side with two M4X10 screws to the wall bracket.

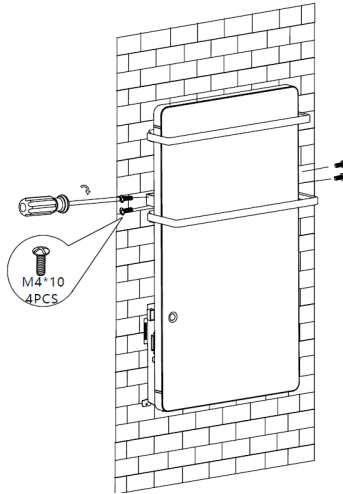

8. Fix the Z-brackets to the wall with two ST4X35 screws. The screws should fit into the two previously drilled lower holes.

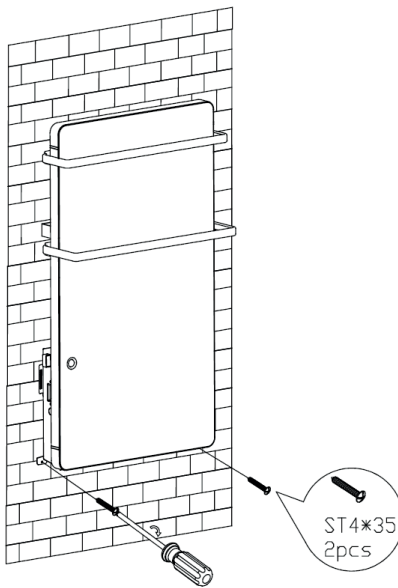

- 9. Wipe the surface of the appliance with a soft cloth. The appliance is ready for operation.

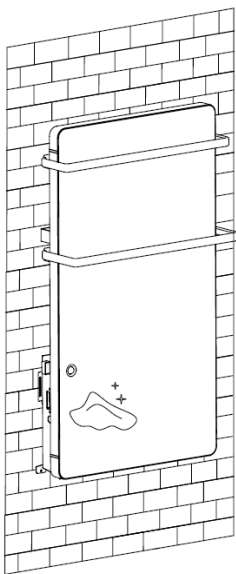

APPLIANCE OVERVIEW



OPERATION

Control panel

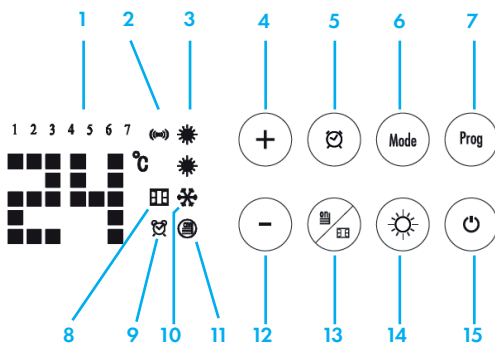

1. Week day
2. Body sensor
3. PTC power setting
4. Value Increase
5. 24H Timer
6. Mode Setting
7. Program setting
8. Window open detection
9. Week timer
10. Anti-frost
11. Panel heating
12. Value Decrease
13. Panel Heating/Window open detection
14. PTC Heating Power setting
15. ON/ STANDBY

Plug in supply of 220-240V~ 50Hz. Push the ON/OFF (0/1) button located at the left side of the heater to switch it on. Buzzer will have a short "D" sound. Display and button will light up for 10s.

Touch  once to turn on heating. Button light will go out in 10s when no operation is conducted. Touch any button could reactivate the button light.





Touch  once again to turn off heating. The appliance stays in standby mode.

Note: Motor will continue working for extra 15s to drive away the residue heat inside unit before turning off.

To switch the appliance off, push ON/OFF (0/1) button again and disconnect the plug.





Set local day and time







At the first time usage, icon  will keep flashing to remind user to set local day and time before further operation.

Long touch  button for 3 seconds to activate timer setting, figure 1 of '1 2 3 4 5 6 7' will flash, touch '+' or '-' to select the day, the selected figure will flash accordingly. Touch  to confirm the day setting. Then come to hour-setting, '88' flashes, touch + or - to select the hour among 0-23, touch  to confirm hour setting. Then come to minute-setting, '88' flashes, touch + or - to select the minute among 0-59. Touch  to confirm minute setting.

Note: program will automatically return to initial display in 10s when no operation is conducted during setting.

Power Setting

	Power	Icon Display	Function
PTC heating high power	1800 W		Room heating
PTC heating low power	1100 W		Room heating
Panel Heating	200 W		Towel heating
Full power	1800 W + 200 W = 2000 W	 	Room heating + towel heating

1. PTC heating (1800W): Touch  button to turn on the appliance. Both icons   light up, PTC heating is working at high power 1800W. Touch  once to switch it low power 1100W, only one icon  lights up.
2. Panel Heating (200W): Touch  once to start panel heating.
3. Full power heating (2000W): When panel heating works, touch  to switch PTC heating at high power 1800W. Then total power is 2000W.

Note: at this stage, touch  will switch PTC heating from high power – low power – no power (1800W- 1100W- 0W)



WARNING

Risk of burns! The glass surface and air outlet bottom will become very hot. Be careful and avoid touching it.

Temperature Setting

After power is set, touch + or - to set temperature among 5-40 °C.



The display screen will change accordingly. Once temperature is set, the setting will be confirmed in 5s automatically.

When ambient temperature reaches the set temperature, appliance will stop heating.

When ambient temperature drops 1 °C lower than the setting, appliance will resume heating to keep the ambient temperature at set level.

Note: Set temperature must be higher than ambient temperature. Or appliance will not start heating.

Mode Setting of Week Timer - Auto Start



In standby mode, touch  button to switch working mode among P1 - P2-P3-P4-P5-UP, then touch  to confirm setting.

P1, P2, P3, P4, P5 modes are default program for quick setting

- P1: all day comfort mode
- P2: mode for general family
- P3: mode for working office
- P4: mode for commercial plaza
- P5: mode for family on travel or trip

Week day	mode	Working mode						
		Anti-frost	Comfort	Anti-frost	Comfort	Anti-frost	Comfort	Anti-frost
1-7	P1		00:00-24:00					
1-5	P2	00:00-06:30	06:30-08:30	08:30-17:00	17:00-22:30	22:30-24:00		
6-7		00:00-07:30	07:30-10:00	10:00-12:00	12:00-14:00	14:00-17:00	17:00-22:30	22:30-24:00
1-5	P3	00:00-06:00	06:00-17:00	17:00-24:00				
6-7		00:00-24:00						
1-7	P4	00:00-06:00	06:00-22:00	22:00-24:00				
1-7	P5	00:00-24:00						

UP mode is week timer setting of comfort / anti-frost set by end-user.

Once UP mode setting is activated, figure 1 (Monday) of '1 2 3 4 5 6 7' and   begin flashing. (☉) lights up.

Example 1 - set one or three (at most) time-range at comfortable level, then follow steps as below,

Touch + or -. The LED displays 1 (1st working-hour) &  flashes.

Touch + or - to select the start time of 1st working-hour among 0-23. Once selected, touch (☉) to confirm it. Touch + to set end time. Then touch (☉) to confirm 1st setting.

Note: The end time must be at least 1 hour more than start time.

The LED turns to display 2 (2nd working-hour), repeat the same steps of 1st working hour to set 2 more time-range at most upon your need.

After one day setting is finished, figure 2 (Tuesday) of '1 2 3 4 5 6 7' begin flashing, repeat the same steps above to set working hour of each day among .

Example 2 - Touch (☉) directly instead of + or -, to leave that day at anti-frost function.

Note: each step must be operated within 2 min, or it will exist setting and screen will recover to initial display.

Anti-frost: appliance keep room temperature at default 5 °C to prevent frost.
 Comfort: comfortable level achieved by setting power and temperature upon need.
 (Reference to step 2&3)





Body Sensor

Once P1-P2-P3-P4-UP mode is set, body detector will be activated at the same time. The icon  will light up.

When the pre-set timing of week timer comes, appliance will start heating. At the first 15 minutes, if no absence is detected in the room, appliance will stop heating and stay at standby mode. Once body sensor finds any come-in person, the appliance will start heating again.

Note: Body detector only take effects on comfort mode. No function in anti-frost mode.

24 Hour Timer – Auto Off

In P1 mode, touch  twice quickly to activate 24 hour timer setting, icons  &  flash. Touch + or - to set timer among 0 to 24. Leave the setting for 5s,  stops flashing,  stops flashing and will keep lighting up, timer setting is confirmed. Screen will show ambient temperature and counting-down hour in turn.



Touch  again could cancel the setting. Screen will turn to show room temperature.



Child Lock Function

In standby mode, long touch + and - at the same time for 3 seconds to activate child lock function, screen will show '! [. .] !' after setting and will recover to initial display in 5 seconds. Other function is invalid once child lock function works. Once button is touch, screen will flash '! [. .] !' to remind you child lock function is working and recover to initial display in 5 seconds.



Long touch + and - at the same time for 3 seconds again could cancel child lock function.

Window Open Detection Function

In any working mode (in spite of anti-frost), long touch  for 3 seconds to activate window open detection icon  flashes on the screen.

Long touch  for 3 seconds again could cancel the setting, the window open detection icon  disappears.

In window open detection mode, room temperature is found to drop 5°C in 10 minutes when appliance is heating. Appliance will consider the window may be open and start detection. In the next 30 minutes, if room temperature is found to be the same or lower

than before, appliance will consider the window is open and stop heating. At the same time, the icon  stops flashing and keep lighting up to remind user to close the window. When the window is closed, touch  to recover normal operation ,  flashes again.

Recovery of Factory Setting

Touch + and - at the same time twice quickly. The appliance will recover to initial factory setting.

CLEANING AND MAINTENANCE

The filter will become very dirty after day after day usage. Please clean the filter after around 150 hour usage.

Steps to remove and assemble filter

Use screw driver to unscrew 2 screws ST3X10 from filter, then remove the left and right filters. Re-assemble the filter according to the reference line (see drawing below). Push the filter to the end until it cannot move anymore.

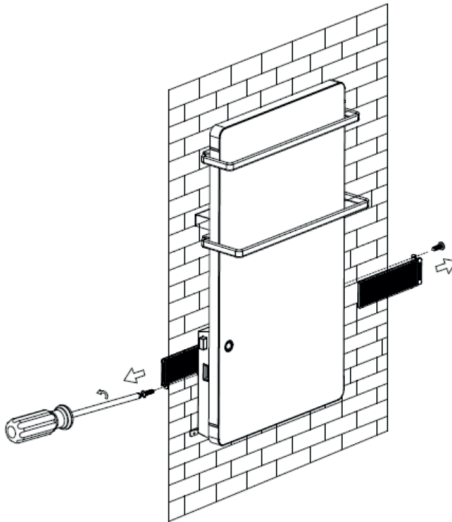

Maintenance

1. Always disconnect the heater and let it cool down completely before carrying out any maintenance.
2. Use a vacuum cleaner to remove dust on inlet and outlet surfaces.
3. Clean the outside of the unit with a damp cloth and then dry it with a dry cloth.
Never immerse the unit in water, nor let water drip into the unit.

Storage

1. Always disconnect the appliance, let it completely cool and clean it before storing.
2. If you do not use the device for a long period, put back the unit and the instruction manual back into the original carton and store in a dry and ventilated place.
3. Do not place any heavy items on top of carton during storage as this may damage the appliance.

DISPOSAL CONSIDERATIONS



If there is a legal regulation for the disposal of electrical and electronic devices in your country, this symbol on the product or on the packaging indicates that this product must not be disposed of with household waste. Instead, it must be taken to a collection point for the recycling of electrical and electronic equipment. By disposing of it in accordance with the rules, you are protecting the environment and the health of your fellow human beings from negative consequences. For information about the recycling and disposal of this product, please contact your local authority or your household waste disposal service.

MANUFACTURER & IMPORTER (UK)

Manufacturer:

Chal-Tec GmbH, Wallstrasse 16, 10179 Berlin, Germany.

Importer for Great Britain:

Berlin Brands Group UK Ltd
PO Box 1145
Oxford, OX1 9UW
United Kingdom

TECHNICAL PARAMETERS

Model identifier(s):	10035035				
Item	Symbol	Value	Unit	Item	Unit
Heat output				Type of heat input, for electric storage local space heaters only	
Nominal heat output	P_{nom}	2.0	kW	manual heat charge control, with integrated thermostat	no
Minimum heat output (indicative)	P_{min}	1.1	kW	manual heat charge control with room and/or outdoor temperature feedback	no
Maximum continuous heat output	P_{max}	2.0	kW	electronic heat charge control with room and/or outdoor temperature feedback	no
Auxiliary electricity consumption				fan assisted heat output	
At nominal heat output (fan motor)	e_{lmax}	0	kW	Type of heat output/ room temperature control	
At minimum heat output (fan motor)	e_{lmin}	0	kW	single stage heat output and no room temperature control	no
In standby mode	e_{lsb}	0	kW	Two or more manual stages, no room temperature control	no
				with mechanic thermostat room temperature control	
				with electronic room temperature control	
				electronic room temperature control plus day timer	
				electronic room temperature control plus week timer	
				Other control options (multiple selections possible)	
				room temperature control, with presence detection	
				room temperature control, with open window detection	
				with distance control option	
				with adaptive start control	
				with working time limitation	
				with black bulb sensor	
				Contact details	Chal-Tec GmbH, Wallstraße 16, 10179, Berlin, Germany

Chère cliente, cher client,

Toutes nos félicitations pour l'acquisition de ce nouvel appareil. Veuillez lire attentivement et respecter les instructions de ce mode d'emploi afin d'éviter d'éventuels dommages. Nous ne saurions être tenus pour responsables des dommages dus au non-respect des consignes et à la mauvaise utilisation de l'appareil. Scannez le QR-Code pour obtenir la dernière version du mode d'emploi et des informations supplémentaires concernant le produit.



SOMMAIRE

Consignes de sécurité	48
Installation	52
Aperçu de l'appareil	57
Utilisation	58
Nettoyage et entretien	64
Informations sur le recyclage	65
Fabricant et importateur (UK)	65
Fiche de données produit	66

FICHE TECHNIQUE

Numéro d'article	10035035
Alimentation	220-240 V~ 50 Hz
Consommation	2000 W
Type de protection IP	IPX4

CONSIGNES DE SÉCURITÉ

- Lisez toutes les instructions avant d'utiliser cet appareil.
- Ne laissez pas l'appareil sans surveillance lorsqu'il est en marche.
- Ce radiateur devient très chaud. Ne touchez pas les surfaces chaudes.



ATTENTION

Risque de brûlure ! certaines parties de ce produit peuvent devenir très chaudes et causer des brûlures. Une attention particulière est recommandée en présence d'enfants et de personnes vulnérables.

- Le radiateur ne doit pas être situé directement sous une prise.
- Ne déplacez pas l'appareil lorsqu'il est en fonctionnement.
- Attendez que le radiateur refroidisse complètement avant de le déplacer et voyez s'il a été débranché
- Placez l'appareil à au moins 1 m de matériaux facilement inflammables tels que les meubles, les arbres, les feuilles, l'herbe sèche et les buissons
- L'élément chauffant du radiateur ne doit être dirigé vers le plafond. Il doit faire face à la surface à chauffer.

Remarque : pour éviter une surchauffe, ne couvrez pas le radiateur. N'utilisez pas l'appareil pour sécher des vêtements.

- Tenez les enfants et les animaux domestiques à distance.
- Les enfants à partir de 8 ans et les personnes souffrant de handicaps mentaux, sensoriels et physiques ne peuvent utiliser l'appareil que s'ils ont été parfaitement familiarisés avec les fonctions et les précautions de sécurité par une personne responsable et s'ils comprennent les risques associés. Les enfants ne sont pas autorisés à jouer avec l'appareil. Le nettoyage de l'appareil ne doit pas être effectué par des enfants sans surveillance. Tenez les enfants de moins de 3 ans à l'écart de l'appareil, sauf s'ils sont sous surveillance permanente.
- Les enfants entre 3 ans et 8 ans ne peuvent allumer et éteindre le radiateur que s'il est installé dans sa position de fonctionnement normale prévue et s'ils sont surveillés ou ont été formés à l'utilisation de l'appareil en toute sécurité et comprennent les dangers encourus. Les enfants de 3 à 8 ans ne sont pas autorisés à brancher, régler ou nettoyer le radiateur ou effectuer des travaux d'entretien sur l'utilisateur.
- N'utilisez pas l'appareil s'il présente des signes de dommages ou de dysfonctionnement.
- N'essayez pas de réparer ou d'ajuster les fonctions électriques ou mécaniques de cet appareil. L'appareil ne contient aucune pièce réparable par l'utilisateur. Seul un électricien qualifié doit effectuer des travaux d'entretien ou de réparation.

- Si le cordon d'alimentation est endommagé, il doit être remplacé par le fabricant, son service après-vente ou une personne de qualification similaire afin d'éviter tout danger. Ne touchez pas l'élément chauffant à mains nues. En cas de contact accidentel, retirez les empreintes digitales avec un chiffon doux, sinon elles brûleront dans l'élément et provoqueront une panne de chauffage prématurée.
- Ne remplacez pas et n'essayez pas de retirer l'élément chauffant.
- N'utilisez pas le radiateur à proximité immédiate d'une baignoire, d'une douche ou d'une piscine.
- Ne faites pas passer le cordon d'alimentation sous une moquette. Ne couvrez pas le cordon d'alimentation avec un tapis, une moquette tapis ou des couvertures similaires. Installez le cordon d'alimentation de sorte que personne ne puisse trébucher dessus.
- N'enroulez pas le cordon d'alimentation autour de l'appareil.
- Assurez-vous qu'aucun corps étranger ne pénètre dans la ventilation ou l'ouverture du radiateur, car cela peut provoquer un choc électrique, un incendie ou endommager l'appareil.
- Pour éviter un éventuel incendie, les fentes de ventilation ne doivent pas être obstruées.
- Le radiateur contient des pièces chaudes qui produisent des étincelles. Ne l'utilisez pas dans les lieux où de l'essence, de la peinture, des liquides explosifs et / ou inflammables sont utilisés ou stockés. Tenez l'appareil éloigné des surfaces chaudes et des flammes nues.

- Si possible, évitez d'utiliser une rallonge car elle peut surchauffer et provoquer un incendie. Cependant, si vous devez utiliser une rallonge, assurez-vous qu'elle est adaptée à une utilisation en extérieur et, de préférence, dispose d'un disjoncteur ou est branchée.
- Le radiateur ne doit pas être installé immédiatement sous une prise.
- Débranchez toujours l'appareil et assurez-vous qu'il est complètement froid avant de le transporter, de le nettoyer ou de le ranger.
- Ce radiateur est destiné à un usage domestique uniquement et ne doit pas être utilisé à des fins commerciales. Toute autre utilisation non recommandée par le fabricant peut entraîner un incendie, un choc électrique ou des blessures.
- L'utilisation d'accessoires sur l'appareil est déconseillée.
- N'utilisez pas ce radiateur avec une prise programmable, une minuterie, une télécommande séparée ou tout autre appareil qui allume automatiquement le radiateur car il y a un risque d'incendie si le radiateur est couvert ou mal positionné.
- Les disjoncteurs avec séparation de contact omnipolaire doivent être intégrés dans le câblage fixe conformément aux règles de câblage.
- N'utilisez pas le radiateur si le panneau de verre est endommagé.

INSTALLATION

Remarques



MISE EN GARDE

Risque de blessure ! Pour éviter tout danger avec les très jeunes enfants, ce radiateur doit être installé de manière à ce que l'élément chauffant le plus bas soit à au moins 600 mm au-dessus du sol.

- Le radiateur doit être installé par une personne qualifiée, c'est-à-dire un électricien qualifié.
- Avant et pendant l'installation, assurez-vous que le radiateur est toujours déconnecté de l'alimentation électrique et qu'il est froid.

Fixation du radiateur au mur

1. Choisissez un mur solide avec suffisamment d'espace pour installer l'appareil.

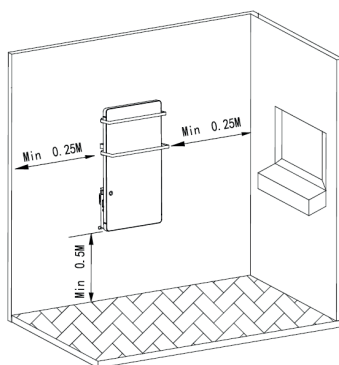

2. Utilisez le gabarit et un stylo pour marquer les endroits où percer les trous. Puis percez quatre trous ($\varnothing 6\text{ mm}$) dans le mur.

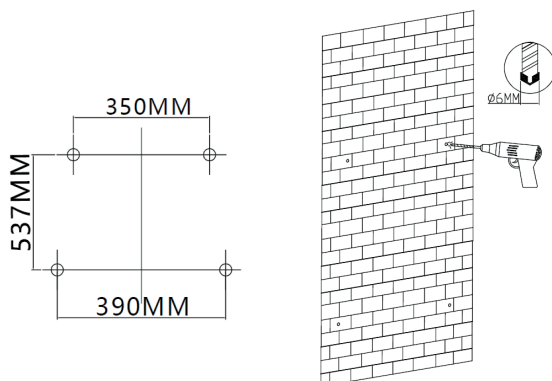

3. Insérez une cheville dans chaque trou et frappez-la avec un marteau jusqu'à ce que la cheville affleure simplement.

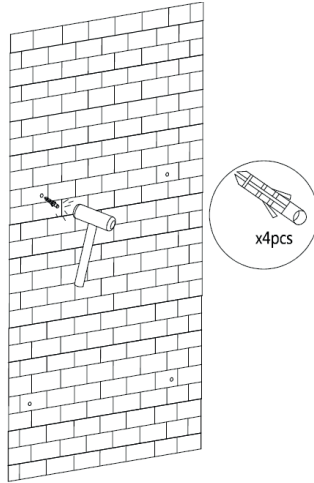

4. Fixez le support mural avec deux vis ST4X35 dans les trous supérieurs.

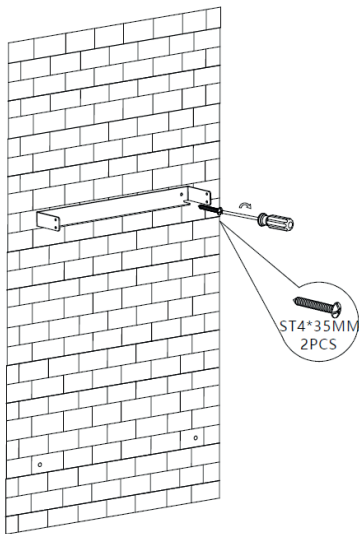

5. Fixez les deux supports en Z à l'arrière du radiateur avec deux vis M4x8.

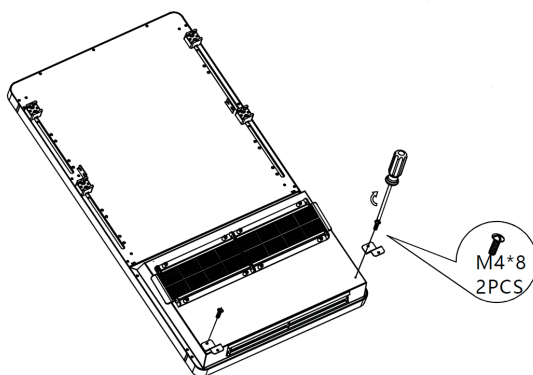

6. Faites glisser le plus petit porte-serviettes dans les supports fournis et vissez-les fermement avec quatre vis M4x16. Fixez le plus grand porte-serviettes de la même manière avec quatre vis M4x16 (sautez cette étape si vous n'avez pas besoin de porte-serviettes).

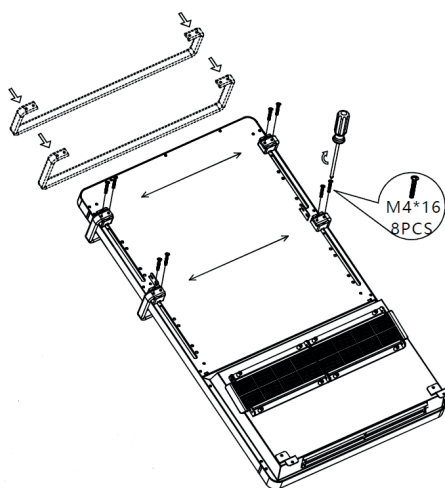

7. Deux personnes sont nécessaires pour l'étape d'installation suivante : accrochez l'appareil sur le support mural et fixez-le sur le côté droit et gauche avec deux vis M4x10 de chaque côté.

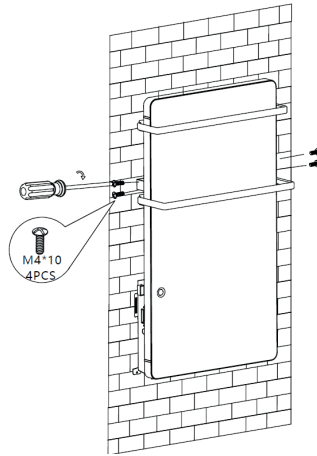

8. Fixez les supports en Z au mur avec deux vis ST4x35. Les vis doivent s'insérer dans les trous inférieurs préalablement percés.

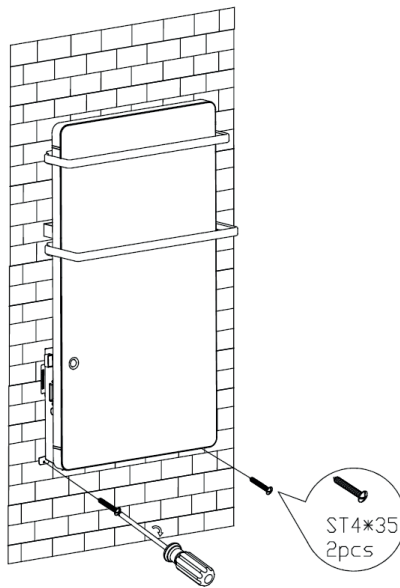

9. Essuyez la surface de l'appareil avec un chiffon doux. L'appareil est prêt à l'emploi.

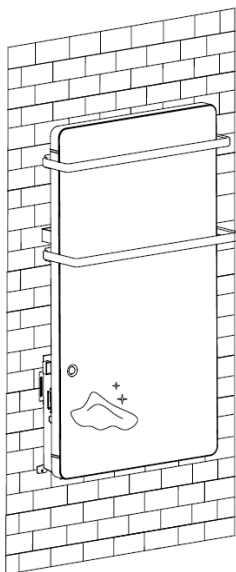

APERÇU DE L'APPAREIL



UTILISATION

Fonctionnement

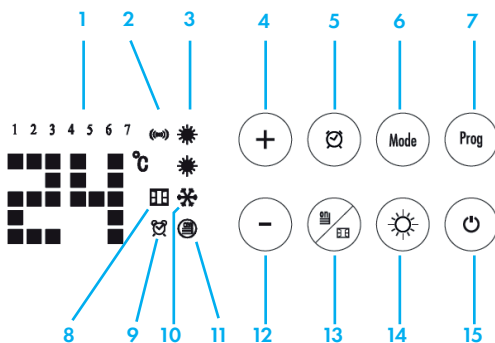

1. Voyant : jour de la semaine
2. Voyant: détecteur de personne
3. Voyant: sélection de la puissance de la thermistance PTC
4. Touche : pour augmenter la valeur
5. Touche : minuterie de 24H
6. Touche: choix du mode
7. Touche: choix du programme
8. Voyant: détecteur de fenêtre ouverte
9. Voyant: minuterie hebdomadaire
10. Voyant: fonction antigel
11. Voyant: chauffage en marche
12. Touche: pour réduire la valeur
13. Touche: chauffage /déttection de fenêtre ouverte
14. Touche: Niveau de chauffage PTC
15. Marche/veille

Pour l'allumer, branchez d'abord l'appareil sur une prise 220-240 V ~ 50-60 Hz. Appuyez ensuite sur l'interrupteur marche / arrêt (0 / I) sur le côté gauche de l'appareil. Vous entendez un bref bip. L'écran et les touches s'allument pendant 10 secondes. Pour éteindre, appuyez à nouveau sur l'interrupteur marche / arrêt et retirez la fiche de la prise.





Appuyez une fois sur la touche  pour activer la fonction de chauffage. Si aucune touche n'est utilisée dans les 10 secondes, l'éclairage des touches s'éteint. L'éclairage des touches se réactive dès que vous appuyez sur une touche.

Appuyez à nouveau sur la touche  pour désactiver la fonction de chauffage et mettre l'appareil en mode veille.

Remarque : Le moteur continue à tourner pendant environ 15 secondes pour évacuer la chaleur résiduelle de l'appareil avant de l'éteindre.

Réglage du jour de la semaine et de l'heure





Lorsque vous utilisez l'appareil pour la première fois, le symbole  clignote sur l'écran pour vous rappeler que vous devez régler le jour de la semaine et l'heure avant de procéder à d'autres réglages de l'appareil.

Appuyez sur  pendant 3 secondes pour activer le réglage de la minuterie. „1234567” clignote à l'écran. Appuyez sur les touches + ou - pour sélectionner le jour actuel de la semaine. Le jour de la semaine correspondant clignote alors à l'écran. Appuyez à nouveau sur  pour confirmer votre réglage du jour de la semaine. Vous arrivez ensuite au réglage de l'heure. „00” clignote à l'écran et vous pouvez régler l'heure actuelle. Utilisez les touches + ou - pour régler l'heure (0 - 23) et confirmez votre sélection avec . Vous arrivez maintenant au réglage des minutes (0 - 59). Utilisez les touches + ou - pour régler les minutes et confirmez avec .

Si vous n'appuyez sur aucune touche dans les 10 secondes pendant le réglage, l'appareil revient automatiquement à l'écran de démarrage.

Wenn innerhalb von 10 Sekunden während der Einstellung keine Taste gedrückt wird, wechselt das Gerät automatisch wieder zum Anfangsbildschirm.

Réglage de la puissance

	Puissance	Symbole	Fonction
Grande puissance de chauffage PTC	1800 W		Chauffage de la pièce
Basse puissance de chauffage PTC	1100 W		Chauffage de la pièce
Chauffage du panneau	200 W		Sèche serviette
Pleine puissance	1800 W + 200 W = 2000 W	 	Chauffage de la pièce + Sèche serviette

1. PTC haute puissance de chauffage (1800 W) : Pour mettre l'appareil en marche, appuyez sur la touche ☺. Les symboles ☀ ☀ s'allument. L'appareil fonctionne maintenant avec une puissance de chauffage élevée. Appuyez une fois sur la touche ☀ pour réduire la puissance à 1100 W. Un seul symbole ☀ reste allumé.
2. Chauffage du panneau (200 W) : Appuyez une fois sur la touche ☺ pour démarrer le chauffage du panneau.
3. Pleine puissance (2000 W) : Dès que le chauffage du panneau est en marche, appuyez sur ☀ pour activer également la puissance de chauffage élevée (1800 W). La puissance totale de chauffage est alors de 2000 W.

Remarque : Appuyez sur la touche ☀ pour passer de haute (1800 W) à basse (1100 W) à aucune puissance de chauffage (0 W).



MISE EN GARDE

Risque de brûlure ! La surface vitrée et le dessous de la sortie d'air sont très chauds pendant l'utilisation. Faites particulièrement attention à ne pas les toucher.

Réglage de la température

Après avoir réglé la puissance, vous pouvez utiliser les touches + et - pour régler une température entre 5 et 40 °C. L'affichage à l'écran s'ajuste en conséquence. Le réglage de la température est automatiquement enregistré après 5 secondes. Dès que la température ambiante atteint la température réglée, l'appareil arrête de chauffer. Si la température ambiante baisse de plus de 1 °C, l'appareil recommence à chauffer afin de maintenir la température ambiante constante.

Remarque : La température que vous avez réglée doit être supérieure à la température ambiante, sinon l'appareil ne chauffera pas.

Minuterie hebdomadaire – démarrage automatique



En mode veille, appuyez sur la touche Mode pour choisir entre les modes de fonctionnement P1 - P2 - P3 - P4 - P5 - UP et confirmez votre sélection avec la touche Prog

P1, P2, P3, P4 et P5 sont des programmes prédéfinis pour un réglage rapide.



- P1: 24h en mode confort
- P2: mode familial
- P3: mode bureau
- P4: magasins
- P5: mode vacances

Jour de la semaine	Mode	Mode						
		Antigel	Confort	Antigel	Confort	Antigel	Confort	Antigel
1-7	P1		00:00-24:00					
1-5	P2	00:00-06:30	06:30-08:30	08:30-17:00	17:00-22:30	22:30-24:00		
6-7		00:00-07:30	07:30-10:00	10:00-12:00	12:00-14:00	14:00-17:00	17:00-22:30	22:30-24:00
1-5	P3	00:00-06:00	06:00-17:00	17:00-24:00				
6-7		00:00-24:00						
1-7	P4	00:00-06:00	06:00-22:00	22:00-24:00				
1-7	P5	00:00-24:00						

Mode UP

En mode UP, vous pouvez effectuer le réglage hebdomadaire confort / antigel. Dès que ce mode est activé, „1” (lundi) s’affiche et les symboles   clignotent à l’écran.

Exemple 1: Définissez une ou trois plages horaires (maximum) en mode confort, puis suivez les étapes ci-dessous.

Lorsque vous appuyez sur + ou -, l’écran affiche „1” et  clignote. Utilisez les touches + ou - pour régler l’heure de début de la première plage horaire (0-23). Dès que vous avez sélectionné une heure, appuyez sur la touche  pour confirmer. Utilisez la touche + pour régler l’heure de fin de la plage horaire et confirmez le réglage de la première plage horaire avec la touche .

Remarque: l’heure de fin doit être postérieure d’au moins une heure à l’heure de début.

L’écran affiche maintenant „2” (deuxième intervalle de temps). Répétez les étapes ci-dessus pour définir la deuxième plage horaire.

Après avoir réglé les plages horaires du lundi, „2” (mardi) apparaît à l’écran. Suivez les étapes ci-dessus pour définir les plages horaires pour chaque jour supplémentaire de la semaine.

Exemple 2 : Appuyez directement sur la touche  au lieu d'appuyer sur + ou - pour activer la fonction antigel pour le jour correspondant.

Remarque : chaque étape doit être effectuée dans les deux minutes. Sinon, l'appareil quitte le mode de réglage et revient à l'écran initial.

Fonction antigel : l'appareil maintient automatiquement la température ambiante au-dessus de 5 °C pour éviter le gel.





Détecteur de personne

Le détecteur de personne s'active dès que vous réglez l'un des modes P1, P2, P3, P4 ou UP. Le symbole correspondant ((●)) s'allume.

L'appareil démarre le chauffage à l'heure définie dans la minuterie hebdomadaire. Si le détecteur de personne ne détecte aucune personne à proximité après 15 minutes, l'appareil arrête le chauffage et passe en mode veille. Dès que le détecteur de personne détecte une personne à proximité, l'appareil recommence à chauffer.

Remarque : Le détecteur de personne ne fonctionne qu'en mode confort et n'a pas de fonction en mode antigel.

Minuterie 24 heures – arrêt automatique





En mode P1, appuyez deux fois rapidement sur  pour activer la minuterie 24 heures. „00” s'allume sur l'écran et le symbole  clignote. Utilisez les touches + et - pour régler l'heure à laquelle l'appareil doit s'éteindre automatiquement (0-24). Attendez ensuite 5 secondes, l'affichage „00” cesse de clignoter et le symbole  reste allumé en permanence. Le paramètre est maintenant enregistré. L'écran alterne maintenant entre la température ambiante et le temps restant jusqu'à l'arrêt. Appuyez à nouveau sur la touche  pour annuler le réglage, l'écran n'affiche alors que la température ambiante.



Verrouillage des touches

En mode veille, appuyez simultanément sur les touches + et - pendant au moins 3 secondes pour activer le verrouillage des touches. L'écran affiche alors „[]” et après 5 secondes, l'écran d'origine s'affiche. Toutes les touches sont maintenant désactivées. Si vous appuyez sur une touche, „[]” clignote à l'écran pour vous rappeler que le verrouillage des touches a été activé.

Appuyez simultanément sur + et - pendant au moins 3 secondes pour désactiver le verrouillage des touches.

Fonction de détection de fenêtre ouverte

Dans n'importe quel mode (hors mode antigel), appuyez sur la touche  pendant 3 secondes pour activer la détection de fenêtre ouverte. Le symbole  clignote à l'écran. Appuyez à nouveau sur la touche  pour désactiver la détection de fenêtre ouverte. Le symbole  ne s'affiche plus.

Si la détection de fenêtre ouverte a été activée et que la température ambiante baisse d'au moins 5 °C en 10 minutes alors que l'appareil est en mode chauffage, la détection de fenêtre ouverte s'active. Si l'appareil détecte dans les 30 minutes suivantes que la température ambiante est toujours au moins 5 °C plus froide voire même plus basse, l'appareil cesse de chauffer. Le symbole  s'allume en permanence sur l'écran pour vous rappeler de fermer la fenêtre. Dès que vous avez fermé la fenêtre, appuyez sur la touche  pour reprendre le fonctionnement normal. Le symbole  clignote à nouveau.

Réinitialisation aux paramètres d'usine

Appuyez brièvement sur les touches + et - deux fois en même temps. L'appareil est ensuite réinitialisé aux paramètres d'usine.

NETTOYAGE ET ENTRETIEN

Nettoyage des filtres

- Les filtres de l'appareil se salissent pendant l'utilisation quotidienne. Nettoyez-les après environ 150 heures d'utilisation.
- Utilisez un tournevis pour desserrer les deux vis ST3x10 du filtre. Retirez ensuite les filtres gauche et droit pour le nettoyage. Remettez les filtres en place selon la ligne de référence (voir figure ci-dessous). Poussez les filtres jusqu'à ce qu'ils ne puissent plus bouger.

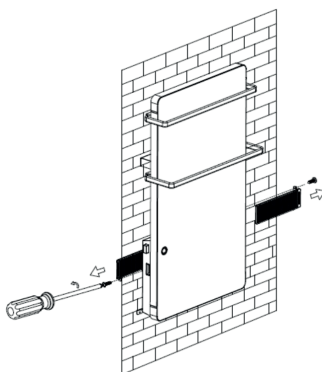

Maintenance

1. Avant la maintenance, débranchez la fiche d'alimentation de la prise et laissez l'appareil refroidir complètement.
2. Utilisez un aspirateur pour éliminer la poussière sur et dans l'appareil.
3. Nettoyez l'extérieur de l'appareil avec un chiffon humide, puis essuyez-le avec un chiffon sec. Ne plongez jamais l'appareil sous l'eau et assurez-vous qu'aucune eau ne pénètre à l'intérieur de l'appareil.

Stockage

1. Avant de ranger l'appareil, retirez la fiche d'alimentation de la prise et laissez l'appareil refroidir complètement avant de le nettoyer, puis de le ranger.
2. Si vous prévoyez de ne pas utiliser l'appareil pendant une période prolongée, rangez-le avec son mode d'emploi dans son emballage d'origine dans un endroit sec et bien ventilé.
3. Ne placez pas d'objets lourds sur l'appareil, car cela l'endommagerait.

INFORMATIONS SUR LE RECYCLAGE



S'il existe une réglementation pour l'élimination ou le recyclage des appareils électriques et électroniques dans votre pays, ce symbole sur le produit ou sur l'emballage indique que cet appareil ne doit pas être jeté avec les ordures ménagères. Vous devez le déposer dans un point de collecte pour le recyclage des équipements électriques et électroniques. La mise au rebut conforme aux règles protège l'environnement et la santé de vos semblables des conséquences négatives. Pour plus d'informations sur le recyclage et l'élimination de ce produit, veuillez contacter votre autorité locale ou votre service de recyclage des déchets ménagers.

FABRICANT ET IMPORTATEUR (UK)

Fabricant :

Chal-Tec GmbH, Wallstraße 16, 10179 Berlin, Allemagne.

Importateur pour la Grande Bretagne :

Berlin Brands Group UK Ltd
PO Box 1145
Oxford, OX1 9UW
United Kingdom

FICHE DE DONNÉES PRODUIT

Référence(s) du modèle	10035035						
Donnée	Symbole	Valeur	Unité	Donnée	Unité		
Puissance calorifique				Uniquement pour les radiateurs électriques à accumulation : Type de régulation de l'apport de chaleur			
Puissance calorifique nominale	P _{nom}	2,0	kW	Régulation manuelle de l'apport de chaleur avec thermostat intégré	non		
Puissance calorifique minimale (indicative)	P _{min}	1,1	kW	Régulation manuelle de l'apport de chaleur avec indication de la température de la pièce et/ou de l'extérieur	non		
Puissance maximale continue de chauffage	P _{max}	2,0	kW	Régulation électronique de l'apport de chaleur avec indication de la température de la pièce et/ou de l'extérieur	non		
Consommation de courant auxiliaire				Apport de chaleur assisté par ventilateur	non		
A puissance calorifique nominale (moteur de ventilateur)	e _{lmax}	0	kW	Type de chauffage/ contrôle de la température de la pièce			
A puissance calorifique minimale (moteur de ventilateur)	e _{lmin}	0	kW	Chauffage à une seule vitesse, pas de contrôle de la température ambiante	non		
En mode veille	e _{lsb}	0	kW	Deux vitesses ou plus réglables manuellement, pas de contrôle de la température ambiante	non		
				Contrôle de la température ambiante par thermostat mécanique	non		
				Contrôle électronique de la température ambiante	non		
				Contrôle électronique de la température ambiante et régulation par jour	non		
				Contrôle électronique de la température ambiante et régulation par semaine	oui		
				Autres options de régulation			
				Contrôle de la température ambiante avec détection de présence	non		
				Contrôle de la température ambiante avec détection de fenêtre ouverte	oui		
				Avec option télécommande	non		
				Avec contrôle du démarrage du chauffage	non		
				Avec limitation de la durée de fonctionnement	non		
Avec globe noir capteur de température	non						
Coordonnées de contact	Chal-Tec GmbH, Wallstraße 16, 10179, Berlin, Allemagne						

Estimado cliente,

Le felicitamos por la adquisición de este producto. Lea atentamente las siguientes instrucciones y sígalas para evitar posibles daños. No asumimos ninguna responsabilidad por los daños causados por el incumplimiento de las instrucciones y el uso inadecuado. Escanee el siguiente código QR para obtener acceso a la última guía del usuario y más información sobre el producto.



ÍNDICE

Instrucciones de seguridad	68
Instalación	72
Descripción del producto	77
Funcionamiento	78
Limpieza y mantenimiento	84
Indicaciones sobre la retirada del aparato	85
Fabricante e importador (Reino Unido)	85
Hoja de datos del producto	86

DATOS TÉCNICOS

Número del artículo	10035035
Fuente de alimentación	220-240 V~ 50 Hz
Consumo de energía	2000 W
Clase de protección IP	IPX4

INSTRUCCIONES DE SEGURIDAD

- Lea estas instrucciones cuidadosamente.
- No deje el aparato desatendido cuando esté en uso.
- Este calentador se calienta durante el uso. No toque las superficies calientes.



ATENCIÓN

¡Riesgo de quemaduras! Algunas partes de este producto pueden calentarse mucho y causar quemaduras. Es necesario prestar especial atención a la presencia de niños y personas vulnerables.

- El calentador no debe estar situado directamente debajo de una toma de corriente.
- No mueva el calentador cuando esté en funcionamiento. Espere hasta que el calentador se haya enfriado completamente antes de moverlo y compruebe que se ha desconectado de la red eléctrica.
- Coloque el aparato al menos a 1 m de distancia de materiales fácilmente combustibles como muebles, árboles, hojas, hierba seca y arbustos.
- No coloque el calentador con el elemento calefactor mirando hacia arriba, hacia el techo. El elemento calefactor debe estar de cara a la superficie.

Nota: Para evitar el sobrecalentamiento, no cubra el calentador. No use el aparato para secar la ropa.

- Mantenga a los niños y a las mascotas lejos del aparato.
- Niños a partir de 8 años, personas con discapacidad mental, sensorial y física sólo podrán utilizar el dispositivo si han sido familiarizados previamente con las funciones y las precauciones de seguridad por un supervisor responsable de ellas y comprenden los riesgos que conlleva. Los niños no deben jugar con el aparato. La limpieza y el mantenimiento del aparato no deben ser realizados por niños sin supervisión. Los niños menores de 3 años deben mantenerse alejados del aparato a menos que sean supervisados en todo momento.- Asegúrese de que los niños no jueguen con el aparato.
- Los niños de 3 años y menores de 8 años no pueden encender o apagar el calentador a menos que se haya colocado o instalado en su posición normal de funcionamiento y que hayan sido supervisados o instruidos de forma segura y comprendan los peligros que conlleva. No permita que los niños de 3 años y menores de 8 años conecten, ajusten o limpien el calentador o realicen el mantenimiento del usuario.
- No utilice el calentador si muestra signos de daño o mal funcionamiento.
- No intente reparar o ajustar ninguna función eléctrica o mecánica de este dispositivo. El dispositivo no contiene ninguna pieza que pueda ser reparada por el usuario. Sólo un electricista cualificado debe realizar el mantenimiento o la reparación.

- Si el cable de alimentación está dañado, debe ser sustituido por el fabricante, su agente de servicio o por personas cualificadas de forma similar para evitar un peligro. No manipule el elemento calefactor con las manos desnudas. Si se toca accidentalmente, elimine las huellas dactilares con un paño suave, de lo contrario se quemarán en el elemento y causarán una falla prematura del calentador.
- No reemplace o intente retirar el elemento calefactor.
- No utilice el calentador en las inmediaciones de una bañera, ducha o piscina.
- No pase el cable de alimentación por debajo de alfombras. No cubra el cable de alimentación con alfombras, tapetes o recubrimientos similares. Coloque el cable de alimentación de manera que nadie se tropiece con él.
- No envuelva el cable de alimentación alrededor de la unidad.
- No permita que entren objetos extraños en la ventilación o la apertura del calentador, ya que esto podría provocar una descarga eléctrica, fuego o daño a la unidad.
- Para evitar un posible incendio, no bloquee las ranuras de ventilación.
- El calentador tiene partes calientes y chispeantes en el interior. No lo use en áreas donde se use o almacene gasolina, pintura, líquidos explosivos y/o inflamables. Mantenga la unidad alejada de las superficies calientes y las llamas abiertas.

- De ser posible, evite usar un alargador, ya que puede sobrecalentarse y provocar un incendio. Sin embargo, si debe utilizar un alargador, asegúrese de que sea adecuado para su uso en el exterior y preferiblemente equipado o conectado con un disyuntor.
- No coloque el calentador directamente debajo de un enchufe de pared.
- Desconecte siempre el calentador de la toma de corriente y asegúrese de que el calentador esté completamente frío antes de transportarlo, limpiarlo o almacenarlo.
- Este calentador es sólo para uso doméstico y no debe ser utilizado con fines comerciales. Cualquier otro uso no recomendado por el fabricante puede provocar un incendio, una descarga eléctrica o lesiones a las personas.
- No se recomienda el uso de accesorios en el calentador.
- No use este calentador con una salida programable, un temporizador, un control remoto separado, un control remoto separado o cualquier otro dispositivo que encienda automáticamente el calentador, ya que existe un riesgo de incendio si el calentador está cubierto o mal colocado.
- Los dispositivos de desconexión con aislamiento de contacto multipolar deben instalarse en el cableado de acuerdo con las reglas de cableado.
- El calentador no debe ser usado si el panel de vidrio está dañado.

INSTALACIÓN

Notas



ADVERTENCIA

¡Riesgo de lesiones! Para evitar un peligro para los niños muy pequeños, este calentador debe ser instalado de manera que el elemento calefactor más bajo esté al menos a 600 mm del suelo.

- Este calentador debe ser instalado por una persona cualificada, es decir, un electricista cualificado.
- Antes y durante la instalación, asegúrese de que el calentador esté siempre desconectado de la fuente de alimentación y esté frío.

Fijar el calentador a la pared

1. Seleccione una pared estable donde haya suficiente espacio para instalar la unidad.

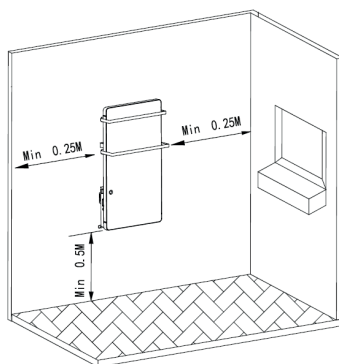

2. Use la plantilla y marque con un lápiz los lugares donde se van a perforar los agujeros. Entonces taladre cuatro agujeros (\varnothing 6 mm) en la pared.

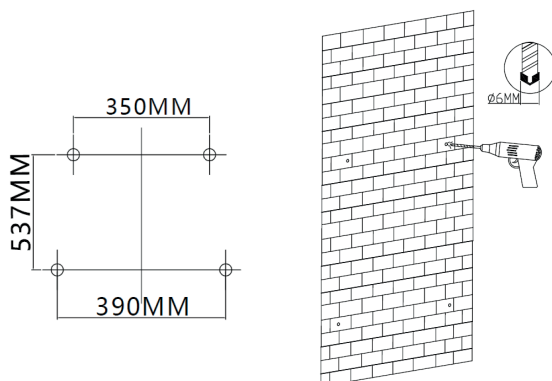

3. Por favor, ponga una clavija por agujero en la pared y fíjela con un martillo hasta que las clavijas no sobre-salgan de la pared.

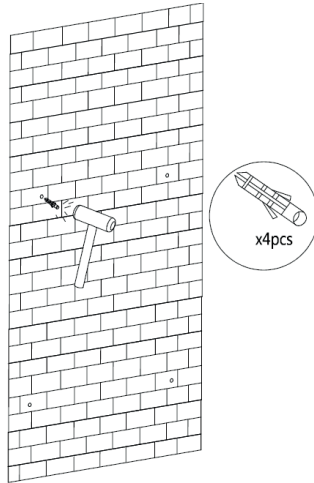

4. Fije el soporte de la pared con dos tornillos ST4X35 en los agujeros superiores.

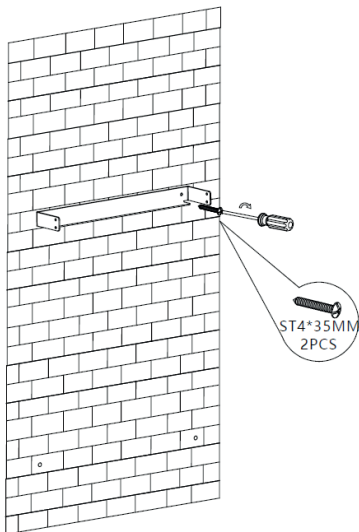

5. Faites glisser le plus petit porte-serviettes dans les supports fournis et vissez-les fermement avec quatre vis M4x16.

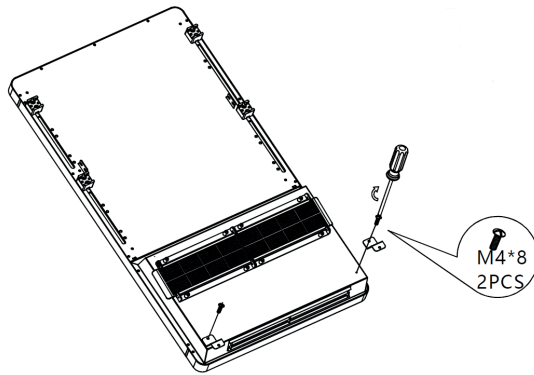

6. Deslice el toallero más pequeño en los soportes incluidos y asegúrelo con cuatro tornillos M4x16. Fije el toallero más grande de la misma manera con cuatro tornillos M4x16 (salte este paso si no necesita el toallero).

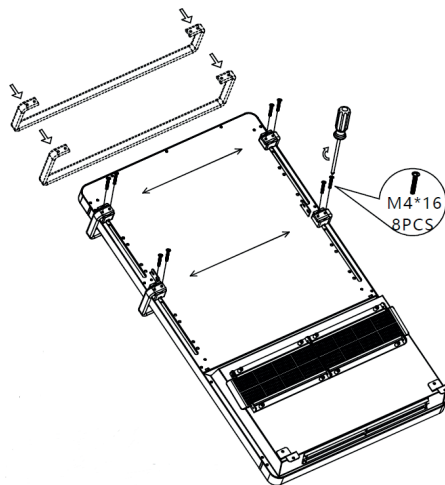

7. Se necesitan dos personas para el siguiente paso de instalación: Cuelgue la unidad en el soporte de la pared y fíjela a la derecha y a la izquierda con dos tornillos M4x10 cada uno.

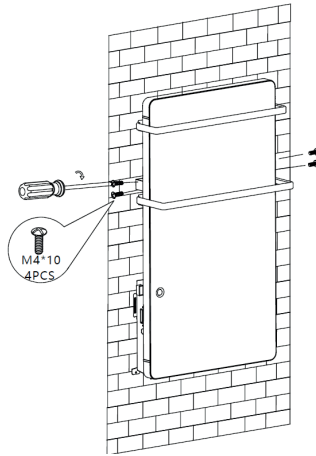

8. Fije los soportes Z a la pared con dos tornillos ST4x35. Los tornillos deben encajar en los agujeros inferiores taladrados anteriormente.

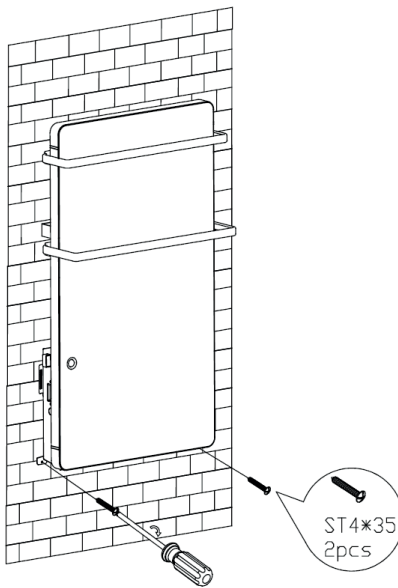

- 9. Limpie la superficie del dispositivo con un paño suave. El dispositivo está listo para ser utilizado.

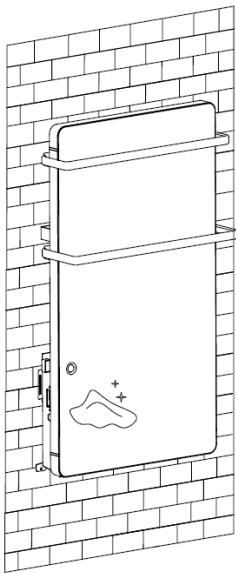

DESCRIPCIÓN DEL PRODUCTO



FUNCIONAMIENTO

Funcionamiento

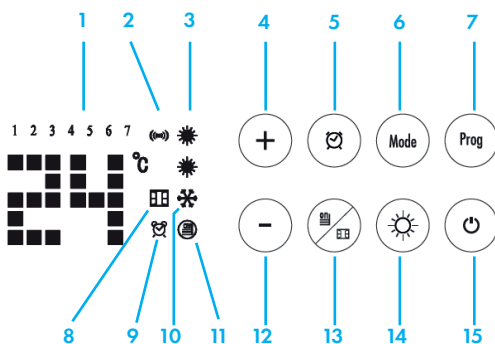

1. Indicación: Día de la semana
2. Indicación: sensor corporal
3. Indicación: Selección de la potencia del termistor PTC
4. Tecla: aumentar el valor
5. Tecla: Temporizador de 24 horas
6. Tecla: selección de modo
7. Tecla: selección de programa
8. Indicación: detector de ventana abierta
9. Indicación: Temporizador semanal
10. Indicación: Función anticongelante
11. Indicación: Modo de calefacción
12. Tecla: Disminuir el valor
13. Tecla: modo de calefacción/detector de ventana abierta
14. Tecla: Nivel de calentamiento del PTC
15. On/ en espera

Para encenderlo, primero inserte el enchufe del aparato en una toma de 220 - 240 V~ 50-60 Hz. Luego presione el interruptor de encendido y apagado (0/1) en el lado izquierdo del dispositivo. Ahora se puede escuchar un corto pitido. La pantalla y los botones se iluminarán durante 10 segundos. Para apagar, pulse de nuevo el interruptor de encendido/apagado y desconecte el enchufe de la toma de corriente.





Toque el botón  una vez para activar la función de calentamiento. Si no se pulsa ningún botón en 10 segundos, la iluminación del botón se apagará. La iluminación de los botones se activa de nuevo en cuanto se pulsa cualquier botón.

Presiona la tecla  para desactivar la función de calefacción y poner la unidad en modo de espera.

Nota: El motor seguirá funcionando durante aproximadamente 15 segundos para eliminar cualquier calor residual del aparato antes de apagarlo.





Fijar el día de la semana y la hora







Cuando utilice el dispositivo por primera vez, el icono  parpadeará en la pantalla para recordarle que debe ajustar el día de la semana y la hora antes de realizar cualquier otro ajuste en el dispositivo.

Presione el botón  durante 3 segundos para activar el ajuste del temporizador. „1234567” parpadeará en la pantalla. Presione los botones + o - para seleccionar el día de la semana. El día de la semana correspondiente aparecerá en la pantalla. Presione el botón  de nuevo para confirmar el ajuste del día de la semana. Después aparecerá la configuración de la hora “00” parpadea en la pantalla para ajustar la hora, utilice los botones + o - (0 - 23) y confirme su selección pulsando el botón . Ahora llegará al ajuste de los minutos (0 - 59). Utilice los botones + o - para seleccionar el ajuste de los minutos correspondientes y confirme su selección con el botón .

Nota: Si no se pulsa ninguna tecla en 10 segundos durante el ajuste, el dispositivo vuelve automáticamente a la pantalla inicial.

Ajuste de la potencia

	Potencia	Símbolo	Función
Calentamiento PTC de alta potencia	1800 W		Calefacción de la habitación
Calentamiento PTC de baja potencia	1100 W		Calefacción de la habitación
Calentamiento del panel	200 W		Calentar toallas
Potencia total	1800 W + 200 W = 2000 W	 	Calefacción de la habitación + Calentar toallas

1. PTC de alta potencia calorífica (1800 W): Toque el botón  para encender el aparato. Los símbolos   se encienden. El aparato funcionará ahora con una alta potencia calorífica. Presione el botón  una vez para reducir la potencia a 1100 W. Entonces se iluminará sólo el símbolo .
2. Calentamiento del panel (200 W): Presione el botón  una vez para iniciar el calentamiento del panel.
3. Potencia máxima (2000 W): Tan pronto como el calentamiento del panel esté en marcha, pulse el botón  para activar adicionalmente la alta potencia de calentamiento (1800 W). El total la potencia de calefacción es entonces de 2000 W.

Nota: Pulsando el botón , puede cambiar de alto (1800 W), a bajo (1100 W) o sin calor (0 W).



ADVERTENCIA

¡Riesgo de quemaduras! La superficie de cristal y la parte inferior de la salida de aire se calientan mucho durante el uso. Tengan especial cuidado de no tocarlos.

Ajuste de la temperatura

Después de ajustar la potencia, puede fijar una temperatura entre 5 - 40 °C con los botones + y -. La visualización en la pantalla se ajusta en consecuencia. El ajuste de la temperatura se guarda automáticamente después de 5 segundos. En cuanto la temperatura ambiente alcanza la temperatura establecida, el aparato deja de calentarse. Si la temperatura ambiente baja más de 1 °C, el aparato comienza a calentarse de nuevo para mantener la temperatura ambiente constante.

Nota: La temperatura que ajuste debe ser más alta que la temperatura ambiente, de lo contrario la unidad no comenzará a calentarse.

Temporizador semanal - inicio automático



En el modo de espera, pulse el botón Mode para seleccionar entre los modos de funcionamiento P1 - P2 - P3 - P4 - P5 - UP y confirme su selección pulsando el botón Prog.

P1, P2, P3, P4 et P5 sont des programmes prédéfinis pour un réglage rapide.

- P1: Modo de confort de 24 horas
- P2: Modo familiar
- P3: Modo de oficina
- P4: Modo de negocios
- P5: Modo vacaciones

Día de la semana	Modo	Modo de funcionamiento						
		Antie-scarcha	Comfort	Antie-scarcha	Comfort	Antie-scarcha	Comfort	Antie-scarcha
1-7	P1		00:00-24:00					
1-5	P2	00:00-06:30	06:30-08:30	08:30-17:00	17:00-22:30	22:30-24:00		
6-7		00:00-07:30	07:30-10:00	10:00-12:00	12:00-14:00	14:00-17:00	17:00-22:30	22:30-24:00
1-5	P3	00:00-06:00	06:00-17:00	17:00-24:00				
6-7		00:00-24:00						
1-7	P4	00:00-06:00	06:00-22:00	22:00-24:00				
1-7	P5	00:00-24:00						

Modo UP

En el modo UP puede hacer el ajuste semanal de confort/antiescarcha. Una vez que se ha activado este modo, se muestra „1” (lunes) y los símbolos   parpadean en la pantalla.

Ejemplo 1 - establezca uno o tres (como máximo) intervalos de tiempo a un nivel de comodidad, luego siga los pasos que se indican a continuación.

Toca + o -. El LED muestra 1 (1ª hora de trabajo) y  parpadea.

Toque + o - para seleccionar la hora de inicio de la 1ª hora de trabajo entre 0-23.

Una vez seleccionada, toque  para confirmarla. Toque + para establecer la hora de finalización. Luego, toque  para confirmar la 1ª configuración.

Nota: La hora de finalización debe ser al menos 1 hora más que la hora de inicio.

El LED gira para mostrar 2 (2ª hora de trabajo), repita los mismos pasos de la 1ª hora de trabajo para establecer 2 rangos de tiempo más como máximo según sus necesidades.

Después de terminar el ajuste de un día, la figura 2 (martes) de , 1 2 3 4 5 6 7' comienza a parpadear, repita los mismos pasos anteriores para ajustar la hora de trabajo de cada día entre .

Ejemplo 2 - Toque directamente  en lugar de + o -, para dejar ese día en la función anti-escarcha, para el día correspondiente.

Nota: cada paso debe ser seleccionado en menos de 2 min. Si no se ajusta y la pantalla se recuperará a la visualización inicial.

Antiescarcha: el aparato mantiene la temperatura ambiente en los 5 °C predeterminados para evitar las heladas.





Sensor corporal

El sensor corporal se activa en cuanto se ajusta uno de los modos P1, P2, P3, P4 o UP. El símbolo correspondiente () se ilumina.

La unidad comienza el proceso de calentamiento a la hora que usted establezca en el temporizador semanal. Si el sensor corporal no detecta a una persona en las cercanías después de 15 minutos, la unidad detiene el proceso de calentamiento y pasa al modo de espera. Tan pronto como el sensor corporal detecta una persona en las cercanías, el dispositivo reinicia el proceso de calentamiento.

Nota: El sensor corporal sólo funciona en el modo de confort y no tiene ninguna función en el modo anticongelante.

Temporizador de 24 horas - apagado automático





En el modo P1, pulse el botón  dos veces rápidamente para activar el temporizador de 24 horas. "00" se ilumina en la pantalla y el símbolo  parpadea. Utilice los botones + y - para establecer la hora a la que desea que la unidad se apague automáticamente (0-24). Después de 5 segundos, en la pantalla „00" deja de parpadear y el símbolo  se enciende permanentemente. El ajuste está guardado. La pantalla mostrará ahora alternativamente la temperatura ambiente y el tiempo restante antes de que la unidad se apague. Si vuelve a pulsar el botón , el ajuste se cancela y la pantalla sólo muestra la temperatura ambiente.



Tecla de bloqueo

En el modo de espera, presione el + y - botones simultáneamente durante al menos 3 segundos para activar el bloqueo. La pantalla mostrará entonces „[]" y después de 5 segundos se mostrará la pantalla original. Todas las teclas están ahora desactivadas. Si presiona una tecla, „[]" parpadeará en la pantalla para recordarte que el bloqueo de teclas ha sido activado.

Presione los botones + y - simultáneamente durante al menos 3 segundos para desactivar el bloqueo de teclas.

Función de detección de ventana abierta

En cualquier modo de funcionamiento (excepto el modo anticongelante), pulse el botón  durante 3 segundos para activar la función de detección de ventana abierta. El símbolo  " „ parpadea en la pantalla. Presione el botón  de nuevo para desactivar la detección de ventana abierta. El símbolo  ya no se mostrará.

Si se ha activado la detección de ventana abierta y la temperatura de la habitación desciende al menos 5 °C en 10 minutos mientras la unidad está en modo de calefacción, se inicia la ventana abierta. Si la unidad detecta dentro de los próximos 30 minutos que la temperatura ambiente sigue siendo al menos 5 °C más fría o ha descendido aún más, la unidad detiene el proceso de calentamiento. El símbolo  se ilumina permanentemente en la pantalla para recordarle que cierre la ventana. Una vez que haya cerrado la ventana, presione el botón  para que el aparato vuelva a funcionar normalmente. El símbolo  parpadeará de nuevo.

Reajuste de la unidad a los ajustes de fábrica

Toque brevemente los botones + y - dos veces al mismo tiempo. A continuación, el dispositivo se restablece a los ajustes de fábrica.

LIMPIEZA Y MANTENIMIENTO

Limpiar el filtro

- El filtro del aparato se ensucia mucho durante el uso diario del mismo. Límpielo después de aproximadamente 150 horas de uso.
- Use un destornillador para aflojar los dos tornillos ST3x10 del filtro. Entonces retire los filtros izquierdo y derecho para limpiarlos. Sustituya el filtro según la línea de referencia (véase la figura a continuación). Empuje el filtro hasta el fondo hasta que ya no se mueva.

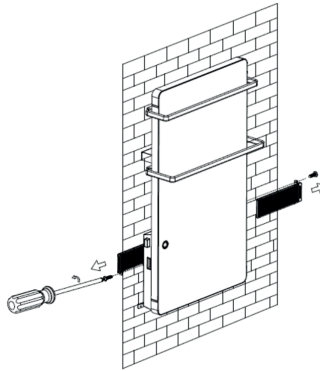

Mantenimiento

1. Antes de realizar el mantenimiento, desenchufe el aparato de la toma de corriente y deje que se enfríe completamente.
2. Use una aspiradora para quitar el polvo sobre y dentro del aparato.
3. Limpie el exterior del aparato con un paño húmedo y luego séquelo con un paño seco. No sumerja la unidad en agua y asegúrese de que no entre agua en la unidad.

Almacenamiento

1. Antes de guardarlo, desenchufe la unidad de la toma de corriente y deje que se enfríe completamente antes de limpiarla y guardarla.
2. Cuando no se utilice durante un período prolongado de tiempo, guarde el aparato en su embalaje original en un lugar seco y bien ventilado, junto con el manual de instrucciones.
3. No coloque objetos pesados sobre la unidad, ya que esto puede dañarla.

INDICACIONES SOBRE LA RETIRADA DEL APARATO



Si en su país existe una disposición legal relativa a la eliminación de aparatos eléctricos y electrónicos, este símbolo estampado en el producto o en el embalaje advierte que no debe eliminarse como residuo doméstico. En lugar de ello, debe depositarse en un punto de recogida de reciclaje de aparatos eléctricos y electrónicos. Una gestión adecuada de estos residuos previene consecuencias potencialmente negativas para el medio ambiente y la salud de las personas. Puede consultar más información sobre el reciclaje y la eliminación de este producto contactando con su administración local o con su servicio de recogida de residuos.

FABRICANTE E IMPORTADOR (REINO UNIDO)

Fabricante:

Chal-Tec GmbH, Wallstraße 16, 10179 Berlín, Alemania.

Importador para Gran Bretaña:

Berlin Brands Group UK Ltd
PO Box 1145
Oxford, OX1 9UW
United Kingdom

HOJA DE DATOS DEL PRODUCTO

Denominación del modelo	10035035					
Dato	Símbolo	Valor	Unidad	Dato	Unidad	
Potencia térmica				Solo con dispositivos de acumulación de calor eléctricos para abastecimiento local: Tipo de regulación del abastecimiento de calor		
Potencia térmica nominal	P _{nom}	2,0	kW	Regulación manual del abastecimiento de calor con termostato integrado:	No	
Potencia térmica mínima (valor orientativo)	P _{min}	1,1	kW	Regulación manual de abastecimiento de calor con aviso de temperatura ambiente y/o exterior	No	
Potencia térmica continua máxima	P _{max,c}	2,0	kW	Regulación electrónica de abastecimiento de calor con aviso de temperatura ambiente y/o exterior	No	
Consumo de corriente auxiliar				Disipación de calor con ventilación auxiliar	No	
Con potencia térmica nominal (Motor del ventilador)	el _{max}	0	kW	Tipo de potencia térmica/control de temperatura ambiente		
Con potencia térmica mínima (Motor del ventilador)	el _{min}	0	kW	Potencia térmica de un solo nivel, sin control de temperatura ambiente	No	
En modo de espera	e _{SB}	0	W	Dos o más niveles regulables manualmente, sin control de temperatura ambiente	No	
				Control de temperatura ambiente con termostato mecánico	No	
				Con control electrónico de temperatura ambiente	No	
				Con control de temperatura ambiente y regulación del momento del día	No	
				Con control de temperatura ambiente y regulación del día de la semana	Sí	
				Otras opciones de regulación		
				Control de temperatura ambiente con detección de presencia	No	
				Control de temperatura ambiente con detección de ventanas abiertas	Ja	
				Con opción de control remoto	No	
				Con regulación adaptable del comienzo de la calefacción	No	
				Con limitación de tiempo de funcionamiento	No	
Con sensor de bulbo negro	No					
Información de contacto	Chal-Tec GmbH, Wallstraße 16, 10179, Berlín (Alemania)					

Gentile cliente,

La ringraziamo per aver acquistato il dispositivo. La preghiamo di leggere attentamente le seguenti istruzioni per l'uso e di seguirle per evitare possibili danni. Non ci assumiamo alcuna responsabilità per danni scaturiti da una mancata osservazione delle avvertenze di sicurezza e da un uso improprio del dispositivo. Scansionare il codice QR seguente, per accedere al manuale d'uso più attuale e per ricevere informazioni sul prodotto.



INDICE

Avvertenze di sicurezza	88
Installazione	92
Descrizione del prodotto	97
Funzionamento	98
Pulizia e manutenzione	104
Avviso di smaltimento	105
Produttore e importatore (UK)	105
Scheda informativa del prodotto	106

DATI TECNICI

Numero articolo	10035035
Alimentazione	220-240 V~ 50 Hz
Potenza assorbita	2000 W
Protezione IP	IPX4

AVVERTENZE DI SICUREZZA

- Leggere tutte le istruzioni prima di utilizzare il dispositivo.
- Non lasciare il dispositivo privo di controllo mentre è in funzione.
- Il dispositivo diventa bollente durante l'uso. Non toccare le superfici bollenti.



ATTENZIONE

Pericolo di ustione! Alcuni componenti del dispositivo possono diventare estremamente bollenti e causare ustioni. È necessaria particolare attenzione quando sono presenti bambini o persone che necessitano di tutela.

- Non posizionare la stufa direttamente sotto a una presa elettrica.
- Tenere un metro di distanza da materiali infiammabili, come mobili, alberi, foglie, erba secca e cespugli.
- La stufa non può essere posizionata con l'elemento riscaldante rivolto verso il soffitto. L'elemento riscaldante deve essere direzionato sulla superficie da riscaldare.

Nota: per evitare un surriscaldamento, non coprire la stufa. Non utilizzare il dispositivo per asciugare indumenti.

- Tenere bambini e animali domestici lontano dal dispositivo.
- Bambini a partire da 8 anni e persone con limitate capacità fisiche e psichiche possono utilizzare il dispositivo solo se sono stati istruiti in modo esaustivo da una persona responsabile del loro controllo sulle funzioni e sulle procedure di sicurezza. Bambini sotto i 3 anni devono essere tenuti lontano dal dispositivo, a meno che siano controllati costantemente.
- Bambini tra 3 e 8 anni possono accendere e spegnere il dispositivo, se questo è stato posizionato o installato in una normale posizione operativa e i bambini sono tenuti sotto controllo in modo sicuro o sono stati istruiti in modo esaustivo e comprendono i rischi associati. Bambini tra 3 e 8 anni non possono inserire la spina nella presa elettrica, regolare il dispositivo, pulirlo o effettuare opere di manutenzione.
- Non utilizzare il dispositivo se presenta segni di danneggiamento.
- Non cercare di riparare o impostare funzioni elettriche o meccaniche sul dispositivo. Il dispositivo non contiene componenti che necessitano di manutenzione da parte dell'utente. Solo un elettricista specializzato può realizzare opere di riparazione o manutenzione.

- Se il cavo di alimentazione è danneggiato, farlo sostituire dal produttore, dal servizio di assistenza ai clienti o da un tecnico specializzato, in modo da evitare pericoli. Non toccare l'elemento riscaldante a mani nude. Se viene toccato involontariamente, rimuovere subito le impronte delle dita con un panno morbido, altrimenti si imprime sull'elemento e possono causare un precoce malfunzionamento della stufa.
- Non sostituire l'elemento riscaldante e non cercare di rimuoverlo.
- Non utilizzare la stufa nelle immediate vicinanze di vasche, docce o piscine.
- Non far passare il cavo sotto alla moquette. Non coprire il cavo con tappeti, passatoie o simili coperture. Posizionare il cavo in modo da non inciampare.
- Non avvolgere il cavo intorno al dispositivo.
- Assicurarsi che non entrino corpi estranei nella ventilazione e nelle aperture della stufa, altrimenti si corre il rischio di scosse elettriche, incendi o danni al dispositivo.
- Per evitare eventuali incendi, non coprire le fessure di ventilazione.
- La stufa presenta al suo interno componenti estremamente caldi e che possono generare scintille all'interno. Non utilizzarla o riporla in locali in cui sono presenti benzina, vernice, liquidi esplosivi e/o infiammabili. Tenere il dispositivo lontano da superfici bollenti e fiamme libere.

- Se possibile, evitare l'uso di cavi di prolunga, dato che possono surriscaldarsi e causare incendi. Se è però necessario l'uso di una prolunga, assicurarsi che sia adatta all'uso all'aperto e, possibilmente, che sia dotata di un interruttore di sicurezza.
- Non posizionare la stufa direttamente sotto a una presa elettrica.
- Staccare sempre la spina e assicurarsi che il dispositivo si sia completamente raffreddato prima di trasportarlo, pulirlo o metterlo via.
- Questo dispositivo è adatto solo all'uso casalingo e non deve essere utilizzato per scopi commerciali. Ogni utilizzo diverso da quello consigliato dal produttore può causare incendi, scosse elettriche o lesioni a persone.
- Non si consiglia l'utilizzo di attacchi su questa stufa.
- Non utilizzare il dispositivo con timer, prese elettriche programmabili, telecomandi separati o altri dispositivi che accendono e spengono automaticamente la stufa, altrimenti si corre il rischio di incendi, se il dispositivo dovesse essere coperto o posizionato erroneamente al momento dell'attivazione.
- È necessario integrare un disgiuntore nel cablaggio fisso con separazione dei contatti onnipolare, conformemente alle normative vigenti in tema di cablaggio.
- La stufa non può essere utilizzata se il pannello in vetro è danneggiato.

INSTALLAZIONE

Note



AVVERTENZA

Pericolo di lesione! Per evitare pericoli per bambini molto piccoli, la stufa deve essere installata in modo che l'elemento riscaldante si trovi ad almeno 600 mm sopra al pavimento.

- Questa stufa deve essere installata da una persona qualificata, cioè da un elettricista qualificato.
- Prima dell'installazione e durante, assicurarsi che la stufa sia scollegata dalla rete elettrica e che sia fredda.

Fissare la stufa alla parete

1. Scegliere una parete stabile, con sufficiente spazio per installare il dispositivo.

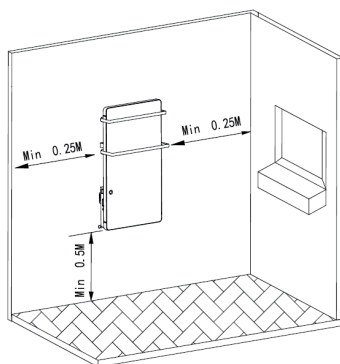

2. Usare il modello per segnare con una matita i punti in cui è necessario realizzare i fori. Realizzare poi 4 fori di 6 mm di diametro nella parete.

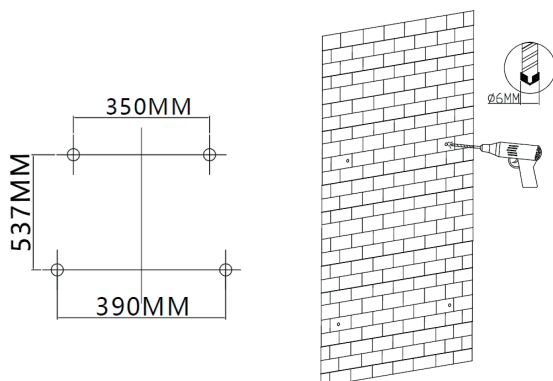

3. Inserire un tassello in ogni foro e inserirlo nella parete usando un martello, fino a quando non sporge più dal foro.

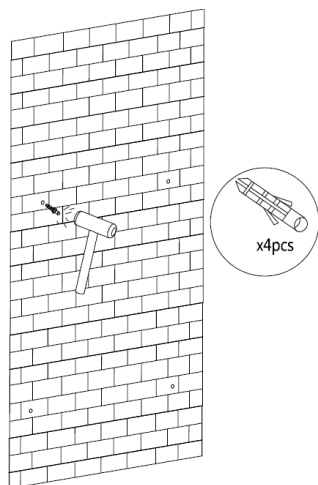

4. Fissare il supporto a parete con due viti ST4x35MM nei fori superiori.

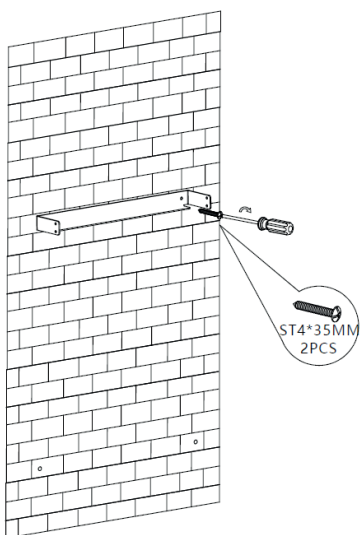

5. Fissare i due supporti a Z con due viti M4x8 sul retro del dispositivo.

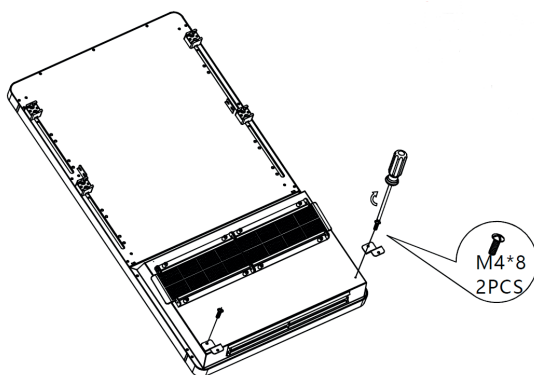

6. Inserire lo scaldasalviette piccolo nei ganci inclusi in consegna e fissarlo con quattro viti M4x16. Fissare allo stesso modo lo scaldasalviette grande con quattro viti M4x16 (saltare questo passaggio, se non sono necessari gli scaldasalviette).

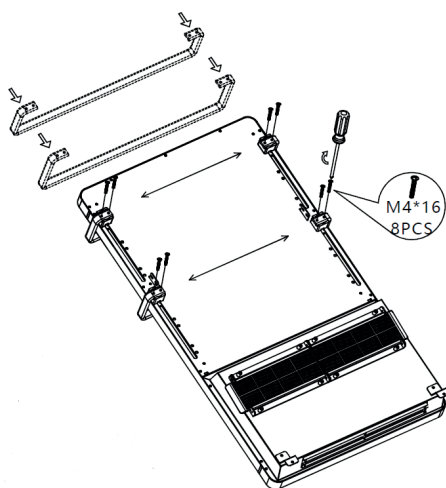

7. Per il prossimo passaggio è necessario l'aiuto di una seconda persona: agganciare la stufa al supporto a parete e fissarla sui lati destro e sinistro con due viti M4x10 per lato.

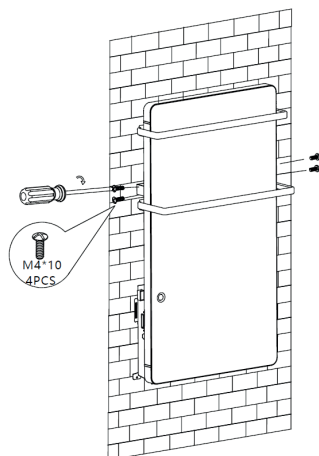

8. Fissare i supporti a Z alla parete con due viti ST4x35. Le viti vanno inserite nei due fori inferiori realizzati in precedenza.

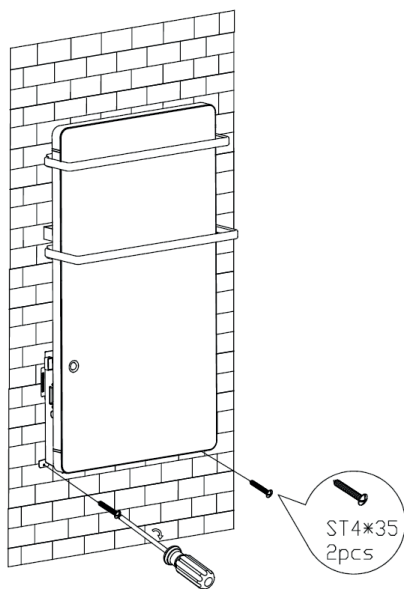

9. Pulire la superficie del dispositivo con un panno morbido. Il dispositivo è ora pronto all'uso.

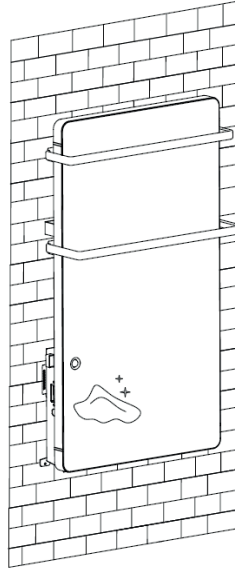

DESCRIZIONE DEL PRODOTTO

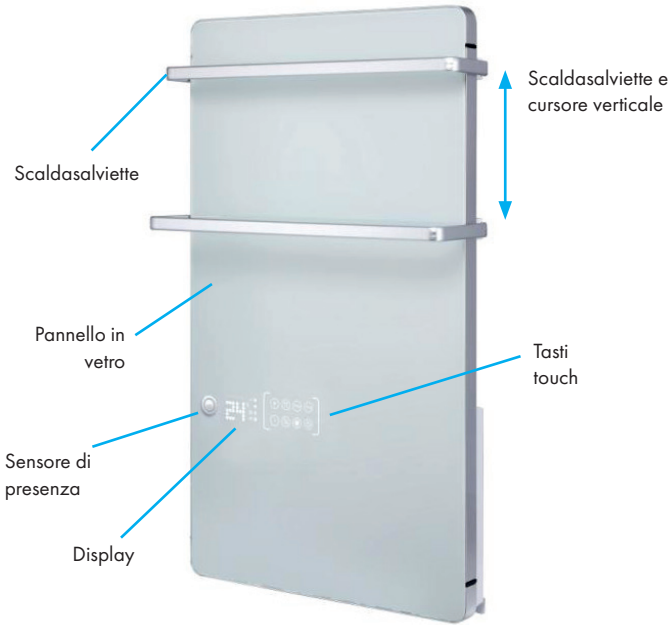

FUNZIONAMENTO

Funzionamento

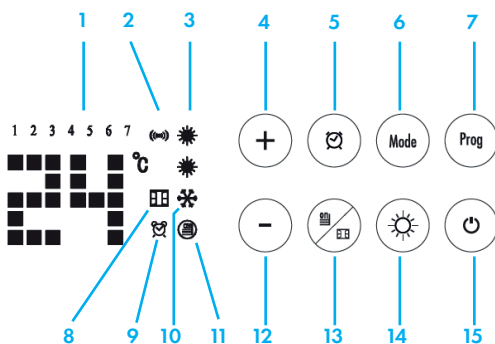

1. Indicazione: giorno della settimana
2. Indicazione: sensore di presenza
3. Indicazione: selezione potenza termistore PTC
4. Tasto: aumentare valore
5. Tasto: timer 24 ore
6. Tasto: selezione modalità
7. Tasto: selezione programma
8. Indicazione: rilevamento finestra aperta
9. Indicazione: timer settimanale
10. Indicazione: funzione antigelo
11. Indicazione: funzione riscaldante
12. Tasto: diminuire valore:
13. Tasto: funzione riscaldante/rilevamento finestra aperta
14. Tasto: livello riscaldante PTC
15. On/Standby

Per accendere il dispositivo, inserire la spina in una presa elettrica da 220 – 240 V~ 50 Hz. Premere dunque l'interruttore on/off (O/I) sul lato sinistro del dispositivo. Viene emesso un breve segnale acustico. Il display e i tasti si illuminano per 10 secondi. Premere di nuovo on/off per spegnere il dispositivo e staccare la spina.





Premere una volta il tasto  per attivare la funzione riscaldante. Se non si premono tasti entro 10 secondi, l'illuminazione dei tasti si spegne. Per riattivarla, premere un tasto a piacere.

Se si preme di nuovo  la funzione riscaldante viene disattivata e il dispositivo passa in standby.

Nota: il motore continua a funzionare per circa 15 secondi, per dissipare il calore residuo prima dello spegnimento.





Impostare giorno della settimana e ora







Quando si usa il dispositivo per la prima volta, il simbolo  lampeggia sullo schermo per ricordarvi che è necessario impostare ora e giorno della settimana attuali, prima di procedere con le altre impostazioni.

Premere per tre secondi  per attivare l'impostazione del timer. "1234567" lampeggia sullo schermo. Premere + o - per selezionare il giorno della settimana. Il relativo giorno della settimana lampeggia sullo schermo. Premere di nuovo  per confermare la selezione. Si passa ora all'impostazione dell'ora. Sullo schermo lampeggia "00" ed è possibile impostare l'ora attuale. Selezionare l'ora con + o - (0-23) e confermare con . Si passa all'impostazione dei minuti. Selezionare i minuti con + o - (0-59) e confermare con .

Se durante l'impostazione non si premono tasti per 10 secondi, il dispositivo passa automaticamente alla schermata iniziale.

Impostare la potenza

	Potenza	Simbolo	Funzione
Potenza riscaldante PTC elevata	1800 W		Riscaldamento stanza
Potenza riscaldante PTC bassa	1100 W		Riscaldamento stanza
Riscaldamento a pannello	200 W		Scaldasalviette
Massima potenza	1800 W + 200 W = 2000 W	 	Riscaldamento stanza + scaldasalviette

1. Potenza riscaldante PTC elevata (1800 W): toccare il tasto  per accendere il dispositivo. I simboli   si illuminano. Il dispositivo funziona con la potenza elevata. Premere una volta  per abbassare la potenza a 1100 W. Ora rimane illuminato solo un simbolo .
2. Riscaldamento a pannello (200 W): premere una volta  per attivare il riscaldamento a pannello.
3. Massima potenza (2000 W): non appena il riscaldamento a pannello è in funzione, premere  per attivare anche la potenza elevata (1800 W). La potenza complessiva è di 2000 W.

Nota: premendo  è possibile passare dalla potenza elevata (1800 W) a quella bassa (1100W) e a quella nulla (0 W).



AVVERTENZA

Pericolo di ustione! La superficie in vetro e il lato inferiore del punto di uscita dell'aria diventano estremamente caldi durante l'uso. Prestare particolare attenzione, in modo da non toccarli.

Impostare la temperatura

Dopo aver impostato la potenza, è possibile impostare la temperatura tra 5 e 40 °C con i tasti +e -. L'indicazione sullo schermo viene modificata di conseguenza. L'impostazione della temperatura viene salvata automaticamente dopo 5 secondi. Non appena la stanza raggiunge la temperatura impostata, il dispositivo smette di scaldare. Quando la temperatura della stanza scende di 1 °C sotto al valore impostato, viene ripreso il riscaldamento per mantenere una temperatura costante.

Nota: la temperatura impostata deve essere superiore a quella della stanza, altrimenti la stufa non inizia a scaldare.

Timer settimanale – Avvio automatico



Premere Mode in standby per selezionare P1-P2-P3-P4-P5-UP e confermare con Prog.

P1, P2, P3, P4, P5 sono programmi predefiniti per una rapida impostazione.



- P1: modalità comfort 24 ore
- P2: modalità famiglia
- P3: modalità ufficio
- P4: negozi
- P5: modalità vacanza

Giorni della settimana	Modalità	Modalità di funzionamento						
		Antigelo	Comfort	Antigelo	Comfort	Antigelo	Comfort	Antigelo
1-7	P1		00:00-24:00					
1-5	P2	00:00-06:30	06:30-08:30	08:30-17:00	17:00-22:30	22:30-24:00		
6-7		00:00-07:30	07:30-10:00	10:00-12:00	12:00-14:00	14:00-17:00	17:00-22:30	22:30-24:00
1-5	P3	00:00-06:00	06:00-17:00	17:00-24:00				
6-7		00:00-24:00						
1-7	P4	00:00-06:00	06:00-22:00	22:00-24:00				
1-7	P5	00:00-24:00						

Modalità UP

In modalità UP è possibile impostare comfort/antigelo per la settimana. Non appena si attiva questa modalità, viene mostrato sullo schermo "1" (lunedì) e lampeggiano i simboli  .

Esempio 1: impostare uno o tre (massimo) intervalli di tempo in modalità comfort e seguire i passaggi.

Se si toccano i tasti + o -, lo schermo mostra "1" e si illumina . Impostare il tempo di avvio del primo intervallo (0-23) con + e -. Non appena è stata selezionata l'ora, premere  per confermare. Impostare la conclusione con + e confermare con .

Nota: il tempo conclusivo deve essere almeno un'ora dopo quello di avvio.

Lo schermo mostra ora "2" (secondo intervallo). Ripetere i passaggi precedenti per impostare il secondo intervallo.

Dopo aver impostato gli intervalli per lunedì, sullo schermo compare "2" (martedì). Ripetere i passaggi precedenti per impostare intervalli per ogni giorno della settimana.

Esempio 2: toccare direttamente  invece di premere + e -, per attivare la funzione antigelo per il giorno in questione.

Nota: ogni passaggio deve essere completato entro 2 minuti, altrimenti il dispositivo abbandona la modalità di impostazione e torna alla schermata iniziale.



Funzione antigelo: il dispositivo mantiene automaticamente la temperatura sopra i 5 °C per evitare la formazione di gelo.

Sensore di presenza

Il sensore di presenza viene attivato non appena si imposta una delle modalità P1, P2, P3, P4 o UP. Il simbolo corrispondente () si illumina. Il dispositivo inizia a riscaldare all'ora impostata nel timer settimanale. Se il sensore non rileva nessuno nelle vicinanze dopo 15 minuti, il dispositivo ferma il riscaldamento e passa in standby. Non appena il sensore rileva una persona nelle vicinanze, riprende il riscaldamento.

Nota: il sensore di presenza funziona solo in modalità comfort e non in quella antigelo.

Timer 24 ore – Spegnimento automatico





In modalità P1, premere due volte  rapidamente per attivare il timer 24 ore. Sullo schermo lampeggia "00" e si illumina il simbolo . Impostare l'ora in cui il dispositivo si deve spegnere automaticamente (0-24) con + e -. Se si attendono 5 secondi, l'indicazione "00" smette di lampeggiare. L'impostazione è salvata. Sullo schermo vengono mostrate alternativamente la temperatura ambiente e il tempo rimanente fino allo spegnimento. Se si preme di nuovo , l'impostazione viene interrotta e lo schermo mostra solo la temperatura ambiente.



Blocco tasti

Premere per tre secondi + e - contemporaneamente in standby per attivare il blocco tasti. Sullo schermo compare "[]" e dopo 5 secondi si torna alla schermata di partenza. Tutti i tasti sono disattivati. Se si preme un tasto, "[]" lampeggia sullo schermo per ricordare che è attivo il blocco.

Premere per tre secondi + e - contemporaneamente per disattivare attivare il blocco tasti.

Funzione di rilevamento finestra aperta

In una modalità a piacere (ad eccezione della modalità antigelo), premere per 3 secondi  per attivare il rilevamento finestra aperta. Il simbolo  lampeggia sullo schermo. Premere di nuovo  per 3 secondi per disattivare la funzione. Il simbolo  scompare.

Quando la funzione di rilevamento finestra aperta è attiva e la temperatura scende di almeno 5 °C in 10 minuti mentre il dispositivo è in funzione riscaldante, il rilevamento entra in funzione. Se il dispositivo constata nei 30 minuti successivi una diminuzione di altri 5 °C o più, viene arrestata la funzione riscaldante. Sullo schermo rimane acceso costantemente  per ricordare che è necessario chiudere la finestra. Non appena la finestra è stata chiusa, premere , in modo che il dispositivo riprenda il normale funzionamento. Il simbolo  lampeggia di nuovo.

Resettare il dispositivo alle impostazioni di fabbrica

Premere due volte + e – rapidamente e al tempo stesso. Il dispositivo torna alle impostazioni di fabbrica.

PULIZIA E MANUTENZIONE

Pulire i filtri

- In caso di utilizzo giornaliero, il filtro diventa molto sporco e deve essere pulito dopo circa 150 ore di operatività.
- Utilizzare un cacciavite per rimuovere le viti ST3x10 dal filtro. Togliere i filtri a destra e sinistra per pulirli. Riposizionarli poi in base alla linea di riferimento (v immagine sotto). Inserire completamente il filtro, fino a quando non è più possibile muoverlo.

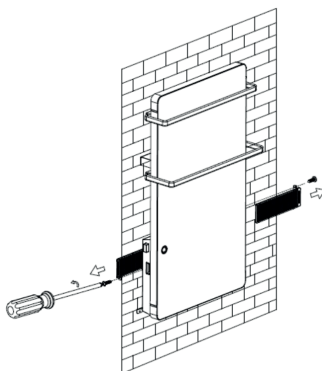

Manutenzione

1. Prima della manutenzione, staccare la spina e lasciare raffreddare il dispositivo.
2. Per rimuovere polvere sopra e dentro al dispositivo, utilizzare un aspirapolvere.
3. Pulire l'esterno del dispositivo con un panno umido e asciugarlo poi con un panno asciutto. Non immergere assolutamente il dispositivo in acqua e assicurarsi che non penetri acqua all'interno.

Conservazione

1. Prima di pulizia e stoccaggio, staccare la spina e lasciare raffreddare il dispositivo.
2. Se non si usa il dispositivo per periodi prolungati, conservarlo con il manuale d'uso, nell'imballaggio originale, in un luogo asciutto e ben ventilato.
3. Non poggiare oggetti pesanti sopra al dispositivo, altrimenti potrebbe danneggiarsi.

AVVISO DI SMALTIMENTO



Se nel proprio paese si applicano le regolamentazioni inerenti lo smaltimento di dispositivi elettrici ed elettronici, questo simbolo sul prodotto o sulla confezione segnala che questi prodotti non possono essere smaltiti con i rifiuti normali e devono essere portati a un punto di raccolta di dispositivi elettrici ed elettronici. Grazie al corretto smaltimento dei vecchi dispositivi si tutela il pianeta e la salute delle persone da possibili conseguenze negative. Informazioni riguardanti il riciclo e lo smaltimento di questi prodotti si ottengono presso l'amministrazione locale oppure il servizio di gestione dei rifiuti domestici.

PRODUTTORE E IMPORTATORE (UK)

Produttore:

Chal-Tec GmbH, Wallstraße 16, 10179 Berlino, Germania.

Importatore per la Gran Bretagna:

Berlin Brands Group UK Ltd
PO Box 1145
Oxford, OX1 9UW
United Kingdom

SCHEDA INFORMATIVA DEL PRODOTTO

Identificazione del modello (i)	10035035					
Indicazione	Simbolo	Valore	Unità	Indicazione	Unità	
Potenza termica				Solo per gli apparecchi per il riscaldamento d'ambiente locale elettrici ad accumulo: Tipo di controllo dell'apporto termico		
Potenza termica nominale	P _{nom}	2,0	kW	Controllo manuale del carico termico con termostato integrato	no	
Potenza termica minima (valore indicativo)	P _{min}	1,1	kW	Controllo manuale del carico termico con riscontro della temperatura ambiente e/o esterna	no	
Potenza termica massima continua	P _{max,c}	2,0	kW	Controllo elettronico del carico termico con riscontro della temperatura ambiente e/o esterna	no	
Consumo di elettricità ausiliaria				Potenza termica con supporto del ventilatore	no	
Per la potenza termica nominale (Motore del ventilatore)	e _{lmax}	0	kW	Tipo di potenza termica / controllo della temperatura ambiente		
Per la potenza termica minima (Motore del ventilatore)	e _{lmin}	0	kW	Potenza termica di un solo livello, senza controllo della temperatura ambiente	no	
In modalità di attesa	e _{lSB}	0	W	Due o più livelli impostabili manualmente, senza controllo della temperatura ambiente	no	
				Con controllo della temperatura ambiente tramite termostato meccanico	no	
				Con controllo elettronico della temperatura ambiente	no	
				Controllo elettronico della temperatura ambiente e timer giornaliero	no	
				Controllo elettronico della temperatura ambiente e timer settimanale	sì	
				Altre opzioni di controllo		
				Controllo della temperatura ambiente con rilevamento di presenza	no	
				Controllo della temperatura ambiente con rilevamento di finestre aperte	sì	
				Con opzione telecomando	no	
				Con controllo di avvio adattabile	no	
				Con limitazione del tempo di funzionamento	no	
Con sensore lampada nero	no					
Informazioni di contatto	Chal-Tec GmbH, Wallstraße 16, 10179, Berlino, Germania					



KLARSTEIN