



blumfeldt

Cosmic Beam Smart

Heizstrahler

Patio Heater

Radiador

Radiateur

Radiatore

Hinweis: Das Gerät eignet sich nur für den Außengebrauch.

Note: The device is only suitable for outdoor use.

Advertencia: Este aparato solo es apto para su uso en exteriores.

Remarque : l'appareil convient pour une utilisation extérieure uniquement.

Nota: il dispositivo è idoneo solo per un uso esterno.

10035255 10035256 10035257 10035258



Sehr geehrter Kunde,

wir gratulieren Ihnen zum Erwerb Ihres Gerätes. Lesen Sie die folgenden Hinweise sorgfältig durch und befolgen Sie diese, um möglichen Schäden vorzubeugen. Für Schäden, die durch Missachtung der Hinweise und unsachgemäßen Gebrauch entstehen, übernehmen wir keine Haftung. Scannen Sie den folgenden QR-Code, um Zugriff auf die aktuellste Bedienungsanleitung und weitere Informationen rund um das Produkt zu erhalten:



INHALTSVERZEICHNIS

Sicherheitshinweise 4
Montage 6
Geräteübersicht 9
Inbetriebnahme und Bedienung 10
Gerätesteuerung per Smartphone 12
Reinigung und Pflege 13
Spezielle Entsorgungshinweise für Verbraucher in Deutschland 14
Hinweise zur Entsorgung 16
Konformitätserklärung 16
Produktdatenblatt 17

English 19
Español 33
Français 47
Italiano 61

TECHNISCHE DATEN

Artikelnummer	10035255, 10035256	10035257, 10035258
Stromversorgung	220-240 V ~ 50/60 Hz	
Leistung	3000 W	2400 W
Länge (mm)	1840	1540
WiFi-Standard	802.11 b/g/n	
WiFi-Frequenz	2,4 GHz	
WiFi-Sendeleistung (max.)	20 dBm	

SICHERHEITSHINWEISE

- Lesen Sie alle Anweisungen, bevor Sie dieses Gerät benutzen.
- Lassen Sie das Gerät nicht unbeaufsichtigt, wenn es in Betrieb ist.
- Diese Heizung wird während der Benutzung heiß. Berühren Sie nicht die heißen Oberflächen.



VORSICHT

Verbrennungsgefahr! Einige Teile dieses Produktes können sehr heiß werden und Verbrennungen verursachen. Besondere Aufmerksamkeit ist erforderlich, wenn Kinder und schutzbedürftige Personen anwesend sind.

- Bewegen Sie das Gerät nicht, wenn es in Betrieb ist. Warten Sie, bis die Heizung vollständig abgekühlt ist, bevor Sie sie bewegen, und überprüfen Sie, ob sie vom Stromnetz getrennt wurde.
- Stellen Sie das Gerät mindestens 1 m entfernt von leicht brennbaren Materialien wie Möbeln, Bäumen, Blättern, trockenem Gras und Sträuchern auf.
- Die Heizung darf nicht mit dem Heizelement nach oben zur Decke zeigen. Das Heizelement muss der zu beheizenden Fläche zugewandt sein.

Hinweis: Um eine Überhitzung zu vermeiden, darf die Heizung nicht abgedeckt werden. Benutzen Sie das Gerät nicht zum Trocknen von Kleidung.

- Halten Sie Kinder und Haustiere vom Gerät fern.
- Kinder ab 8 Jahren, psychisch, sensorisch und körperlich eingeschränkte Menschen dürfen das Gerät nur benutzen, wenn sie vorher von einer für sie verantwortlichen Aufsichtsperson ausführlich mit den Funktionen und den Sicherheitsvorkehrungen vertraut gemacht wurden und die damit verbundenen Risiken verstehen.
- Kinder dürfen nicht mit dem Gerät spielen. Die Reinigung und Wartung darf von Kindern nicht ohne Aufsicht durchgeführt werden.
- Benutzen Sie das Gerät nicht, wenn es Anzeichen von Schäden oder Fehlfunktionen zeigt.
- Versuchen Sie nicht, elektrische oder mechanische Funktionen an diesem Gerät zu reparieren oder einzustellen. Das Gerät enthält keine vom Benutzer zu wartenden Teile. Nur eine qualifizierte Elektrofachkraft sollte Wartungs- oder Reparaturarbeiten durchführen.
- Wenn das Netzkabel beschädigt ist, muss es vom Hersteller, seinem Kundendienst oder ähnlich qualifizierten Personen ausgetauscht werden, um eine Gefährdung zu vermeiden.

- Fassen Sie das Heizelement nicht mit bloßen Händen an. Wenn es versehentlich berührt wird, entfernen Sie Fingerabdrücke mit einem weichen Tuch, da sich diese sonst in das Element einbrennen und einen vorzeitigen Ausfall der Heizung verursachen.
- Ersetzen Sie das Heizelement nicht oder versuchen Sie nicht, es zu entfernen.
- Verwenden Sie den Heizstrahler nicht in der unmittelbaren Umgebung eines Bades, einer Dusche oder eines Schwimmbades.
- Dieses Produkt darf nicht über einen längeren Zeitraum der Witterung ausgesetzt werden.
- Berühren Sie den Stecker nicht mit nassen oder feuchten Händen.
- Verlegen Sie das Netzkabel nicht unter Teppichböden. Decken Sie das Netzkabel nicht mit Teppichen, Läufern oder ähnlichen Abdeckungen ab. Verlegen Sie das Netzkabel so, dass keiner darüber stolpert.
- Wickeln Sie das Netzkabel nicht um das Gerät.
- Achten Sie darauf, dass keine Fremdkörper in die Lüftung oder Öffnung der Heizung eindringen, da dies zu Stromschlag, Feuer oder Beschädigung des Gerätes führen kann.
- Um einen möglichen Brand zu vermeiden, dürfen die Lüftungsschlitze nicht blockiert werden.
- Die Heizung hat heiße und funkenbildende Teile im Inneren. Verwenden Sie sie nicht in Bereichen, in denen Benzin, Farbe, explosive und/oder brennbare Flüssigkeiten verwendet oder gelagert werden. Halten Sie das Gerät von heißen Oberflächen und offenen Flammen fern.
- Vermeiden Sie nach Möglichkeit die Verwendung eines Verlängerungskabels, da dieses überhitzen und einen Brand verursachen kann. Wenn Sie jedoch ein Verlängerungskabel verwenden müssen, vergewissern Sie sich, dass es für den Einsatz im Freien geeignet ist und vorzugsweise mit einem Schutzschalter ausgestattet oder angeschlossen ist.
- Vergewissern Sie sich immer, dass das Heizgerät in eine geeignete, für den Außeneinsatz geprüfte Steckdose eingesteckt ist.
- Ziehen Sie immer den Netzstecker und vergewissern Sie sich, dass das Gerät vollständig kalt ist, bevor Sie es transportieren, reinigen oder lagern.
- Dieses Heizgerät ist nur für den Hausgebrauch bestimmt und sollte nicht für gewerbliche Zwecke verwendet werden. Jede andere, vom Hersteller nicht empfohlene Verwendung kann zu Bränden, Stromschlägen oder Verletzungen von Personen führen.
- Die Verwendung von Aufsätzen am Heizgerät wird nicht empfohlen.
- Verwenden Sie dieses Heizgerät nicht mit einer programmierbaren Steckdose, einer Zeitschaltuhr, einer separaten Fernbedienung oder einem anderen Gerät, welches das Heizgerät automatisch einschaltet, da eine Brandgefahr besteht, wenn das Heizgerät abgedeckt oder falsch positioniert ist.

MONTAGE

Montagehinweise

- Fixieren Sie das Heizgerät an der Wand oder stellen Sie dieses in aufrechter Position auf.
- Das Gerät muss so installiert werden, dass es nicht von der Dusche oder der Badewanne aus bedient werden kann.
- Das Gerät darf nicht direkt unterhalb einer Steckdose platziert oder installiert werden.
- Lagern Sie das Gerät ein, wenn Sie dieses über einen längeren Zeitraum nicht verwenden werden.
- Stellen Sie vor der Einlagerung sicher, dass sich das Gerät vollständig abgekühlt hat.
- Lassen Sie das Gerät nicht unbeaufsichtigt, wenn sich im Raum Personen befinden, die diesen nicht aus eigener Kraft verlassen können.
- Stellen Sie sicher, dass zu Möbeln und anderen leicht flammbaren Gegenständen ein ausreichender Abstand eingehalten wird, um Gefahren zu vermeiden.

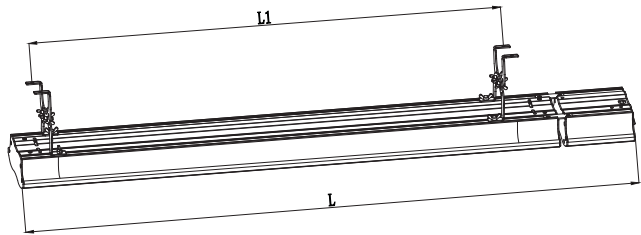

Modell	Länge (mm)	L1 (mm)
10035255	1840	1607
10035256		
10035257	1540	1307
10035258		

Wandmontage

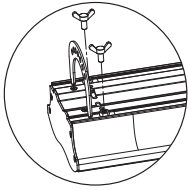

A

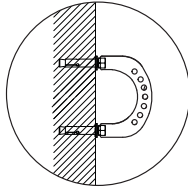

B

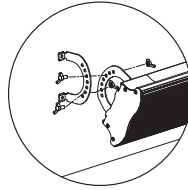

C

1. Verwenden Sie die Schrauben, um zwei der Rahmen, wie in Abbildung A gezeigt, am Gerät anzubringen.
2. Verwenden Sie die Schrauben, um zwei der Halterungen, wie in Abbildung B gezeigt, an der Wand oder an der Decke anzubringen.
3. Verbinden Sie das Gerät, wie in Abbildung C gezeigt, mit einer Schraube.

Deckenmontage

1

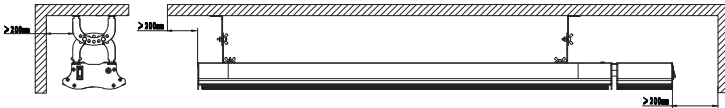

Der Abstand zwischen der Wand und dem Gerät sollte mindestens 200 mm betragen.

②

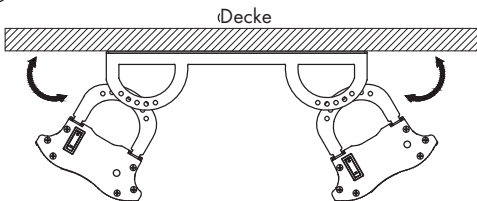

Doppelte Deckeninstallation: zwei elektrische Geräte werden durch einen Verbindungsrahmen an der Decke installiert.

(Ersatzteile müssen separat erworben werden).

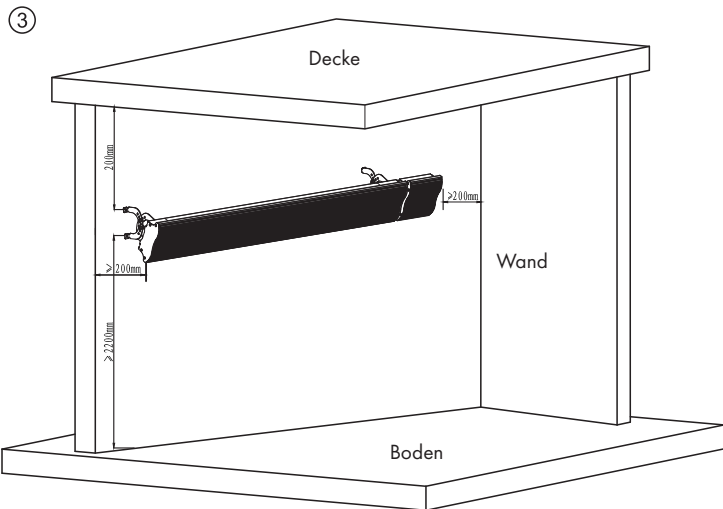

Das Gerät muss mindestens 2200 mm oberhalb des Bodens und 200 mm von der Decke entfernt installiert werden.

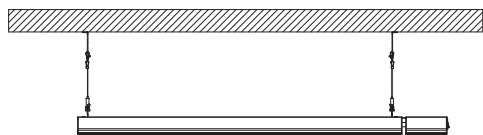
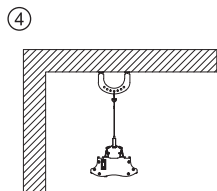
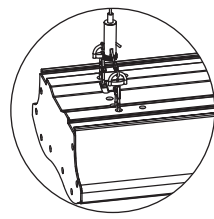
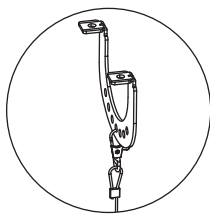

Erweiterte Installation: Haken Sie das Gerät ein und lassen Sie dieses von der Decke herab hängen (Ersatzteile müssen separat erworben werden).

GERÄTEÜBERSICHT



Fernbedienung

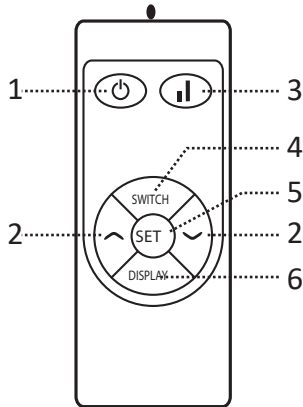

- 1 Ein/Aus
- 2 Timertaste
- 3 Hohe/niedrige Stufe
- 4 Wechsel hohe/niedrige Heizleistung
- 5 Einstellungen
- 6 Hintergrundbeleuchtung an/ aus

INBETRIEBNAHME UND BEDIENUNG

- Entnehmen Sie das Gerät aus dem Karton. Bewahren Sie den Karton zur Lagerung des Geräts auf.
- Installieren Sie das Gerät gemäß der Installationshinweise.
- Schließen Sie das Gerät nicht an den gleichen Stromkreislauf wie andere Hochleistungsgeräte an, um eine Netzüberlastung zu vermeiden.

Einschalten

- Wenn der Netzstecker in die Steckdose gesteckt wird leuchtet die Leistungsanzeige auf.
- Drücken Sie zum Einschalten des Geräts die Taste \odot . Auf dem Bildschirm wird die Raumtemperatur angezeigt. Wenn die Raumtemperatur niedriger ist als die von Ihnen eingestellte Temperatur, nimmt das Gerät den Heizbetrieb auf.
- Die entsprechende Anzeigeleuchte blinkt auf.

Tastensperre

- Drücken Sie, während das Gerät in Betrieb ist, zunächst die Taste SWITCH und anschließend die Taste \odot . Die Tastensperre wurde für alle Tasten aktiviert.

Hintergrundbeleuchtung ein/aus

- Wenn Sie die Taste DISPLAY drücken, geht die Hintergrundbeleuchtung aus, aber die Anzeigeleuchte bleibt erleuchtet.
- Wenn Sie die Taste DISPLAY erneut drücken, wird die Hintergrundbeleuchtung wieder eingeschaltet.

Temperatureinstellung

- Drücken Sie zunächst die Taste SET.
- Drücken Sie anschließend die Tasten \wedge oder \vee , um die Temperatur um jeweils ein Grad zu erhöhen oder zu senken. Die maximale einstellbare Temperatur liegt bei 45 °C und die minimale einstellbare Temperatur liegt bei 5 °C.
- Nachdem Sie die Temperatur eingestellt haben, wechselt der Bildschirm wieder zur Raumtemperaturanzeige.

Timer

- Wenn Sie die Taste SET zweimal drücken, blinkt auf dem Bildschirm „00“ auf. Durch Drücken der Tasten \wedge oder \vee können Sie die Zeit festlegen.
- Durch jedes Drücken der Tasten \wedge oder \vee wird die Zeit um eine Stunde erhöht oder gesenkt.
- Nachdem Sie die Zeit eingestellt haben, speichert das Gerät automatisch und kehrt zum ursprünglichen Anzeigebildschirm zurück.

Erkennung offener Fenster

- Wenn die Raumtemperatur, während das Gerät in Betrieb ist, innerhalb von 2 Minuten um 3 °C oder mehr fällt, stoppt das Gerät den Heizbetrieb, der Bildschirm blinkt auf und ein Warnton erklingt.
- Schließen Sie die Fenster und starten Sie das Gerät neu, um den Heizbetrieb wieder aufzunehmen.

WLAN zurücksetzen

- Drücken Sie im Betriebsstatus innerhalb von 5 Sekunden nacheinander „4“, „3“ und „2“, um das WLAN zurückzusetzen. Dies nimmt circa 10 Sekunden in Anspruch.

Hohe/ Niedrige Heizleistung

- Drücken Sie, während das Gerät in Betrieb ist, die Wechseltaste, um eine hohe oder niedrige Heizleistung auszuwählen.

Ausschalten

Drücken Sie zum Ausschalten des Geräts die Taste ψ .

GERÄTESTEUERUNG PER SMARTPHONE

Wenn Sie Ihr Klarstein-Gerät in Ihr heimisches WLAN einbinden, können Sie es ganz bequem über die dazugehörige Klarstein-App bedienen. Die App ermöglicht es Ihnen, nicht nur das Gerät über Ihr Smartphone fernzusteuern, sondern bietet Ihnen Zugang zu weiterführenden Informationen.

Gehen Sie folgendermaßen vor, um Ihr Smartphone mit Ihrem Klarstein-Gerät zu verbinden:

1. Laden Sie zuerst die Klarstein-App herunter, indem Sie mit Ihrem Smartphone den QR-Code scannen (siehe unten) oder laden Sie diese direkt aus dem App Store oder bei Google Play herunter.
2. Versichern Sie sich, dass Ihr Smartphone mit demselben WLAN-Netzwerk verbunden ist, mit dem Ihr Klarstein-Gerät verbunden werden soll.
3. Öffnen Sie die Klarstein-App.
4. Melden Sie sich mit Ihrem Konto an. Wenn Sie noch keinen Account haben, registrieren Sie sich in der Klarstein-App.
5. Folgen Sie den Anweisungen der App.

App-Download

Verwenden Sie die Scan-Funktion Ihres Handys, um den QR-Code zu scannen, und speichern Sie die App auf Ihrem Smartphone.

Hinweis: Weitere Hinweise zur Bedienung der App und Hilfestellungen zur Herstellung der Verbindung mit Ihrem Gerät liefert Ihnen die App, sobald Sie sie das erste Mal öffnen.

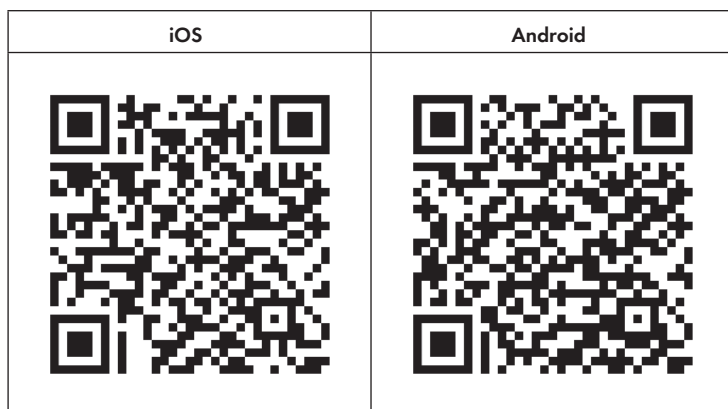

Fehlerbehebung bei Verbindungsproblemen

Wenn Ihr Klarstein-Gerät im WLAN nicht gefunden werden kann, überprüfen Sie Folgendes:

- Ist das Gerät eingesteckt?
- Ist die WLAN-Funktion des Smartphones aktiviert?
- Ist die WLAN-Funktion des Klarstein-Gerätes aktiviert? (Befolgen Sie die Anweisungen in der App.)
- Ist das WLAN-Passwort korrekt eingegeben worden?
- Befinden sich Router, Klarstein-Gerät und Smartphone während des Kopplungsversuches in unmittelbarer Nähe? (Idealerweise nicht mehr als 5 m voneinander entfernt.)
- Falls Sie in den Einstellungen ihres WLAN-Routers das 2,4-GHz-Band deaktiviert haben, aktivieren Sie dieses in Ihren Routereinstellungen.

Hinweis: Für weitere Hilfestellungen folgen Sie den Anweisungen der App beim Verbindungsaufbau.

REINIGUNG UND PFLEGE

- Ziehen Sie vor der Reinigung den Netzstecker aus der Steckdose.
- Lassen Sie das Gerät vor der Reinigung abkühlen, um Verbrennungen zu vermeiden.
- Nur die äußeren Oberflächen des Geräts dürfen vom Nutzer selbst gereinigt werden.
- Verwenden Sie zur Reinigung keine aggressiven oder scheuernden Reinigungsmittel, da dadurch die Plastikbestandteile des Geräts beschädigt werden könnten.
- Reiben Sie die äußeren Geräteflächen mit einem feuchten Tuch ab.
- Wenn das Innere des Heizstrahlers oder das Heizelement mit Staub bedeckt oder verschmutzt sind, lassen Sie diese von einer hierfür qualifizierten Person reinigen.
- Verwenden Sie das Gerät erst wieder, wenn die Verschmutzungen beseitigt wurden.
- Hängen Sie das Gerät ab, wenn es nicht in Verwendung ist, reinigen Sie es vollständig und lagern Sie es an einem trockenen und staubfreien Ort, am Besten in der Originalverpackung, außerhalb der Reichweite von Kindern.
- Achten Sie darauf, dass Sie die Heizelemente nicht mit den Fingern berühren, da die Rückstände an Ihren Händen die Lebensdauer der Heizelemente verkürzen könnten. Sollten Sie die Heizelemente versehentlich berühren, reinigen Sie diese mit einem in Alkohol getränkten weichen Tuch.
- Versuchen Sie keinesfalls, das Gerät bei Fehlfunktionen selbst zu reparieren oder zu Warten.
- Das Gerät enthält keine vom Nutzer zu wartenden Bestandteile. Wenden Sie sich bei Fehlfunktionen oder wenn das Gerät defekt sein sollte an den Hersteller, den Kundendienst oder einen vom Hersteller beauftragten Techniker.

SPEZIELLE ENTSORGUNGSHINWEISE FÜR VERBRAUCHER IN DEUTSCHLAND

Entsorgen Sie Ihre Altgeräte fachgerecht. Dadurch wird gewährleistet, dass die Altgeräte umweltgerecht verwertet und negative Auswirkungen auf die Umwelt und menschliche Gesundheit vermieden werden. Bei der Entsorgung sind folgende Regeln zu beachten:

- Jeder Verbraucher ist gesetzlich verpflichtet, Elektro- und Elektronikaltgeräte (Altgeräte) sowie Batterien und Akkus getrennt vom Hausmüll zu entsorgen. Sie erkennen die entsprechenden Altgeräte durch folgendes Symbol der durchgestrichene Mülltonne (WEEE Symbol). 
- Sie haben Altbatterien und Altakkumulatoren, die nicht vom Altgerät umschlossen sind, sowie Lampen, die zerstörungsfrei aus dem Altgerät entnommen werden können, vor der Abgabe an einer Entsorgungsstelle vom Altgerät zerstörungsfrei zu trennen.
- Bestimmte Lampen und Leuchtmittel fallen ebenso unter das Elektro- und Elektronikgesetz und sind dementsprechend wie Altgeräte zu behandeln. Ausgenommen sind Glühlampen und Halogenlampen. Entsorgen Sie Glühlampen und Halogenlampen bitte über den Hausmüll, sofern Sie nicht das WEEE Symbol tragen.
- Jeder Verbraucher ist für das Löschen von personenbezogenen Daten auf dem Elektro- bzw. Elektronikgerät selbst verantwortlich.

Rücknahmepflicht der Vertrieber

Vertreiber mit einer Verkaufsfläche für Elektro- und Elektronikgeräte von mindestens 400 Quadratmetern sowie Vertrieber von Lebensmitteln mit einer Gesamtverkauffläche von mindestens 800 Quadratmetern, die mehrmals im Kalenderjahr oder dauerhaft Elektro- und Elektronikgeräte anbieten und auf dem Markt bereitstellen, sind verpflichtet,

1. bei der Abgabe eines neuen Elektro- oder Elektronikgerätes an einen Endnutzer ein Altgerät des Endnutzers der gleichen Geräteart, das im Wesentlichen die gleichen Funktionen wie das neue Gerät erfüllt, am Ort der Abgabe oder in unmittelbarer Nähe hierzu unentgeltlich zurückzunehmen und
2. auf Verlangen des Endnutzers Altgeräte, die in keiner äußeren Abmessung größer als 25 Zentimeter sind, im Einzelhandelsgeschäft oder in unmittelbarer Nähe hierzu unentgeltlich zurückzunehmen; die Rücknahme darf nicht an den Kauf eines Elektro- oder Elektronikgerätes geknüpft werden und ist auf drei Altgeräte pro Geräteart beschränkt.

- Bei einem Vertrieb unter Verwendung von Fernkommunikationsmitteln ist die unentgeltliche Abholung am Ort der Abgabe auf Elektro- und Elektronikgeräte der Kategorien 1, 2 und 4 gemäß § 2 Abs. 1 ElektroG, nämlich „Wärmeüberträger“, „Bildschirmgeräte“ (Oberfläche von mehr als 100 cm²) oder „Großgeräte“ (letztere mit mindestens einer äußeren Abmessung über 50 Zentimeter) beschränkt. Für andere Elektro- und Elektronikgeräte (Kategorien 3, 5, 6) ist eine Rückgabemöglichkeit in zumutbarer Entfernung zum jeweiligen Endnutzer zu gewährleisten.
- Altgeräte dürfen kostenlos auf dem lokalen Wertstoffhof oder in folgenden Sammelstellen in Ihrer Nähe abgegeben werden:
www.take-e-back.de
- Für Elektro- und Elektronikgeräte der Kategorien 1, 2 und 4 an bieten wir auch die Möglichkeit einer unentgeltlichen Abholung am Ort der Abgabe. Beim Kauf eines Neugeräts haben sie die Möglichkeit eine Altgerät abholung über die Webseite auszuwählen.
- Batterien können überall dort kostenfrei zurückgegeben werden, wo sie verkauft werden (z. B. Super-, Bau-, Drogeriemarkt). Auch Wertstoff- und Recyclinghöfe nehmen Batterien zurück. Sie können Batterien auch per Post an uns zurücksenden. Altbatterien in haushaltsüblichen Mengen können Sie direkt bei uns von Montag bis Freitag zwischen 07:30 und 15:30 Uhr unter der folgenden Adresse unentgeltlich zurückgeben:

Chal-Tec GmbH
Member of Berlin Brands Group
Handwerkerstr. 11
15366 Dahlewitz-Hoppegarten
Deutschland

- Wichtig zu beachten ist, dass Lithiumbatterien aus Sicherheitsgründen vor der Rückgabe gegen Kurzschluss gesichert werden müssen (z. B. durch Abkleben der Pole).
- Finden sich unter der durchgestrichenen Mülltonne auf der Batterie zusätzlich die Zeichen Cd, Hg oder Pb ist das ein Hinweis darauf, dass die Batterie gefährliche Schadstoffe enthält. (»Cd« steht für Cadmium, »Pb« für Blei und »Hg« für Quecksilber).

Hinweis zur Abfallvermeidung

Indem Sie die Lebensdauer Ihrer Altgeräte verlängern, tragen Sie dazu bei, Ressourcen effizient zu nutzen und zusätzlichen Müll zu vermeiden. Die Lebensdauer Ihrer Altgeräte können Sie verlängern indem Sie defekte Altgeräte reparieren lassen. Wenn sich Ihr Altgerät in gutem Zustand befindet, könnten Sie es spenden, verschenken oder verkaufen.

HINWEISE ZUR ENTSORGUNG



Wenn es in Ihrem Land eine gesetzliche Regelung zur Entsorgung von elektrischen und elektronischen Geräten gibt, weist dieses Symbol auf dem Produkt oder auf der Verpackung darauf hin, dass dieses Produkt nicht im Hausmüll entsorgt werden darf. Stattdessen muss es zu einer Sammelstelle für das Recycling von elektrischen und elektronischen Geräten gebracht werden. Durch regelkonforme Entsorgung schützen Sie die Umwelt und die Gesundheit Ihrer Mitmenschen vor negativen Konsequenzen. Informationen zum Recycling und zur Entsorgung dieses Produkts, erhalten Sie von Ihrer örtlichen Verwaltung oder Ihrem Hausmüllentsorgungsdienst.

Dieses Produkt enthält Batterien. Wenn es in Ihrem Land eine gesetzliche Regelung zur Entsorgung von Batterien gibt, dürfen die Batterien nicht im Hausmüll entsorgt werden. Informieren Sie sich über die örtlichen Bestimmungen zur Entsorgung von Batterien. Durch regelkonforme Entsorgung schützen Sie die Umwelt und die Gesundheit Ihrer Mitmenschen vor negativen Konsequenzen.

KONFORMITÄTSERKLÄRUNG

**Hersteller:**

Chal-Tec GmbH, Wallstraße 16, 10179 Berlin, Deutschland.

Importeur für Großbritannien:

Berlin Brands Group UK Limited
PO Box 42
272 Kensington High Street
London, W8 6ND
United Kingdom

Hiermit erklärt Chal-Tec GmbH, dass der Funkanlagentyp Cosmic Beam Smart der Richtlinie 2014/53/EU entspricht. Der vollständige Text der EU-Konformitätserklärung ist unter der folgenden Internetadresse verfügbar:
use.berlin/10035255

PRODUKTDATENBLATT

Modellkennung(en)	10035255, 10035256					
Angabe	Symbol	Wert	Einheit	Angabe	Einheit	
Wärmeleistung				Nur bei elektrischen Speicher-Einzelraumheizgeräten: Art der Regelung der Wärmezufuhr		
Nennwärmeleistung	P _{nom}	3,0	kW	Manuelle Regelung der Wärmezufuhr mit integriertem Thermostat	nein	
Mindestwärmeleistung	P _{min}	1,4	kW	Manuelle Regelung der Wärmezufuhr mit Rückmeldung der Raum- und/oder Außentemperatur	nein	
Maximale kontinuierliche Wärmeleistung	P _{max}	2,8	kW	Elektronische Regelung der Wärmezufuhr mit Rückmeldung der Raum- und/oder Außentemperatur	nein	
Hilfsstromverbrauch				Wärmeabgabe mit Gebläseunterstützung	nein	
Bei Nennwärmeleistung	el _{max}	2,768	kW	Art der Wärmeleistung/Raumtemperaturkontrolle		
Bei Mindestwärmeleistung	el _{min}	1,415	kW	Einstufige Wärmeleistung, keine Raumtemperaturkontrolle	nein	
Im Bereitschaftszustand	el _{SB}	0,3	W	Zwei oder mehr manuell einstellbare Stufen, keine Raumtemperaturkontrolle	nein	
				Raumtemperaturkontrolle mit mechanischem Thermostat	nein	
				Mit elektronischer Raumtemperaturkontrolle	nein	
				Mit elektronischer Raumtemperaturkontrolle und Tageszeitregelung	ja	
				Mit elektronischer Raumtemperaturkontrolle und Wochentagsregelung	nein	
				Sonstige Regelungsoptionen		
				Raumtemperaturkontrolle mit Präsenzerkennung	nein	
				Raumtemperaturkontrolle mit Erkennung offener Fenster	ja	
				Mit Fernbedienungsoption	ja	
				Mit adaptiver Regelung des Heizbeginns	nein	
				Mit Betriebszeitbegrenzung	nein	
				Mit Schwarzkugelsensor	ja	
Kontaktangaben	Chal-Tec GmbH, Wallstraße 16, 10179, Berlin, Deutschland					

PRODUKTDATENBLATT

Modellkennung(en)	10035257, 10035258					
Angabe	Symbol	Wert	Einheit	Angabe	Einheit	
Wärmeleistung				Nur bei elektrischen Speicher-Einzelraumheizgeräten: Art der Regelung der Wärmezufuhr		
Nennwärmeleistung	P_{nom}	2,4	kW	Manuelle Regelung der Wärmezufuhr mit integriertem Thermostat	nein	
Mindestwärmeleistung	P_{min}	1,1	kW	Manuelle Regelung der Wärmezufuhr mit Rückmeldung der Raum- und/oder Außentemperatur	nein	
Maximale kontinuierliche Wärmeleistung	P_{max}	2,3	kW	Elektronische Regelung der Wärmezufuhr mit Rückmeldung der Raum- und/oder Außentemperatur	nein	
Hilfsstromverbrauch				Wärmeabgabe mit Gebläseunterstützung	nein	
Bei Nennwärmeleistung	$e_{l,max}$	2,283	kW	Art der Wärmeleistung/Raumtemperaturkontrolle		
Bei Mindestwärmeleistung	$e_{l,min}$	1,125	kW	Einstufige Wärmeleistung, keine Raumtemperaturkontrolle	nein	
Im Bereitschaftszustand	$e_{l,SB}$	0,17	W	Zwei oder mehr manuell einstellbare Stufen, keine Raumtemperaturkontrolle	nein	
				Raumtemperaturkontrolle mit mechanischem Thermostat	nein	
				Mit elektronischer Raumtemperaturkontrolle	nein	
				Mit elektronischer Raumtemperaturkontrolle und Tageszeitregelung	ja	
				Mit elektronischer Raumtemperaturkontrolle und Wochentagsregelung	nein	
				Sonstige Regelungsoptionen		
				Raumtemperaturkontrolle mit Präsenzerkennung	nein	
				Raumtemperaturkontrolle mit Erkennung offener Fenster	ja	
				Mit Fernbedienungsoption	ja	
				Mit adaptiver Regelung des Heizbeginns	nein	
				Mit Betriebszeitbegrenzung	nein	
Mit Schwarzkugelsensor	ja					
Kontaktangaben	Chal-Tec GmbH, Wallstraße 16, 10179, Berlin, Deutschland					

Dear Customer,

Congratulations on purchasing this device. Please read the following instructions carefully and follow them to prevent possible damages. We assume no liability for damage caused by disregard of the instructions and improper use. Scan the QR code to get access to the latest user manual and more product information.



CONTENTS

Safety Instructions	20
Installation	22
Product Overview	25
Getting Started and Operation	26
Device Control by Smartphone	28
Disposal Considerations	30
Declaration of Conformity	30
Product Data Sheet	31

TECHNICAL DATA

Item number	10035255, 10035256	10035257, 10035258
Power supply	220-240 V ~ 50/60 Hz	
Power consumption	3000 W	2400 W
Protection class	1840	1540
WiFi standard	802.11 b/g/n	
WiFi frequency	2,4 GHz	
WiFi radio-frequency power (max.)	20 dBm	

SAFETY INSTRUCTIONS

- Read all instructions before using this unit.
- Do not leave this unit unattended when in use.
- This heater will get hot when in use. Do not touch hot surfaces.



CAUTION

Risk of burns! Some parts of this product can become very hot and cause burns. Particular attention has to be given when children and vulnerable people are present.

- Do not move the unit when in use. Wait until the heater is completely cool before moving and check that it has been unplugged from the power supply.
- Position the unit at least 1 m away from highly combustible materials such as furniture, trees, leaves, dry grass and bushes.
- The heater must not face with the heating element pointing upwards towards a ceiling. The heater element must be facing the area it is to heat.

Note: In order to avoid overheating do not cover the heater. It is not for drying clothes.

- Keep children and pets at a safe distance from the unit.
- This device may be only used by children 8 years old or older and persons with limited physical, sensory and mental capabilities and / or lack of experience and knowledge, provided that they have been instructed in use of the device by a responsible person who understands the associated risks.
- Children shall not play with the appliance. Cleaning and user maintenance shall not be made by children without supervision.
- Do not operate the heater if any signs of damage or malfunction manifest themselves.
- Do not attempt to repair or adjust any electrical or mechanical functions on this unit. The unit does not contain any user serviceable parts. Only a qualified electrician should perform servicing or repairs.
- If the power cable is damaged, it must be replaced by the manufacturer, its service agent or similarly qualified persons in order to avoid a hazard. Do not handle the element with bare hands. If it is inadvertently touched, remove finger marks with a soft cloth and methylated spirits or alcohol, otherwise the marks will burn into the element causing premature heater failure.
- Do not replace or attempt to replace the element in this product.
- Do not use this heater in the immediate surroundings of a bath, shower or swimming pool.
- This product must not be left outdoors exposed to the elements for long periods of time.
- Do not touch the plug with wet or damp hands.

- Do not run the power cable under carpeting. Do not cover the power cable with rugs, runner, or similar coverings. Arrange the power cable away from foot traffic and where it will not be tripped over.
- Do not wind the power cable around the unit.
- Do not insert or allow foreign objects to enter any ventilation or opening on the heater, as this may result in electric shock, fire, or damage to the heater.
- To prevent a possible fire, do not block the air vents.
- A heater has hot and arcing or sparking parts inside. Do not use in areas where petrol, paint, explosive and/or flammable liquids are used or stored. Keep unit away from heated surfaces and open flames.
- Where possible, avoid the use of an extension cable as this may overheat and cause a fire. However, if you have to use an extension cable, ensure it is suitable for the purpose, has been tested for outdoor use and preferably has an RCD device fitted or attached.
- Always ensure the heater is plugged into a suitable socket, one that is tested for outdoor use.
- Always unplug the unit and ensure the unit is completely cold before moving, cleaning or storing.
- This heater is intended for domestic use only and should not be used commercially for contract purposes. Any alternative use, not recommended by the manufacturer, may result in fire, electric shock, or injury to persons.
- The use of attachments on the heater is not recommended.
- Do not use this heater with a programmer, timer, separate remote control system or any other device that switches the heater on automatically, since a fire risk exists if the heater is covered or positioned incorrectly.

INSTALLATION

Installation notes

- Fixing the heater rightly on the wall or put the heater in the right position.
- The heater is to be installed so that the controls cannot be touched by a person who using a bath or shower.
- Heater is to be installed so that it is not located directly under a socket-outlet.
- Consult a qualified electrician or service technician if the power cord is damaged.
- Always store the heater when not in use.
- Make sure the heater has cooled down before store it away.
- Do not use the heater in infirm person living room without supervision.
- Ensure the heater keep certain distance against other furniture or appliances. to avoid a hazard.

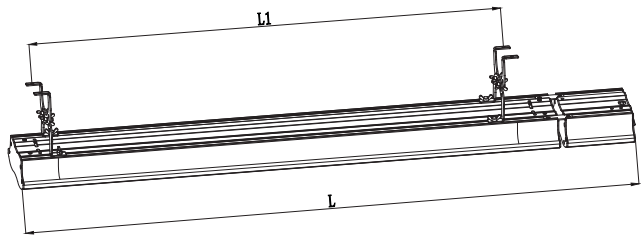

Model	Length (mm)	L1 (mm)
10035255	1840	1607
10035256		
10035257	1540	1307
10035258		

Wall mount

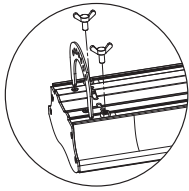

A

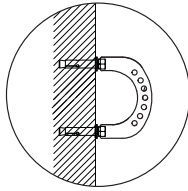

B

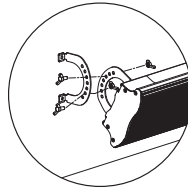

C

1. Use the screws to install two of the fixed frame to the machine above, as shown in figure A
2. Use the screws to install two of the fixed frame on the wall or ceiling, as shown in Figure B
3. Connect the machine with a screw, as shown in figure C.

Ceiling installation

1

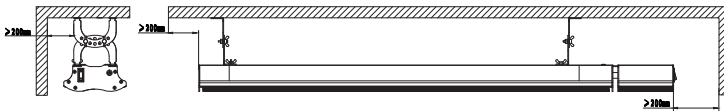

Ceiling installation: the distance from the wall of the electrical appliances to 200mm, as shown in Fig. 1.

②

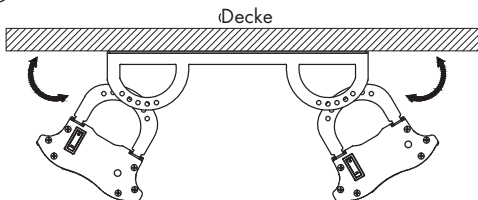

Double hanging ceiling installation: two electrical appliances are connected through a connecting frame is installed on the ceiling, as shown in Figure 2

(Spare parts must be purchased separately.)

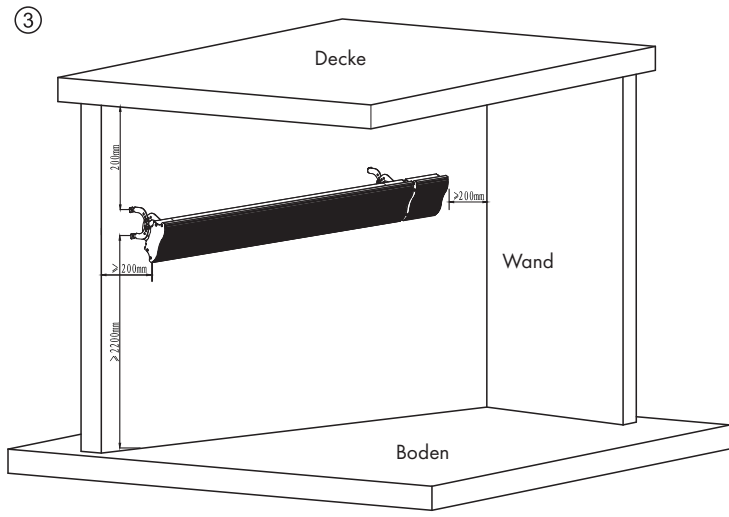

The unit must be installed at least 2200 mm above the floor and 200 mm from the ceiling.

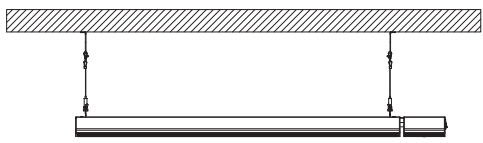
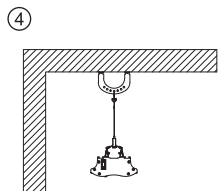
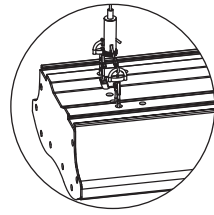
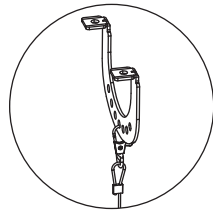

Extended installation: Hook the unit and let it hang down from the ceiling (spare parts must be purchased separately).

PRODUCT OVERVIEW

Outer housing

Heating plate

Control box



Remote

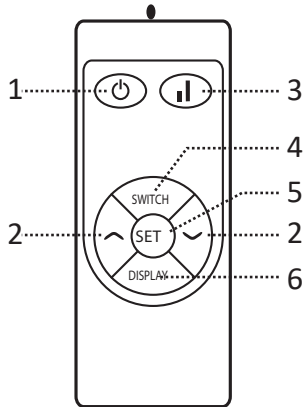

- 1 On/off button
- 2 Adjustment button
- 3 High/Low switch button
- 4 Switch button
- 5 Set button
- 6 Display button

GETTING STARTED AND OPERATION

- Take out the heater from the carton carefully. please save the carton for off-season storage,
- Firmly fixed heaters according to the installation instructions,
- Do not use the same socket with other high-power appliance to avoid overloading.

Switch ON

- The power light flashes when heater is connected with power.
- Press \odot turn on the heater, screen show temperature of the room, if it lower than preset temperature , the heater will be worked. Indicator light will blink.

Lock funktion

While the unit is in operation, first press the SWITCH button and then the button \odot . The key lock has been activated for all keys.

Display screen ON/OFF function

- When you press the DISPLAY button, the backlight goes off but the indicator light remains on.
- When you press the DISPLAY button again, the backlight turns back on.

Temperature setting

- First press the SET button.
Then press the \wedge or \vee buttons to increase or decrease the temperature by one degree at a time. The maximum adjustable temperature is 45 °C and the minimum adjustable temperature is 5 °C.
After you have set the temperature, the screen returns to the room temperature display.

Timer

- When you press the SET button twice, "00" will flash on the screen. You can set the time by pressing the \wedge or \vee buttons.
- Each press of \wedge or \vee increases or decreases the time by one hour.
After you set the time, the machine automatically saves and returns to the original display screen.

Open window detection

- If the room temperature falls by 3 °C or more within 2 minutes while the unit is in operation, the unit stops heating, the screen flashes and a warning tone sounds.
Close the windows and restart the unit to resume heating operation.

WLAN reset

In the operating status, press "4", "3" and "2" in succession within 5 seconds to reset the WLAN. This takes about 10 seconds.

High/low heat output

While the appliance is in operation, press the High/Low switch button key to select a high or low heat output.

Switch off

To turn off the unit, press  .

DEVICE CONTROL BY SMARTPHONE

If you integrate the device into your home WiFi, you can conveniently operate it via the associated Klarstein app. The app not only allows you to remotely control the device via your smartphone, but also gives you access to additional information.

Follow these steps to connect your smartphone to your Klarstein device:

1. Download the Klarstein app first by scanning the QR code with your smartphone (see below), or download it directly from App Store or Google Play.
2. Make sure your smartphone is connected to the same WiFi network that your Klarstein device is to be connected to.
3. Open the Klarstein app.
4. Sign in to your account. If you do not have an account, sign up in the Klarstein app.
5. Follow the instructions from the app.

App Download

Use the scan function of your smartphone to scan the QR code and save the app on your smartphone.

Note: The app provides further information on how to use the app and help on how to connect to your device as soon as you open it for the first time.

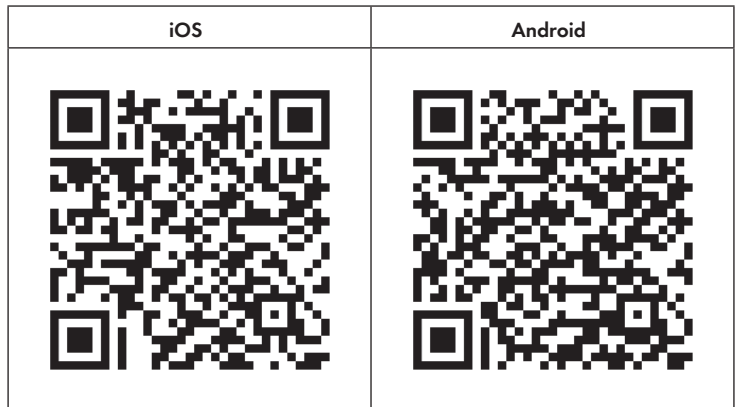

Troubleshooting connection problems

If your Klarstein device cannot be found in the WLAN, check the following:

- Is the device plugged in?
- Is the WiFi feature of my phone enabled?
- Is the WiFi function of the Klarstein device activated? (Follow the instructions in the app)
- Has the WLAN password been entered correctly?
- Are the router, Klarstein device and smartphone in the immediate vicinity during the connection attempt? (Ideally no more than 5 m apart)
- If you have deactivated the 2.4 GHz band in the settings of your wireless router, activate it in your router settings.

Note: For further help, follow the instructions in the app when setting up the connection.

DISPOSAL CONSIDERATIONS



If there is a legal regulation for the disposal of electrical and electronic devices in your country, this symbol on the product or on the packaging indicates that this product must not be disposed of with household waste. Instead, it must be taken to a collection point for the recycling of electrical and electronic equipment. By disposing of it in accordance with the rules, you are protecting the environment and the health of your fellow human beings from negative consequences. For information about the recycling and disposal of this product, please contact your local authority or your household waste disposal service.

This product contains batteries. If there is a legal regulation for the disposal of batteries in your country, the batteries must not be disposed of with household waste. Find out about local regulations for disposing of batteries. By disposing of them in accordance with the rules, you are protecting the environment and the health of your fellow human beings from negative consequences.

DECLARATION OF CONFORMITY

**Manufacturer:**

Chal-Tec GmbH, Wallstrasse 16, 10179 Berlin, Germany.

Importer for Great Britain:

Berlin Brands Group UK Limited
PO Box 42
272 Kensington High Street
London, W8 6ND
United Kingdom

Hereby, Chal-Tec GmbH declares that the radio equipment type Cosmic Beam Smart is in compliance with Directive 2014/53/EU. The full text of the EU declaration of conformity is available at the following internet address: use.berlin/10035255

For Great Britain: Hereby, Chal-Tec GmbH declares that the radio equipment type Cosmic Beam Smart is in compliance with the relevant statutory requirements. The full text of the declaration of conformity is available at the following internet address: use.berlin/10035255

PRODUCT DATA SHEET

Model identifier(s):	10035255, 10035256					
Item	Symbol	Value	Unit	Item	Unit	
Heat output				Type of heat input, for electric storage local space heaters only		
Nominal heat output	P _{nom}	3.0	kW	manual heat charge control, with integrated thermostat	no	
Minimum heat output	P _{min}	1.4	kW	manual heat charge control with room and/or outdoor temperature feedback	no	
Maximum continuous heat output	P _{max}	2.8	kW	electronic heat charge control with room and/or outdoor temperature feedback	no	
Auxiliary electricity consumption				fan assisted heat output		
At nominal heat output	el _{max}	2.768	kW	Type of heat output/room temperature control (select one)		
At minimum heat output	el _{min}	1.415	kW	single stage heat output and no room temperature control	no	
In standby mode	el _{SB}	0.3	W	Two or more manual stages, no room temperature control	no	
				with mechanic thermostat room temperature control	no	
				with electronic room temperature control	no	
				electronic room temperature control plus day timer	yes	
				electronic room temperature control plus week timer	no	
				Other control options (multiple selections possible)		
				room temperature control, with presence detection	no	
				room temperature control, with open window detection	yes	
				with distance control option	yes	
				with adaptive start control	no	
				with working time limitation	no	
with black bulb sensor	yes					
Contact details	Chal-Tec GmbH, Wallstraße 16, 10179, Berlin, Germany					

PRODUCT DATA SHEET

Model identifier(s):	10035257, 10035258					
Item	Symbol	Value	Unit	Item	Unit	
Heat output				Type of heat input, for electric storage local space heaters only		
Nominal heat output	P_{nom}	2.4	kW	manual heat charge control, with integrated thermostat	no	
Minimum heat output	P_{min}	1.1	kW	manual heat charge control with room and/or outdoor temperature feedback	no	
Maximum continuous heat output	P_{max}	2.3	kW	electronic heat charge control with room and/or outdoor temperature feedback	no	
Auxiliary electricity consumption				fan assisted heat output		
At nominal heat output	$e_{l_{max}}$	2.283	kW	Type of heat output/room temperature control (select one)		
At minimum heat output	$e_{l_{min}}$	1.125	kW	single stage heat output and no room temperature control	no	
In standby mode	$e_{l_{SB}}$	0.17	W	Two or more manual stages, no room temperature control	no	
				with mechanic thermostat room temperature control	no	
				with electronic room temperature control	no	
				electronic room temperature control plus day timer	yes	
				electronic room temperature control plus week timer	no	
				Other control options (multiple selections possible)		
				room temperature control, with presence detection	no	
				room temperature control, with open window detection	yes	
				with distance control option	yes	
				with adaptive start control	no	
				with working time limitation	no	
with black bulb sensor	yes					
Contact details	Chal-Tec GmbH, Wallstraße 16, 10179, Berlin, Germany					

Estimado cliente:

Le felicitamos por la adquisición de este producto. Lea atentamente las siguientes instrucciones y sígalas para evitar posibles daños. No asumimos ninguna responsabilidad por los daños causados por el incumplimiento de las instrucciones y el uso inadecuado. Escanee el siguiente código QR para obtener acceso a la última guía del usuario y más información sobre el producto:



ÍNDICE

Indicaciones de seguridad	34
Montaje	36
Vista general del aparato	39
Puesta en funcionamiento	40
Control del dispositivo por smartphone	42
Limpieza y cuidado	43
Retirada del aparato	44
Declaración de conformidad	44
Hoja de datos del producto	45

DATOS TÉCNICOS

Número de artículo	10035255, 10035256	10035257, 10035258
Fuente de alimentación	220-240 V ~ 50/60 Hz	
Potencia	3000 W	2400 W
Clase de protección	1840	1540
WiFi estándar	802.11 b/g/n	
WiFi frecuencia	2,4 GHz	
WiFi potencia de radiofrecuencia (max.)	20 dBm	

INDICACIONES DE SEGURIDAD

- Lea atentamente todas las indicaciones antes de utilizar este aparato.
- No deje el aparato en marcha si no se encuentra bajo supervisión.
- Este radiador alcanza temperaturas muy elevadas durante su uso. No toque las superficies calientes.



ATENCIÓN

Existe riesgo de quemaduras. Algunas piezas de este producto pueden alcanzar temperaturas muy elevadas y provocar quemaduras. Es especialmente importante prestar atención cuando se encuentren niños y personas que necesitan de protección en la estancia.

- No mueva el aparato si se encuentra en funcionamiento. Espere a que el radiador se haya enfriado completamente antes de moverlo y compruebe que se ha desconectado del suministro eléctrico.
- Coloque el aparato al menos a 1 m de distancia de materiales fácilmente inflamables, como muebles, árboles, hojas, hierba seca y ramas.
- El radiador no debe estar orientado con la resistencia hacia el techo. La resistencia debe estar orientada a la superficie que se desea calentar.

Nota: Para evitar un sobrecalentamiento, no cubra el radiador. No utilice el aparato para secar prendas de ropa.

- Mantenga a los niños y mascotas alejados del aparato.
- Los niños mayores de 8 años y las personas con discapacidades físicas o psíquicas solamente podrán utilizar el aparato si han sido previamente instruidas sobre su uso y conocen las indicaciones de seguridad.
- Los niños no deben jugar con el aparato. La limpieza y mantenimiento no deben ser realizadas por niños si estos no se encuentran bajo supervisión.
- No utilice el aparato si detecta signos de averías o daños.
- No intente reparar o ajustar las funciones eléctricas o mecánicas del aparato. No existen piezas que puedan ser reparadas por el usuario. Solo un electricista cualificado podrá realizar labores de reparación y mantenimiento.
- Si el cable de alimentación está dañado, deberá ser reparado por el fabricante, por su servicio de atención al cliente o por una persona autorizada para evitar riesgos.

- No toque la resistencia con las manos mojadas. Si se ha tocado por accidente, retire las manchas de dedos con un paño suave; de lo contrario, estas se quedarán marcadas en la resistencia y provocarán una merma anticipada del radiador.
- No sustituya la resistencia ni intente retirarla.
- No utilice este calefactor cerca de una bañera, ducha o de una piscina.
- Este producto no debe estar expuesto a la climatología adversa durante un periodo prolongado de tiempo.
- No toque el enchufe con las manos mojadas o húmedas.
- No coloque el cable de alimentación bajo alfombras. No cubra el cable con paños, alfombras ni cubiertas similares. Coloque el cable de tal manera que nadie pueda pisarlo ni tropezar con él.
- No enrolle el cable alrededor de la carcasa.
- Asegúrese de que ningún cuerpo extraño se introduzca en la ventilación y orificios del radiador, pues puede provocar una descarga eléctrica, fuego o daños en el aparato.
- Para evitar un posible incendio, los orificios de ventilación no deben obstruirse.
- El radiador posee piezas calientes y que generan chispas en su interior. No lo utilice en zonas en donde se utilice o almacene gasolina, pinturas o líquidos inflamables y/o explosivos. Mantenga el aparato lejos de superficies calientes y llamas abiertas.
- Dentro de las posibilidades, evite utilizar un cable alargador, pues puede sobrecalentarse y provocar un incendio. Si, a pesar de todo, debe utilizar un cable alargador, asegúrese de que sea apto para su uso en exteriores y que preferiblemente esté equipado o conectado con un interruptor de seguridad.
- Asegúrese siempre de que el radiador se conecte a una toma de corriente testada y apta para su uso en exteriores.
- Desconecte siempre el enchufe y asegúrese de que el aparato se haya enfriado completamente antes de transportarlo, limpiarlo o guardarlo.
- Este radiador solo está concebido para el uso doméstico y no debe emplearse con fines comerciales. Cualquier otro uso diferente al indicado por el fabricante puede provocar incendios, descargas eléctricas o lesiones.
- No se recomienda utilizar accesorios en el radiador.
- No utilice este radiador con una toma de corriente programable, un temporizador, un mando a distancia por separado o cualquier otro aparato que encienda el radiador automáticamente, pues existe riesgo de incendio si el aparato está cubierto o mal colocado.

MONTAJE

Indicaciones de montaje

- Fije el radiador a la pared o colóquelo en posición recta.
- El aparato debe instalarse de tal modo que no se pueda controlar desde la ducha o la bañera.
- El aparato no debe colocarse ni instalarse justo debajo de una toma de corriente.
- Guarde el aparato si no lo utiliza durante un periodo de tiempo prolongado.
- Antes de su almacenamiento, asegúrese de que se haya enfriado por completo.
- No deje el aparato sin supervisión si en la estancia hay personas que no pueden abandonarla por su propio pie.
- Asegúrese de que exista suficiente distancia entre el aparato y los muebles y otros objetos fácilmente inflamables para evitar peligros.

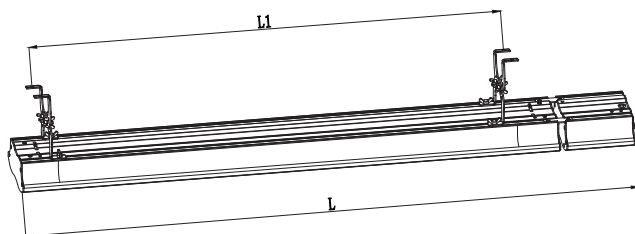

Modelo	Longitud (mm)	L1 (mm)
10035255	1840	1607
10035256		
10035257	1540	1307
10035258		

Montaje en pared

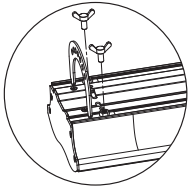

A

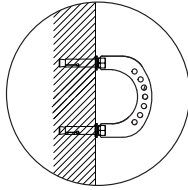

B

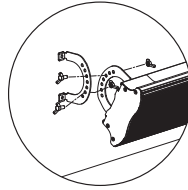

C

1. Utilice los tornillos para montar dos de los marcos como se muestra en la ilustración A.
2. Utilice los tornillos para instalar dos de los soportes a la pared o al techo como se muestra en la ilustración B.
3. Una el aparato con un tornillo como se muestra en la ilustración C.

Montaje en techo

1

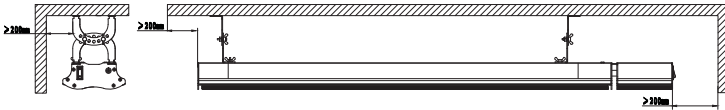

La distancia entre la pared y el aparato debe ser de al menos 200 mm.

②

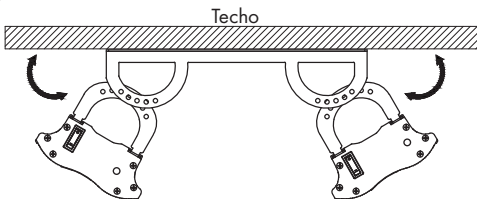

Doble instalación en techo: dos dispositivos eléctricos se instalan al techo mediante un marco de conexión.

(Los repuestos deben adquirirse por separado).

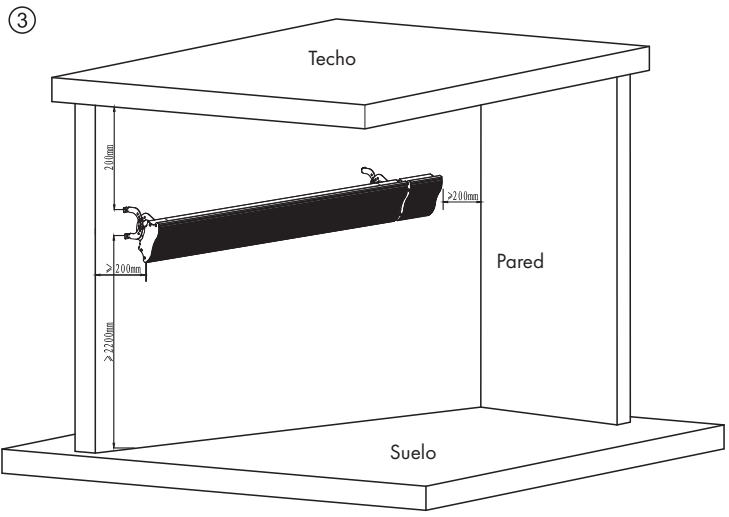

El aparato debe instalarse como mínimo a 2200 mm por encima del suelo y a 200 mm de distancia del techo.

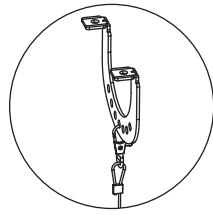

a1

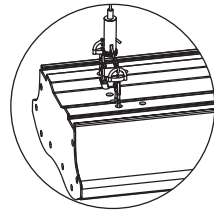

b1

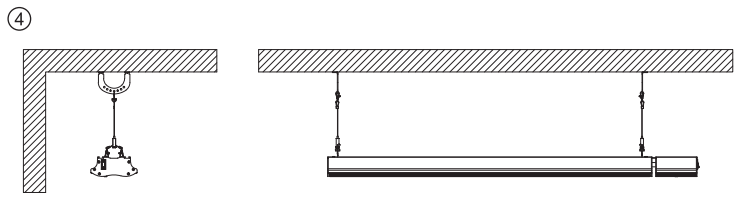

Instalación ampliada: Cuelgue el aparato y deje que quede suspendido del techo (los repuestos deben adquirirse por separado).

VISTA GENERAL DEL APARATO

Carcasa

Elemento calefactor

Elemento de control



Mando a distancia

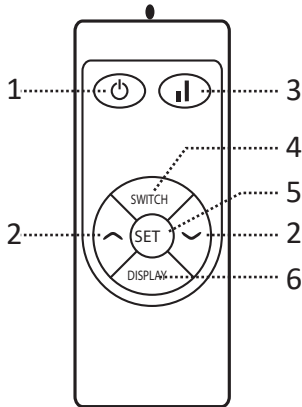

- 1 On/off
- 2 Botón del temporizador
- 3 Aumentar/reducir valor
- 4 Cambiar entre potencia de calentamiento alta/baja
- 5 Ajustes
- 6 Iluminación de fondo on/off

PUESTA EN FUNCIONAMIENTO

- Retire el aparato de la caja de cartón con cuidado. Conserve la caja para guardar el aparato.
- Instale el aparato conforme a las instrucciones de instalación.
- No conecte el aparato al mismo circuito eléctrico que otros dispositivos de alto rendimiento para evitar una sobrecarga de red.

Encendido

- Cuando se conecte el enchufe a la toma de corriente, el indicador de tensión se ilumina.
- Pulse el botón ϕ para encender el aparato. En la pantalla se muestra la temperatura ambiente. Si la temperatura ambiente es inferior a la temperatura que usted ha seleccionado, el aparato comienza a calentar.
- El indicador luminoso correspondiente parpadea.

Bloqueo de las teclas

- Con el aparato en marcha, pulse primero el botón SWITCH y, posteriormente, el botón ϕ . El bloqueo de las teclas se activará para todas las teclas.

Activar/desactivar retroiluminación

- Si pulsa el botón DISPLAY, la retroiluminación se apaga, pero el indicador luminoso continúa encendido.
- Si pulsa de nuevo el botón DISPLAY, la retroiluminación se activa de nuevo.

Configuración de temperatura

- Pulse el botón SET.
- A continuación, pulse los botones \wedge o \vee para aumentar o reducir un grado la temperatura. La temperatura máxima programable es de 45 °C y la mínima, de 5 °C.
- Una vez haya seleccionado la temperatura, la pantalla muestra de nuevo el indicador de temperatura ambiente.

Temporizador

- Si pulsa el botón SET dos veces, en pantalla parpadea "00". Si pulsa los botones \wedge o \vee , puede establecer el tiempo.
- Pulsando los botones \wedge o \vee , el tiempo aumenta o se reduce en una hora.
- Después de haber seleccionado el tiempo, el aparato lo memoriza automáticamente y regresa a la pantalla inicial.

Detección automática de ventana abierta

- Si la temperatura ambiente desciende de 3 °C o más en el transcurso de 2 minutos con el aparato en marcha, el radiador dejará de calentar, la pantalla parpadeará y sonará un tono de aviso.
- Cierre la ventana y reinicie el aparato para volver al modo de calefacción.

Restablecer wifi

- Pulse las teclas "4", "3" y "2" de manera consecutiva en menos de 5 segundos con el aparato en marcha para restablecer el wifi. Esto no tardará más de 10 segundos.

Potencia de calefacción alta/baja

- Con el aparato en marcha, pulse aumentar/reducir valor para seleccionar un nivel de potencia de calefacción más alto o bajo.

Apagado

Pulse el botón  para apagar el aparato.

CONTROL DEL DISPOSITIVO POR SMARTPHONE

Si conecta el aparato de Klarstein a su red wifi doméstica, podrá controlarlo cómodamente mediante la App correspondiente de Klarstein. La App le permite no solo controlar el aparato mediante su smartphone, sino que también le ofrece acceso a recetas y otra información adicional.

Proceda del siguiente modo para conectar su smartphone al aparato Klarstein:

1. Descargue primero la App de Klarstein escaneando el código QR con su smartphone (véase más abajo) o descárguela directamente de la App Store o de Google Play.
2. Asegúrese de que su smartphone esté conectado a la misma red WiFi a la que debe conectarse su aparato Klarstein.
3. Abra la App de Klarstein.
4. Inicie sesión con su cuenta. Si todavía no tiene ninguna cuenta, regístrese en la aplicación de Klarstein.
5. Siga las instrucciones que aparecerán en la app.

Descarga de la app

Utilice la función de escaneo de su teléfono para escanear el código QR y guarde la app en su smartphone.

Nota: Encontrará más indicaciones de uso de la aplicación y ayuda para establecer la conexión con su aparato en la aplicación cuando la abra por primera vez.

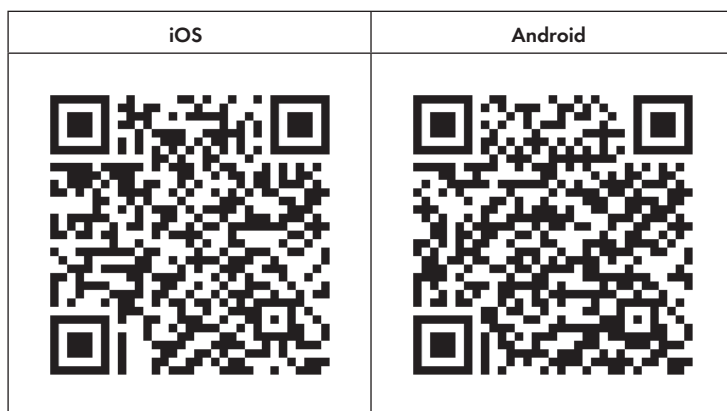

Resolución de problemas en caso de problemas de conexión

Si el aparato de Klarstein no se ha encontrado en WiFi, compruebe lo siguiente:

- ¿Está el aparato encendido?
- ¿Está activada la función wifi del smartphone?
- ¿Está activada la función wifi del aparato Klarstein? (Siga las instrucciones de la aplicación.)
- ¿Ha introducido correctamente la contraseña wifi?
- ¿Se encuentran el router, el aparato Klarstein y el smartphone cerca entre sí durante el intento de sincronización? (Lo ideal es ubicarlos a menos de 5 metros de distancia).
- Si ha desactivado la banda 2,4 Ghz de su router wifi, actívela en los ajustes de su router.

Nota: Siga las instrucciones de la aplicación para obtener más ayuda a la hora de establecer la conexión.

LIMPIEZA Y CUIDADO

- Desconecte el enchufe antes de limpiar el aparato.
- Deje que el aparato se enfríe por completo antes de limpiarlo para evitar quemaduras.
- El usuario solo puede limpiar la superficie exterior del aparato.
- No utilice productos de limpieza agresivos ni abrasivos para limpiar el aparato, pues podrían dañarse sus componentes plásticos.
- Limpie las superficies exteriores del aparato con un paño húmedo.
- Si el interior del radiador o la resistencia están cubiertos de polvo o suciedad, contacte con una persona cualificada para su limpieza.
- Solo podrá volver a utilizar el aparato cuando se haya eliminado la suciedad.
- Descuelgue el aparato cuando no lo utilice, límpielo completamente y almacénelo en un lugar seco y libre de polvo, preferiblemente en su embalaje original y fuera del alcance de los niños.
- Asegúrese de no tocar la resistencia con los dedos, pues los restos presentes en las manos pueden reducir la vida útil de la resistencia. Si toca accidentalmente la resistencia, límpiela con un paño suave impregnado en alcohol.
- No intente en ningún caso reparar el aparato usted mismo ni realizar labores de mantenimiento.
- El aparato no contiene ninguna pieza que pueda ser reparada por el usuario. En caso de problemas en el funcionamiento o si el aparato se avería, contacte con el fabricante, con el servicio de atención al cliente o con un técnico asignado por el fabricante.

RETIRADA DEL APARATO



Si en su país existe una disposición legal relativa a la eliminación de aparatos eléctricos y electrónicos, este símbolo estampado en el producto o en el embalaje advierte que no debe eliminarse como residuo doméstico. En lugar de ello, debe depositarse en un punto de recogida de reciclaje de aparatos eléctricos y electrónicos. Una gestión adecuada de estos residuos previene consecuencias potencialmente negativas para el medio ambiente y la salud de las personas. Puede consultar más información sobre el reciclaje y la eliminación de este producto contactando con su administración local o con su servicio de recogida de residuos.

Este producto contiene baterías. Si en su país existe una disposición legal relativa a la eliminación de baterías, estas no deben eliminarse como residuo doméstico. Infórmese sobre la normativa vigente relacionada con la eliminación de baterías. Una gestión adecuada de estos residuos previene consecuencias potencialmente negativas para el medio ambiente y la salud de las personas.

DECLARACIÓN DE CONFORMIDAD



Fabricante:

Chal-Tec GmbH, Wallstraße 16, 10179 Berlín, Alemania.

Importador para Gran Bretaña:

Berlin Brands Group UK Limited
PO Box 42
272 Kensington High Street
London, W8 6ND
United Kingdom

Por la presente, Chal-Tec GmbH declara que el tipo de equipo radioeléctrico Cosmic Beam Smart es conforme con la Directiva 2014/53/UE. El texto completo de la declaración UE de conformidad está disponible en la dirección Internet siguiente: use.berlin/10035255

HOJA DE DATOS DEL PRODUCTO

Denominación del modelo	10035255, 10035256								
Dato	Símbolo	Valor	Unidad	Dato	Unidad				
Potencia térmica				Solo con dispositivos de acumulación de calor eléctricos para abastecimiento local: Tipo de regulación del abastecimiento de calor					
Potencia térmica nominal	P _{nom}	3,0	kW	Regulación manual del abastecimiento de calor con termostato integrado:	no				
Potencia térmica mínima (valor orientativo)	P _{min}	1,4	kW	Regulación manual de abastecimiento de calor con aviso de temperatura ambiente y/o exterior	no				
Potencia térmica continua máxima	P _{max}	2,8	kW	Regulación electrónica de abastecimiento de calor con aviso de temperatura ambiente y/o exterior	no				
Consumo de corriente auxiliar				Disipación de calor con ventilación auxiliar	no				
Con potencia térmica nominal (Motor del ventilador)	el _{max}	2,768	kW	Tipo de potencia térmica/control de temperatura ambiente					
Con potencia térmica mínima (Motor del ventilador)	el _{min}	1,415	kW	Potencia térmica de un solo nivel, sin control de temperatura ambiente	no				
En modo de espera	el _{SB}	0,3	kW	Dos o más niveles regulables manualmente, sin control de temperatura ambiente	no				
				Control de temperatura ambiente con termostato mecánico	no				
				Con control electrónico de temperatura ambiente	no				
				Con control de temperatura ambiente y regulación del momento del día	no				
				Con control de temperatura ambiente y regulación del día de la semana	si				
				Otras opciones de regulación					
				Control de temperatura ambiente con detección de presencia	no				
				Control de temperatura ambiente con detección de ventanas abiertas	no				
				Con opción de control remoto	no				
				Con regulación adaptable del comienzo de la calefacción	si				
				Con limitación de tiempo de funcionamiento	no				
				Con sensor de bulbo negro	no				
				Información de contacto	Chal-Tec GmbH, Wallstraße 16, 10179, Berlín (Alemania)				

HOJA DE DATOS DEL PRODUCTO

Denominación del modelo	10035257, 10035258							
Dato	Símbolo	Valor	Unidad	Dato	Unidad			
Potencia térmica			Solo con dispositivos de acumulación de calor eléctricos para abastecimiento local: Tipo de regulación del abastecimiento de calor					
Potencia térmica nominal	P _{nom}	2,4	kW	Regulación manual del abastecimiento de calor con termostato integrado:	no			
Potencia térmica mínima (valor orientativo)	P _{min}	1,1	kW	Regulación manual de abastecimiento de calor con aviso de temperatura ambiente y/o exterior	no			
Potencia térmica continua máxima	P _{max}	2,3	kW	Regulación electrónica de abastecimiento de calor con aviso de temperatura ambiente y/o exterior	no			
Consumo de corriente auxiliar			Disipación de calor con ventilación auxiliar					
Con potencia térmica nominal (Motor del ventilador)	e _{l_max}	2,283	kW	Tipo de potencia térmica/control de temperatura ambiente				
Con potencia térmica mínima (Motor del ventilador)	e _{l_min}	1,125	kW	Potencia térmica de un solo nivel, sin control de temperatura ambiente	no			
En modo de espera	e _{l_SB}	0,17	kW	Dos o más niveles regulables manualmente, sin control de temperatura ambiente	no			
			Control de temperatura ambiente con termostato mecánico		no			
			Con control electrónico de temperatura ambiente		no			
			Con control de temperatura ambiente y regulación del momento del día		no			
			Con control de temperatura ambiente y regulación del día de la semana		si			
			Otras opciones de regulación					
			Control de temperatura ambiente con detección de presencia		no			
			Control de temperatura ambiente con detección de ventanas abiertas		no			
			Con opción de control remoto		no			
			Con regulación adaptable del comienzo de la calefacción		si			
			Con limitación de tiempo de funcionamiento		no			
			Con sensor de bulbo negro		no			
			Información de contacto	Chal-Tec GmbH, Wallstraße 16, 10179, Berlín (Alemania)				

Chère cliente, cher client,

Toutes nos félicitations pour l'acquisition de ce nouvel appareil. Veuillez lire attentivement et respecter les instructions de ce mode d'emploi afin d'éviter d'éventuels dommages. Nous ne saurions être tenus pour responsables des dommages dus au non-respect des consignes et à la mauvaise utilisation de l'appareil. Scannez le QR-Code pour obtenir la dernière version du mode d'emploi et des informations supplémentaires concernant le produit :



SOMMAIRE

Consignes de sécurité	48
Montage	50
Aperçu de l'appareil	53
Mise en marche et utilisation	54
Contrôle de l'appareil par smartphone	56
Conseils pour le recyclage	58
Déclaration de conformité	58
Fiche de données produit	59

FICHE TECHNIQUE

Número d'article	10035255, 10035256	10035257, 10035258
Alimentation	220-240 V ~ 50/60 Hz	
Puissance	3000 W	2400 W
Classe de protection	1840	1540
WiFi standard	802.11 b/g/n	
WiFi fréquence	2,4 GHz	
WiFi puissance de radiofréquence (max.)	20 dBm	

CONSIGNES DE SÉCURITÉ

- Lisez toutes les instructions avant d'utiliser cet appareil.
- Ne laissez pas l'appareil en marche sans surveillance.
- Ce radiateur chauffe pendant son utilisation. Ne touchez pas les surfaces chaudes.



ATTENTION

Risque de brûlure ! Certaines parties de ce produit peuvent devenir très chaudes et provoquer des brûlures. Une attention particulière est requise en présence d'enfants et de personnes vulnérables.

- Ne déplacez pas l'appareil en marche. Attendez que le radiateur ait complètement refroidi avant de le déplacer et vérifiez qu'il est débranché du secteur.
- Placez l'appareil à au moins 1 m des matériaux facilement inflammables tels que les meubles, les arbres, les feuilles, l'herbe sèche et les buissons.
- L'élément chauffant du radiateur ne doit pas être dirigé vers le plafond. L'élément chauffant doit faire face à la surface à chauffer.

Remarque : Pour éviter une surchauffe, le radiateur ne doit pas être couvert. N'utilisez pas l'appareil pour sécher des vêtements.

- Tenez les enfants et les animaux domestiques à distance de l'appareil.
- Les enfants à partir de 8 ans ainsi que les personnes handicapées physiques ou mentales, ne doivent utiliser l'appareil que si une personne responsable de leur sécurité les a auparavant familiarisés avec les fonctions ainsi que les mesures de sécurité et qu'ils comprennent les risques associés.
- Les enfants ne doivent pas jouer avec l'appareil. Les enfants ne doivent pas nettoyer ou entretenir l'appareil sans surveillance.
- N'utilisez pas l'appareil s'il présente des signes de dommages ou de dysfonctionnement.
- N'essayez pas de réparer ou d'ajuster les fonctions électriques ou mécaniques de cet appareil. L'appareil ne contient aucune pièce réparable par l'utilisateur. Seul un électricien qualifié peut effectuer des travaux de maintenance ou de réparation.
- Si le cordon d'alimentation est endommagé, il doit être remplacé par le fabricant, son service client ou des personnes de qualification similaire afin d'éviter tout danger.

- Ne touchez pas l'élément chauffant à mains nues. En cas de contact accidentel, retirez les empreintes digitales avec un chiffon doux, sinon elles brûleront dans l'élément et entraîneront une panne prématurée du radiateur.
- Ne pas remplacer ni tenter de retirer l'élément chauffant.
- N'utilisez pas le radiateur à proximité immédiate d'une baignoire, d'une douche ou d'une piscine.
- Ce produit ne doit pas être exposé aux intempéries pendant une période prolongée.
- Ne touchez pas la fiche avec les mains mouillées ou humides.
- Ne faites pas passer le cordon d'alimentation sous une moquette. Ne couvrez pas le cordon d'alimentation avec des tapis, des passages ou des couvertures similaires. Acheminez le cordon d'alimentation de sorte que personne ne trébuche dessus.
- N'enroulez pas le cordon d'alimentation autour de l'appareil.
- Assurez-vous qu'aucun corps étranger ne pénètre dans la ventilation ou l'ouverture du radiateur, car cela peut entraîner un choc électrique, un incendie ou des dommages à l'appareil.
- Pour éviter un éventuel incendie, les fentes de ventilation ne doivent pas être obstruées.
- Le radiateur contient des chaudes et pouvant provoquer des étincelles. Ne l'utilisez pas dans des zones où de l'essence, de la peinture, des liquides explosifs et / ou inflammables sont utilisés ou stockés. Tenez l'appareil éloigné des surfaces chaudes et des flammes nues.
- Si possible, évitez d'utiliser une rallonge car elle pourrait surchauffer et provoquer un incendie. Cependant, si vous devez en utiliser une, assurez-vous qu'elle est adaptée à une utilisation en extérieur et de préférence équipée ou connectée à un disjoncteur.
- Assurez-vous toujours que le radiateur est branché sur une prise appropriée et testée pour une utilisation en extérieur.
- Débranchez toujours la fiche secteur et assurez-vous que l'appareil est complètement froid avant de le transporter, de le nettoyer ou de le ranger.
- Ce radiateur est destiné à un usage domestique uniquement et ne doit pas être utilisé à des fins commerciales. Toute autre utilisation non recommandée par le fabricant peut entraîner un incendie, un choc électrique ou des blessures.
- L'utilisation d'accessoires sur le radiateur n'est pas recommandée.
- N'utilisez pas ce radiateur avec une prise électrique programmable, une minuterie, une télécommande séparée ou un autre appareil qui allume automatiquement le radiateur car il y a un risque d'incendie si le radiateur est couvert ou mal positionné.

MONTAGE

Consignes d'installation

- Fixez le radiateur au mur ou placez-le en position verticale.
- L'appareil doit être installé de manière à ne pas pouvoir être utilisé depuis la douche ou la baignoire.
- L'appareil ne doit pas être placé ou installé directement sous une prise.
- Rangez l'appareil si vous ne comptez pas l'utiliser pendant une longue période.
- Avant de le ranger, assurez-vous que l'appareil a complètement refroidi.
- Ne laissez pas l'appareil sans surveillance en présence de personnes qui ne peuvent quitter pas la pièce d'elles-mêmes.
- Assurez-vous qu'il y a une distance suffisante avec les meubles et autres objets facilement inflammables pour éviter tout danger.

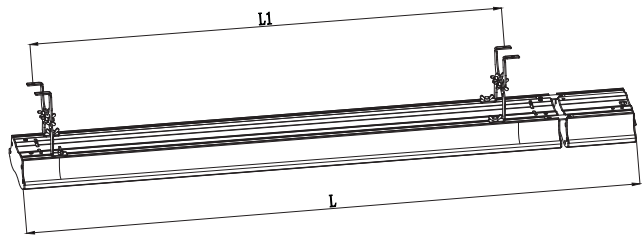

Modèle	Longueur (mm)	L1 (mm)
10035255	1840	1607
10035256		
10035257	1540	1307
10035258		

Montage mural

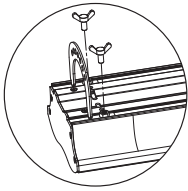

A

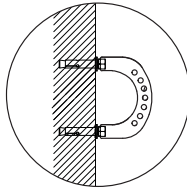

B

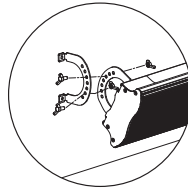

C

1. Utilisez les vis pour fixer deux des cadres à l'appareil, comme illustré à la figure A.
2. Utilisez les vis pour fixer deux des supports au mur ou au plafond, comme illustré à la figure B.
3. Fixez l'appareil avec une vis comme indiqué sur la figure C.

Montage au plafond

1

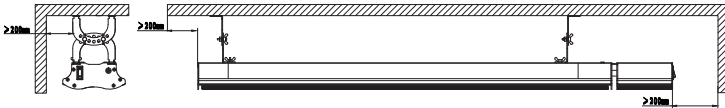

La distance entre le mur et l'appareil doit être d'au moins 200 mm.

②

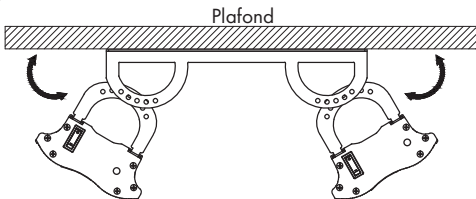

Installation double au plafond : deux appareils électriques sont installés au plafond au moyen d'un cadre de raccordement.

(Les pièces de rechange doivent être achetées séparément).

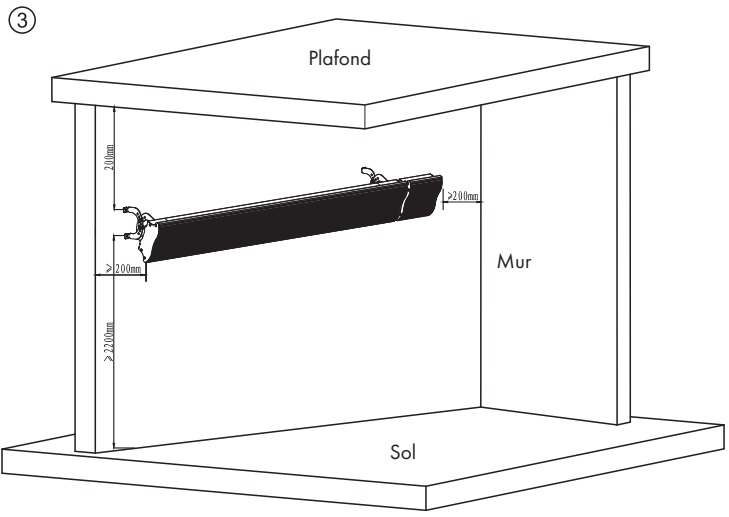

L'appareil doit être installé à au moins 2200 mm au-dessus du sol et à 200 mm du plafond.

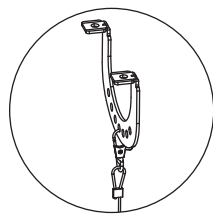

a1

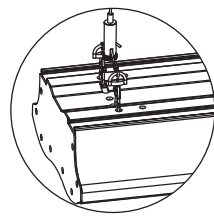

b1

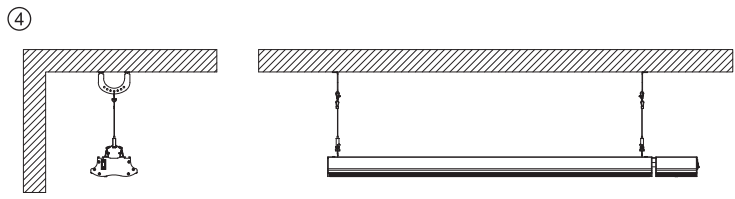

Installation étendue : accrochez l'appareil et laissez-le pendre au plafond (les pièces de rechange doivent être achetées séparément).

APERÇU DE L'APPAREIL

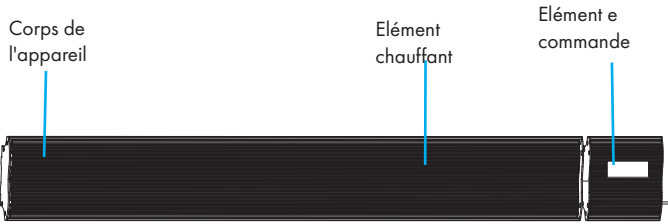

Télécommande

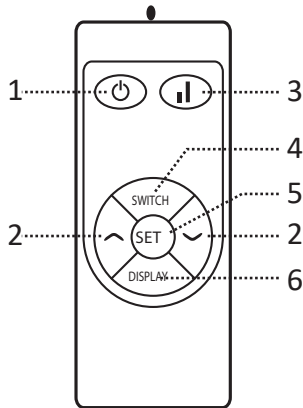

- 1 Marche / Arrêt
- 2 Touche de la minuterie
- 3 Augmenter / réduire la valeur
- 4 Basculer entre puissance de chauffe élevée / basse
- 5 Réglages
- 6 Allumer / éteindre le rétroéclairage

MISE EN MARCHÉ ET UTILISATION

- Retirez l'appareil de la boîte. Gardez la boîte pour ranger l'appareil.
- Installez l'appareil conformément aux instructions d'installation.
- Ne connectez pas l'appareil au même circuit que d'autres appareils haute performance pour éviter une surcharge du secteur.

Pour allumer

- Lorsque vous branchez la fiche d'alimentation dans la prise, le voyant d'alimentation s'allume.
- Appuyez sur la touche ϕ pour allumer l'appareil. La température ambiante s'affiche à l'écran. Si la température ambiante est inférieure à la température que vous avez réglée, l'appareil commence à chauffer.
- Le voyant correspondant clignote.

Verrouillage des touches

- Pendant que l'appareil fonctionne, appuyez d'abord sur la touche SWITCH puis sur ϕ . Le verrouillage des touches est activé pour toutes les touches.

Allumer / éteindre le rétroéclairage

- Appuyez sur la touche DISPLAY pour éteindre le rétroéclairage, le voyant reste allumé.
- Appuyez à nouveau sur la touche DISPLAY le rétroéclairage se réactive.

Réglage de la température

- Appuyez d'abord sur la touche SET.
- Appuyez ensuite sur la touche \wedge ou \vee pour augmenter ou diminuer la température d'un degré à la fois. La température maximale réglable est de 45 °C et la température minimale réglable est de 5 °C.
- Après avoir réglé la température, l'écran revient à l'affichage de la température ambiante.

Minuterie

- Lorsque vous appuyez sur la touche SET deux fois, "00" clignote à l'écran. Vous pouvez régler l'heure en appuyant sur la touche \wedge ou \vee .
- Chaque fois que vous appuyez sur la touche \wedge ou \vee , la durée augmente ou diminue d'une heure.
- Après avoir réglé l'heure, l'appareil enregistre automatiquement et revient à l'écran d'affichage d'origine.

Détection de fenêtre ouverte

- Si la température de la pièce baisse de 3 °C ou plus en moins de 2 minutes pendant le fonctionnement de l'appareil, l'appareil cesse de chauffer, l'écran clignote et une tonalité d'avertissement retentit.
- Fermez les fenêtres et redémarrez l'appareil pour redémarrer le chauffage.

Réinitialisation du Wifi

- L'appareil en marche, appuyez successivement sur "4", "3" et "2" dans les 5 secondes pour réinitialiser le Wifi. Cela prend environ 10 secondes.

Puissance de chauffage haute / basse

- L'appareil en marche, appuyez sur la touche d'augmenter / réduire la valeur pour sélectionner une puissance de chauffage élevée ou faible.

Pour éteindre

Appuyez sur la touche  pour éteindre l'appareil.

CONTRÔLE DE L'APPAREIL PAR SMARTPHONE

Si vous intégrez votre appareil Klarstein dans votre Wifi domestique, vous pouvez facilement le contrôler avec l'application Klarstein associée. L'application vous permet non seulement de contrôler l'appareil à distance depuis votre smartphone, mais vous donne également accès à des informations supplémentaires.

Suivez les étapes ci-dessous pour connecter votre smartphone à votre appareil Klarstein:

1. Téléchargez d'abord l'application Klarstein en scannant le code QR avec votre smartphone (voir ci-dessous) ou téléchargez-la directement depuis l'App Store ou Google Play.
2. Assurez-vous que votre smartphone est connecté au même réseau WiFi auquel vous voulez connecter votre appareil Klarstein.
3. Ouvrez l'application Klarstein.
4. Connectez-vous à votre compte. Si vous n'avez pas encore de compte, inscrivez-vous dans l'application Klarstein.
5. Suivez les instructions de l'application.

Téléchargement de l'application

Utilisez la fonction scan de votre téléphone mobile pour scanner le code QR et enregistrer l'application sur votre smartphone.

Remarque : Au premier démarrage de l'application, vous recevrez plus d'informations sur la façon d'utiliser l'application et de l'aide pour établir une connexion avec votre appareil.



Résolution des problèmes de connexion

Si votre appareil Klarstein est introuvable sur le Wifi, vérifiez les points suivants :

- L'appareil est-il branché ?
- La fonction Wifi du smartphone est-elle activée ?
- La fonction Wifi de l'appareil Klarstein est-elle activée ? (suivez les indications de l'application.)
- Avez-vous bien saisi le mot de passe Wifi ?
- Le routeur, l'appareil Klarstein et le smartphone sont-ils à proximité immédiate lors de la tentative de connexion? (Idéalement, pas plus de 5 m de distance.)
- Si vous avez désactivé la bande 2,4 GHz dans les paramètres de votre routeur Wifi, activez-la.

Remarque : Pour plus d'assistance, suivez les instructions de l'application lors de l'établissement d'une connexion.

CONSEILS POUR LE RECYCLAGE



S'il existe une réglementation pour l'élimination ou le recyclage des appareils électriques et électroniques dans votre pays, ce symbole sur le produit ou sur l'emballage indique que cet appareil ne doit pas être jeté avec les ordures ménagères. Vous devez le déposer dans un point de collecte pour le recyclage des équipements électriques et électroniques. La mise au rebut conforme aux règles protège l'environnement et la santé de vos semblables des conséquences négatives. Pour plus d'informations sur le recyclage et l'élimination de ce produit, veuillez contacter votre autorité locale ou votre service de recyclage des déchets ménagers.

Ce produit contient des piles. S'il existe une réglementation pour l'élimination ou le recyclage des piles dans votre pays, vous ne devez pas les jeter avec les ordures ménagères. Renseignez-vous sur les dispositions locales relatives à la collecte des piles usagées. La mise au rebut conforme aux règles protège l'environnement et la santé de vos semblables des conséquences négatives.

DÉCLARATION DE CONFORMITÉ



Fabricant :

Chal-Tec GmbH, Wallstraße 16, 10179 Berlin, Allemagne.

Importateur pour la Grande Bretagne :

Berlin Brands Group UK Limited
PO Box 42
272 Kensington High Street
London, W8 6ND
United Kingdom

Le soussigné, Chal-Tec GmbH, déclare que l'équipement radioélectrique du type Cosmic Beam Smart est conforme à la directive 2014/53/UE. Le texte complet de la déclaration UE de conformité est disponible à l'adresse internet suivante : use.berlin/10035255

FICHE DE DONNÉES PRODUIT

Référence (s) du produit	10035255, 10035256					
Donnée	Symbole	Valeur	Unité	Donnée	Unité	
Puissance calorifique				Uniquement pour les radiateurs électriques à accumulation : Type de régulation de l'apport de chaleur		
Puissance calorifique nominale	P _{nom}	3,0	kW	Régulation manuelle de l'apport de chaleur avec thermostat intégré	non	
Puissance calorifique minimale	P _{min}	1,4	kW	Régulation manuelle de l'apport de chaleur avec indication de la température de la pièce et/ou de l'extérieur	non	
Puissance maximale continue de chauffage	P _{max}	2,8	kW	Régulation électronique de l'apport de chaleur avec indication de la température de la pièce et/ou de l'extérieur	non	
Consommation de courant auxiliaire				Apport de chaleur assisté par ventilateur	non	
A puissance calorifique nominale	e _{lmax}	2,768	kW	Type de chauffage/contrôle de la température de la pièce		
A puissance calorifique minimale	e _{lmin}	1,415	kW	Chauffage à une seule vitesse, pas de contrôle de la température ambiante	non	
En mode veille	e _{lSB}	0,3	W	Deux vitesses ou plus réglables manuellement, pas de contrôle de la température ambiante	non	
				Contrôle de la température ambiante par thermostat mécanique	non	
				Contrôle électronique de la température ambiante	non	
				Contrôle électronique de la température ambiante et régulation par jour	oui	
				Contrôle électronique de la température ambiante et régulation par semaine	non	
				Autres options de régulation		
				Contrôle de la température ambiante avec détection de présence	non	
				Contrôle de la température ambiante avec détection de fenêtre ouverte	oui	
				Avec option télécommande	oui	
				Avec contrôle du démarrage du chauffage	non	
				Avec limitation de la durée de fonctionnement	non	
Avec globe noir capteur de température	oui					
Coordonnées de contact	Chal-Tec GmbH, Wallstraße 16, 10179, Berlin, Allemagne					

FICHE DE DONNÉES PRODUIT

Référence (s) du produit	10035257, 10035258						
Donnée	Symbole	Valeur	Unité	Donnée	Unité		
Puissance calorifique			Uniquement pour les radiateurs électriques à accumulation : Type de régulation de l'apport de chaleur				
Puissance calorifique nominale	P _{nom}	2,4	kW	Régulation manuelle de l'apport de chaleur avec thermostat intégré	non		
Puissance calorifique minimale	P _{min}	1,1	kW	Régulation manuelle de l'apport de chaleur avec indication de la température de la pièce et/ou de l'extérieur	non		
Puissance maximale continue de chauffage	P _{max}	2,3	kW	Régulation électronique de l'apport de chaleur avec indication de la température de la pièce et/ou de l'extérieur	non		
Consommation de courant auxiliaire			Apport de chaleur assisté par ventilateur				
A puissance calorifique nominale	e _{l_max}	2,283	kW	Type de chauffage/contrôle de la température de la pièce			
A puissance calorifique minimale	e _{l_min}	1,125	kW	Chauffage à une seule vitesse, pas de contrôle de la température ambiante	non		
En mode veille	e _{l_SB}	0,17	W	Deux vitesses ou plus réglables manuellement, pas de contrôle de la température ambiante	non		
			Contrôle de la température ambiante par thermostat mécanique		non		
			Contrôle électronique de la température ambiante		non		
			Contrôle électronique de la température ambiante et régulation par jour		oui		
			Contrôle électronique de la température ambiante et régulation par semaine		non		
			Autres options de régulation				
			Contrôle de la température ambiante avec détection de présence		non		
			Contrôle de la température ambiante avec détection de fenêtre ouverte		oui		
			Avec option télécommande		oui		
			Avec contrôle du démarrage du chauffage		non		
			Avec limitation de la durée de fonctionnement		non		
Avec globe noir capteur de température		oui					
Coordonnées de contact	Chal-Tec GmbH, Wallstraße 16, 10179, Berlin, Allemagne						

Gentile cliente,

La ringraziamo per aver acquistato il dispositivo. La preghiamo di leggere attentamente le seguenti istruzioni per l'uso e di seguirle per evitare possibili danni. Non ci assumiamo alcuna responsabilità per danni scaturiti da una mancata osservazione delle avvertenze di sicurezza e da un uso improprio del dispositivo. Scansionare il codice QR seguente, per accedere al manuale d'uso più attuale e per ricevere informazioni sul prodotto:



INDICE

Avvertenze di sicurezza	62
Montaggio	64
Descrizione del dispositivo	67
Messa in funzione e utilizzo	68
Controllo del dispositivo con smartphone	70
Smaltimento	72
Dichiarazione di conformità	72
Scheda informativa del prodotto	73

DATI TECNICI

Articolo numero	10035255, 10035256	10035257, 10035258
Alimentazione	220-240 V ~ 50/60 Hz	
Potenza	3000 W	2400 W
Classe di protezione	1840	1540
WiFi standard	802.11 b/g/n	
WiFi frequenza	2,4 GHz	
WiFi puissance de radiofréquence (max.)	20 dBm	

AVVERTENZE DI SICUREZZA

- Leggere tutto il manuale prima di utilizzare il dispositivo.
- Non lasciare il dispositivo privo di controllo mentre è in funzione.
- Questa stufa diventa estremamente calda mentre è in funzione. Non toccare le superfici bollenti.



ATTENZIONE

Pericolo di ustione! Alcuni componenti di questo prodotto possono diventare estremamente caldi e causare ustioni. Prestare particolare attenzione in presenza di bambini e di persone che necessitano di tutela.

- Non spostare il dispositivo mentre è in funzione. Attendere che il dispositivo si sia completamente raffreddato e assicurarsi che sia stato scollegato dalla rete elettrica prima di spostarlo.
- Posizionare il dispositivo ad almeno 1 metro di distanza da materiali facilmente infiammabili come mobili, alberi, foglie, erba secca e cespugli.
- L'elemento riscaldante della stufa non deve essere rivolto verso il soffitto. L'elemento riscaldante deve essere rivolto alla superficie da riscaldare.

Nota: per evitare il surriscaldamento, non coprire il dispositivo. Non utilizzare il dispositivo per asciugare indumenti.

- Tenere bambini e animali domestici lontano dal dispositivo.
- Bambini a partire da 8 anni e persone con limitate capacità fisiche e psichiche possono utilizzare il dispositivo solo se sono stati istruiti in modo esaustivo da una persona responsabile del loro controllo sulle funzioni e sulle procedure di sicurezza e comprendono i rischi associati.
- I bambini non devono giocare con il dispositivo. La pulizia e la manutenzione non devono essere realizzate da bambini senza controllo.
- Non utilizzare il dispositivo se presenta segni di danneggiamento o malfunzionamento.
- Non cercare di riparare o impostare le funzioni elettriche e meccaniche del dispositivo. Il dispositivo non contiene componenti che necessitano di manutenzione da parte dell'utente. Opere di manutenzione e riparazione devono essere eseguite da elettricisti qualificati.
- Se il cavo di alimentazione è danneggiato, deve essere sostituito dal produttore, dal suo servizio di assistenza ai clienti o da una persona con qualifica equivalente, in modo da evitare pericoli.
- Non toccare l'elemento riscaldante a mani nude. Se viene toccato per sbaglio, rimuovere subito le impronte delle dita con un panno umido, altrimenti si imprimeranno nell'elemento e causano un guasto prematuro della stufa.

- Non sostituire l'elemento riscaldante e non cercare di rimuoverlo.
- Non utilizzare il dispositivo nelle immediate vicinanze di vasche, docce o piscine.
- Questo prodotto non deve essere esposto a intemperie per tempi prolungati.
- Non toccare la spina con le mani bagnate o umide.
- Non far passare il cavo di alimentazione sotto a moquette. Non coprire il cavo con tappeti, passatoie o coperture simili. Posizionare il cavo in modo che non ci si inciampi.
- Non avvolgere il cavo intorno al dispositivo.
- Assicurarsi che non entrino corpi estranei nella ventilazione o nelle aperture del radiatore, altrimenti possono risultare scosse elettriche, incendi o danni al dispositivo.
- Per evitare la possibilità di incendi, non bloccare le fessure di ventilazione.
- La stufa ha al suo interno componenti bollenti e che generano scintille. Non utilizzarla in luoghi in cui vengono utilizzati o stoccati benzina, vernici e liquidi esplosivi e/o infiammabili. Tenere il dispositivo lontano da fiamme libere e superfici bollenti.
- Evitare di utilizzare prolunghe, in quanto possono causare surriscaldamento e incendi. Se è però necessario l'uso di una prolunga, assicurarsi che sia adatta all'uso all'aperto e, idealmente, che sia dotata di interruttore differenziale o che sia collegata a un interruttore differenziale.
- Assicurarsi sempre che la stufa sia collegata a una presa elettrica adatta e verificata per l'utilizzo all'aperto.
- Staccare la spina e assicurarsi che il dispositivo sia completamente raffreddato, prima di spostarlo, pulirlo o metterlo via.
- Questo dispositivo è adatto solo a usi casalinghi e non deve essere utilizzato a scopi commerciali. Ogni utilizzo diverso da quelli indicati dal produttore possono causare incendi, folgorazioni o lesioni a persone.
- Non si consiglia l'utilizzo di attacchi con la stufa.
- Non utilizzare il dispositivo con una presa elettrica programmabile, un timer, un telecomando esterno o un altro dispositivo che accende automaticamente il dispositivo, altrimenti si corre il rischio di incendio se il dispositivo è coperto o posizionato erroneamente.

MONTAGGIO

Note sul montaggio

- Fissare la stufa alla parete o metterla in posizione verticale.
- Il dispositivo deve essere installato in modo da non poter essere utilizzato dalla doccia o dalla vasca.
- Il dispositivo non deve essere installato o posizionato direttamente sotto a una presa elettrica.
- Mettere via il dispositivo se non viene utilizzato per lunghi periodi.
- Prima di metterlo via, assicurarsi che il dispositivo si sia raffreddato completamente.
- Non lasciare il dispositivo privo di controllo se viene utilizzato in stanze in cui ci sono persone che non sono in grado di allontanarsi autonomamente.
- Assicurarsi che ci sia una distanza sufficiente da mobili e altri oggetti infiammabili, in modo da evitare pericoli.

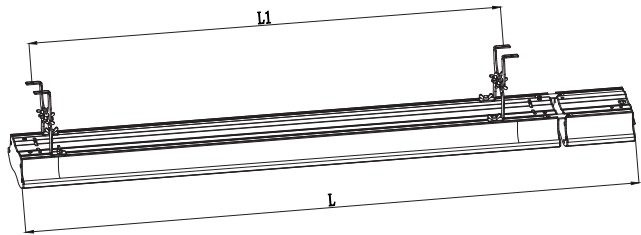

Modello	Lunghezza (mm)	L1 (mm)
10035255	1840	1607
10035256		
10035257	1540	1307
10035258		

Montaggio a parete

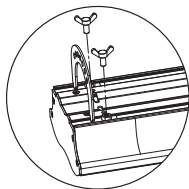

A

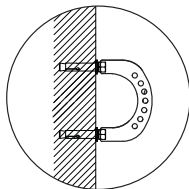

B

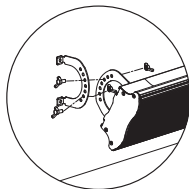

C

1. Usare le viti per montare sul dispositivo due dei telai, come mostrato in immagine A.
2. Utilizzare le viti per montare alla parete o al soffitto due dei supporti, come mostrato in immagine B.
3. Collegare il dispositivo con una vite, come mostrato in immagine C.

Montaggio a soffitto

1

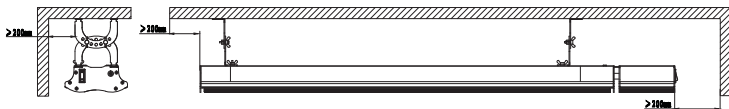

La distanza tra parete e dispositivo deve essere di almeno 200 mm.

②

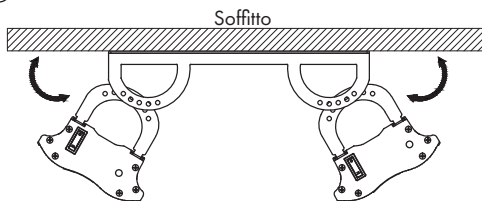

Doppia installazione a soffitto: due dispositivi elettrici vengono installati al soffitto con un telaio di collegamento.

(I pezzi di ricambio devono essere acquistati separatamente).

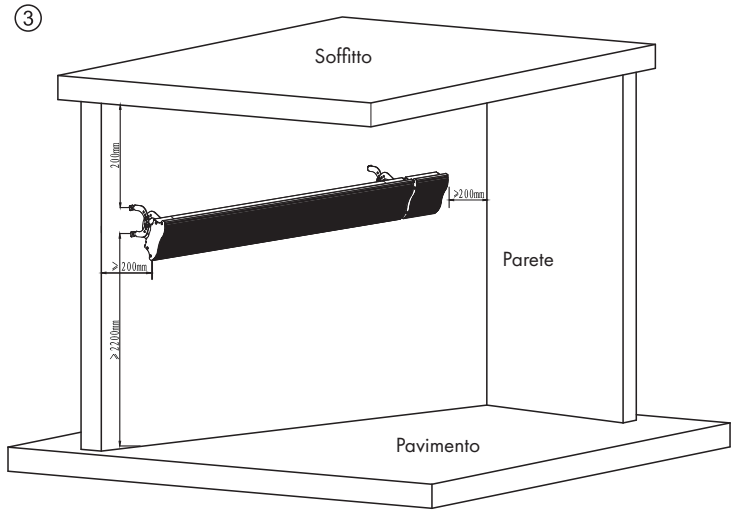

Il dispositivo deve essere installato ad almeno 2200 mm dal pavimento e a 200 mm dal soffitto.

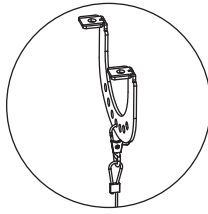

a1

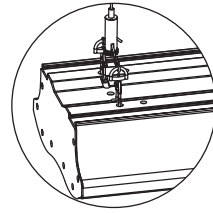

b1

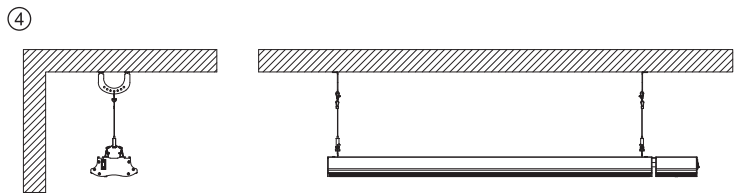

Installazione ampliata: agganciare il dispositivo e lasciarlo in sospensione dal soffitto (i pezzi di ricambio devono essere acquistati separatamente).

DESCRIZIONE DEL DISPOSITIVO

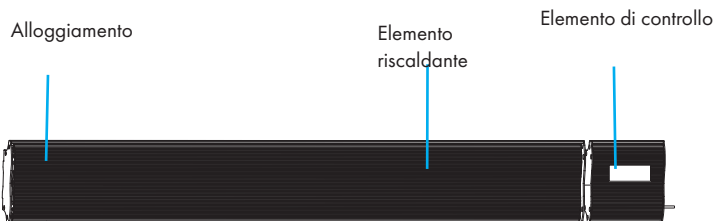

Telecomando

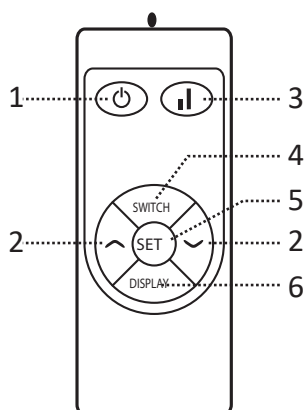

- 1 On/Off
- 2 Timer
- 3 Aumentare/diminuire i valori
- 4 Cambiare tra potenza alta/bassa
- 5 Impostazioni
- 6 Retroilluminazione on/off

MESSA IN FUNZIONE E UTILIZZO

- Togliere il dispositivo dalla scatola e conservarla per il futuro stoccaggio.
- Installare il dispositivo seguendo le istruzioni.
- Non collegare il dispositivo a circuiti in cui sono già presenti altri dispositivi ad altre prestazioni, in modo da non sovraccaricare la rete.

Accensione

- Quando la spina è inserita nella presa elettrica, si illumina l'indicazione della potenza.
- Premere POWER per accendere il dispositivo. Sullo schermo compare la temperatura ambiente. Se la temperatura ambiente è più bassa di quella impostata, il dispositivo inizia a riscaldare.
- La relativa indicazione luminosa si accende.

Blocco tasti

- A dispositivo in funzione, premere SWITCH e poi }. Il blocco è attivo per tutti i tasti.

Retroilluminazione on/off

- Se si preme DISPLAY, la retroilluminazione si spegne, ma l'indicazione luminosa resta accesa.
- Se si preme di nuovo DISPLAY, si riaccende la retroilluminazione.

Impostazione della temperatura

- Premere SET.
- Premere poi \wedge o \vee per aumentare o diminuire di 1 grado la temperatura. La temperatura impostabile massima è di 45 °C e quella più bassa è di 5 °C.
- Dopo aver impostato la temperatura, lo schermo torna a mostrare la temperatura ambiente.

Timer

- Se si preme due volte il tasto SET, sullo schermo lampeggia "00". Premendo \wedge o \vee è possibile impostare la durata.
- Ogni volta che si preme \wedge o \vee , la durata viene prolungata o accorciata di 1 ora.
- Dopo aver impostato il timer, il dispositivo lo salva automaticamente e torna alla schermata originaria.

Rilevamento finestra aperto

- Se a dispositivo acceso la temperatura scende 3 °C o di oltre entro 2 minuti, il dispositivo smette di riscaldare, lo schermo si illumina e viene emesso un segnale di avvertimento.
- Chiudere la finestra e riavviare il dispositivo per riprendere il riscaldamento.

Resettare la rete Wi-Fi

- A dispositivo in funzione, premere in sequenza entro 5 secondi "4", "3" e "2" per resettare il Wi-Fi. Sono necessari circa 10 secondi.

Potenza riscaldante alta/bassa

- A dispositivo in funzione, premere il tasto Aumentare/diminuire i valori per selezionare la potenza alta o bassa.

Spegnimento

Premere  per spegnere il dispositivo.

CONTROLLO DEL DISPOSITIVO CON SMARTPHONE

Se si collega il dispositivo Klarstein con la rete Wi-Fi di casa, è possibile utilizzarlo comodamente con l'apposita app di Klarstein. La app permette non solo di controllare il dispositivo a distanza con lo smartphone, ma offre anche accesso a utili informazioni.

Procedere in questo modo per collegare lo smartphone al dispositivo Klarstein:

1. Scaricare la app di Klarstein scansionando il codice QR (v. sotto) con lo smartphone o scaricandola direttamente dall'App Store o da Google Play.
2. Assicurarsi che lo smartphone sia collegato alla stessa rete Wi-Fi con cui si desidera connettere il dispositivo Klarstein.
3. Aprire la app di Klarstein.
4. Accedere con il proprio account. Se ancora non si dispone di un account, effettuare la registrazione nella app di Klarstein.
5. Seguire le istruzioni della app.

Download della app

Utilizzare la funzione di scansione dello smartphone per scansionare il codice QR e salvare la app sullo smartphone.

Nota: ulteriori informazioni sull'utilizzo dell'app e supporto per stabilire la connessione con il dispositivo sono disponibili sull'app, non appena la si apre per la prima volta.

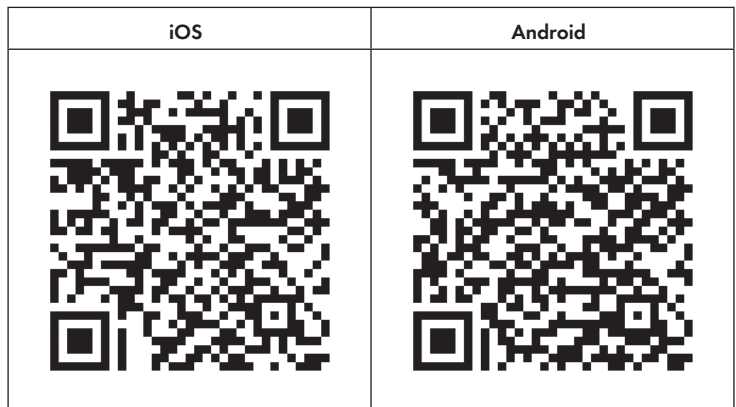

Correzione degli errori in caso di problemi di connessione

Se non è possibile trovare il dispositivo Klarstein nella rete Wi-Fi, controllare i seguenti punti:

- La spina del dispositivo è collegata alla presa elettrica?
- La funzione Wi-Fi dello smartphone è attiva?
- La funzione Wi-Fi del dispositivo Klarstein è attiva? (seguire le indicazioni nell'app)
- È stata inserita la password corretta per la rete Wi-Fi?
- Router, dispositivo Klarstein e smartphone si trovano vicini tra loro mentre si cerca di stabilire la connessione? (idealmente a non più di 5 metri l'uno dall'altro)
- Se è stata disattivata la banda da 2,4 GHz nelle impostazioni del router Wi-Fi, attivarla nelle impostazioni del router.

Nota: per ulteriore supporto, seguire le indicazioni per stabilire la connessione della app.

SMALTIMENTO



Se nel proprio paese si applicano le regolamentazioni inerenti lo smaltimento di dispositivi elettrici ed elettronici, questo simbolo sul prodotto o sulla confezione segnala che questi prodotti non possono essere smaltiti con i rifiuti normali e devono essere portati a un punto di raccolta di dispositivi elettrici ed elettronici. Grazie al corretto smaltimento dei vecchi dispositivi si tutela il pianeta e la salute delle persone da possibili conseguenze negative. Informazioni riguardanti il riciclo e lo smaltimento di questi prodotti si ottengono presso l'amministrazione locale oppure il servizio di gestione dei rifiuti domestici.

Il prodotto contiene batterie. Se nel proprio paese si applicano le regolamentazioni inerenti lo smaltimento di batterie, non possono essere smaltite con i normali rifiuti domestici. Preghiamo di informarvi sulle regolamentazioni vigenti sullo smaltimento delle batterie. Grazie al corretto smaltimento dei vecchi dispositivi si tutela l'ambiente e la salute delle persone da conseguenze negative.

DICHIARAZIONE DI CONFORMITÀ

**Produttore:**

Chal-Tec GmbH, Wallstraße 16, 10179 Berlino, Germania.

Importatore per la Gran Bretagna:

Berlin Brands Group UK Limited
 PO Box 42
 272 Kensington High Street
 London, W8 6ND
 United Kingdom

Il fabbricante, Chal-Tec GmbH, dichiara che il tipo di apparecchiatura radio Cosmic Beam Smart è conforme alla direttiva 2014/53/UE. Il testo completo della dichiarazione di conformità UE è disponibile al seguente indirizzo Internet: use.berlin/10035255

SCHEDA INFORMATIVA DEL PRODOTTO

Identificazione del modello (i)		10035255, 10035256			
Indicazione	Simbolo	Valore	Unità	Indicazione	Unità
Potenza termica				Solo per gli apparecchi per il riscaldamento d'ambiente locale elettrici ad accumulo: Tipo di controllo dell'apporto termico	
Potenza termica nominale	P _{nom}	3,0	kW	Controllo manuale del carico termico con termostato integrato	no
Potenza termica minima (valore indicativo)	P _{min}	1,4	kW	Controllo manuale del carico termico con riscontro della temperatura ambiente e/o esterna	no
Potenza termica massima continua	P _{max}	2,8	kW	Controllo elettronico del carico termico con riscontro della temperatura ambiente e/o esterna	no
Consumo di elettricità ausiliaria				Potenza termica con supporto del ventilatore	no
Per la potenza termica nominale (Motore del ventilatore)	el _{max}	2,768	kW	Tipo di potenza termica / controllo della temperatura ambiente	
Per la potenza termica minima (Motore del ventilatore)	el _{min}	1,415	kW	Potenza termica di un solo livello, senza controllo della temperatura ambiente	no
In modalità di attesa	el _{SB}	0,3	kW	Due o più livelli impostabili manualmente, senza controllo della temperatura ambiente	no
				Con controllo della temperatura ambiente tramite termostato meccanico	no
				Con controllo elettronico della temperatura ambiente	no
				Controllo elettronico della temperatura ambiente e timer giornaliero	si
				Controllo elettronico della temperatura ambiente e timer settimanale	no
				Altre opzioni di controllo	
				Controllo della temperatura ambiente con rilevamento di presenza	no
				Controllo della temperatura ambiente con rilevamento di finestre aperte	si
				Con opzione telecomando	si
				Con controllo di avvio adattabile	no
				Con limitazione del tempo di funzionamento	no
				Con sensore lampada nero	si
				Informazioni di contatto	

SCHEDA INFORMATIVA DEL PRODOTTO

Identificazione del modello (i)		10035257, 10035258			
Indicazione	Simbolo	Valore	Unità	Indicazione	Unità
Potenza termica				Solo per gli apparecchi per il riscaldamento d'ambiente locale elettrici ad accumulo: Tipo di controllo dell'apporto termico	
Potenza termica nominale	P _{nom}	2,4	kW	Controllo manuale del carico termico con termostato integrato	no
Potenza termica minima (valore indicativo)	P _{min}	1,1	kW	Controllo manuale del carico termico con riscontro della temperatura ambiente e/o esterna	no
Potenza termica massima continua	P _{max}	2,3	kW	Controllo elettronico del carico termico con riscontro della temperatura ambiente e/o esterna	no
Consumo di elettricità ausiliaria				Potenza termica con supporto del ventilatore	no
Per la potenza termica nominale (Motore del ventilatore)	e _{l_max}	2,283	kW	Tipo di potenza termica / controllo della temperatura ambiente	
Per la potenza termica minima (Motore del ventilatore)	e _{l_min}	1,125	kW	Potenza termica di un solo livello, senza controllo della temperatura ambiente	no
In modalità di attesa	e _{l_sb}	0,17	kW	Due o più livelli impostabili manualmente, senza controllo della temperatura ambiente	no
				Con controllo della temperatura ambiente tramite termostato meccanico	no
				Con controllo elettronico della temperatura ambiente	no
				Controllo elettronico della temperatura ambiente e timer giornaliero	si
				Controllo elettronico della temperatura ambiente e timer settimanale	no
				Altre opzioni di controllo	
				Controllo della temperatura ambiente con rilevamento di presenza	no
				Controllo della temperatura ambiente con rilevamento di finestre aperte	si
				Con opzione telecomando	si
				Con controllo di avvio adattabile	no
				Con limitazione del tempo di funzionamento	no
				Con sensore lampada nero	si
				Informazioni di contatto	Chal-Tec GmbH, Wallstraße 16, 10179, Berlino, Germania

