



TT-Play PLUS

Plattenspieler mit Lautsprechern
Turntable with Speakers
Platine vinyle avec enceintes
Tocadiscos con altavoces
Giradischi con altoparlanti

10035272 10035273

auna

www.auna-multimedia.com

Sehr geehrter Kunde,

wir gratulieren Ihnen zum Erwerb Ihres Gerätes. Lesen Sie die folgenden Hinweise sorgfältig durch und befolgen Sie diese, um möglichen Schäden vorzubeugen. Für Schäden, die durch Missachtung der Hinweise und unsachgemäßen Gebrauch entstehen, übernehmen wir keine Haftung. Scannen Sie den folgenden QR-Code, um Zugriff auf die aktuellste Bedienungsanleitung und weitere Informationen rund um das Produkt zu erhalten..





INHALT

Sicherheitshinweise	5
Geräteübersicht	7
Installation	8
Bedienung	10
Spezielle Entsorgungshinweise für Verbraucher in Deutschland	12
Hinweise zur Entsorgung	14

Erklärung der Warnsymbole auf dem Gerät

	CAUTION RISK OF ELECTRIC SHOCK DO NOT OPEN	
<p>VORSICHT: DAS GEHÄUSE NICHT ÖFFNEN, UM EINEN STROMSCHLAG UND ERNSTE PERSONENVERLETZUNGEN ZU VERMEIDEN. IM INNEREN KEINE VOM KUNDEN ZU WARTENDEN KOMPONENTEN. WENDEN SIE SICH AUSSCHLIESSLICH AN QUALIFIZIERTE FACHLEUTE.</p> <p>WARNUNG. UM DIE GEFAHR EINES BRANDS ODER EINES STROMSCHLAGS ZU VERRINGERN, DAS GERÄT NICHT IN WASSER, REGEN ODER FEUCHTIGKEIT AUSZUSETZEN.</p>		

	<p>Das Dreieck mit den Blitz mit folgendem Hinweis: GEFÄHRLICHE SPANNUNG: Das Blitzsymbol mit Pfeilspitze im gleichseitigen Dreieck soll den Benutzer auf das Vorhandensein einer nicht isolierten gefährlichen Spannung im Gehäuse des Produkts aufmerksam machen, die von ausreichender Größe sein kann, um eine Gefahr eines Stromschlags für Personen darzustellen.</p>
	<p>Das Dreieck mit dem Ausrufezeichen und folgendem Hinweis: ACHTUNG: Das Ausrufezeichen innerhalb des gleichseitigen Dreiecks soll den Benutzer auf das Vorhandensein wichtiger Betriebs- und Wartungsanweisungen in der diesem Produkt beiliegenden Literatur hinweisen.</p>

SICHERHEITSHINWEISE

Lesen Sie die Anleitung. Alle Anwendungshinweise müssen vor der Verwendung des Geräts gelesen werden.

- Kinder ab 8 Jahren, psychisch, sensorisch und körperlich eingeschränkte Menschen dürfen das Gerät nur benutzen, wenn sie vorher von einer für sie verantwortlichen Aufsichtsperson ausführlich mit den Funktionen und den Sicherheitsvorkehrungen vertraut gemacht wurden und die damit verbundenen Risiken verstehen.
- Überprüfen Sie vor der Verwendung, ob das Netzkabel unbeschädigt ist. Falls das Netzkabel oder der Stecker beschädigt sind, müssen sie vom Hersteller, einem autorisierten Fachbetrieb oder einer ähnlich qualifizierten Person ersetzt werden.
- Überprüfen Sie vor der Verwendung, ob das Netzkabel unbeschädigt ist. Falls das Netzkabel oder der Stecker beschädigt sind, müssen sie vom Hersteller, einem autorisierten Fachbetrieb oder einer ähnlich qualifizierten Person ersetzt werden.
- Bewahren Sie die Bedienungsanleitung für den späteren Gebrauch auf.
- Die Richtlinien für Aufmerksamkeit, Verwendung und Sicherheit müssen eingehalten werden.
- Das Gerät darf nicht in der Nähe von Wasser verwendet oder mit Feuchtigkeit in Berührung gebracht werden.
- Stellen Sie sicher, dass keine Flüssigkeit über die Geräte- und Geräteöffnungen gelangt.
- Bewegen Sie das Gerät vorsichtig, vermeiden Sie Stöße.
- Blockieren Sie nicht den Ausfall der Geräteausgänge.
- Stellen Sie das Gerät nicht in der Nähe einer Wärmequelle (z. B. Heizkörper) auf. Setzen Sie es nicht der Sonne aus.
- Schließen Sie das Gerät wie in dieser Bedienungsanleitung angegeben an.
- Dieses Gerät hat eine Verbindung mit einem Überlastschutz. Der Austausch sollte nur von einem erfahrenen Techniker oder dem Gerätehersteller durchgeführt werden.
- Zur Reinigung des Gerätes beachten Sie bitte die Empfehlungen des Hinweises.
- Das Netzkabel sollte abgezogen werden, wenn Sie es über einen längeren Zeitraum nicht benutzen.
- Das Gerät ist von einer qualifizierten Person zu reparieren, wenn:
 - a. das Netzkabel beschädigt ist.
 - b. Gegenstände in das Gerät gefallen sind oder eine Flüssigkeit in das Gerät eingedrungen ist.

- c. Das Gerät war dem Regen ausgesetzt.
 - d. Das Gerät funktioniert nicht korrekt ohne nennenswerte äußere Veränderungen
 - e. Das Gerät ist defekt.
- Der Benutzer darf nicht versuchen, das Gerät über das hinaus zu warten, was in dieser Informationsform beschrieben ist.
 - Das Gerät darf keinen Tropfen oder Spritzern ausgesetzt sein und es dürfen keine mit Flüssigkeiten gefüllten Gegenstände, wie z. B. Vasen, auf das Gerät gestellt werden.
 - Um die Stromzufuhr vollständig zu trennen, muss der Netzstecker des Gerätes vom Netz getrennt werden, da die Trennvorrichtungen der Netzstecker des Gerätes sind.
 - Der Netzstecker des Geräts darf nicht verstopft sein ODER sollte bei bestimmungsgemäßer Verwendung leicht zugänglich sein.
 - Die Batterie darf keiner übermäßigen Hitze wie Sonne, Feuer oder dergleichen ausgesetzt werden.
 - Übermäßiger Schalldruck von Ohrhörern und Kopfhörern kann zu Hörverlust führen.
 - Halten Sie Mindestabstand (8 cm) um das Gerät herum für ausreichende Belüftung ein.
 - Die Belüftung darf nicht dadurch behindert werden, dass die Belüftungsöffnung mit Gegenständen wie Zeitungen, Tischdecken, Vorhängen usw. abgedeckt wird.
 - Es dürfen keine offenen Flammen wie z. B. brennende Kerzen auf das Gerät gestellt werden;
 - Auf die Umweltaspekte der Batterieentsorgung ist zu achten.
 - Das Gerät muss in in gemäßigten Klimazonen eingesetzt werden.
 - Explosionsgefahr durch unsachgemäßen Batteriewechsel.
 - Batterien nur durch den gleichen oder gleichwertigen Typ ersetzen.
 - Der Hauptstecker muss leicht zugänglich bleiben.
 - Die Belüftung darf nicht dadurch behindert werden, dass die Belüftungsöffnung mit Gegenständen wie Zeitungen, Tischdecken, Vorhängen usw. abgedeckt wird.
 - Es dürfen keine offenen Flammen wie z. B. brennende Kerzen auf das Gerät gestellt werden.
 - Auf die Umweltaspekte der Batterieentsorgung ist zu achten.
 - Das Gerät eignet sich für den Einsatz in gemäßigten Klimazonen.
 - Explosionsgefahr durch unsachgemäßen Batteriewechsel. Nur durch den gleichen oder gleichwertigen Typ ersetzen.
 - Der Netzstecker muss leicht zugänglich bleiben.

GERÄTEÜBERSICHT

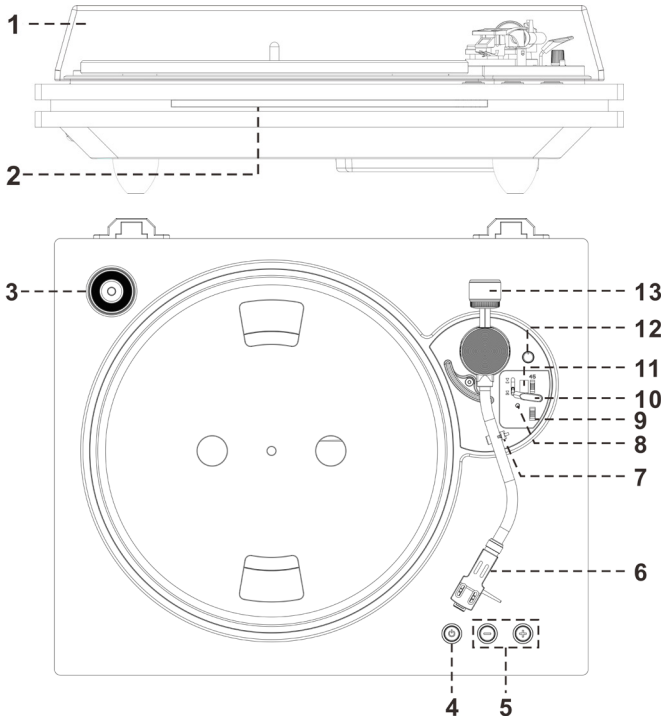

- | | |
|----------------------|-------------------------|
| 1 Abdeckung | 6 Tonabnehmer |
| 2 BT-Betriebsleuchte | 7 Tonearmhalterung |
| 3 Adapter (Puck) | 8 Betriebsleuchte (rot) |
| 4 Ein/Aus-Schalter | 9 Auto Stop ein/aus |
| 5 Lautstärke + / - | 10 Tonarmhebel |

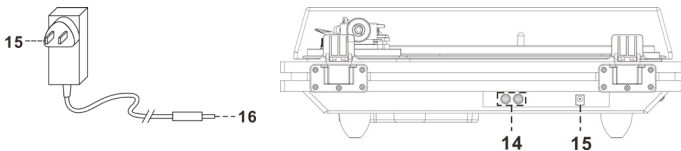

- | | |
|--------------------------------|-----------------------|
| 11 Geschwindigkeitsschalter | 16 Netzadapter |
| 12 Höheneinstellung | 17 Netzadapterstecker |
| 13 Gegengewicht | |
| 14 Lautsprecheranschluss (L/R) | |
| 15 Stromversorgung | |

INSTALLATION

Vorsichtsmaßnahmen

1. Entnehmen Sie alle Gerätebestandteile aus der Verpackung und entfernen Sie das Schutzmaterial.
2. Stecken Sie den Netzstecker des Geräts erst dann in die Steckdose, wenn Sie deren Spannung überprüft haben und alle Verbindungen hergestellt wurden.
3. Decken Sie die Belüftungsöffnungen nicht ab und stellen Sie sicher, dass um das Gerät herum ein Mindestabstand von mehreren Zentimetern zu allen Seiten eingehalten wird.

Installation des Gegengewichts

1. Schieben Sie das Gegengewicht (2) vollständig bis zur Rückseite des Tonarms. Drehen Sie dieses anschließend so lange im Uhrzeigersinn, bis es einrastet.
2. Drehen Sie das Gegengewicht gleichzeitig im Uhrzeigersinn und schieben Sie es nach hinten, bis es die innere weiße Linie erreicht.
3. Drehen Sie die Gegenmarkierung so lange, bis diese Position „0“ erreicht. Das Auflagegewicht auf Position „0“ an der weißen Linie beträgt 3 Gramm.
4. Drehen Sie das Gegengewicht eine ganze Drehung gegen den Uhrzeigersinn bis es wieder auf der 0 steht. Das Auflagegewicht hat sich um 1 g erhöht. Das Auflagegewicht erreicht bei einer weiteren Drehung nach innen 4 g, nach zwei weiteren Drehungen 5 g usw.
5. Um den Auflagedruck zu verringern, drehen Sie das Gewicht im entgegengesetzten Uhrzeigersinn um eine Drehung zurück, um den Auflagedruck um 1 g zu verringern.
6. Drehen Sie das Gegengewicht, bis das richtige Auflagegewicht für den Betrieb eingestellt ist.

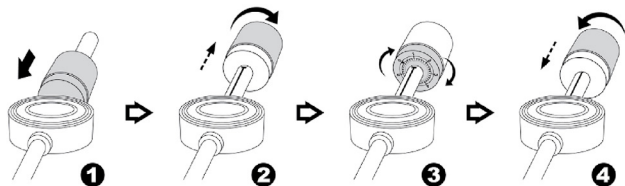

Hinweis: Das Auflagegewicht der im Lieferumfang enthaltenen Nadel liegt im Bereich von 4 – 6 g, abhängig vom Nadelhersteller. Jede Nadel verfügt über Ihren eigenen spezifischen Auflagedruck, informieren Sie sich diesbezüglich.

Anschluss

1. Stecken Sie den Cinch-Stecker des linken Lautsprechers in die Cinch-Buchse des linken Lautsprechers (14.), wobei sich die Markierung "L" auf der Rückseite des Geräts befindet.
2. Stecken Sie den RCA-Stecker des rechten Lautsprechers in die RCA-Buchse des rechten Lautsprechers (14.) mit der Markierung "R".
3. Stecken Sie den Gleichstrom-Stecker (17.) in die Gleichstrom-Eingangsbuchse (15.) der Haupteinheit und verbinden Sie dann den AC/DC-Adapter (16.) mit der Netzsteckdose.
4. Drücken Sie die Ein/Aus-Taste (4.), die BT-Anzeige (2.) leuchtet und blinkt. Ihr System ist nun bereit, Ihr BT-Gerät anzuschließen. Einzelheiten entnehmen Sie bitte dem Abschnitt Betrieb dieses Handbuchs.

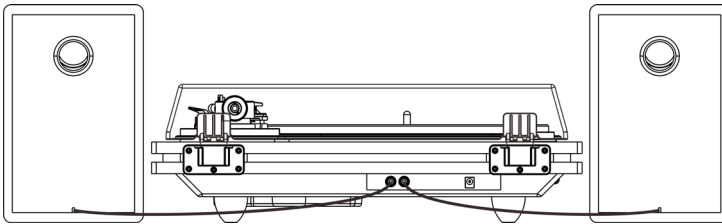

BEDIENUNG

- Drücken Sie den Nadelschutz nach oben.
 - Stellen Sie sicher, dass der Tonarm vor der Bedienung entriegelt ist und sich frei aus der Tonarmhalterung bewegen kann. Verriegeln Sie den Tonarm wieder, wenn er nicht verwendet wird
1. Drücken Sie den Ein/Aus-Schalter (4.) zweimal, und die Betriebs-LED-Anzeige (8.) leuchtet rot auf.
 2. Heben Sie die Staubschutzhülle des Drehtellers an (1.).
 3. Legen Sie die Schallplatte auf den Plattenteller (verwenden Sie den Adapter für Schallplatten mit 45 U/min, wenn Sie Schallplatten mit 45 U/min abspielen).
 4. Stellen Sie den Geschwindigkeitswahlschalter (11.) auf die richtige Position für die von Ihnen wiedergegebene Aufnahme.
 5. Bringen Sie den Tonarmhebel (10.) in die obere Position.
 6. Heben Sie den Tonarm von der Auflage ab und bewegen Sie ihn langsam auf die Plattenseite. Der Plattenteller beginnt sich zu drehen und positioniert den Tonarm über der gewünschten Position der Platte.
 7. Ziehen Sie den Tonarmhebel nach unten. Der Tonarm kommt langsam auf die Platte und startet die Wiedergabe.
 8. Stellen Sie die Lautstärke + / - Taste (5.) auf das gewünschte Niveau ein.
 9. Am Ende der Aufnahme hört der Tonarm automatisch auf, sich zu drehen. Heben Sie den Tonarm von der Platte ab und legen Sie ihn wieder auf die Platte zurück.
 10. Um manuell anzuhalten, heben Sie den Tonarm von der Platte ab und bewegen ihn Sie zur Halterung zurück.

Hinweise

- Einige Schallplattentypen weisen möglicherweise einen automatischen Stoppbereich außerhalb der voreingestellten Grenze auf, so dass der Plattenteller möglicherweise vor dem Ende der letzten Spur stoppt. Stellen Sie in diesem Fall den Auto-Stop-Ein/Aus-Schalter (6) in die Position „OFF“. Dadurch kann die Schallplatte bis zum Ende abgespielt werden. Beachten Sie jedoch, dass die Schallplatte in diesem Fall nicht automatisch gestoppt wird. Sie müssen den Tonarm manuell anheben und in die Tonarmhalterung bringen. Schalten Sie anschließend den Strom aus, um das Drehen des Drehtellers zu stoppen.
- Es wird nicht empfohlen, auf ein Keramik-Tonabnehmersystem zu wechseln, da das Gerät sonst nicht mehr an einen Aux-Eingang angeschlossen werden kann.

Feineinstellung der Drehtellergeschwindigkeit

- Drehen Sie während der Wiedergabe der Aufnahme an der Höheneinstellung (12), um die Drehgeschwindigkeit des Plattentellers anzupassen.
- Durch Drehen im Uhrzeigersinn (+) wird die Drehgeschwindigkeit erhöht, durch Drehen gegen den Uhrzeigersinn wird die Geschwindigkeit verlangsamt.
- Drehen Sie an der Tonhöhereinstellung, bis die Tonwiedergabe zu Ihrer Zufriedenheit erfolgt

BT-Kopplung und Wiedergabe

1. Drücken Sie die Ein/Aus-Taste (4.), die BT-B (2.) leuchtet auf.
2. Die BT-Betriebsleuchte (2.) blinkt, was bedeutet, dass sich BT im Nichtverbindungs-/Suchmodus befindet.
3. Schalten Sie die BT-Funktion Ihres BT-Gerätes (z.B. Mobiltelefon) ein und wählen Sie "TT-Play PLUS " BT-Gerät zur Verbindung.
4. Sobald die Verbindung beendet und die Verbindung erfolgreich hergestellt wurde, leuchtet die BT-LED-Anzeige (2.) auf.
5. Beginnen Sie mit der Wiedergabe Ihres BT-Gerätes und genießen Sie die Musik von der Haupteinheit.
6. Stellen Sie die Lautstärke + / - Taste (5.) auf das gewünschte Niveau ein.

Hinweise

- Drücken Sie die Ein/Aus-Taste (4.), um die BT-Verbindung zu trennen, und das Gerät schaltet auf die Phono-Funktion um.
- Drücken Sie zum Betrieb die Wiedergabe-/Pause-/Überspringen-Taste Ihres BT-Gerätes.

Aufgrund der Anforderung der zweiten ErP-Stufe und zum Schutz der Umwelt schaltet das Gerät automatisch in den Standby-Modus, wenn über 15 Minuten lang keine Musik gespielt wird.

SPEZIELLE ENTSORGUNGSHINWEISE FÜR VERBRAUCHER IN DEUTSCHLAND

Entsorgen Sie Ihre Altgeräte fachgerecht. Dadurch wird gewährleistet, dass die Altgeräte umweltgerecht verwertet und negative Auswirkungen auf die Umwelt und menschliche Gesundheit vermieden werden. Bei der Entsorgung sind folgende Regeln zu beachten:

- Jeder Verbraucher ist gesetzlich verpflichtet, Elektro- und Elektronikaltgeräte (Altgeräte) sowie Batterien und Akkus getrennt vom Hausmüll zu entsorgen. Sie erkennen die entsprechenden Altgeräte durch folgendes Symbol der durchgestrichene Mülltonne (WEEE Symbol). 
- Sie haben Altbatterien und Altkumulatoren, die nicht vom Altgerät umschlossen sind, sowie Lampen, die zerstörungsfrei aus dem Altgerät entnommen werden können, vor der Abgabe an einer Entsorgungsstelle vom Altgerät zerstörungsfrei zu trennen.
- Bestimmte Lampen und Leuchtmittel fallen ebenso unter das Elektro- und Elektronikgesetz und sind dementsprechend wie Altgeräte zu behandeln. Ausgenommen sind Glühbirnen und Halogenlampen. Entsorgen Sie Glühbirnen und Halogenlampen bitte über den Hausmüll, sofern Sie nicht das WEEE Symbol tragen.
- Jeder Verbraucher ist für das Löschen von personenbezogenen Daten auf dem Elektro- bzw. Elektronikgerät selbst verantwortlich.

Rücknahmepflicht der Verreiber

Vertreiber mit einer Verkaufsfläche für Elektro- und Elektronikgeräte von mindestens 400 Quadratmetern sowie Verreiber von Lebensmitteln mit einer Gesamtverkauffläche von mindestens 800 Quadratmetern, die mehrmals im Kalenderjahr oder dauerhaft Elektro- und Elektronikgeräte anbieten und auf dem Markt bereitstellen, sind verpflichtet,

1. bei der Abgabe eines neuen Elektro- oder Elektronikgerätes an einen Endnutzer ein Altgerät des Endnutzers der gleichen Geräteart, das im Wesentlichen die gleichen Funktionen wie das neue Gerät erfüllt, am Ort der Abgabe oder in unmittelbarer Nähe hierzu unentgeltlich zurückzunehmen und
2. auf Verlangen des Endnutzers Altgeräte, die in keiner äußeren Abmessung größer als 25 Zentimeter sind, im Einzelhandelsgeschäft oder in unmittelbarer Nähe hierzu unentgeltlich zurückzunehmen; die Rücknahme darf nicht an den Kauf eines Elektro- oder Elektronikgerätes geknüpft werden und ist auf drei Altgeräte pro Geräteart beschränkt.

- Bei einem Vertrieb unter Verwendung von Fernkommunikationsmitteln ist die unentgeltliche Abholung am Ort der Abgabe auf Elektro- und Elektronikgeräte der Kategorien 1, 2 und 4 gemäß § 2 Abs. 1 ElektroG, nämlich „Wärmeüberträger“, „Bildschirmgeräte“ (Oberfläche von mehr als 100 cm²) oder „Großgeräte“ (letztere mit mindestens einer äußeren Abmessung über 50 Zentimeter) beschränkt. Für andere Elektro- und Elektronikgeräte (Kategorien 3, 5, 6) ist eine Rückgabemöglichkeit in zumutbarer Entfernung zum jeweiligen Endnutzer zu gewährleisten
- Altgeräte dürfen kostenlos auf dem lokalen Wertstoffhof oder in folgenden Sammelstellen in Ihrer Nähe abgegeben werden: www.take-e-back.de
- Für Elektro- und Elektronikgeräte der Kategorien 1, 2 und 4 an bieten wir auch die Möglichkeit einer unentgeltlichen Abholung am Ort der Abgabe. Beim Kauf eines Neugeräts haben sie die Möglichkeit eine Altgerätabholung über die Webseite auszuwählen.
- Batterien können überall dort kostenfrei zurückgegeben werden, wo sie verkauft werden (z. B. Super-, Bau-, Drogeriemarkt). Auch Wertstoff- und Recyclinghöfe nehmen Batterien zurück. Sie können Batterien auch per Post an uns zurücksenden. Altbatterien in haushaltsüblichen Mengen können Sie direkt bei uns von Montag bis Freitag zwischen 07:30 und 15:30 Uhr unter der folgenden Adresse unentgeltlich zurückgeben:

Chal-Tec GmbH

Member of Berlin Brands Group

Handwerkerstr. 11

15366 Dahlwitz-Hoppegarten

Deutschland

- Wichtig zu beachten ist, dass Lithiumbatterien aus Sicherheitsgründen vor der Rückgabe gegen Kurzschluss gesichert werden müssen (z. B. durch Abkleben der Pole).
- Finden sich unter der durchgestrichenen Mülltonne auf der Batterie zusätzlich die Zeichen Cd, Hg oder Pb ist das ein Hinweis darauf, dass die Batterie gefährliche Schadstoffe enthält. »Cd« steht für Cadmium, »Pb« für Blei und »Hg« für Quecksilber).

Hinweis zur Abfallvermeidung

Indem Sie die Lebensdauer Ihrer Altgeräte verlängern, tragen Sie dazu bei, Ressourcen effizient zu nutzen und zusätzlichen Müll zu vermeiden. Die Lebensdauer Ihrer Altgeräte können Sie verlängern indem Sie defekte Altgeräte reparieren lassen. Wenn sich Ihr Altgerät in gutem Zustand befindet, könnten Sie es spenden, verschenken oder verkaufen.

HINWEISE ZUR ENTSORGUNG



Wenn es in Ihrem Land eine gesetzliche Regelung zur Entsorgung von elektrischen und elektronischen Geräten gibt, weist dieses Symbol auf dem Produkt oder auf der Verpackung darauf hin, dass dieses Produkt nicht im Hausmüll entsorgt werden darf. Stattdessen muss es zu einer Sammelstelle für das Recycling von elektrischen und elektronischen Geräten gebracht werden. Durch regelkonforme Entsorgung schützen Sie die Umwelt und die Gesundheit Ihrer Mitmenschen vor negativen Konsequenzen. Informationen zum Recycling und zur Entsorgung dieses Produkts, erhalten Sie von Ihrer örtlichen Verwaltung oder Ihrem Hausmüllentsorgungsdienst.

HERSTELLER



Chal-Tec GmbH, Wallstraße 16, 10179 Berlin, Deutschland.

Importeur für Großbritannien:

Berlin Brands Group UK Ltd
PO Box 1145
Oxford
OX1 9UW
United Kingdom

Dear Customer,

Congratulations on purchasing this equipment. Please read this manual carefully and take care of the following hints to avoid damages. Any failure caused by ignoring the items and cautions mentioned in the instruction manual are not covered by our warranty and any liability. Scan the QR code to get access to the latest user manual and other information about the product.





CONTENTS

Safety Instructions	17
Overview	19
Installation	20
Turntable Operation	21
Disposal Considerations	23

WARNINGS

	CAUTION RISK OF ELECTRIC SHOCK DO NOT OPEN	
<p>CAUTION: TO REDUCE THE RISK OF ELECTRIC SHOCK AND SERIOUS PERSONAL INJURY, DO NOT REMOVE ANY COVER. NO USER-SERVICABLE PARTS INSIDE. REFER SERVICING TO QUALIFIED SERVICE PERSONNEL ONLY.</p> <p>WARNING. TO REDUCE THE RISK OF FIRE OR ELECTRICAL SHOCK, DO NOT EXPOSE THIS PRODUCT TO WATER, RAIN OR MOISTURE.</p>		

	<p>Triangle with lightning plus explanation as follows: DANGEROUS VOLTAGE: The lightning flash with arrowhead symbol within the equilateral triangle is intended to alert the user to the presence of uninsulated dangerous voltage within the product's enclosure that may be of sufficient magnitude to constitute a risk of electric shock to persons.</p>
	<p>Triangle with exclamation point plus explanation as follows: ATTENTION: The exclamation point within the equilateral triangle is intended to alert the user to the presence of important operating and maintenance (servicing) instructions in the literature accompanying this product.</p>

SAFETY INSTRUCTIONS

Read the instructions. All application notes must be read before using the device.

- Children from the age of 8 years and persons with mental, sensory and physical disabilities may only use the device if they have been thoroughly familiarized with the functions and safety precautions by a responsible supervisor and understand the associated risks.
- Check that the power cord is undamaged before use. If the power cord or plug is damaged, it must be replaced by the manufacturer, an authorized dealer or a similarly qualified person.
- Check that the power cord is undamaged before use. If the power cord or plug is damaged, it must be replaced by the manufacturer, an authorized dealer or a similarly qualified person.
- Keep the operating instructions for later use.
- The guidelines for attention, use and safety must be observed.
- The device must not be used near water or brought into contact with moisture.
- Make sure that no liquid enters through the device and equipment openings.
- Move the device carefully, avoid shocks.
- Do not block the failure of the device outputs.
- Do not place the device near a heat source (e.g. radiator). Don't expose it to the sun.
- Connect the device as described in this manual.
- This device has a connection with an overload protection. Replacement should only be carried out by an experienced technician or the device manufacturer.
- To clean the device, please follow the recommendations in the note.
- The power cord should be disconnected if you do not use it for a long period of time.
- The device must be repaired by a qualified person if:
 - a. the power cable is damaged.
 - b. objects have fallen into the unit or liquid has been spilled into the unit.
 - c. The device was exposed to the rain.
 - d. The device does not function correctly without significant external changes
 - e. The device is defective.
- The user must not attempt to service the device beyond what is

described in this information form.

- Do not expose the unit to dripping or splashing and do not place objects filled with liquids, such as vases, on the unit.
- To disconnect the power supply completely, the power plug of the device must be disconnected from the mains, as the disconnecting devices are the power plugs of the device.
- The power plug of the unit must not be blocked OR should be easily accessible when used as intended.
- Do not expose the battery to excessive heat such as sunlight, fire or the like.
- Excessive sound pressure from earphones and headphones can cause hearing loss.
- Keep a minimum distance (8 cm) around the device for adequate ventilation.
- Ventilation must not be impeded by covering the ventilation opening with objects such as newspapers, tablecloths, curtains, etc.
- No naked flame sources, such as lighted candles, should be placed on the apparatus;
- Attention should be paid to the environmental aspects of battery disposal.
- The device must be used in temperate climate zones.
- Risk of explosion due to improper battery replacement.
- Only replace batteries with the same or equivalent type.
- The main connector must remain easily accessible.
- Ventilation must not be impeded by covering the ventilation opening with objects such as newspapers, tablecloths, curtains, etc.
- No naked flame sources, such as lighted candles, should be placed on the apparatus.
- Attention should be paid to the environmental aspects of battery disposal.
- The device is suitable for use in temperate climates.
- Risk of explosion due to improper battery replacement. Replace only with the same or equivalent type.
- The mains plug must remain easily accessible.

OVERVIEW

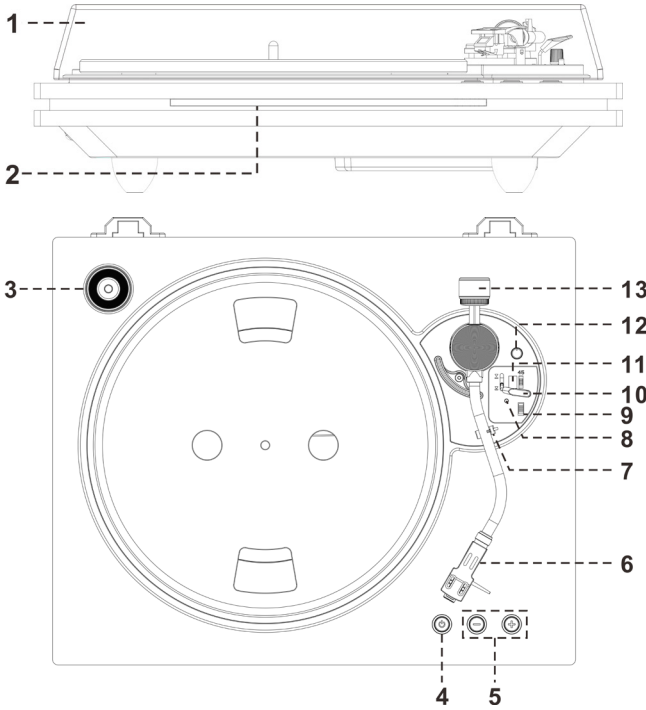

- 1 Dust Cover
- 2 BT Indicator (Blue)
- 3 Spindle Adaptor
- 4 Power Button
- 5 Volume + / - Button
- 6 Cartridge Head Shell
- 7 Tone-arm lock
- 8 Power LED Indicator (Red)
- 9 Auto Stop On/Off Switch
- 10 Cueing lever

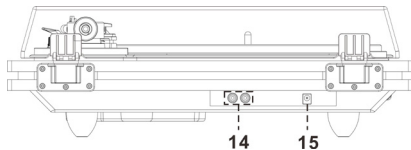
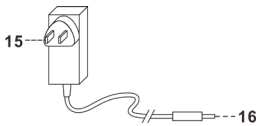

- 11 Turntable speed selector
- 12 Pitch adjust
- 13 Counter weight
- 14 Speaker jack (L/R)
- 15 DC Input Jack
- 16 AC/DC adaptor
- 17 DC plug

INSTALLATION

Precautions

1. Unpack all parts and remove protective material.
2. Do not connect the unit to the mains before checking the mains voltage and before all other connections have been made.
3. Do not cover any vents and make sure that there is a space of several centimeters around the unit for ventilation.

Installation of counter weight

1. Slide in the counter weight (2) completely into the rear of the tone arm until it reaches the end. Turn it clockwise until it click with pit inside.
2. Twist the counter weight clockwise & backward until it reach the white inner line as below figure.
3. Twist the counter marking until it reach position "0". The pressure at the position "0" at the white line is 3 grams.
4. Rotate the counter weight anti-clockwise and inward for a whole turn, ie when reaching "0" again, it will increase for 1 gram. It means that the press will reach 4 grams after turning for one turn inward, 5 grams after turning for two turns inward.
5. To reduce the press, rotate the counter weight clockwise and backward for a whole turn to reduce the press for 1 gram.
6. Keep rotating the counter until it reaches the appropriate working pressure.

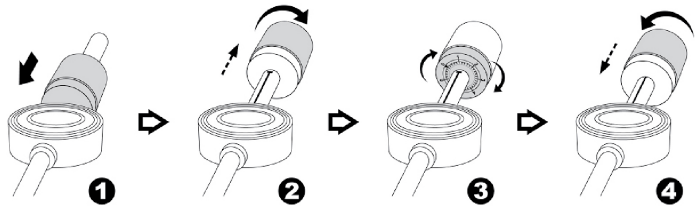

Remark : the working pressure of the provided stylus is from the range 4 - 6 grams. According to the cartridge manufacturer. All stylus has its own working pressure and please refer to the specification respectively.

Connection

1. Plug the RCA plug of left speaker into the left speaker RCA socket (14.) with the "L" mark locates at back of the unit.
2. Plug the RCA plug of right speaker into the right speaker RCA socket

(14.) with the “R” mark.

3. Insert the DC plug (17.) to the DC Input jack (15.) of the main unit, then connect the AC/DC adaptor (16.) to AC outlet.
4. Press the Power Button (4.), the BT Indicator (2.) will light up and flashing. Your system is now ready to connect your BT device. Please refer to the Operations section of this Manual for details.

TURNTABLE OPERATION

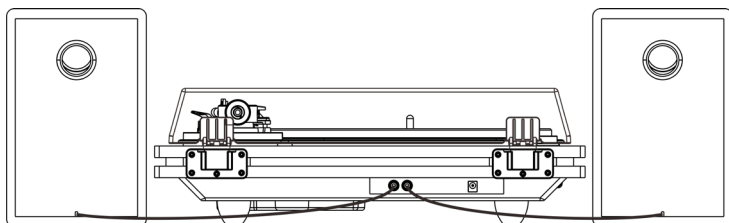

- Push upward of the stylus protector.
 - Make sure that the tone arm is unlocked and free to move from the tone arm rest prior to operating. Lock the tone arm again when not in use.
1. Press the Power Button (4.) twice and the Power LED Indicator (8.) will light up in Red color.
 2. Raise the turntable dust cover (1.).
 3. Place the record on the platter (use the 45 RPM record adaptor if you are playing 45 RPM records).
 4. Set the speed selector (11.) to the proper position for the record you are playing.
 5. Set the cueing lever (10.) to the up position.
 6. Lift the tone arm from the rest and slowly move it to the record side. The platter will start to rotate and position the tone arm over the desired position of the record.
 7. Pull down the cueing lever (10.). The tone arm will come slowly on the record and start playback.
 8. Adjust the Volume + / - Button (5.) to the desire level.
 9. At the end of the record, the tone arm will automatically stop spinning. Lift the tone arm from the record and return it to the rest.
 10. To stop manually, lift the tone arm from the record and return to the rest.

Remarks

- Some types of records may have an auto-stop area outside the preset limit, so the turntable may stop before the last track finishes. In this case, set the Auto Stop On/Off switch (6) to the "OFF" position. This allows the record to play to the end, but please note that it will not stop automatically. You must manually raise the tone arm and place it back in the rest and then turn off the power to stop the turntable from spinning.
- Users should not change to a ceramic cartridge system, otherwise unit can't be connected anymore to an Aux-in of music-centre

Platter speed fine adjustment

- During playback of record, turn the Pitch Adjustment (12) to fine adjust the platter rotation speed.
- Turning clockwise (+) will increase the turning speed and anti-clockwise will slow down the speed.
- Turn the Pitch Adjustment until the output sound performance is up to your satisfaction

BT connecting and Playback

1. Press the Power Button (4.), the BT Indicator (2.) will light up.
2. The BT LED indicator (2.) will be flashing, it means the BT in non connection / searching mode.
3. Switch on the BT feature of your BT device (such as mobile phone) and select "TT-Play PLUS " BT equipment to connecting.
4. Once the connecting was finish and connect successfully, the BT LED indicator (2.) will light up.
5. Start to playback your BT device and enjoy the music by the main unit.
6. Adjust the Volume + / - Button (5.) to the desire level.

Remarks

- Press the Power Button (4.) to disconnect the BT connection and the unit will switch to Phono function.
- Press the play / pause / skip button of your BT device for operation.

Due to ErP stage two requirement and protect the environment, the unit will switch to standby mode automatically when no any music playing over 15 minutes.

DISPOSAL CONSIDERATIONS

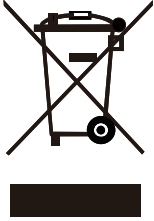

If there is a legal regulation for the disposal of electrical and electronic devices in your country, this symbol on the product or on the packaging indicates that this product must not be disposed of with household waste. Instead, it must be taken to a collection point for the recycling of electrical and electronic equipment. By disposing of it in accordance with the rules, you are protecting the environment and the health of your fellow human beings from negative consequences. For information about the recycling and disposal of this product, please contact your local authority or your household waste disposal service.

MANUFACTURER & IMPORTER (UK)



Chal-Tec GmbH, Wallstrasse 16, 10179 Berlin, Germany.



Importer for Great Britain:

Berlin Brands Group UK Ltd
PO Box 1145
Oxford
OX1 9UW
United Kingdom

Chère cliente, cher client,

Toutes nos félicitations pour l'acquisition de ce nouvel appareil. Veuillez lire attentivement et respecter les instructions de ce mode d'emploi afin d'éviter d'éventuels dommages. Nous ne saurions être tenus pour responsables des dommages dus au non-respect des consignes et à la mauvaise utilisation de l'appareil. Scannez le QR-Code pour obtenir la dernière version du mode d'emploi ainsi que d'autres informations concernant le produit.





SOMMAIRE

Consignes de sécurité	27
Aperçu de l'appareil	29
Installation	30
Utilisation	32
Conseils pour le recyclage	34

Explication des symboles sur l'appareil

	ATTENTION RISQUE DE CHOC ÉLECTRIQUE NE PAS OUVRIR	
<p>ATTENTION : POUR RÉDUIRE LES RISQUES DE CHOCS ÉLECTRIQUES, NE DÉMONTÉZ AUCUN CACHE. L'APPAREIL NE CONTIEN AUCUNE PIÈCE À ENTREtenir. ADRESSEZ-VOUS UNIQUEMENT À DES PERSONNELS QUALIFIÉS POUR LA MAINTENANCE.</p> <p>MISE EN GARDE : POUR RÉDUIRE LE RISQUE D'INCENDIE ET DE CHOC ÉLECTRIQUE, NE PLONGEZ PAS L'APPAREIL DANS L'EAU ET NE L'EXPOSEZ PAS À LA PLUIE OU À L'HUMIDITÉ.</p>		

	<p>L'éclair avec la flèche à l'intérieur et la remarque suivante : TENSION DANGEREUSE : L'éclair avec la flèche à l'intérieur du triangle équilatéral est destiné à alerter l'utilisateur de la présence de tension dangereuse non isolée à l'intérieur du boîtier, d'une magnitude suffisante pour constituer un risque de choc électrique aux personnes.</p>
	<p>Le point d'exclamation dans le triangle équilatéral et la remarque suivante : ATTENTION: Le point d'exclamation dans le triangle équilatéral est destiné à alerter l'utilisateur de la présence d'importantes instructions d'utilisation et d'entretien et de maintenance dans les documents qui accompagnent ce produit.</p>

CONSIGNES DE SÉCURITÉ

Lisez les instructions. Toutes les instructions d'utilisation doivent être lues avant d'utiliser l'appareil.

- Les enfants à partir de 8 ans ainsi que les personnes aux capacités physiques, mentales ou sensorielles réduites ne doivent utiliser l'appareil qu'après avoir été familiarisés par une personne responsable de leur sécurité aux fonctionnalités et aux mesures de sécurité et qu'ils comprennent les risques associés.
- Conservez le mode d'emploi pour une utilisation ultérieure.
- Respectez les consignes de précaution, d'utilisation et de sécurité.
- L'appareil ne doit pas être utilisé à proximité de l'eau ni être mis en contact avec de l'humidité.
- Assurez-vous qu'aucun liquide ne passe dans l'appareil par ses ouvertures.
- Déplacez soigneusement l'appareil en évitant les chocs.
- Ne bloquez pas les sorties de l'appareil.
- Ne placez pas l'appareil à proximité d'une source de chaleur (par exemple un radiateur). Ne l'exposez pas au soleil.
- Connectez l'appareil comme indiqué dans ce mode d'emploi.
- Cet appareil possède une protection contre les surcharges. Le remplacement ne doit être effectué que par un technicien expérimenté ou le fabricant de l'appareil.
- Pour nettoyer l'appareil, veuillez suivre les recommandations des consignes.
- Le cordon d'alimentation doit être débranché si vous ne comptez pas utiliser l'appareil pendant une longue période.
- L'appareil doit être réparé par une personne qualifiée si :
 - a. Le câble secteur est endommagé.
 - b. Des objets sont tombés dans l'appareil ou du liquide est entré dans l'appareil.
 - c. L'appareil a été exposé à la pluie.
 - d. L'appareil ne fonctionne pas correctement sans modifications externes visibles.
 - e. L'appareil est défectueux.
- L'utilisateur ne doit pas tenter de réparer l'appareil au-delà de ce qui est décrit dans ce mode d'emploi.
- L'appareil ne doit pas être exposé à un égouttement ou des éclaboussures et aucun objet rempli de liquide ne doit être posé sur l'appareil, comme un vase par exemple.
- Pour couper complètement l'alimentation électrique, débranchez la

- fiche secteur de l'appareil il s'agit du dispositif de déconnexion de l'appareil.
- La fiche secteur de l'appareil ne doit pas être cachée ET doit être facilement accessible lorsqu'elle est utilisée comme prévu.
- La pile ne doit pas être exposée à une chaleur excessive telle que l'ensoleillement, le feu ou similaire.
- Une pression acoustique excessive des écouteurs peut entraîner une perte auditive.
- Gardez une distance minimale (8 cm) autour de l'appareil pour une ventilation suffisante.
- La ventilation ne doit pas être obstruée en couvrant l'ouverture avec des objets tels que des journaux, des nappes, des rideaux, etc.
- Aucune flamme nue telle qu'une bougie allumée ne doit être placée sur l'appareil.
- Recyclez les piles dans le respect des règles environnementales.
- L'appareil doit être utilisé dans des climats tempérés.
- Risque d'explosion en raison d'un remplacement incorrect de la pile.
- Remplacez les piles uniquement par un type identique ou équivalent.
- La fiche principale doit rester facilement accessible.
- La ventilation ne doit pas être entravée en couvrant l'ouverture avec des objets tels que des journaux, des nappes, des rideaux, etc.
- Aucune flamme nue telle qu'une bougie allumée ne doit être placée sur l'appareil.
- Recyclez les piles dans le respect des règles environnementales.
- L'appareil est adapté à une utilisation dans les climats tempérés.
- Risque d'explosion en cas de remplacement incorrect des piles. Remplacez uniquement par le même type ou un type équivalent.
- La fiche d'alimentation doit rester facilement accessible.
- Avant utilisation, vérifiez que le cordon d'alimentation n'est pas endommagé. Si le cordon d'alimentation ou la fiche sont endommagés, faites-les remplacer par le fabricant, un spécialiste agréé ou une personne de qualification similaire.

APERÇU DE L'APPAREIL

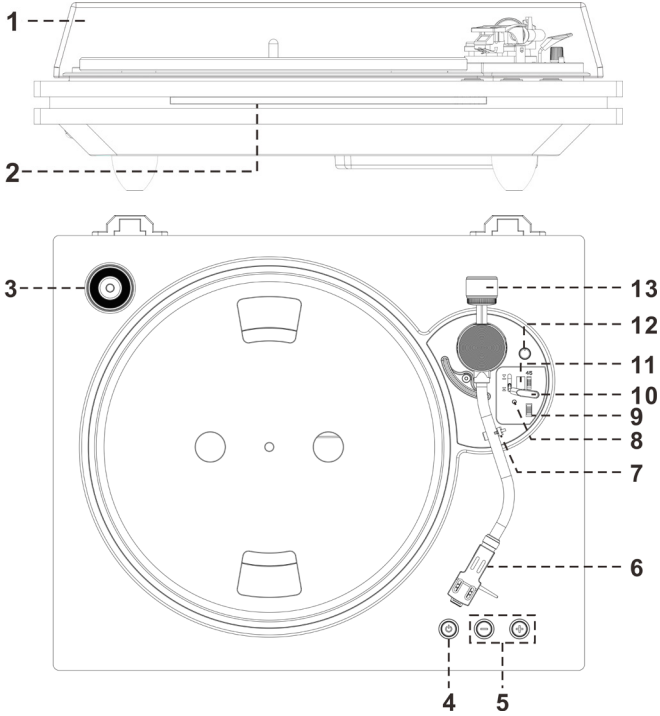

- | | | | |
|---|-----------------------|----|----------------------------|
| 1 | Couvercle | 6 | Tête de lecture |
| 2 | Témoin de BT | 7 | Support du bras de lecture |
| 3 | Adaptateur (centreur) | 8 | Voyant de marche (rouge) |
| 4 | Marche/arrêt | 9 | Auto Stop marche/arrêt |
| 5 | Volume + / - | 10 | Levier du bras de lecture |

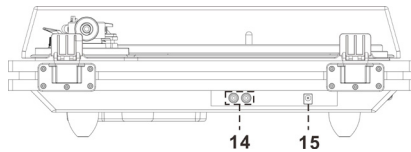
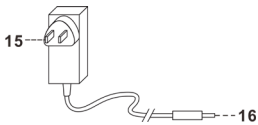

- | | | | |
|----|--------------------------|----|-------------------------------|
| 11 | Sélecteur de vitesse | 16 | Adaptateur secteur |
| 12 | Réglage de la hauteur | 17 | Prise de l'adaptateur secteur |
| 13 | Contrepoids | | |
| 14 | Prises d'enceintes (L/R) | | |
| 15 | Alimentation | | |

INSTALLATION

Précautions de sécurité

1. Retirez tous les composants de l'appareil de l'emballage et retirez le matériau de protection.
2. N'insérez pas la fiche d'alimentation de l'appareil dans la prise tant que vous n'avez pas vérifié sa tension et que toutes les connexions n'ont pas été effectuées.
3. Ne couvrez pas les ouvertures de ventilation et assurez-vous qu'il y a une distance minimale de plusieurs centimètres de tous les côtés autour de l'appareil.

Installation du contrepoids

1. Poussez le contrepoids (2) à fond vers l'arrière du bras de lecture. Puis tournez-le dans le sens des aiguilles d'une montre jusqu'à ce qu'il s'enclenche.
2. En même temps, tournez le contrepoids dans le sens des aiguilles d'une montre et poussez-le vers l'arrière jusqu'à ce qu'il atteigne la ligne blanche intérieure.
3. Tournez le compteur jusqu'à ce que cette position atteigne "0". Le poids à la position "0" sur la ligne blanche est de 3 grammes.
4. Tournez le contrepoids d'un tour complet dans le sens antihoraire jusqu'à ce qu'il revienne à 0. Le poids a augmenté de 1 g. Le poids atteint 4 g avec un tour supplémentaire vers l'intérieur, 5 g après deux tours supplémentaires, etc.
5. Pour diminuer la pression de contact, tournez le poids d'un tour dans le sens antihoraire pour diminuer la pression de contact de 1 g.
6. Tournez le contrepoids jusqu'à régler le poids de contact correct pour le fonctionnement.

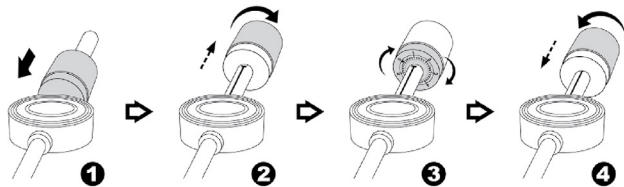

Remarque : La pression de contact de l'aiguille incluse dans la livraison est comprise entre 4 et 6 g, selon son fabricant de. Chaque aiguille a sa propre pression de contact spécifique, informez-vous.

Branchement

1. Insérez la fiche RCA de l'enceinte gauche dans la prise RCA de l'enceinte gauche (14.), avec la marque „L” à l'arrière de l'appareil.
2. Insérez la fiche RCA de l'enceinte droite dans la prise RCA de l'enceinte droite (14.) avec le marquage „R”.
3. Insérez la fiche CC (17.) dans la prise d'entrée CC (15.) de l'unité principale, puis connectez l'adaptateur CA / CC (16.) à la prise secteur.
4. Appuyez sur le bouton Marche / Arrêt (4.), le témoin BT (2.) s'allume et clignote. Votre système est maintenant prêt à connecter votre appareil BT. Pour plus de détails, voir la section Utilisation de ce mode d'emploi.

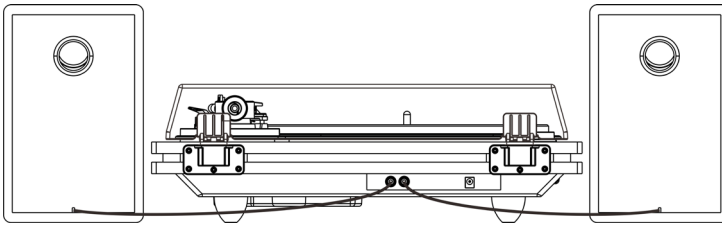

UTILISATION

- Poussez le protège-aiguille vers le haut.
 - Assurez-vous que le bras de lecture est déverrouillé avant utilisation et qu'il peut sortir librement de son support. Verrouillez le bras de lecture lorsqu'il n'est pas utilisé.
1. Appuyez deux fois sur l'interrupteur marche / arrêt (4.), le témoin LED de fonctionnement (8.) s'allume en rouge.
 2. Soulevez le couvercle anti-poussière de la platine (1.).
 3. Placez le disque sur la platine (utilisez l'adaptateur 45 tours si vous lisez des disques en 45 tours).
 4. Réglez le sélecteur de vitesse (11.) pour le disque que vous lisez.
 5. Déplacez le levier du bras de lecture (10.) en position haute.
 6. Soulevez le bras de lecture et déplacez-le lentement sur le bord du disque. La platine se met à tourner et positionne le bras de lecture à l'endroit souhaité de la platine.
 7. Baissez le bras de lecture. Le bras de lecture se pose doucement sur le disque et commence la lecture.
 8. Réglez le bouton volume + / - (5.) au niveau souhaité.
 9. À la fin du disque, la platine s'arrête automatiquement. Soulevez le bras de lecture du disque et remettez-le sur son support.
 10. Pour arrêter manuellement, soulevez le bras de lecture du disque et remplacez-le sur le support.

Remarques

- Certains disques peuvent avoir une zone d'arrêt automatique en dehors de la limite prédéfinie, de sorte que la platine peut s'arrêter avant la fin du dernier morceau. Dans ce cas, placez l'interrupteur marche / arrêt d'arrêt automatique (6) en position „OFF“. Le disque sera donc lu jusqu'à la fin. Cependant, veuillez noter que le disque ne s'arrêtera pas automatiquement dans ce cas. Vous devrez soulever le bras de lecture manuellement et le placer sur son support. Coupez ensuite l'alimentation pour arrêter la rotation de la platine.
- Il n'est pas recommandé de passer à un système de tête de lecture en céramique car l'appareil ne pourrait plus se connecter à une entrée auxiliaire.

Réglage fin de la vitesse de rotation de la platine

- Pendant la lecture du disque, tournez le réglage de la hauteur (12) pour régler la vitesse de rotation de la platine.
- Tourner dans le sens horaire (+) augmente la vitesse, tourner dans le

sens antihoraire ralentit la vitesse.

- Tournez la commande de hauteur jusqu'à ce que vous soyez satisfait du son.

Appairage BT et Lecture

1. Appuyez sur le bouton Marche / Arrêt (4.), le BT-B (2.) s'allume.
2. Le voyant de fonctionnement BT (2.) clignote, ce qui signifie que BT est en mode non connecté / recherche.
3. Activez la fonction BT de votre appareil BT (par exemple un téléphone portable) et sélectionnez l'appareil BT "TT-Play PLUS" pour vous connecter.
4. Dès que la connexion est terminée et que la connexion a été établie avec succès, l'affichage LED BT (2.) s'allume.
5. Commencez la lecture sur votre appareil BT et profitez de la musique sur l'unité principale.
6. Réglez le bouton volume + / - (5.) au niveau souhaité.

Remarques

- Appuyez sur marche / arrêt (4.) pour quitter la connexion BT et l'appareil passe en fonction phono.
- Appuyez sur lecture / pause / sauter sur votre appareil BT.

En raison de l'exigence du deuxième niveau ErP et pour protéger l'environnement, l'appareil passe automatiquement en mode veille si aucune musique n'est lue pendant 15 minutes.

CONSEILS POUR LE RECYCLAGE



S'il existe une réglementation pour l'élimination ou le recyclage des appareils électriques et électroniques dans votre pays, ce symbole sur le produit ou sur l'emballage indique que cet appareil ne doit pas être jeté avec les ordures ménagères. Vous devez le déposer dans un point de collecte pour le recyclage des équipements électriques et électroniques.

La mise au rebut conforme aux règles protège l'environnement et la santé de vos semblables des conséquences négatives. Pour plus d'informations sur le recyclage et l'élimination de ce produit, veuillez contacter votre autorité locale ou votre service de recyclage des déchets ménagers.

FABRICANT

CE

Chal-Tec GmbH, Wallstraße 16, 10179 Berlin, Allemagne.

**UK
CA**

Importateur pour la Grande Bretagne :

Berlin Brands Group UK Ltd
PO Box 1145
Oxford
OX1 9UW
United Kingdom

Estimado cliente:

Le felicitamos por la compra de su equipo. Por favor, lea las siguientes instrucciones con atención y sígalas para evitar posibles daños. No aceptamos ninguna responsabilidad por los daños causados por el incumplimiento de las instrucciones y el uso indebido. Escanee el siguiente código QR para acceder al último manual de usuario y a más información sobre el producto.





CONTENIDO

Instrucciones de seguridad	37
Descripción del producto	39
Instalación	40
Funcionamiento	42
Indicaciones sobre la retirada del aparato	44

Explicación de los símbolos de advertencia del dispositivo

	ATTENTION RISQUE DE CHOC ÉLECTRIQUE NE PAS OUVRIR	
<p>PRECAUCIÓN: NO ABRA LA CARCASA PARA EVITAR UNA DESCARGA ELÉCTRICA Y LESIONES PERSONALES GRAVES. NO HAY COMPONENTES INTERNOS QUE DEBAN SER MANTENIDOS POR EL CLIENTE. CONTACTAR SÓLO CON PROFESIONALES CUALIFICADOS.</p> <p>ADVERTENCIA. PARA REDUCIR EL RIESGO DE INCENDIO O DE DESCARGA ELÉCTRICA, NO EXPONGA ESTA UNIDAD AL AGUA, LA LLUVIA O LA HUMEDAD.</p>		

	<p>El triángulo con el rayo significa: Tensión peligrosa: El símbolo del relámpago con punta de flecha, dentro de un triángulo equilátero, tiene por objeto alertar al usuario de la presencia de tensión peligrosa sin aislar dentro de la caja del producto que puede ser de magnitud suficiente para constituir un riesgo de descarga eléctrica para las personas.</p>
	<p>El signo de exclamación dentro de un triángulo equilátero tiene por objeto alertar al usuario de la presencia de importantes instrucciones de funcionamiento y mantenimiento en las instrucciones que acompañan al producto.</p>

INSTRUCCIONES DE SEGURIDAD

Lea estas instrucciones. Todas las pautas de uso deben ser leídas antes de usar el dispositivo. Guarde las instrucciones para su uso futuro.

- Los niños mayores de 8 años y las personas con capacidades físicas, sensoriales o mentales reducidas, o las que carecen de experiencia y conocimientos, sólo podrán utilizar el dispositivo si se les instruye sobre su funcionamiento y bajo la supervisión de una persona responsable de su seguridad, y entienden los peligros asociados con el uso del dispositivo.
- Se deben respetar las pautas de seguridad y uso.
- El dispositivo no debe utilizarse cerca del agua ni ponerse en contacto con la humedad.
- Asegúrese de que no se derrame ningún líquido sobre el dispositivo o las aberturas del mismo.
- Mueva el dispositivo con cuidado, evite los choques.
- No bloquee las salidas del dispositivo.
- No coloque el dispositivo cerca de una fuente de calor (por ejemplo, un radiador). No lo exponga al Sol.
- Enchufe el dispositivo como se indica en este manual de instrucciones.
- Este dispositivo tiene una conexión con protección contra sobrecargas. Los recambios sólo debe realizarlos un técnico experimentado o por el fabricante del dispositivo.
- Para la limpieza del dispositivo, por favor, siga las recomendaciones de estas instrucciones.
- El cable de alimentación debe estar desenchufado cuando no se utilice durante un largo período de tiempo.
- El dispositivo será reparado por una persona calificada cuando:
 - a. el cable de alimentación está dañado,
 - b. han caído objetos en el aparato o se ha derramado un líquido en el aparato,
 - c. el dispositivo fue expuesto a la lluvia,
 - d. el dispositivo no funciona correctamente sin un cambio exterior notable,
 - e. el dispositivo está roto.
- El usuario no debe intentar reparar el dispositivo más allá de lo que se describe en este manual.
- El aparato no debe exponerse a salpicaduras y no se debe colocar ningún objeto lleno de líquidos, como jarrones, sobre el aparato.
- Para desconectar completamente la entrada de energía, el enchufe del aparato deberá estar desconectado de la red eléctrica, ya que el dispositivo de desconexión es el enchufe del aparato.

- El enchufe del aparato no debe obstruirse y debe estar fácilmente accesible durante el uso.
- La batería no debe exponerse a un calor excesivo como el sol, el fuego o similares.
- La presión sonora excesiva de los auriculares y cascos puede causar pérdida de audición.
- La distancia mínima (8 cm) alrededor del aparato para que haya suficiente ventilación;
- La ventilación no debe impedirse cubriendo la abertura de ventilación con artículos como periódicos, manteles, cortinas, etc;
- No deben colocarse sobre el aparato fuentes de llama desnuda como velas encendidas;
- Se debe prestar atención a los aspectos ambientales de la eliminación de las pilas;
- El uso está previsto para climas moderados.
- Peligro de explosión si la batería se reemplaza incorrectamente.
- Reemplácela sólo por una del mismo tipo o equivalente.
- El enchufe principal debe permanecer fácilmente accesible.

DESCRIPCIÓN DEL PRODUCTO

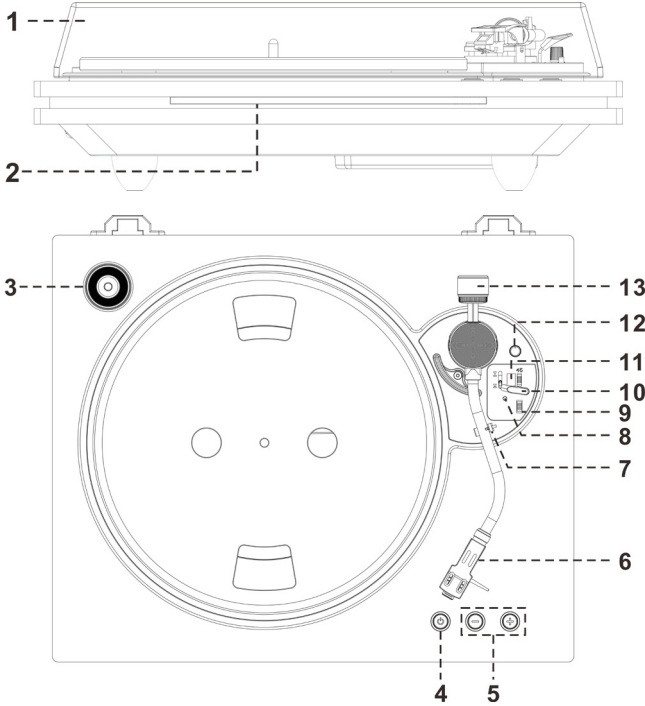

- 1 Tapa
- 2 BT luz de operación
- 3 Adaptador (Puck)
- 4 Interruptor de encendido/
apagado
- 5 Volumen + / -

- 6 Carcasa de la cabeza
- 7 Soporte del brazo
- 8 Luz de funcionamiento (roja)
- 9 Auto Stop on/off
- 10 Palanca del brazo
- 11 Interruptor de velocidad

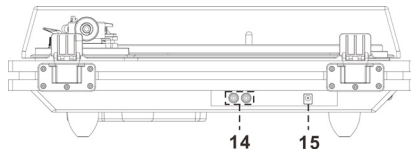
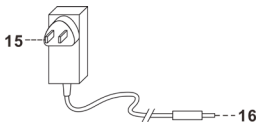

- 12 Ajuste de la altura
- 13 Contrapeso
- 14 Terminal de altavoz (L/R)
- 15 Suministro de energía
- 16 Adaptador de corriente

- 17 Enchufe del adaptador de red

INSTALACIÓN

Precauciones

1. Retire todos los componentes del embalaje y deseche todo el material de protección.
2. Conecte el enchufe del aparato a la toma de corriente una vez haya comprobado su tensión y establecido todas las conexiones.
3. No tape los orificios de ventilación y asegúrese de que alrededor del aparato se guarde una distancia mínima de varios .

Instalación del contrapeso

1. Desplace el contrapeso (2) completamente hasta la parte trasera del brazo. A continuación, gírelo en sentido horario hasta que quede encajado.
2. Simultáneamente, gire el contrapeso en sentido antihorario y desplácelo hacia atrás hasta que alcance la línea blanca interior.
3. Gire la marca contraria hasta que alcance la posición "0". El peso de apoyo en la posición "0" en la línea blanca es de 3 gramos.
4. Gire el contrapeso un giro completo en sentido antihorario hasta que regrese a la posición 0. El peso de apoyo ha aumentado 1 g. Con un giro más, el peso de apoyo alcanzará 4 g; tras dos giros, 5 g, y así sucesivamente.
5. Para reducir la presión, gire el peso en sentido contrario a las agujas del reloj un giro y se reducirá la presión 1 g.
6. Gire el contrapeso hasta que se haya regulado el peso de apoyo necesario para el funcionamiento.

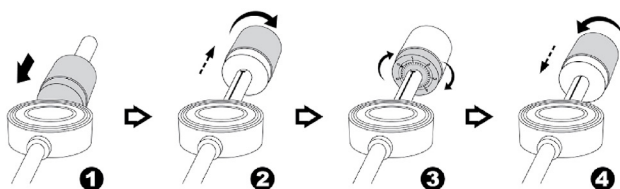

Nota :

El peso de funcionamiento de la aguja incluida en el envío se sitúa en un rango de 4 a 6 g, según indica el fabricante de la aguja. Cada aguja dispone de su presión de funcionamiento específica, por lo que deberá informarse acerca de ello..

Conexión

1. Enchufe el enchufe RCA del altavoz izquierdo en el enchufe RCA del altavoz izquierdo (14.) con la marca „L” situada en la parte posterior de la unidad.
2. Enchufe el enchufe RCA del altavoz derecho en la toma RCA del altavoz derecho (14.) con la marca „R”.
3. Inserte el enchufe DC (17.) en la toma DC Input (15.) de la unidad principal, y luego conecte el adaptador AC/DC (16.) a la toma de corriente.
4. Presione el botón de encendido (4.), el indicador de BT (2.) se iluminará y parpadeará. Su sistema está ahora listo para conectar su dispositivo BT. Por favor, consulte la sección de Operaciones de este Manual para más detalles.

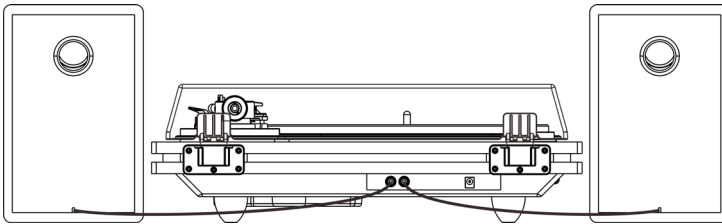

FUNCIONAMIENTO

- Empuja hacia arriba el protector del lápiz óptico.
 - Asegúrese de que el brazo esté desbloqueado y libre para moverse del reposabrazos antes de operar. Bloquéelo de nuevo cuando no esté en uso.
1. Presione el botón de encendido (4.) dos veces y el indicador LED (8.) se iluminará en color rojo.
 2. Levante la tapa del tocadiscos (1.).
 3. Coloque el disco en el plato (utilice el adaptador de discos de 45 RPM si está reproduciendo discos de 45 RPM).
 4. Coloque el selector de velocidad (11.) en la posición adecuada para el disco que está reproduciendo.
 5. Ponga la palanca de entrada (10.) en la posición superior.
 6. Levante el brazo del resto y muévelo lentamente hacia el lado del disco. El plato comenzará a girar y coloque el brazo sobre la posición deseada del disco.
 7. Tire hacia abajo de la palanca de entrada (10.). El brazo se acercará lentamente al disco e iniciará la reproducción.
 8. Ajuste el botón de volumen + / - (5.) al nivel deseado.
 9. Al final del disco, el brazo de tono dejará de girar automáticamente. Levántelo y devuélvalo al reposabrazos.
 10. Para detenerlo manualmente, levante el brazo del tono del disco y regréselo al reposabrazos.

Notas

- Algunos tipos de discos pueden tener un área de parada automática fuera del límite preestablecido, por lo que el tocadiscos puede detenerse antes del final de la última pista. En este caso, ponga el interruptor de encendido y apagado de la parada automática (6) en la posición „OFF”. Esto permite que la grabación se reproduzca hasta el final. Tenga en cuenta, sin embargo, que en este caso el registro no se detendrá automáticamente. Debes levantar el brazo manualmente y colocarlo en su soporte. Entonces apáguelo para evitar que el giradiscos gire.
- No se recomienda cambiar a un sistema de captación de cerámica, de lo contrario la unidad no podrá conectarse a una entrada auxiliar.

Ajuste fino de la velocidad de la plataforma giratoria

- Durante la reproducción del disco, gire el Pitch (12) para ajustar la velocidad de rotación del giradiscos.

- Girando en el sentido de las agujas del reloj (+) aumente la velocidad de rotación, girando en sentido contrario a las agujas del reloj reduce la velocidad.
- Gire el control de tono hasta que esté satisfecho con la reproducción de sonido

Conexión y reproducción de BT

1. Presiona el botón de encendido (4.), el indicador de BT (2.) se iluminará.
2. El indicador LED de BT (2.) parpadeará, significa que el BT está en modo de no conexión / búsqueda.
3. Encienda la función de BT de su dispositivo BT (como el teléfono móvil) y seleccione "TT-Play PLUS " para conectar el equipo BT.
4. Una vez finalizada la conexión y realizada la conexión con éxito, se encenderá el indicador LED de BT (2.).
5. Comience a reproducir su dispositivo BT y disfrute de la música en la unidad principal.
6. Ajuste el botón de volumen +/- (5.) al nivel deseado.

Observaciones

- Pulse el botón de encendido (4.) para desconectar la conexión del BT y la unidad cambiará a la función Phono.
- Pulse el botón de reproducción / pausa / salto de su dispositivo BT para su funcionamiento.

Debido al requisito de la etapa dos de ErP y a la protección del medio ambiente, la unidad pasará automáticamente al modo de espera cuando no se reproduzca ninguna música durante más de 15 minutos.

INDICACIONES SOBRE LA RETIRADA DEL APARATO



Si en su país existe una disposición legal relativa a la eliminación de aparatos eléctricos y electrónicos, este símbolo estampado en el producto o en el embalaje advierte que no debe eliminarse como residuo doméstico. En lugar de ello, debe depositarse en un punto de recogida de reciclaje de aparatos eléctricos y electrónicos. Una gestión adecuada de estos residuos previene consecuencias potencialmente negativas para el medio ambiente y la salud de las personas. Puede consultar más información sobre el reciclaje y la eliminación de este producto contactando con su administración local o con su servicio de recogida de residuos.

FABRICANTE

CE
UK
CA

Chal-Tec GmbH, Wallstraße 16, 10179 Berlín, Alemania.

Importador para Gran Bretaña:

Berlin Brands Group UK Ltd
PO Box 1145
Oxford
OX1 9UW
United Kingdom

Gentile cliente,

La ringraziamo per aver acquistato il nostro prodotto. La preghiamo di leggere attentamente le seguenti istruzioni per l'uso e di seguirle per evitare possibili danni tecnici. Non ci assumiamo alcuna responsabilità per danni scaturiti da una mancata osservazione delle avvertenze di sicurezza e da un uso improprio del dispositivo. Scansionate il codice QR per scaricare il manuale d'uso attuale nella vostra lingua.



INDICE

Avvertenze di sicurezza	47
Descrizione del prodotto	49
Installazione	50
Utilizzo	52
Avviso di smaltimento	54

Spiegazione dei simboli di avvertenza sul dispositivo

	<p style="text-align: center;">ATTENTION</p> <p style="text-align: center;">RISQUE DE CHOC ÉLECTRIQUE NE PAS OUVRIR</p>	
<p>ATTENZIONE: NON APRIRE L'ALLOGGIAMENTO ONDE EVITARE SCOSSE ELETTRICHE E GRAVI LESIONI PERSONALI. IL PRODOTTO NON CONTIENE COMPONENTI CHE NECESSITANO DI ASSISTENZA DA PARTE DEL CLIENTE. RIVOLGERSI ESCLUSIVAMENTE A TECNICI QUALIFICATI.</p> <p>AVVERTENZA: PER DIMINUIRE IL PERICOLO DI INCENDIO O SCOSSE ELETTRICHE, NON ESPORRE IL DISPOSITIVO ALL'ACQUA, PIOGGIA O UMIDITA'.</p>		
	<p>Il simbolo del fulmine con la punta a forma di freccia, contenuto in un triangolo equilatero, serve per avvisare l'utente della presenza di tensioni pericolose non isolate all'interno del prodotto, di intensità sufficiente per costituire un pericolo di scosse elettriche per le persone.</p>	
	<p>Il punto esclamativo all'interno di un triangolo equilatero avverte l'utente della presenza di istruzioni importanti sull'uso e sulla manutenzione nella documentazione allegata al prodotto.</p>	

AVVERTENZE DI SICUREZZA

Leggere attentamente il manuale. Tutte le indicazioni devono essere lette prima dell'utilizzo del dispositivo.

- Questo dispositivo può essere utilizzato dai bambini maggiori di 8 anni e dalle persone con limitate capacità fisiche, sensoriali o mentali o da persone con esperienza e conoscenze insufficienti, solo se sono stati informati sulle funzioni del dispositivo e sono consapevoli dei rischi e dei pericoli connessi.
- Conservare il dispositivo per future consultazioni.
- Le linee guida relative ad attenzione, utilizzo e sicurezza devono essere necessariamente rispettate.
- Il dispositivo non deve essere utilizzato nelle vicinanze di acqua o entrare in contatto con umidità.
- Assicurarsi che non finiscano liquidi sopra le aperture del dispositivo.
- Spostare il dispositivo facendo attenzione, in modo da evitare colpi.
- Non bloccare le uscite del dispositivo.
- Non posizionare il dispositivo vicino a fonti di calore (ad es. stufe). Non esporlo alla luce del sole.
- Collegare il dispositivo secondo le indicazioni del manuale.
- Questo dispositivo ha un collegamento con una protezione da sovraccarico. La sostituzione deve essere effettuata da un tecnico esperto o dal produttore del dispositivo.
- Rispettare i consigli contenuti nel manuale per pulire il dispositivo.
- Il cavo di alimentazione deve essere scollegato se non si usa il dispositivo per tempi prolungati.
- Il dispositivo deve essere riparato da una persona qualificata se:
 - a. Il cavo di alimentazione è danneggiato.
 - b. Sono caduti oggetti o penetrati liquidi nel dispositivo.
 - c. Il dispositivo è stato esposto alla pioggia.
 - d. Il dispositivo non funziona normalmente senza modifiche esterne degne di nota.
 - e. Il dispositivo è guasto.
- Il dispositivo non deve essere esposto a gocce o spruzzi e non bisogna poggiarci sopra oggetti pieni d'acqua, come vasi.
- Per scollegare completamente l'approvvigionamento energetico, è necessario staccare la spina del dispositivo.
- La spina del dispositivo non deve essere otturata e deve essere facilmente accessibile in modo da garantire un utilizzo proprio del dispositivo.

- La batteria non deve essere esposta a calore eccessivo, come luce del sole, fuoco o similari.
- Una pressione sonora eccessiva di auricolari e cuffie può causare la perdita dell'udito.
- Tenere una distanza minima di 8 cm intorno al dispositivo per garantire una sufficiente ventilazione.
- Non ostacolare la ventilazione coprendo le prese d'aria con giornali, tovaglie, tende, ecc.
- Non poggiare sul dispositivo fiamme libere, come ad es. candele accese.
- Fare attenzione agli aspetti ecologici quando si smaltiscono le batterie.
- Il dispositivo deve essere utilizzato in zone climatiche temperate.
- Pericolo di esplosione dovuto a una sostituzione impropria delle batterie.
- Sostituire le batterie solo con tipologia identica o equivalente.
- La spina principale deve essere sempre facilmente accessibile.
- Prima dell'utilizzo, controllare che il cavo di alimentazione non sia danneggiato. Se cavo o spina sono danneggiati, devono essere sostituiti dal produttore, da un'azienda tecnica autorizzata o da una persona con qualifica equivalente.

DESCRIZIONE DEL PRODOTTO

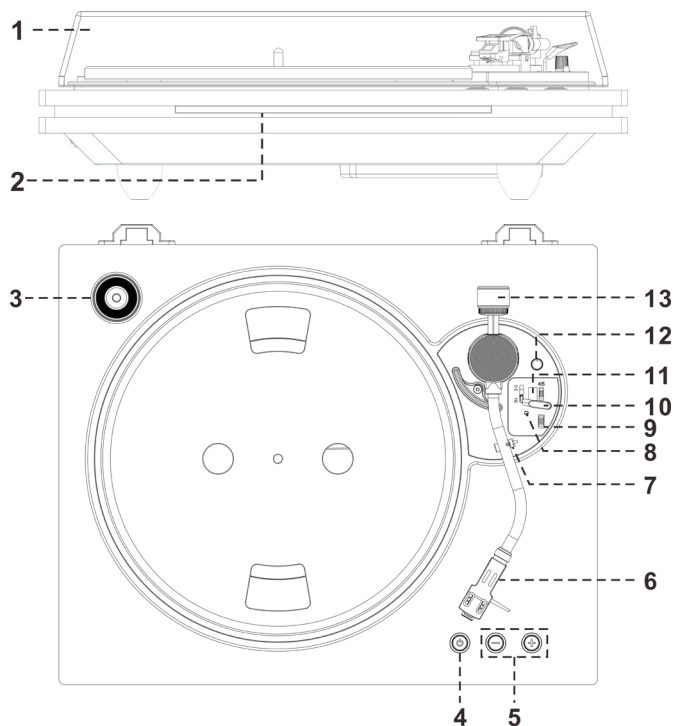

- | | |
|-----------------------|-----------------------------------|
| 1 Coperchio | 6 Pick-up |
| 2 Spia BT | 7 Supporto braccio del giradischi |
| 3 Adattatore puck | 8 Spia rossa |
| 4 Interruttore ON/OFF | 9 Auto Stop on/off |
| 5 Volume + / - | 10 Leva braccio del giradischi |

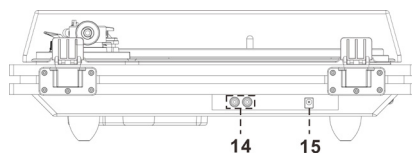
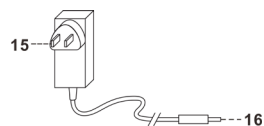

- | | |
|------------------------------|-----------------------------|
| 11 Interruttore velocità | 16 Adattatore di rete |
| 12 Impostazione tonalità | 17 Spina adattatore di rete |
| 13 Contrappeso | |
| 14 Collegamento altoparlanti | |
| 15 Alimentazione elettrica | |

INSTALLAZIONE

Precauzioni

1. Togliere tutti i componenti del dispositivo dalla confezione e rimuovere il materiale di protezione.
2. Inserire la spina nella presa solo dopo aver verificato il voltaggio e dopo aver instaurato tutti i collegamenti.
3. Non coprire le aperture di ventilazione e assicurarsi che il dispositivo sia distante di parecchi centimetri da qualsiasi oggetto.

Montaggio del contrappeso

1. Spingere completamente il contrappeso (2) nel retro del braccio del giradischi. Ruotarlo in senso orario finché non fa clic.
2. Ruotare il contrappeso in senso orario e all'indietro finché non raggiunge la linea bianca interna.
3. Ruotare il segno del contrappeso finché non raggiunge la posizione "0". Il peso del braccio in posizione "0" sulla linea bianca è di 3 grammi.
4. Ruotare il contrappeso completamente in senso antiorario finché non raggiunge nuovamente la posizione "0". Il peso del braccio è aumentato di 1 grammo. Se si effettua un altro giro verso l'interno il peso del braccio raggiunge i 4 grammi, dopo altri due giri 5 grammi ecc.
5. Per ridurre la pressione d'appoggio girare il contrappeso in senso antiorario di un giro per ridurre il peso del braccio di 1 grammo.
6. Girare il contrappeso finché non si è raggiunto il peso del braccio adatto per il funzionamento.

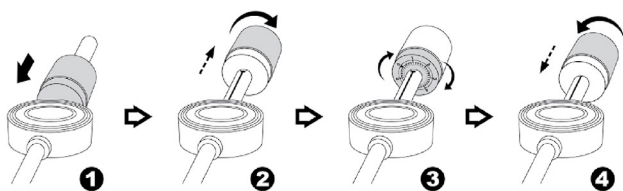

Nota :

La pressione d'esercizio della puntina contenuta nel volume di consegna va da 4 a 6 g a seconda del produttore. Ogni puntina ha la propria specifica pressione d'appoggio. Informarsi a tale riguardo.

Collegamento

1. Inserire la spina cinch dell'altoparlante sinistro nella presa cinch dell'altoparlante sinistro (14). L'indicazione "L" si trova sul retro del dispositivo.
2. Inserire la spina RCA dell'altoparlante destro nella presa RCA dell'altoparlante destro (14) con l'indicazione "R".
3. Inserire la spina a corrente continua (17) nella presa d'ingresso DC (15) posizionata sull'unità principale. Collegare poi l'adattatore AC/DC (16) alla presa di rete.
4. Premere il tasto on/off (4). La spia BT (2) si accende e lampeggia. Ora il sistema è pronto per collegare il proprio dispositivo BT. Ulteriori dettagli si trovano nel capitolo "Utilizzo".

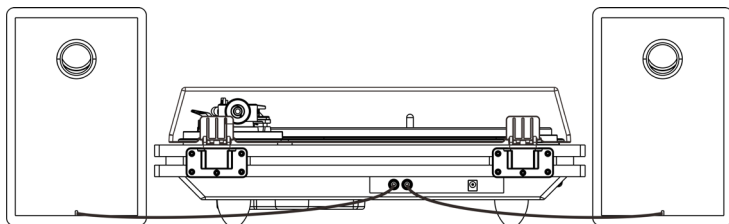

UTILIZZO

- Premere il copripuntina verso l'alto.
 - Prima dell'utilizzo assicurarsi che il braccio del giradischi non sia bloccato e che si possa muovere liberamente. Bloccare il braccio quando non viene usato.
1. Premere due volte l'interruttore on/off (4) e la spia a LED (8) lampeggia di rosso.
 2. Sollevare la custodia antipolvere del piatto girevole (1).
 3. Appoggiare il disco sul piatto (utilizzare l'adattatore per dischi da 45 giri/min quando si riproducono dischi da 45 giri/min).
 4. Mettere l'interruttore di velocità (11) sulla posizione corretta per la riproduzione scelta.
 5. Portare la leva del braccio (10) nella posizione superiore.
 6. Sollevare il braccio dal supporto e muoverlo lentamente verso il disco girevole, che inizia a girare e sistemare il braccio sulla posizione desiderata del disco.
 7. Tirare la leva del braccio verso il basso. Il braccio si avvicina lentamente sul disco e inizia la riproduzione.
 8. Impostare il volume + / - (5) desiderato.
 9. Al termine della riproduzione il braccio smette automaticamente di girare. Sollevare il braccio dal disco e rimetterlo sul disco.
 10. Per interrompere la riproduzione manualmente basta sollevare il braccio dal disco e posizionarlo sul supporto.

Note

- Alcuni tipi di giradischi presentano una zona di stop automatico esterno al limite preimpostato, in modo tale che il piatto del disco si fermi prima della fine dell'ultima traccia. In questo caso mettere l'interruttore Auto-Stop-on/off (9) in posizione "OFF". Così il disco viene riprodotto fino alla fine, però non si ferma automaticamente. Bisogna sollevare il braccio manualmente e inserirlo nel supporto. Spegnerne infine la corrente per far smettere di girare il piatto.
- Si sconsiglia di scegliere un sistema di pick-up in ceramica, perché altrimenti il dispositivo non può più essere collegato a un ingresso AUX.

Impostazione della velocità del piatto girevole

- Durante la riproduzione girare la manopola della tonalità (12) per regolare la velocità del piatto girevole.
- Girando in senso orario (+) la velocità aumenta, mentre in senso antiorario diminuisce.

- Girare la manopola della tonalità finché non si raggiunge la tonalità desiderata.

Accoppiamento BT e riproduzione

1. Premere il tasto on/off (4). La spia BT (2) si illumina.
2. La spia BT lampeggia (2), il che significa che BT si trova in modalità di ricerca/non collegamento.
3. Accendere la funzione BT del proprio dispositivo (p. es. cellulare) e selezionare "TT-Play PLUS" dispositivo BT per instaurare una connessione.
4. Non appena il collegamento è stato instaurato con successo, la spia a LED BT (2) si illumina.
5. Iniziare la riproduzione del proprio dispositivo BT per godersi la musica dell'unità principale.
6. Con il tasto del volume + / - (5) impostare il volume desiderato.

Note

- Premere il tasto on/off (4) per interrompere il collegamento BT. Il dispositivo passa alla funzione Phono.
- Per il funzionamento premere il tasto riproduzione/pausa/salta del proprio dispositivo BT.

Per via della richiesta del secondo livello ErP e per salvaguardare l'ambiente, il dispositivo va automaticamente in modalità standby se non si ascolta musica per 15 minuti.

AVVISO DI SMALTIMENTO



Se nel proprio paese si applicano le regolamentazioni inerenti lo smaltimento di dispositivi elettrici ed elettronici, questo simbolo sul prodotto o sulla confezione segnala che questi prodotti non possono essere smaltiti con i rifiuti normali e devono essere portati a un punto di raccolta di dispositivi elettrici ed elettronici. Grazie al corretto smaltimento dei vecchi dispositivi si tutela il pianeta e la salute delle persone da possibili conseguenze negative. Informazioni riguardanti il riciclo e lo smaltimento di questi prodotti si ottengono presso l'amministrazione locale oppure il servizio di gestione dei rifiuti domestici..

PRODUTTORE



Chal-Tec GmbH, Wallstraße 16, 10179 Berlin, Germania.

Importatore per la Gran Bretagna:

Berlin Brands Group UK Ltd
PO Box 1145
Oxford
OX1 9UW
United Kingdom

