

# ICEFESTIVAL CUBE

Eiswürfelmaschine

Ice Cube Machine

Machine à glaçons

Fabbricatore di cubetti di ghiaccio

Máquina para hacer cubitos de hielo

10035579



COOKINGCO  
OOKINGCOO  
KINGCOOKIN  
INGCOOKING  
COOKINGCO  
OOKINGCOO  
KINGCOOKIN  
INGCOOKING

## KLARSTEIN

[www.klarstein.com](http://www.klarstein.com)



**Sehr geehrter Kunde,**

wir gratulieren Ihnen zum Erwerb Ihres Gerätes. Lesen Sie die folgenden Hinweise sorgfältig durch und befolgen Sie diese, um möglichen Schäden vorzubeugen. Für Schäden, die durch Missachtung der Hinweise und unsachgemäßen Gebrauch entstehen, übernehmen wir keine Haftung. Scannen Sie den folgenden QR-Code, um Zugriff auf die aktuellste Bedienungsanleitung und weitere Informationen rund um das Produkt zu erhalten.

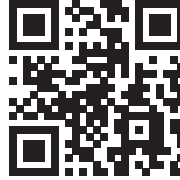

---

## INHALT

---

Sicherheitshinweise	4
Geräteübersicht	6
Bedienelemente	7
Inbetriebnahme und Bedienung	8
Reinigung und Pflege	10
Fehlerbehebung	11
Hinweise zur Entsorgung	12
Hersteller & Importeur (UK)	12

---

## TECHNISCHE DATEN

---

Artikelnummer	10035579
Tagesleistung	15-20 kg/24 h
Eislagerungskapazität	1,8 kg
Wassertankvolumen	1,8 l
Kältemittel	R290
Eiswürfelform	Würfel
Abmessungen	378*398*420 mm

---

## SICHERHEITSHINWEISE

---

- Schalten Sie das Gerät vor der Reinigung und Wartung aus und ziehen Sie den Netzstecker aus der Steckdose.
- Ziehen Sie den Netzstecker immer am Steckerkopf und niemals am Netzkabel aus der Steckdose.
- Kontaktieren Sie den Hersteller oder den Kundendienst, wenn das Gerät Fehlfunktionen aufweist.
- Berühren Sie während der Verwendung des Geräts keinesfalls die Geräteoberflächen, da der Kompressor und der Kondensator Temperaturen zwischen 70 °C und 90 °C erreichen können – Verbrennungsgefahr!
- Auf Grund des schnellen Gefriervorgangs können die Eiswürfel „wolkig“ erscheinen. Die liegt daran, dass sich im Inneren der Eiswürfel Luft befindet und hat keinerlei Einfluss auf Geschmack und Qualität der Eiswürfel.
- Ziehen Sie, wenn das Gerät nicht in Verwendung ist, die Steckdose mindestens 2 cm heraus, um eine Luftzirkulation zu ermöglichen und zu vermeiden, dass die Metallkomponenten rosten.
- Das Gerät kann von Kindern ab 8 Jahren und von Personen mit eingeschränkten physischen, sensorischen und oder mentalen Fähigkeiten und/ oder mangelnder Erfahrung und Wissen verwendet werden, insofern diese bei der Verwendung des Geräts von einer für sie verantwortlichen Person beaufsichtigt werden oder von dieser in die sichere Verwendung des Geräts eingewiesen wurden und die damit einhergehenden Gefahren begreifen.
- Das Gerät ist kein Spielzeug.
- Die Reinigung und Wartung des Geräts dürfen von Kindern nur unter Aufsicht durchgeführt werden.
- Wenn das Netzkabel beschädigt ist muss es vom Hersteller, dem Kundendienst oder einer in ähnlicher Weise qualifizierten Person ersetzt werden, um Gefahren zu vermeiden.
- Das Gerät enthält Kältemittel. Beachten Sie die lokalen und nationalen Vorgaben zur Entsorgung des Geräts. Nehmen Sie vor dem Verschrotten des Geräts die Türen ab, um zu verhindern, dass sich ein Kind im Geräteinneren versteckt.
- Dieses Gerät kann in Haushalten und Haushaltsähnlichen Umgebungen verwendet werden. Dazu zählen beispielsweise:
  - Personalküchen in Läden, Büros und anderen Arbeitsumgebungen
  - Bauernhäuser und von Gästen in Hotels, Motels, Bed and Breakfasts und anderen hotelähnlichen Umgebungen
  - Catering etc.
- Lagern Sie keine leicht flammbaren Substanzen innerhalb des Geräts.
- Wenn die Abdeckung des Geräts für einen längeren Zeitraum geöffnet ist, kann dies zu einem signifikanten Temperaturanstieg im Geräteinneren führen.
- Reinigen Sie die Oberflächen, welche mit Lebensmitteln in Kontakt kommen und die zugänglichen Ablasssysteme regelmäßig.
- Reinigen Sie den Wassertank, wenn das Gerät mehr als 48 Stunden nicht verwendet wurde.

- Sollten Sie das Gerät über einen längeren Zeitraum nicht verwenden, schalten Sie es ab, tauen Sie es ab, reinigen und trocknen Sie es und lassen Sie die Abdeckung geöffnet, um Schimmelbildung zu vermeiden.
- Achten Sie beim Ausrichten des Geräts darauf, dass Sie dieses nicht versehentlich auf dem Netzkabel abstellen oder dieses beschädigt wird.
- Platzieren Sie keine Mehrfachsteckdosen oder tragbare Ladestationen hinter dem Gerät.
- Befüllen Sie den Wassertank des Geräts ausschließlich mit Trinkwasser oder verbinden Sie dieses mit der Trinkwasserversorgung.
- Achten Sie darauf, dass die Belüftungsöffnungen des Geräts nicht blockiert werden.
- Verwenden Sie zum Beschleunigen des Auftauprozesses ausschließlich vom Hersteller empfohlene Geräte.
- Verwenden Sie innerhalb des Geräts keinesfalls elektrische Geräte, es sei denn, diese wurden vom Hersteller explizit hierfür empfohlen.
- Verwenden Sie keine offenen Flammen in der Nähe des Geräts.
- Verwenden Sie ausschließlich das im Lieferumfang enthaltene Schlauchset. Alte Schlauchsysteme sollten nicht wiederverwendet werden.

## GERÄTEÜBERSICHT

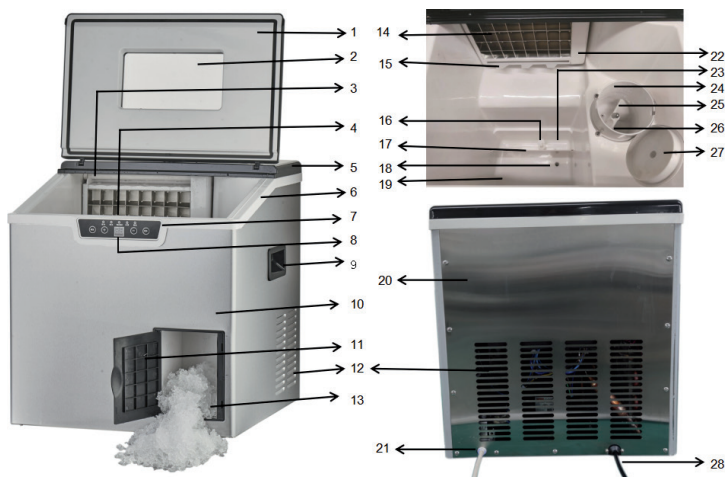





- |    |                              |    |                                  |
|----|------------------------------|----|----------------------------------|
| 1  | Vordere obere Abdeckung      | 15 | Sensor „Eis voll“                |
| 2  | Sichtfenster                 | 16 | Wasserboje                       |
| 3  | Sprühleitung                 | 17 | Isolierplatte                    |
| 4  | Eiskorb                      | 18 | Ablasstopfen                     |
| 5  | intelligente Befüllung       | 19 | Maximalmarkierung                |
| 6  | Hintere obere Abdeckung      | 20 | Hintere Abdeckung                |
| 7  | Mittlerer Rahmen             | 21 | Wassereinflussloch               |
| 8  | Bedienfeld                   | 22 | Verdampferahmen                  |
| 9  | LCD-Display                  | 23 | Wasseransaugöffnung              |
| 10 | Griff                        | 24 | Eisschüssel für geraspelttes Eis |
| 11 | Gehäuse                      | 25 | Eisschaufel für geraspelttes Eis |
| 12 | Dekorative Türabdeckung      | 26 | Messer                           |
| 13 | Ventilatorabdeckung          | 27 | Schüsselabdeckung                |
| 14 | Auslass für geraspelttes Eis | 28 | Netzkabel und Netzstecker        |
| 15 | Verdampfer                   |    |                                  |

## Installation

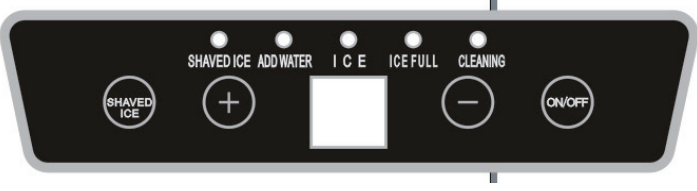
- Achten Sie während des Transports des Geräts darauf, dass der Neigungswinkel des Gehäuses nicht mehr als 45 °C beträgt. Andernfalls können der Kompressor und das Dichtungssystem beschädigt werden.
- Entfernen Sie das gesamte Verpackungsmaterial und stellen Sie sicher, dass sich das Gerät in gutem Zustand befindet und keine Beschädigungen an Gerät, Netzstecker oder Netzkabel vorhanden sind.
- Stellen Sie das Gerät horizontal auf eine ebene Oberfläche. Halten Sie zu jeder Seite des Geräts einen Mindestabstand von 150 mm ein, um eine ausreichende Belüftung zu gewährleisten. Installieren Sie das Gerät nicht in der Nähe von Öfen, Heizungen oder sonstigen Wärmequellen.
- Stellen Sie sicher, dass die verwendete Spannung, mit der auf dem Typenschild des Geräts angegebene Spannung, übereinstimmt.
- Verwenden Sie für das Gerät normales Trinkwasser. Die Verwendung von destilliertem Wasser ist verboten.
- Halten Sie das Sichtfenster während des Eisherstellungsvorgangs geschlossen.

## BEDIENELEMENTE

	
	<p>Drücken Sie für geraspeltetes Eis diese Taste. Geben Sie vor dem Drücken dieser Taste genug Eiswürfel in die Eisschüssel und decken Sie diese ab.</p>
	<p>Drücken Sie diese Taste, um die Eisherstellungszeit zu erhöhen.</p>
	<p>Drücken Sie diese Taste, um die Eisherstellungszeit zu senken.</p>

	<p>Drücken Sie diese Taste, um den Eisherstellungsvorgang zu starten oder zu stoppen.</p>
	<p>Leuchtet auf, wenn gerade geraspelt Eis hergestellt wird.</p>
	<p>Leuchtet auf, wenn sich nicht mehr genug Wasser im Wassertank befindet.</p>
	<p>Leuchtet auf, wenn sich das Gerät im Eisherstellungsprozess befindet.</p>
	<p>Leuchtet auf, wenn der Eiskorb voll ist.</p>
	<p>Leuchtet auf, wenn sich das Gerät im Selbstreinigungsprozess befindet.</p>

---

## INBETRIEBNAHME UND BEDIENUNG

---

### Schritt 1

Wasser per Hand hinzufügen: Öffnen Sie die Abdeckung, entnehmen Sie den Eiskorb und befüllen Sie den Wassertank mit Wasser.

---

Hinweis: Stellen Sie sicher, dass der Wasserstand die Maximalmarkierung nicht überschreitet. Wasser aus Flasche hinzufügen: Füllen Sie das Wasser in die intelligente Befüllung.

---

Automatische Wasserbefüllung: Schließen Sie den Schlauch direkt auf der Rückseite des Gerats an.

---

Hinweis: Der maximale Wassereinflussdruck beträgt 0,6 MPa. Der minimale Wassereinflussdruck beträgt 0,14 MPa.

---



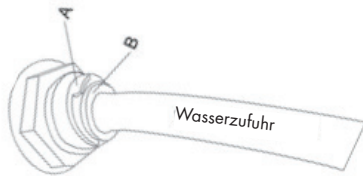

## Schritt 2

Stecken Sie den Netzstecker in die Steckdose.

## Schritt 3

Drücken Sie zum Einschalten des Geräts die Taste ON/OFF. Der Eisherstellungszyklus beginnt.

---

Hinweis: Bei den ersten drei Eisherstellungszyklen kann es vorkommen, dass die Eiswürfel klein und unregelmäßig sind oder noch kein Eis hergestellt wird. Dies ist normal und weist nicht auf eine Fehlfunktion hin.

---

## Schritt 4

Wenn die Leuchtanzeige „ADD WATER“ aufleuchtet, befüllen Sie den Wassertank, wie in Schritt 1 dargestellt.

## Schritt 5

Wenn die Leuchtanzeige „ICE FULL“ aufleuchtet, entnehmen Sie das Eis mit der Eisschaufel.

---

Hinweis: Entnehmen Sie das Eis sofort aus dem Eiskorb, wenn dieser voll ist, um eine Überfüllung des Eisauffangbehälters zu vermeiden.

---

## Schritt 6

Drücken Sie die Taste SHAVED ICE, um aus den Eiswürfeln geraspelt Eis herzustellen.

---

Hinweis: Geben Sie vor dem Drücken dieser Taste genug Eiswürfel in die Eisschüssel und decken Sie diese ab.

---

## Schritt 7

Drücken Sie zum Stoppen des Geräts die Taste ON/OFF.

## Schritt 8

Stellen Sie einen Behälter unter das Gerät, ziehen Sie das Gerät etwas nach vorne und ziehen Sie den Ablassstopfen in der Mitte des Wassertanks heraus, um das Wasser abzulassen.

---

## REINIGUNG UND PFLEGE

---

- Reinigen Sie das Gerät und das gesamte Zubehör regelmäßig. Ziehen Sie vor der Reinigung den Netzstecker aus der Steckdose und entnehmen Sie die Eiswürfel. Verwenden Sie zur Reinigung des Geräts eine mit Wasser verdünnte Essiglösung. Verwenden Sie keinesfalls Chemikalien, Säuren, Benzine oder Öle für die Reinigung. Spülen Sie das Geräteinnere ausreichend mit klarem Wasser aus, bevor Sie das Gerät wiederverwenden.
- Achten Sie darauf, dass die Belüftungsöffnungen des Geräts nicht blockiert werden.
- Tauschen Sie das Wasser im Wassertank alle 24 Stunden aus, um die Qualität der Eiswürfel zu gewährleisten.
- Wenn der Kompressor aus welchem Grund auch immer stoppt, warten Sie mindestens 3 Minuten, bevor Sie das Gerät erneut starten.
- Verwenden Sie zur Eiswürfelherstellung ausschließlich frisches Trinkwasser.
- Dieses Gerät ist ausschließlich für die Verwendung in Privathaushalten geeignet und sollte nicht im Freien verwendet werden. Sollte die Verwendung im Freien einmal notwendig sein, achten Sie darauf, dass das Sichtfenster geschlossen ist.

## FEHLERBEHEBUNG

1. Sollte ein Stromausfall auftreten oder der Netzstecker versehentlich aus der Steckdose gezogen werden, oder während der Eisherstellung die Taste ON/OFF gedrückt wurde, kann es vorkommen, dass die automatische Eisschaufel durch kleine Eisstücke blockiert wird. Sollte dies der Fall sein, entfernen Sie diese, indem Sie zunächst den Netzstecker aus der Steckdose ziehen und dann die Eisschaufel vorsichtig nach vorne drücken. Entfernen Sie die kleinen Eisstücke und starten Sie das Gerät neu.
2. Starten Sie das Gerät durch Drücken der Taste ON/OFF. Wenn die Eisschaufel das Eis nicht in den Eissammler drückt, nachdem sich am Verdampfer Eiswürfel gebildet haben und „M“ aufleuchtet, sollten Sie überprüfen, ob der Wasserbehälter horizontal ist. Sollte dies nicht der Fall sein, drücken Sie leicht mit dem Finger gegen die Eisschaufel. Starten Sie das Gerät anschließend neu.

Problem	Mögliche Ursache	Lösung
Das Gerät macht unnormal viel Lärm.	Die Spannung ist niedriger als empfohlen.	Stoppen Sie das Gerät so lange, bis die Spannung wieder normal ist.
Die Bedingungen für die Eisherstellung sind optimal aber es werden keine Eiswürfel hergestellt.	Kältemittellecke oder das Dichtungssystem ist blockiert.	Wenden Sie sich an den Kundendienst.
Die Anzeigelampen für „ICE FULL“ und „ADD WATER“ leuchten gleichzeitig auf.	Der Wasserbehälter wird durch einen Eiswürfel blockiert.	Entfernen Sie den Eiswürfel unter der Eisschaufel. Ziehen Sie den Netzstecker aus der Steckdose und stecken Sie diesen wieder ein. Drücken Sie nun die ICE. Drei Minuten später startet sich das Gerät automatisch neu.
Das Gerät ist in Betrieb aber das Wasser ist wärmer als gewöhnlich.	Das Magnetventil ist kaputt.	Ersetzen Sie das Magnetventil.

---

## HINWEISE ZUR ENTSORGUNG

---



Wenn es in Ihrem Land eine gesetzliche Regelung zur Entsorgung von elektrischen und elektronischen Geräten gibt, weist dieses Symbol auf dem Produkt oder auf der Verpackung darauf hin, dass dieses Produkt nicht im Hausmüll entsorgt werden darf. Stattdessen muss es zu einer Sammelstelle für das Recycling von elektrischen und elektronischen Geräten gebracht werden. Durch regelkonforme Entsorgung schützen Sie die Umwelt und die Gesundheit Ihrer Mitmenschen vor negativen Konsequenzen. Informationen zum Recycling und zur Entsorgung dieses Produkts, erhalten Sie von Ihrer örtlichen Verwaltung oder Ihrem Hausmüllentsorgungsdienst.

---

## HERSTELLER & IMPORTEUR (UK)

---

**Hersteller:**

Chal-Tec GmbH, Wallstraße 16, 10179 Berlin, Deutschland.

**Importeur für Großbritannien:**

Chal-Tec UK limited  
Unit 6 Riverside Business Centre  
Brighton Road  
Shoreham-by-Sea  
BN43 6RE  
United Kingdom

**Dear Customer,**

Congratulations on purchasing this device. Please read the following instructions carefully and follow them to prevent possible damages. We assume no liability for damage caused by disregard of the instructions and improper use. Scan the QR code to get access to the latest user manual and more product information.



---

## CONTENTS

---

Safety Instructions	14
Product Description	16
Control Panel Operation	17
Cleaning and Care	20
Troubleshooting	21
Disposal Considerations	22
Manufacturer & Importer (UK)	22

---

## TECHNICAL DATA

---

Item number	10035579
Daily Ice Output	15-20 kg/24 h
Ice Storage Capacity	1.8 kg
Water Reservoir Capacity	1.8 L
Refrigerant	R290
Ice Shape	Cube
Dimensions	378x398x420 mm

---

## SAFETY INSTRUCTIONS

---

In order to avoid any accidents, please refer to following operation:

- Disconnect power before servicing.
- Do not pull directly on wire when plugging or unplugging the unit.
- If ice is abnormal, please call the seller.
- It is normal for the compressor and condenser surface to reach temperatures between 70°C and 90°C during operation and surrounding areas may be hot. Please don't touch it.
- Due to fast freezing, ice cubes may appear "Cloudy". This is trapped air in the water and it will not affect quality or taste of ice.
- When out of use, please open the drawer at least 2cm to allow for air circulation and avoid any metallic components becoming rusted.
- This appliance can be used by children aged from 8 years and above and persons with reduced physical, sensory or mental capabilities or lack of experience and knowledge if they have been given supervision or instruction concerning use of the appliance in a safe way and understand the hazards involved.
- Children shall not play with the appliance,
- Cleaning and user maintenance shall not be made by children without supervision.
- If the supply cord is damaged; it must be replaced by the manufacturer, its service agent or a similarly qualified person in order to avoid a hazard.
- Please according to local regulations regarding disposal of the appliance for its flammable blowing gas. Before you scrap the appliance, please take off the doors to prevent children trapped.
- This appliance is intended to be used in household and similar applications such as
  - staff kitchen areas in shops, offices and other working environments;
  - farm houses and by clients in hotels, motels and other residential type environments;
  - bed and breakfast type environments;
  - catering and similar non-retail applications.
- Do not store explosive substances such as aerosol cans with a flammable propellant in this appliance.
- Children aged from 3 to 8 years are allowed to load and unload refrigerating appliances.
- Opening the door for long periods can cause a significant increase of the temperature in the compartments of the appliance.
- Clean regularly surfaces that can come in contact with food and accessible drainage systems.
- Clean water tanks if they have not been used for 48 h.
- If the refrigerating appliance is left empty for long periods, switch off, defrost, clean, dry, and leave the door open to prevent mould developing within the appliance.

- When positioning the appliance, ensure the supply cord is not trapped or damaged.
- Do not locate multiple portable socket-outlets or portable power supplies at the rear of the appliance.
- Fill with potable water only or connect to potable water supply only.
- Keep ventilation openings, in the appliance enclosure or in the built-in structure, clear of obstruction.
- Do not use mechanical devices or other means to accelerate the defrosting process, other than those recommended by the manufacturer.
- Do not damage the refrigerant circuit.
- Do not use electrical appliances inside the food storage compartments of the appliance, unless they are of the type recommended by the manufacturer.
- Risk of fire / flammable materials, taking care to avoid causing a fire by igniting flammable material.
- The new hose-sets supplied with the appliance are to be used and that old hose-sets should not be reused.

## PRODUCT DESCRIPTION

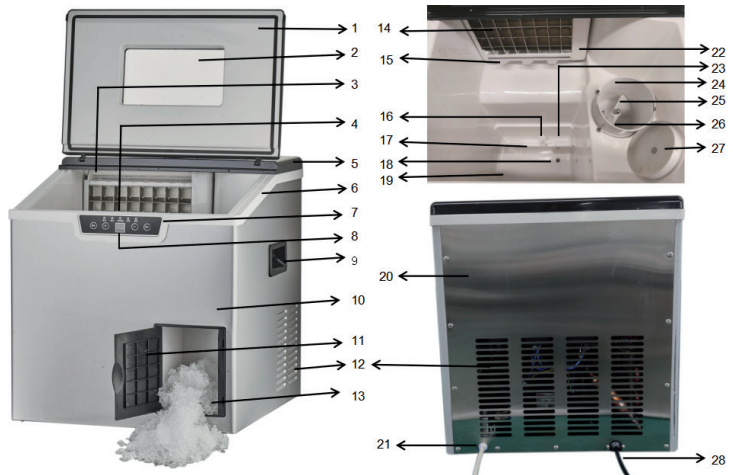





- |    |                   |    |                        |
|----|-------------------|----|------------------------|
| 1  | Front top lid     | 15 | Icefull sensor         |
| 2  | Viewing window    | 16 | Water buoy             |
| 3  | Spray pipe        | 17 | Isolation plate        |
| 4  | Ice basket        | 18 | Drain plug             |
| 5  | Back top lid      | 19 | Max water filling line |
| 6  | Middle Frame      | 20 | Back cover             |
| 7  | Control Panel     | 21 | Water inlet hole       |
| 8  | LCD screen        | 22 | Evaporator frame       |
| 9  | Handle            | 23 | Water suction hole     |
| 10 | Housing           | 24 | Shaved ice bowl        |
| 11 | Decoration door   | 25 | Shaving paddle         |
| 12 | Fan Cover         | 26 | Knife                  |
| 13 | Shaved ice outlet | 27 | Bowl cap               |
| 14 | Evaporator        | 28 | Power Cord and Plug    |





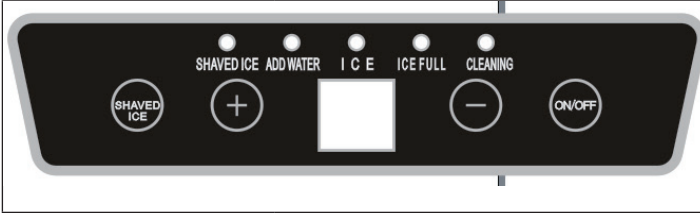



### Before/First Use of Your Ice Maker

1. During transportation, the incline angle of the cabinet should not be over 45 °C. Do not turn the Ice maker upside down. As this may damage the compressor and sealed system.
2. Remove all packing material and carefully check your ice maker to ensure it is in good condition and that there is no damage to the ice maker or power cord and plug.
3. The Ice maker should be placed horizontally on a level surface. To ensure proper ventilation for your Ice maker allow 150 mm of space at the top, the back and on each side. Do not install the Ice maker near an oven, radiator, or any other heat source.
4. Before using the Ice maker for the first time, please wait 2 hours after positioning it, and keep the front lid open for at least 2 hours
5. Ensure that the voltage indicated on the ice maker corresponds with the voltage in your home.
6. Pure water is not allowed to be used on this unit, spring water is recommended.
7. Please always keep the viewing window close during ice making.

## CONTROL PANEL OPERATION

	
	<p>Press this button to shaved ice. Before the press of this button, please put enough ice into the bowl and covers the bowl cover well.</p>
	<p>Press this button to increase the ice making time.</p>
	<p>Press this button to decrease the ice making time.</p>

	Press it to start or stop the ice making.
	It lights up if the machine is under ice shaving process.
	It lights up when the water in water tank is not enough
	It lights up when ice is on making
	It lights up when the ice basket is full
	It lights up when the unit is on auto cleaning process.

### Operating Instructions

#### Step 1

Add water by manual: Open the lid, take out of the ice basket and fill the water reservoir with water.

---

Note: Make sure the water is not over the bottom of the ice collecting tray.

---

Add water by auto filling: please connect the pipe at back of the unit to the water tap directly.

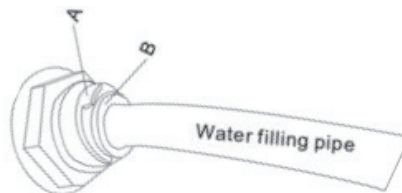

---

Note: The maximum permissible inlet water pressure: 0.6MPa. The minimum permissible inlet water pressure: 0.14MPa.

---

**Step 2**

Connect to the power

**Step 3**

Press ON/OFF button to turn unit on. The ice maker begins to work.

---

Note: For the first three cycles, the ice may be small and irregular in size, or even no ice.

---

**Step 4**

If indicator ADD WATER lights up, please take out the basket, then add water as per step 1.

**Step 5**

If indicator ICE FULL lights up, please take out the ice with the scoop.

---

Note: When the ice basket is full please remove the ice immediately, Do not allow the ice collecting tray overflow.

---

**Step 6**

Press SHAVED ICE button to shave ice.

---

Note: Before the press of this button, please put enough ice into the shaved ice bowl and cover the bowl cap well.

---

**Step 7**

Press ON/OFF button to stop the machine.

**Step 8**

Put a tank in below the unit, then pull the unit a little forward, pull the drain plug at middle of the tank to drain water.

---

## CLEANING AND CARE

---

- Clean the inner liner, ice collecting tray, water box, ice shovel and evaporator frequently. When cleaning, unplug the unit and remove the ice cubes. Use a diluted solution of water and vinegar to clean the inside and the outside surface of the Ice maker. Do not spray Ice maker with chemicals or diluted agents such as acids, gasoline or oil. Rinse thoroughly before starting.
- Keep ventilation openings in the appliance enclosure, or in the built-in structure, clear of obstruction. Do not use mechanical devices or other means to accelerate the defrosting process, other than those recommended by the manufacturer.
- To ensure the cleanliness of the ice cubes, water in the water reservoir is suggested to be replaced every 24 hours.
- If the compressor stops for any reason such as water shortage, too much Ice, power off, etc. Do not start the system right away, wait 3 minutes, and then re-start the Ice maker.
- Always use fresh water before starting ice production either at initial installation or after a long shut-off period.
- This unit is for home use only, not for outdoor use, if it is necessary for use outside, please make sure the view window is closed.

## TROUBLESHOOTING

1. Please note, if a power failure occurs due to disconnection of the power cord, or the off power button has been pushed off during an ice making cycle, small ice chips may formed and lodge in the automatic shovel causing it to jam. If this occurs, the ice chips may be removed by disconnecting the power cord and gently pushing the shovel to the rear of the cabinet and removing the ice chips, then restarting.
2. Please restart the ice maker by pressing ON/OFF. If the Ice shovel does not push the Ice into the Ice collector after the formed Ice drops from the evaporator finger while at the same time the M light is on, check to see if the water tray is horizontal or balanced. If not then adjust by pressing the Ice shovel lightly with your finger. Then re-start the Ice maker.

Problem	Reason	Solution
The compressor works abnormally with a Buzzing noise.	The voltage is lower than recommended	Stop the Ice maker and do not restart until the voltage is normal.
Conditions for Ice making Cycle are right but no ice is made.	Refrigerant leaks. Sealed system is blocked.	Call for service.
The lights of ice full and add water come at in the same time.	Water tray is blocked by ice cube.	Clear the ice cube under the ice shovel pull out the plug and insert It again then press the ICE button, 3 minutes later the machine will restart automatically.
Machine keeps running, but the water is warmer than the normal water.	The magnetic valve is broken.	Replace the magnetic valve.

---

## DISPOSAL CONSIDERATIONS

---



If there is a legal regulation for the disposal of electrical and electronic devices in your country, this symbol on the product or on the packaging indicates that this product must not be disposed of with household waste. Instead, it must be taken to a collection point for the recycling of electrical and electronic equipment. By disposing of it in accordance with the rules, you are protecting the environment and the health of your fellow human beings from negative consequences. For information about the recycling and disposal of this product, please contact your local authority or your household waste disposal service.

---

## MANUFACTURER & IMPORTER (UK)

---

**Manufacturer:**

Chal-Tec GmbH, Wallstrasse 16, 10179 Berlin, Germany.

**Importer for Great Britain:**

Chal-Tec UK limited  
Unit 6 Riverside Business Centre  
Brighton Road  
Shoreham-by-Sea  
BN43 6RE  
United Kingdom

**Chère cliente, cher client,**

Toutes nos félicitations pour l'acquisition de ce nouvel appareil. Veuillez lire attentivement et respecter les instructions de ce mode d'emploi afin d'éviter d'éventuels dommages. Nous ne saurions être tenus pour responsables des dommages dus au non-respect des consignes et à la mauvaise utilisation de l'appareil. Scannez le QR-Code pour obtenir la dernière version du mode d'emploi ainsi que d'autres informations concernant le produit :



---

## SOMMAIRE

---

Consignes de sécurité	24
Aperçu de l'appareil	26
Éléments de commande	27
Mise en marche et utilisation	28
Nettoyage et entretien	30
Résolution des problèmes	31
Informations sur le recyclage	32
Fabricant et importateur (UK)	32

---

## FICHE TECHNIQUE

---

Numéro d'article	10035579
Capacité journalière de production	15-20 kg/24 h
Capacité de stockage de glace	1,8 kg
Capacité du réservoir d'eau	1,8 l
Réfrigérant	R290
Forme des glaçons	Würfel
Dimensions	378 * 398 * 420 mm

---

## CONSIGNES DE SÉCURITÉ

---

- Avant le nettoyage et l'entretien, éteignez l'appareil et débranchez la fiche d'alimentation de la prise.
- Tirez toujours la fiche de la prise par sa tête et jamais par le cordon d'alimentation.
- Contactez le fabricant ou le service client en cas de dysfonctionnement de l'appareil.
- Ne touchez jamais les surfaces de l'appareil pendant son utilisation, car le compresseur et le condenseur peuvent atteindre des températures comprises entre 70 °C et 90 °C - risque de brûlures !
- En raison du processus de congélation rapide, les glaçons peuvent sembler «troubles». Cela est dû au fait qu'il y a de l'air à l'intérieur des glaçons et n'a aucune influence sur le goût et la qualité des glaçons.
- Lorsque l'appareil n'est pas utilisé, débranchez la prise de courant d'au moins 2 cm pour permettre à l'air de circuler et pour éviter que les composants métalliques ne rouillent.
- L'appareil peut être utilisé par des enfants à partir de 8 ans et par des personnes ayant des capacités physiques, sensorielles et / ou mentales limitées et / dénuées d'expérience et de connaissances, à condition qu'ils soient supervisés par une personne responsable pendant l'utilisation de l'appareil ou aient été formés par cette personne à l'utilisation sûre de l'appareil et soient capables de comprendre les dangers encourus.
- L'appareil n'est pas un jouet.
- Le nettoyage et l'entretien de l'appareil ne peuvent être effectués par des enfants que sous surveillance.
- Si le cordon d'alimentation est endommagé, il doit être remplacé par le fabricant, le service client ou une personne de qualification similaire afin d'éviter tout danger.
- L'appareil contient du réfrigérant. Respectez les réglementations locales et nationales relatives à l'élimination de l'appareil. Avant de mettre l'appareil au rebut, retirez les portes pour empêcher un enfant de se cacher à l'intérieur.
- Cet appareil peut être utilisé dans des foyers et des environnements de type domestique. Ceux-ci comprennent par exemple : Cuisines du personnel dans les magasins, bureaux et autres lieux de travail - fermes et par les clients des hôtels, motels, chambres d'hôtes et autres environnements de type hôtelier - restauration, etc.
- Ne stockez pas de substances inflammables à l'intérieur de l'appareil.
- Si le couvercle de l'appareil reste ouvert pendant une période prolongée, cela peut entraîner une augmentation significative de la température à l'intérieur de l'appareil.
- Nettoyez régulièrement les surfaces en contact avec les aliments et les systèmes de drainage accessibles.
- Nettoyez le réservoir d'eau si l'appareil n'a pas été utilisé pendant plus de 48 heures.
- Si vous prévoyez de ne pas utiliser l'appareil pendant une longue période, éteignez-le, dégivrez-le, nettoyez-le et séchez-le et laissez le couvercle ouvert pour éviter les moisissures.
- Lors de l'installation de l'appareil, assurez-vous de ne pas le placer accidentellement sur le cordon d'alimentation ou de ne pas l'endommager.



- Ne placez pas des multiprises ou stations de charge portables derrière l'appareil.
- Remplissez le réservoir d'eau de l'appareil uniquement avec de l'eau potable ou connectez-le à l'alimentation en eau potable.
- Assurez-vous que les ouvertures de ventilation de l'appareil ne sont pas obstruées.
- N'utilisez que des appareils recommandés par le fabricant pour accélérer le processus de dégivrage.
- N'utilisez jamais d'appareils électriques à l'intérieur de l'appareil à moins qu'ils n'aient été explicitement recommandés par le fabricant.
- N'utilisez pas de flammes nues à proximité de l'appareil.
- Utilisez uniquement le jeu de flexibles inclus dans la livraison. Les anciens systèmes de flexibles ne doivent pas être réutilisés.

## APERÇU DE L'APPAREIL

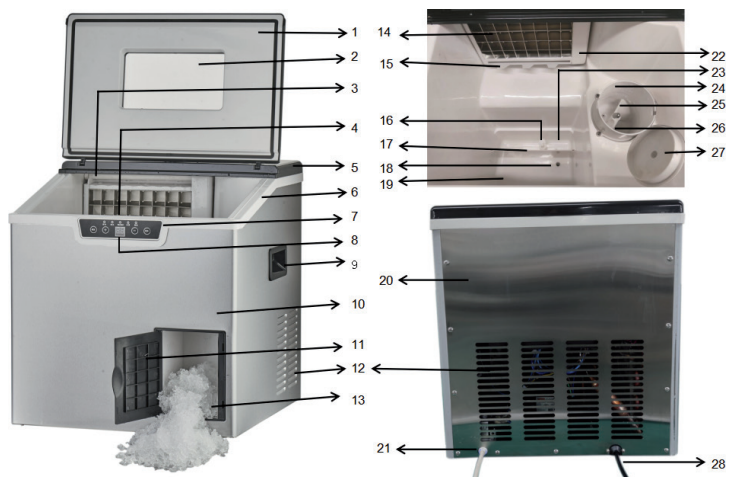

- |    |                           |    |                                   |
|----|---------------------------|----|-----------------------------------|
| 1  | Capot supérieur avant     | 15 | Capteur de „glace pleine“         |
| 2  | Fenêtre de visualisation  | 16 | Flotteur                          |
| 3  | Conduite de pulvérisation | 17 | Plaque isolante                   |
| 4  | Panier à glace            | 18 | Bouchon de vidange                |
| 5  | Capot supérieur arrière   | 19 | Repère maximal                    |
| 6  | cadre central             | 20 | Capot arrière                     |
| 7  | Panneau de commande       | 21 | Trou d'admission d'eau            |
| 8  | Écran LCD                 | 22 | Cadre de l'évaporateur            |
| 9  | Poignée                   | 23 | Ouverture de sortie d'eau         |
| 10 | Boîtier                   | 24 | Bol à glace pour la glace râpée   |
| 11 | Dessus de porte décoratif | 25 | Pelle à glace pour la glace râpée |
| 12 | Cache de ventilateur      | 26 | Couteau                           |
| 13 | Sortie de glace râpée     | 27 | Couvercle du bol                  |
| 14 | Évaporateur               | 28 | Câble secteur et fiche            |

## Installation

- Lors du transport de l'appareil, assurez-vous que l'angle d'inclinaison du boîtier ne dépasse pas 45 °C. Sinon, le compresseur et le système d'étanchéité pourraient être endommagés.
- Retirez tout le matériel d'emballage et assurez-vous que l'appareil est en bon état et que l'appareil, la fiche d'alimentation ou le cordon d'alimentation ne sont pas endommagés.
- Placez l'appareil horizontalement sur une surface plane. Maintenez une distance minimale de 150 mm de chaque côté de l'appareil pour assurer une ventilation adéquate. N'installez pas l'appareil à proximité de poêles, radiateurs ou autres sources de chaleur.
- Assurez-vous que la tension utilisée correspond à la tension indiquée sur la plaque signalétique de l'appareil.
- Utilisez de l'eau potable normale. L'utilisation d'eau distillée est interdite.
- Gardez la fenêtre de visualisation fermée pendant le processus de fabrication de glace.

## ÉLÉMENTS DE COMMANDE

	
	<p>Pour la glace râpée, appuyez sur ce bouton. Avant d'appuyer sur ce bouton, ajoutez suffisamment de glaçons dans le bol de glace et couvrez-le.</p>
	<p>Appuyez sur cette touche pour augmenter la durée de fabrication de glaçons.</p>
	<p>Appuyez sur cette touche pour réduire la durée de fabrication de la glaçons.</p>

	<p>Appuyez sur cette touche pour démarrer ou arrêter la fabrication de glaçons.</p>
	<p>S'allume lorsque l'appareil vient de fabriquer de la glace râpée.</p>
	<p>S'allume lorsqu'il n'y a plus assez d'eau dans le réservoir.</p>
	<p>S'allume lorsque l'appareil est en train de fabriquer des glaçons.</p>
	<p>S'allume lorsque le panier à glace est plein.</p>
	<p>S'allume lorsque l'appareil est en cours d'auto nettoyage.</p>

---

## MISE EN MARCHÉ ET UTILISATION

---

### Étape 1

Ajoutez de l'eau à la main : ouvrez le couvercle, retirez le panier à glaçons et remplissez le réservoir d'eau.

---

Remarque : Assurez-vous que le niveau d'eau ne dépasse pas le repère maximum

---

Remplissage automatique de l'eau : connectez le tuyau directement à l'arrière de l'appareil.

---

Remarque : La pression d'admission d'eau maximale est de 0,6 MPa. La pression d'admission d'eau minimale est de 0,14 MPa.

---

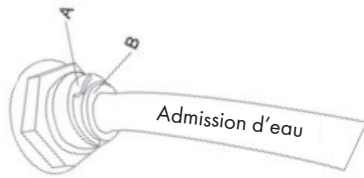

## Étape 2

Branchez la fiche dans la prise.

## Étape 3

Pour allumer l'appareil, appuyez sur la touche ON/OFF. Le cycle de fabrication de la glace commence.

Remarque : Pendant les trois premiers cycles de fabrication de glace, les glaçons peuvent être petits et irréguliers, ou il se peut que la glace ne soit pas fabriquée. Ceci est normal et n'indique pas un dysfonctionnement.

## Étape 4

Lorsque le témoin «ADD WATER» s'allume, remplissez le réservoir d'eau comme indiqué à l'étape 1.

## Étape 5

Lorsque le témoin «ICE FULL» s'allume, retirez la glace avec la pelle à glace.

Remarque : Retirez immédiatement la glace du panier à glaçons lorsqu'il est plein pour éviter une surcharge du bac à glaçons.

## Étape 6

Appuyez sur le bouton SHAVED ICE pour faire de la glace râpée à partir des glaçons.

Remarque : Avant d'appuyer sur ce bouton, ajoutez suffisamment de glaçons dans le bol de glace et couvrez-le.

## Étape 7

Pour arrêter l'appareil, appuyez sur le bouton ON/OFF.

## Étape 8

Placez un récipient sous l'appareil, tirez légèrement l'appareil vers l'avant et retirez le bouchon de vidange au centre du réservoir d'eau pour vidanger l'eau.

---

## NETTOYAGE ET ENTRETIEN

---

- Nettoyez régulièrement l'appareil et tous les accessoires. Avant le nettoyage, débranchez la fiche d'alimentation de la prise et retirez les glaçons.
- Utilisez une solution de vinaigre diluée avec de l'eau pour nettoyer l'appareil.
- N'utilisez jamais de produits chimiques, acides, benzines ou huiles pour le nettoyage. Rincez suffisamment l'intérieur de l'appareil à l'eau claire avant de réutiliser l'appareil.
- Assurez-vous que les ouvertures de ventilation de l'appareil ne sont pas obstruées.
- Changez l'eau du réservoir toutes les 24 heures pour garantir la qualité des glaçons.
- Si le compresseur s'arrête pour une raison quelconque, attendez au moins 3 minutes avant de redémarrer l'appareil.
- Utilisez uniquement de l'eau potable et fraîche pour fabriquer des glaçons.
- Cet appareil ne convient que pour une utilisation domestique et ne doit pas être utilisé à l'extérieur. Si toutefois il était nécessaire de l'utiliser à l'extérieur, assurez-vous que la fenêtre de visualisation est fermée.

## RÉSOLUTION DES PROBLÈMES

1. S'il se produit une panne de courant ou si la fiche d'alimentation est accidentellement débranchée, ou si le bouton MARCHE / ARRÊT a été appuyé pendant la fabrication de la glace, la pelle à glace automatique peut se trouver bloquée par de petits morceaux de glace. Si tel est le cas, retirez-les en débranchant d'abord la fiche, puis en poussant délicatement la pelle à glace vers l'avant. Retirez les petits morceaux de glace et redémarrez l'appareil.
2. Démarrez l'appareil en appuyant sur le bouton ICE. Si la pelle à glace ne pousse pas la glace dans le collecteur de glace après que des glaçons se sont formés sur l'évaporateur et que «M» s'allume, vérifiez que le réservoir d'eau est horizontal. Si ce n'est pas le cas, appuyez légèrement contre la pelle à glace avec votre doigt. Puis redémarrez l'appareil.

Problème	Cause possible	Solution
L'appareil est anormalement bruyant.	La tension est inférieure à ce qui est recommandé.	Arrêtez l'appareil jusqu'à ce que la tension revienne à la normale.
Les conditions de fabrication de la glace sont optimales, mais aucun glaçon n'est fabriqué.	Fuite de réfrigérant ou système d'étanchéité bouché.	Adressez-vous au service client.
Les voyants "ICE FULL" et "ADD WATER" s'allument en même temps.	Le réservoir d'eau est bloqué par un glaçon.	Retirez le glaçon de sous la pelle à glace. Retirez la fiche d'alimentation de la prise et rebranchez-la. Appuyez maintenant sur ICE. L'appareil redémarre automatiquement trois minutes plus tard.
L'appareil fonctionne mais l'eau est plus chaude que d'habitude.	L'électrovanne est cassée.	Remplacez l'électrovanne.

---

## INFORMATIONS SUR LE RECYCLAGE

---



S'il existe une réglementation pour l'élimination ou le recyclage des appareils électriques et électroniques dans votre pays, ce symbole sur le produit ou sur l'emballage indique que cet appareil ne doit pas être jeté avec les ordures ménagères. Vous devez le déposer dans un point de collecte pour le recyclage des équipements électriques et électroniques. La mise au rebut conforme aux règles protège l'environnement et la santé de vos semblables des conséquences négatives. Pour plus d'informations sur le recyclage et l'élimination de ce produit, veuillez contacter votre autorité locale ou votre service de recyclage des déchets ménagers.

---

## FABRICANT ET IMPORTATEUR (UK)

---

**Fabricant :**

Chal-Tec GmbH, Wallstraße 16, 10179 Berlin, Allemagne.

**Importateur pour la Grande Bretagne :**

Chal-Tec UK limited  
Unit 6 Riverside Business Centre  
Brighton Road  
Shoreham-by-Sea  
BN43 6RE  
United Kingdom



**Gentile cliente,**

La ringraziamo per aver acquistato il dispositivo. a preghiamo di leggere attentamente le seguenti istruzioni per l'uso e di seguirle per evitare possibili danni tecnici. Non ci assumiamo alcuna responsabilità per danni scaturiti da una mancata osservazione delle avvertenze di sicurezza e da un uso improprio del dispositivo.

Scansionate il codice QR per scaricare il manuale d'uso attuale nella vostra lingua.



---

## INDICE

---

Avvertenze di sicurezza	34
Descrizione del prodotto	36
Pannello di controllo	37
Messa in funzione e utilizzo	38
Pulizia e manutenzione	40
Correzione degli errori	41
Avviso di smaltimento	42
Produttore e importatore (UK)	42

---

## DATI TECNICI

---

Codice articolo	10035579
Prestazione giornaliera	15-20 kg/24 h
Capacità di conservazione del ghiaccio	1,8 kg
Capacità serbatoio d'acqua	1,8 l
Refrigerante	R290
Forma del cubetto di ghiaccio	Dado
Dimensioni	378 * 398 * 420 mm

## AVVERTENZE DI SICUREZZA

- Spegnere il dispositivo prima di eseguire operazioni di manutenzione e pulizia e togliere la spina dalla presa.
- Non estrarre la spina dalla presa per mezzo del cavo, ma afferrarla saldamente con la mano per estrarla.
- Contattare il produttore o il servizio d'assistenza clienti se il dispositivo presenta disfunzioni.
- Non toccare mai le superfici del dispositivo durante l'uso, dato che il compressore e il condensatore raggiungono temperature tra i 70 °C e i 90 °C - pericolo di ustioni!
- Visto il rapido procedimento di congelamento, i cubetti di ghiaccio possono risultare "a nuvola". Ciò succede perché all'interno dei cubetti c'è dell'aria. La cosa non influisce assolutamente sul gusto e sulla qualità dei cubetti.
- Quando il dispositivo non viene utilizzato estrarre il cassetto di almeno 2 cm per consentire all'aria di circolare e per evitare che le componenti metalliche si arrugginiscono.
- Questo dispositivo può essere utilizzato dai bambini maggiori di 8 anni e dalle persone con limitate capacità fisiche, sensoriali o mentali o da persone con esperienza e conoscenze insufficienti, solo se sono stati informati sulle funzioni del dispositivo e sono consapevoli dei rischi e dei pericoli connessi.
- Il dispositivo non è un giocattolo.
- I bambini non possono pulire e utilizzare il dispositivo senza la supervisione di un adulto.
- Se il cavo d'alimentazione è danneggiato, va sostituito dal produttore, dal servizio d'assistenza clienti o da una persona qualificata al fine di evitare danni.
- Il dispositivo contiene del refrigerante. Smaltire il dispositivo osservando le direttive locali e nazionali. Prima di rottamare il dispositivo smontare le porte per verificare che non si nasconda un bambino all'interno.
- Il dispositivo può essere usato in ambienti casalinghi e domestici. Tra questi rientrano:
  - cucine del personale in negozi, uffici e altri ambienti lavorativi
  - fattorie e appartenenti a ospiti in albergo, motel, bed and breakfast e altri ambienti simili
  - catering ecc.
- Non conservare sostanze facilmente infiammabili nel dispositivo.
- Se il coperchio del dispositivo resta aperto per un lungo periodo di tempo, può causare un significativo aumento della temperatura all'interno dello stesso.
- Pulire regolarmente le superfici che entrano in contatto con gli alimenti e i sistemi di scarico accessibili.
- Pulire il serbatoio dell'acqua se il dispositivo non è stato usato per più di 48 ore.
- Se il dispositivo non viene usato per un lungo periodo di tempo, bisogna spegnere, sbrinarlo, pulirlo e asciugarlo. Lasciare il coperchio aperto per evitare la formazione di muffa. Quando si colloca il dispositivo, fare attenzione a non sistemarlo erroneamente sul cavo d'alimentazione o danneggiarlo.
- Non posizionare prese multiple o stazioni di ricarica portatili dietro al dispositivo.
- Riempire il serbatoio del dispositivo solo con acqua potabile o allacciarlo alla

fornitura d'acqua potabile.

- Assicurarsi che le aperture di ventilazione del dispositivo non vengano bloccate.
- Per accelerare il processo di sbrinamento, utilizzare solo attrezzi consigliati dal produttore.
- Non utilizzare apparecchi elettrici all'interno del dispositivo, a meno che siano stati esplicitamente consigliati dal produttore.
- Non utilizzare fiamme libere vicino al dispositivo.
- Usare solo il kit di tubi contenuto nel volume di consegna. Vecchi sistemi di tubi non devono essere riutilizzati.

## DESCRIZIONE DEL PRODOTTO

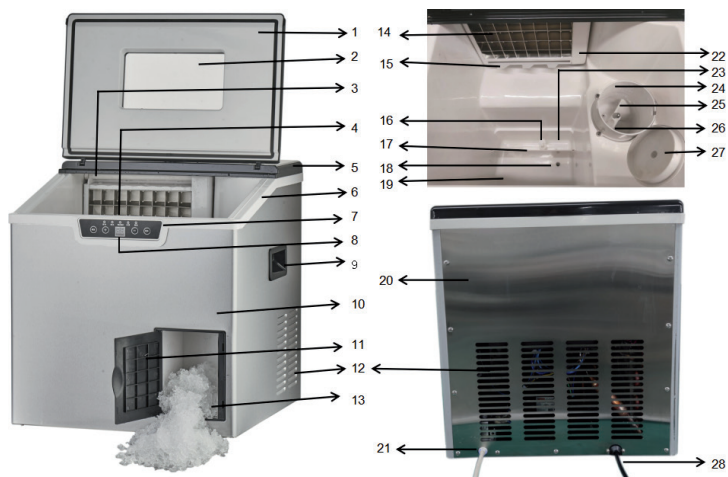









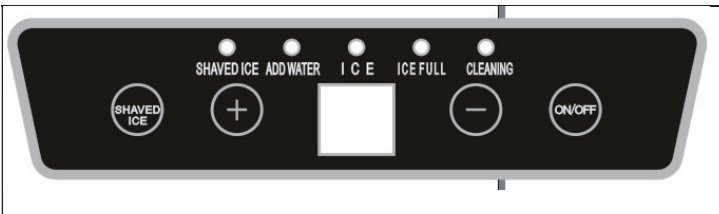

- |   |                                   |
|---|-----------------------------------|
| 1 Coperchio superiore frontale                        | 15 Sensore "ghiaccio pieno"       |
| 2 Pannello trasparente                                | 16 Boa                            |
| 3 Evaporatore   | 17 Lastra isolante                |
| 4 Cestello del ghiaccio<br>b riempimento intelligente | 18 Tappo di scarico               |
| 5 Coperchio superiore posteriore                      | 19 Tacca livello massimo          |
| 6 Telaio centrale                                     | 20 Coperchio posteriore           |
| 7 Pannello di controllo                               | 21 Foro d'ingresso                |
| 8 Display LCD   | 22 Telaio dell'evaporatore        |
| 9 Maniglia  | 23 Apertura d'aspirazione acqua   |
| 10 Alloggiamento                                      | 24 Vaschetta per ghiaccio tritato |
| 11 Copertura porta decorativa                         | 25 Sessola per ghiaccio tritato   |
| 12 Copertura ventola                                  | 26 Coltello                       |
| 13 Scarico per ghiaccio tritato                       | 27 Coperchio vaschetta            |
| 14 Evaporatore  | 28 Cavo e spina                   |

## Installazione

- Durante il trasporto l'angolo d'inclinazione del dispositivo non deve superare i 45°. Altrimenti il compressore e la guarnizione potrebbero danneggiarsi.
- Rimuovere tutti i materiali d'imballaggio, controllare attentamente che il dispositivo sia in buone condizioni e assicurarsi che non vi siano danni alla spina, al cavo d'alimentazione e al dispositivo stesso.
- Posizionare il dispositivo orizzontalmente su una superficie piana. Per garantire un'adeguata ventilazione è necessario tenere una distanza di almeno 150 mm da tutti i lati del fabbricatore di cubetti di ghiaccio. Tenere il dispositivo lontano da forni, termosifoni o altre fonti di calore.
- Accertarsi che la tensione indicata sulla targhetta del dispositivo corrisponda alla tensione di rete.
- Utilizzare solo acqua minerale naturale per il dispositivo. E' vietato usare acqua distillata.
- Tenere chiuso il pannello trasparente durante la produzione del ghiaccio.

## PANNELLO DI CONTROLLO

	
	<p>Premere questo tasto per il ghiaccio tritato Prima di premere il tasto versare cubetti sufficienti nella vaschetta e coprirla.</p>
	<p>Premere questo tasto per aumentare la durata della produzione di ghiaccio.</p>
	<p>Premere questo tasto per diminuire la durata della produzione di ghiaccio.</p>

	Premere questo tasto per avviare o fermare la produzione di ghiaccio
	Lampeggia quando il dispositivo sta producendo ghiaccio tritato.
	Lampeggia quando non c'è più abbastanza acqua nel serbatoio
	Lampeggia quando il dispositivo sta producendo ghiaccio.
	Lampeggia quando il cestello del ghiaccio è pieno.
	Lampeggia quando il dispositivo si sta autopulendo Lampeggia quando il dispositivo si sta autopulendo..

---

## MESSA IN FUNZIONE E UTILIZZO

---

### Fase 1

Aggiungere l'acqua manualmente: aprire il coperchio, rimuovere il cestello del ghiaccio e riempire d'acqua il serbatoio.

Nota: assicurarsi che il livello dell'acqua non superi la tacca del massimo.

Riempimento d'acqua automatico: collegare il tubo direttamente sul retro del dispositivo.

Nota: la pressione massima d'entrata d'acqua è 0,6 MPa, mentre la pressione minima è 0,14 MPa.

---

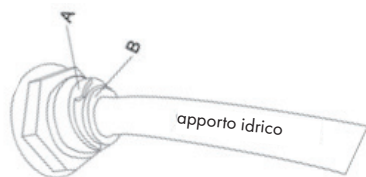

## Fase 2

Inserire la spina nella presa.

## Fase 3

Premere il tasto ON/OFF per accendere il dispositivo. Il ciclo di produzione del ghiaccio inizia.

---

Nota: dopo i primi 3 cicli di produzione del ghiaccio può capitare che i cubetti siano piccoli e irregolari oppure che non venga prodotto ghiaccio. Ciò è normale e non segnala una disfunzione.

---

## Fase 4

Quando lampeggia la spia "ADD WATER", riempire il serbatoio come descritto nella fase 1.

## Fase 5

Quando lampeggia la spia "ICE FULL", togliere il ghiaccio con la slessola.

---

Nota: rimuovere immediatamente il ghiaccio dal cestello quando è pieno per evitare di sovrariempire il contenitore di raccolta dei ghiacci.

---

## Fase 6

Premere il tasto SHAVED ICE per produrre ghiaccio tritato dai cubetti.

---

Nota: prima di premere il tasto versare abbastanza cubetti di ghiaccio nella ciotola e coprirla.

---

## Fase 7

Premere il tasto ON/OFF per fermare il dispositivo.

## Fase 8

Sistemare un contenitore sotto al dispositivo, tirare il fabbricatore di cubetti del ghiaccio in avanti e togliere il tappo di scarico al centro del serbatoio per far scaricare l'acqua.

---

## PULIZIA E MANUTENZIONE

---

- Pulire regolarmente il dispositivo e tutti gli accessori. Prima di procedere con la pulizia scollegare la spina dalla presa e rimuovere i cubetti di ghiaccio. Utilizzare una soluzione di aceto diluito con acqua per pulire il dispositivo. Non usare mai sostanze chimiche, acidi, benzina oppure olio. Sciacquare approfonditamente l'interno del dispositivo con acqua pulita prima di usarlo.
- Assicurarsi che le aperture di ventilazione del dispositivo non siano bloccate.
- Sostituire l'acqua nel serbatoio ogni 24 ore per garantire la qualità dei cubetti di ghiaccio.
- Se il compressore si dovesse fermare per qualsiasi motivo, aspettare almeno 3 minuti prima di riavviare il dispositivo.
- Utilizzare esclusivamente acqua minerale naturale per la produzione di cubetti di ghiaccio.
- Il dispositivo è adatto all'uso in ambienti familiari e non va usato all'aperto. In caso contrario assicurarsi che il pannello trasparente sia chiuso.



## CORREZIONE DEGLI ERRORI

1. Se si dovesse verificare un blackout o togliere inavvertitamente la spina dalla presa o premere il tasto ON/OFF durante la produzione di ghiaccio, può capitare che la sessola automatica venga bloccata da piccole schegge di ghiaccio. Rimuovere le schegge togliendo la spina dalla presa e spingere la sessola in avanti. Rimuovere le schegge di ghiaccio e riavviare il dispositivo.
2. Avviare il dispositivo premendo il tasto ICE. Se la sessola non preme il ghiaccio nella vaschetta di raccolta dopo che si sono formati dei cubetti sull'evaporatore e si accende la spia "M", verificare che il contenitore dell'acqua sia in posizione orizzontale. In caso contrario premere leggermente la sessola con il dito. Infine riavviare il dispositivo.

Problema	Possibile causa	Soluzioni
Il dispositivo è rumorosissimo .	La tensione è troppo bassa.	Spegnere il dispositivo finché la tensione è di nuovo normale.
Le condizioni per la produzione di ghiaccio sono ottime, ma non vengono prodotti cubetti.	C'è una fuga di refrigerante o il sistema di tenuta è bloccato.	Rivolgersi al servizio d'assistenza clienti.
Le spie "ICE FULL" e "ADD WATER" si accendono contemporaneamente.	Il contenitore dell'acqua è bloccato da un cubetto di ghiaccio.	Rimuovere il cubetto sotto la sessola. Togliere la spina dalla presa e reinserirla. Premere ICE. Dopo 3 minuti il dispositivo si riavvia.
Il dispositivo funziona, ma l'acqua è più calda del solito.	L'elettrovalvola è rotta.	Sostituire l'elettrovalvola.

---

## AVVISO DI SMALTIMENTO

---



Se nel proprio paese si applicano le regolamentazioni inerenti lo smaltimento di dispositivi elettrici ed elettronici, questo simbolo sul prodotto o sulla confezione segnala che questi prodotti non possono essere smaltiti con i rifiuti normali e devono essere portati a un punto di raccolta di dispositivi elettrici ed elettronici. Grazie al corretto smaltimento dei vecchi dispositivi si tutela il pianeta e la salute delle persone da possibili conseguenze negative. Informazioni riguardanti il riciclo e lo smaltimento di questi prodotti si ottengono presso l'amministrazione locale oppure il servizio di gestione dei rifiuti domestici.

---

## PRODUTTORE E IMPORTATORE (UK)

---

**Produttore:**

Chal-Tec GmbH, Wallstraße 16, 10179 Berlino, Germania.

**Importatore per la Gran Bretagna:**

Chal-Tec UK limited  
Unit 6 Riverside Business Centre  
Brighton Road  
Shoreham-by-Sea  
BN43 6RE  
United Kingdom

**Estimado cliente:**

e felicitamos por la compra de su dispositivo. Por favor, lea las siguientes instrucciones con atención y sígalas para evitar posibles daños. No aceptamos ninguna responsabilidad por los daños causados por el incumplimiento de las instrucciones y el uso indebido. Escanee el código QR para acceder al último manual de usuario y otra información sobre el producto.

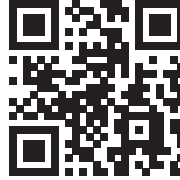

---

## ÍNDICE

---

Instrucciones de seguridad	44
Descripción del aparato	46
Elementos	47
Puesta en marcha y funcionamiento	48
Limpieza y cuidado	50
Solución de problemas	51
Indicaciones sobre la retirada del aparato	52
Fabricante e importador (Reino Unido)	52

---

## DATOS TÉCNICOS

---

Número de artículo	10035579
Producción diaria	15-20 kg/24 h
Capacidad de almacenamiento de hielo	1,8 kg
Capacidad del depósito de agua	1,8 l
Refrigerante	R290
Molde de cubitos de hielo	Cubo
Dimensiones	378 * 398 * 420 mm

---

## INSTRUCCIONES DE SEGURIDAD

---

- Antes de la limpieza y el mantenimiento, apague el aparato y desenchufe el cable de alimentación de la toma de corriente.
- Siempre saque el enchufe de la toma por la cabeza del enchufe y nunca tire del cable de alimentación.
- Contacte con el fabricante o el departamento de servicio si la máquina funciona mal.
- Nunca toque las superficies del aparato mientras esté en uso, ya que el compresor y el condensador pueden alcanzar temperaturas entre 70 y 90 °C - ¡riesgo de quemaduras!
- Debido al rápido proceso de congelación, los cubos de hielo pueden parecer "turbios". Esto se debe a que hay aire dentro de los cubos de hielo y no tiene ninguna influencia en el sabor y la calidad.
- Cuando no se utilice el aparato, desenchufe el cable de alimentación por lo menos 2 cm para permitir la circulación de aire y evitar que los componentes metálicos se oxiden.
- El aparato puede ser utilizado por niños mayores de 8 años y por personas con capacidades físicas, sensoriales y/o mentales reducidas y/o con falta de experiencia y conocimientos, siempre que estén supervisados por una persona responsable de ellos cuando utilicen el aparato o hayan sido instruidos por dicha persona en el uso seguro del aparato y comprendan los peligros que conlleva.
- El dispositivo no es un juguete.
- La limpieza y el mantenimiento del aparato pueden ser realizados por niños si están bajo supervisión.
- Si el cable de alimentación está dañado, debe ser reemplazado por el fabricante, el servicio de atención al cliente o una persona con una cualificación similar para evitar los peligros.
- La unidad contiene refrigerante. Observar las regulaciones locales y nacionales para la eliminación del dispositivo. Antes de desguazar el aparato, quite las puertas para evitar que un niño se esconda dentro del dispositivo.
- Este dispositivo puede ser usado en hogares y entornos similares a los hogares. Entre ellas figuran, por ejemplo:
  - Las cocinas del personal en tiendas, oficinas y otros ambientes de trabajo
  - en granjas y por huéspedes en hoteles, moteles, bed and breakfasts y otros entornos similares a los de un hotel.
  - Catering, etc.
- No almacene sustancias altamente inflamables dentro de la unidad.
- Si la tapa de la unidad se abre durante un largo período de tiempo aumentará significativamente la temperatura dentro del dispositivo.
- Limpie las superficies que entran en contacto con los alimentos y sistemas de drenaje accesibles regularmente.
- Limpie el depósito de agua si el aparato no ha sido utilizado durante más de 48 horas.
- Si no utiliza el dispositivo durante un largo período de tiempo, apague la fuente de alimentación, descongélelo, límpielo, séquelo y deje la tapa abierta para evitar la aparición de moho.

- Al colocar la máquina, tenga cuidado de no pisar inadvertidamente el cable de alimentación o compruebe si el cable de alimentación está dañado.
- No coloque enchufes múltiples o estaciones de carga portátiles detrás del dispositivo.
- Llene el tanque de agua del aparato solo con agua potable o conéctelo al suministro de agua potable.
- Asegúrese de que las aberturas de ventilación del aparato no estén bloqueadas.
- Para acelerar el proceso de descongelación, sólo use dispositivos recomendados por el fabricante.
- No utilice ningún equipo eléctrico dentro de la unidad a menos que sean recomendados explícitamente para este propósito por el fabricante.
- No utilice llamas desnudas cerca de la unidad.
- Utilice sólo el juego de tubos suministrado. No utilice juegos de tubos viejos.

## DESCRIPCIÓN DEL APARATO

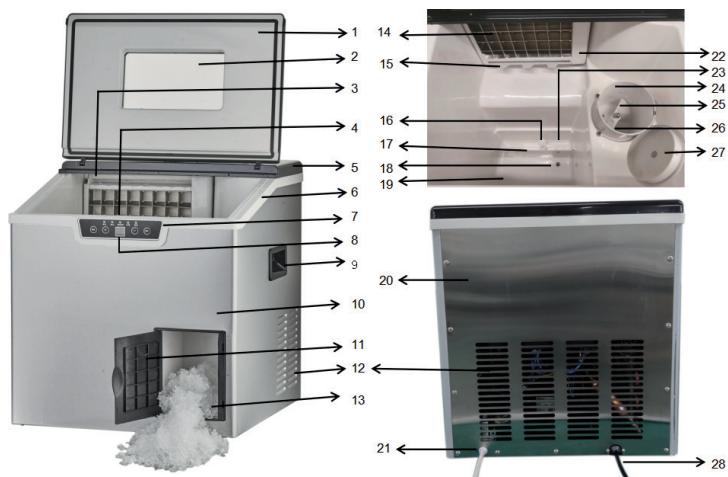







- |    |                                  |    |                                 |
|----|----------------------------------|----|---------------------------------|
| 1  | Cubierta superior frontal        | 15 | Sensor "Hielo lleno"            |
| 2  | Ventana de visualización         | 16 | Boya de agua                    |
| 3  | Línea de rociado                 | 17 | Placa aislante                  |
| 4  | Cesta de hielo                   | 18 | Tapón de drenaje                |
| 5  | b Rellenado inteligente          | 19 | Marcado máximo                  |
| 6  | Cubierta superior trasera        | 20 | Cubierta trasera                |
| 7  | Cuadro medio                     | 21 | Agujero de entrada de agua      |
| 8  | Panel de control                 | 22 | Marco del evaporador            |
| 9  | Pantalla LCD                     | 23 | Abertura de succión de agua     |
| 10 | Asa                              | 24 | Recipiente para hielo triturado |
| 11 | Carcasa                          | 25 | Pala para hielo triturado       |
| 12 | Cubierta decorativa de la puerta | 26 | Cuchillo                        |
| 13 | Cubierta del ventilador          | 27 | Cubierta del tazón              |
| 14 | Salida para hielo rallado        | 28 | Cable de alimentación y enchufe |
| 15 | Vaporizador                      |    |                                 |

## Instalación

- Al transportar el dispositivo, asegúrese de que el ángulo de inclinación de la carcasa no exceda los 45 °C. De lo contrario, el compresor y el sistema de sellado pueden resultar dañados.
- Retire todo el material de embalaje y asegúrese de que la unidad está en buenas condiciones y que no hay daños en la unidad, el enchufe o el cable de alimentación.
- Coloque la unidad horizontalmente en una superficie plana. Mantenga una distancia mínima de 150 mm a cada lado de la unidad para asegurar una ventilación adecuada. No instale la unidad cerca de hornos, calentadores u otras fuentes de calor.
- Asegúrese de que el voltaje utilizado es el mismo que el indicado en la placa de identificación de la unidad.
- Use agua potable normal para la unidad. El uso de agua destilada está prohibido.
- Mantén la ventana de visión cerrada durante el proceso de fabricación del hielo.

## ELEMENTOS

	
	<p>Presione este botón para hielo rallado.</p> <p>Antes de pulsar este botón, ponga suficientes cubitos de hielo en la cubeta de hielo y cúbrala.</p>
	<p>Presione este botón para aumentar el tiempo de fabricación del hielo.</p>
	<p>Presione este botón para disminuir el tiempo de fabricación del hielo.</p>

	<p>Presione este botón para iniciar o detener el proceso de fabricación de hielo.</p>
	<p>Se enciende cuando se hace hielo rallado.</p>
	<p>Se enciende cuando no hay suficiente agua en el tanque de agua.</p>
	<p>Se enciende cuando la máquina está haciendo hielo.</p>
	<p>Se enciende cuando la cesta de hielo está lleno.</p>
	<p>Se enciende cuando la máquina está en el proceso de autolimpieza.</p>

---

## PUESTA EN MARCHA Y FUNCIONAMIENTO

---

### Paso 1

Añada agua manualmente: Abra la tapa, quite la cesta de hielo y llene el tanque de agua con agua.

---

Nota: Asegúrese de que el nivel del agua no exceda la marca máxima.

---

Llenado automático de agua: Conecte la manguera directamente a la parte trasera de la unidad.

---

Nota: La máxima presión de entrada de agua es de 0,6 MPa. La presión mínima de entrada de agua es de 0,14 MPa.

---

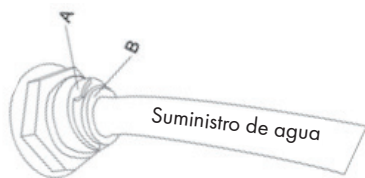

**Paso 2**

Inserte el enchufe en la toma de corriente.

**Paso 3**

Presione el botón ON/OFF para encender el aparato. El ciclo de fabricación de hielo comienza.

---

Nota: Durante los tres primeros ciclos de fabricación de hielo, los cubos de hielo pueden ser pequeños e irregulares o no se puede hacer hielo. Esto es normal y no indica un mal funcionamiento.

---

**Paso 4**

Cuando se encienda el indicador "ADD WATER", llene el tanque de agua como se muestra en el paso 1.

**Paso 5**

Cuando se encienda el indicador "ICE FULL", quite el hielo con la pala para hielo.

---

Nota: Retire el hielo del cubo de hielo inmediatamente cuando esté lleno para evitar que se llene demasiado el contenedor de recolección de hielo.

---

**Paso 6**

Presione el botón SHAVED ICE para hacer hielo rallado de los cubitos de hielo.

---

Nota: Antes de pulsar este botón, ponga suficientes cubitos de hielo en el recipiente de hielo y cúbralo.

---

**Paso 7**

Presione el botón ON/OFF para detener la máquina.

**Paso 8**

Coloque un recipiente debajo del aparato, tire del aparato ligeramente hacia adelante y saque el tapón de drenaje en el medio del tanque de agua para drenar el agua.

---

## LIMPIEZA Y CUIDADO

---

- Limpie el aparato y todos los accesorios regularmente. Antes de limpiarlo, desenchufe el aparato de la toma de corriente y retire los cubitos de hielo. Use una solución de vinagre diluida con agua para limpiar el aparato. Nunca utilice productos químicos, ácidos, gasolina o aceites para la limpieza. Enjuague el interior de la máquina lo suficiente con agua limpia antes de volver a utilizarla.
- Tenga cuidado de no bloquear los conductos de aire de la unidad.
- Reemplace el agua del depósito cada 24 horas para mantener los cubitos de hielo.
- Si el compresor se detiene por cualquier razón, espere al menos 3 minutos antes de reiniciar el dispositivo.
- Use sólo agua potable fresca para hacer cubitos de hielo.
- Este aparato es sólo para uso doméstico y no debe ser usado en el exterior. Si necesita usarlo en el exterior, asegúrese de que la ventana de visión esté cerrada.

## SOLUCIÓN DE PROBLEMAS

1. En caso de un fallo en la alimentación o si el enchufe de la red se extrae accidentalmente de la toma, o si se pulsa el botón ON/OFF durante la producción de hielo, la pala de hielo automática puede quedar bloqueada por pequeños trozos de hielo. Si esto sucede, retírelos desenchufando primero el enchufe de la toma de corriente y luego empujando cuidadosamente la pala para hielo hacia adelante. Retire los pequeños trozos de hielo y vuelva a poner en marcha el aparato.
2. Arranque el aparato presionando el botón ICE. Si la pala de hielo no presiona el hielo en el colector de hielo después de que se hayan formado cubos de hielo en el evaporador y se encienda la "M", deberá comprobar que el contenedor de agua está en posición horizontal. Si no es así, presione ligeramente con el dedo contra la pala de hielo. Entonces reinicie el aparato.

Problema	Posible causa	Solución
El dispositivo hace un ruido anormal.	El voltaje es más bajo de lo recomendado.	Detenga la unidad hasta que el voltaje vuelva a la normalidad.
Las condiciones para la fabricación de hielo son óptimas, pero no se producen cubitos de hielo.	Fuga de refrigerante o el sistema de sellado está bloqueado.	Contacte con el servicio de atención al cliente.
Las luces indicadoras de "HIELO LLENO" y "AGREGAR AGUA" se encienden simultáneamente.	El tanque de agua está bloqueado por un cubo de hielo.	Quite el cubo de hielo debajo de la pala de hielo. Desenchufe el enchufe de la toma de corriente y vuelva a enchufarlo. Ahora presione el ICE. Tres minutos después, el aparato se reiniciará automáticamente.
La unidad está en funcionamiento pero el agua está más caliente de lo normal.	La válvula magnética está rota.	Reemplace la válvula electromagnética.

---

## INDICACIONES SOBRE LA RETIRADA DEL APARATO

---



Si en su país existe una disposición legal relativa a la eliminación de aparatos eléctricos y electrónicos, este símbolo estampado en el producto o en el embalaje advierte que no debe eliminarse como residuo doméstico. En lugar de ello, debe depositarse en un punto de recogida de reciclaje de aparatos eléctricos y electrónicos. Una gestión adecuada de estos residuos previene consecuencias potencialmente negativas para el medio ambiente y la salud de las personas. Puede consultar más información sobre el reciclaje y la eliminación de este producto contactando con su administración local o con su servicio de recogida de residuos.

---

## FABRICANTE E IMPORTADOR (REINO UNIDO)

---

### Fabricante:

Chal-Tec GmbH, Wallstraße 16, 10179 Berlín, Alemania.

### Importador para Gran Bretaña:

Chal-Tec UK limited  
Unit 6 Riverside Business Centre  
Brighton Road  
Shoreham-by-Sea  
BN43 6RE  
United Kingdom









**KLARSTEIN**