

# VITAIR SMART

Heißluftfritteuse

Hot Air Fryer

Freidora de aire caliente

Friteuse à air chaud

Friggitrice ad aria calda

10035590 10035591 10035592



COOKINGCO  
OOKINGCOO  
KINGCOOKIN  
INGCOOKING  
COOKINGCO  
OOKINGCOO  
KINGCOOKIN  
INGCOOKING

## KLARSTEIN

[www.klarstein.com](http://www.klarstein.com)



**Sehr geehrter Kunde,**

wir gratulieren Ihnen zum Erwerb Ihres Gerätes. Lesen Sie die folgenden Hinweise sorgfältig durch und befolgen Sie diese, um möglichen Schäden vorzubeugen. Für Schäden, die durch Missachtung der Hinweise und unsachgemäßen Gebrauch entstehen, übernehmen wir keine Haftung. Scannen Sie den folgenden QR-Code, um Zugriff auf die aktuellste Bedienungsanleitung und weitere Informationen rund um das Produkt zu erhalten.

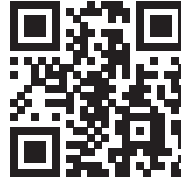

---

## INHALTSVERZEICHNIS

---

Sicherheitshinweise	4
Geräteübersicht	5
Zubehör	6
Bedienfeld und Tasten	7
Inbetriebnahme und Bedienung	8
Empfohlene Einstellungen für verschiedene Modi	10
Verwendung des Zubehörs	11
Gerätesteuerung per Smartphone	15
Reinigung und Pflege	17
Hinweise zur Entsorgung	18
Konformitätserklärung	18

English	19
Español	35
Français	51
Italiano	67

---

## TECHNISCHE DATEN

---

Artikelnummer	10035590, 10035591, 10035592
Stromversorgung	220-240 V ~ 50/60 Hz
Leistung	1200-1400 W
Fassungsvermögen (Garraum)	10 L
Einstellbare Temperatur	30-250 °C
WiFi-Standard	802.11 b/g/n
WiFi-Frequenz	2,4 GHz
WiFi-Sendeleistung (max.)	20 dBm

---

## SICHERHEITSHINWEISE

---

Lesen Sie die Bedienungsanleitung vor der Verwendung des Geräts aufmerksam durch. Folgende Sicherheitshinweise sollten bei der Verwendung von elektrischen Geräten immer beachtet werden:

- Überprüfen Sie vor der ersten Verwendung, ob die Spannung Ihrer Steckdose mit der angegebenen Spannung übereinstimmt.
- Tauchen Sie das Netzstromkabel oder das Gerät selbst nicht in Wasser oder andere Flüssigkeiten, um einen Stromschlag zu vermeiden.
- Halten Sie Kinder und Haustiere während des Betriebs vom Gerät fern.
- Schalten Sie das Gerät nach der Benutzung aus und ziehen Sie den Netzstecker aus der Steckdose.
- Das Gerät sollte an einem separaten Stromkreislauf von anderen Geräten getrennt betrieben werden. Wenn der Stromkreislauf durch andere Geräte überlastet ist, funktioniert dieses Gerät möglicherweise nicht richtig.
- Lassen Sie äußerste Vorsicht walten, wenn Sie einen Behälter bewegen der heiße Lebensmittel enthält.
- Lassen Sie das Netzstromkabel nicht über die Kante von Tischen und Arbeitsflächen herunterhängen und achten Sie darauf, dass das Netzstromkabel nicht mit den heißen Geräteoberflächen in Berührung kommt.
- Stellen Sie das Gerät immer sicher in die Mitte des Tisches oder der Arbeitsfläche.
- Berühren Sie keinesfalls heiße Geräteoberflächen. Verwenden Sie zum Bewegen oder Anheben die Griffe.
- Das Gerät darf nicht von Kindern verwendet werden.
- Die Verwendung von Zubehör, das nicht ausdrücklich vom Hersteller empfohlen wird, kann zu Verletzungen führen.
- Stellen und Verwenden Sie das Gerät nicht auf hitzeempfindlichen Glasoberflächen, Holzoberflächen oder Tischdecken. Legen Sie bei diesen Oberflächen unbedingt eine hitzeunempfindlichen Platte mit Wärmeschutz unter das Gerät.
- Verwenden Sie das Gerät keinesfalls, wenn das Netzstromkabel beschädigt ist, das Gerät Fehlfunktionen aufweist oder auf sonstige Art und Weise beschädigt wurde.
- Schalten Sie das Gerät vor der Reinigung und bei Nichtverwendung aus und ziehen Sie den Netzstecker aus der Steckdose. Lassen Sie das Gerät zuerst abkühlen, bevor Sie Geräteteile entnehmen oder hinzufügen.
- Stellen Sie das Gerät nicht in die unmittelbare Nähe von heißen Gas- oder Elektroöfen oder in einen aufgeheizten Backofen.
- Ziehen Sie, sollte der Netzstecker nicht richtig passen, auf jeden Fall einen qualifizierten Elektriker hinzu, um ein potentielles Stromschlagrisiko zu minimieren. Versuchen Sie keinesfalls, den Netzstecker auf irgendeine Weise zu manipulieren.

- Reinigen Sie das Gerät nicht mit metallischen Scheuerschwämmen. Kleine Metallteile könnten abbrechen und elektrische Bestandteile des Geräts kurzschließen, was zu einem Stromschlag führen und das Gerät beschädigen könnte.
- Bereiten Sie Lebensmittel zur Minimierung des Stromschlagrisikos ausschließlich in dem im Lieferumfang enthaltenen, beschichteten, nicht haftenden Behälter zu.
- Das Gerät ist nur für den häuslichen Gebrauch im Innenbereich ausgelegt.
- Verwenden Sie das Gerät ausschließlich für den dafür vorgesehenen Verwendungszweck.
- Bewahren Sie diese Bedienungsanleitung für den zukünftigen Gebrauch auf.

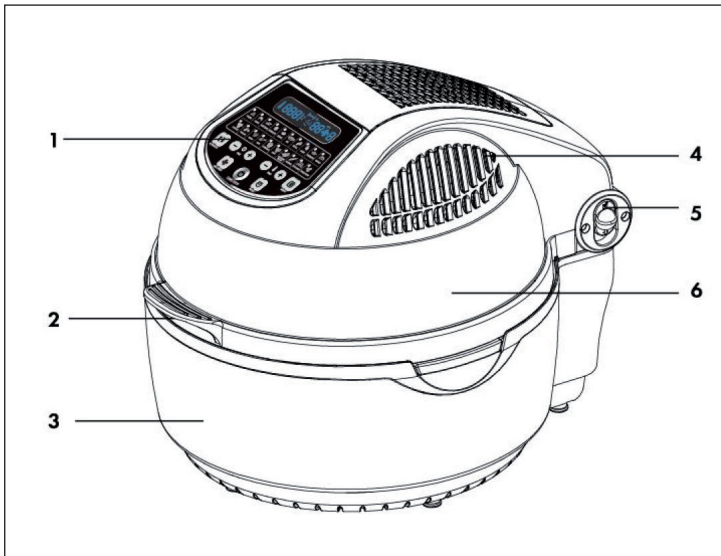

## GERÄTEÜBERSICHT



1	Bedienfeld	4	Heißluftauslass
2	Abdeckungsgriff	5	Abdeckungsentriegelung
3	Gehäuse	6	Durchsichtige Abdeckung

## ZUBEHÖR

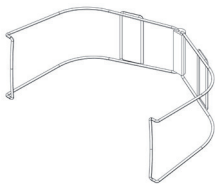
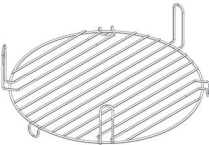
Im Lieferumfang enthalten

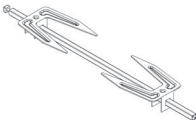
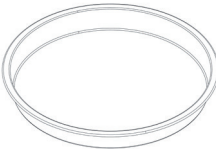
		
Zange	Hohes/Tiefes Gitter	Backkorb
		
Geflügelgabel	Frittierpfanne	

Optionales erhältliches Zubehör (nicht im Lieferumfang enthalten)

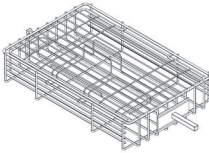
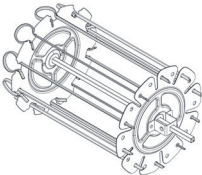
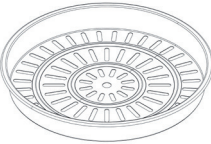
		
Steakkorb	Spießeinsatz	Dampfgarer

## BEDIENFELD UND TASTEN



1	LED-Bildschirm	6	Ein-/Ausschalttaste
2	Rotationstaste	7	Temperatur (+)
3	Zeitanpassungstaste (+)	8	Speichertaste
4	Lüftertaste	9	Temperatur (-)
5	Zeitanpassungstaste (-)	10	Menütaste

---

## INBETRIEBNAHME UND BEDIENUNG

---

- 1 Ziehen Sie die Abdeckung am Abdeckungsgriff nach oben.
  
  - 2 Geben Sie den Behälter, das Zubehör (falls notwendig) und die Lebensmittel, die Sie zubereiten möchten hinein.
    - Geben Sie, bei Verwendung des Gitters oder des Dampfgarers, etwas Wasser in den Behälter.
    - Wenn für den gewählten Modus die Rotation verfügbar ist, vergewissern Sie sich, dass die Gabel richtig eingesetzt ist.
    - Häufen Sie Lebensmittel nicht in der Nähe des Heizelements an, da es sonst zu Verkohlungen kommen kann.
  
  - 3 Entriegeln Sie die Abdeckungsentriegelung und ziehen Sie die Abdeckung zum Schließen herunter.
  
  - 4 Stecken Sie den Netzstecker des Geräts in die Steckdose, das Gerät befindet sich im Standby-Modus. Drücken Sie einmal auf die Taste Start/Stop, um das Gerät einzuschalten.
  
  - 5 Drücken Sie mehrmals auf die Taste MENU zur Auswahl des gewünschten Modus. Die entsprechende Zeit und Temperatur wird auf dem LED-Bildschirm angezeigt.
  
  - 6 Die Zeit und die Temperatur können individuell angepasst werden. Wenn die Zeit und die Temperatur eingestellt werden, kann das Gerät auch ohne die Auswahl eines Modus verwendet werden.
-



**7** Drücken Sie zum Starten des Geräts die Taste Start/Stop.

**8** Es kann vorkommen, dass das Heizelement aussetzt, wenn eine bestimmte Temperatur erreicht wurde. Wenn die Temperatur abfällt, schaltet sich das Heizelement automatisch wieder ein. Dieser Vorgang wiederholt sich so lange, bis die von Ihnen eingestellte Zeit abgelaufen ist.

**9** Wenn Sie während der Zubereitung weitere Lebensmittel hinzufügen möchten, entriegeln Sie die Abdeckungsentriegelung und ziehen Sie die Abdeckung am Abdeckungsgriff nach oben. Das Gerät hört dann augenblicklich auf zu Heizen (aber die Rotation wird fortgesetzt). Schließen Sie die Abdeckung nach dem Hinzufügen der zusätzlichen Lebensmittel wieder und die Zubereitung wird automatisch fortgesetzt.

**10** Das Gerät gibt ein Geräusch von sich, wenn die von Ihnen eingestellte Zubereitungszeit abgelaufen ist. Schalten Sie das Gerät aus, ziehen Sie den Netzstecker aus der Steckdose und entnehmen Sie die Lebensmittel. Lassen Sie beim Umgang mit heißem Zubehör Vorsicht walten, um Verbrennungen zu vermeiden. Legen Sie die Abdeckung und den heißen Behälter auf einen Topfuntersetzer, um Schäden am Tisch oder der Arbeitsoberfläche zu vermeiden.

---

## EMPFOHLENE EINSTELLUNGEN FÜR VERSCHIEDENE MODI

Achten Sie darauf, dass das Gesamtgewicht der verwendeten Lebensmittel 5 kg nicht überschreitet. Alle Modi sind werksseitig so eingestellt, dass sie mit Rotation verwendet werden. Drücken Sie zum Deaktivieren der Rotation einmal auf die Rotationsstaste.

Modus	°C	Minuten	Lüfterstufe	Zubehör
Turbo	250	5	3	Alle Teile möglich
Chips (Pommes)	250	25	3	Backkorb/ Spießensatz
Chicken (Huhn)	240	30	2	Geflügelgabel
Drefrost (Auftauen)	60	20	3	Alles
Steak	230	12	3	Steakkorb
Pie (Pastete)	180	25	3	Frittierpfanne
Pizza	210	12	3	Frittierpfanne
Cake (Kuchen)	180	45	1	Frittierpfanne
Ferment (Hefeteig)	30	50	1	Frittierpfanne
Bread (Brot)	190	23	2	Frittierpfanne
Cookie (Keks)	190	10	3	Frittierpfanne
Potato (Kartoffel)	160	45	3	Frittierpfanne
Bean (Bohnen)	230	10	3	Backkorb
Fish (Fisch)	230	15	3	Steakkorb
Pudding	180	25	1	Gitter
Puff (Blätterteig)	210	25	2	Gitter
Chicken Wings	240	15	3	Backkorb/ Spießensatz
Skewer (Fleischspieß)	230	15	2	Spießensatz
Popcorn	250	8	3	Backkorb
Dried Fruit (Trockenfrüchte)	100	60	3	Frittierpfanne

## VERWENDUNG DES ZUBEHÖRS

**Gitter | Frittierpfanne | Dampfgarer** (nicht im Lieferumfang enthalten)

	
1	Legen Sie das Gitter in den Behälter. Legen Sie die Lebensmittel direkt auf das Gitter oder platzieren Sie den Dampfgarer oder die Frittierpfanne auf dem Gitter, legen Sie die Lebensmittel dort hinein, wählen Sie eine Funktion aus und starten Sie das Gerät.
2	Wählen Sie die von Ihnen gewünschte Funktion aus. Drücken Sie die Taste Start/Stop.
<p>Hinweis: Benutzen Sie zur Entnahme des Zubehörs und der Lebensmittel die Lebensmittelzange. Legen Sie die Lebensmittel nicht direkt in den Behälter, um sicherzustellen, dass sie vollständig erhitzt werden.</p>	

**Steakkorb** (nicht im Lieferumfang enthalten)

	
(1)	
(2)	
1	Nehmen Sie die Abdeckung ab.
2	Platzieren Sie die Lebensmittel in dem Steakkorb und schließen Sie die Abdeckung.
3	Stecken Sie die Stange in den Steakkorb.
4	Wählen Sie die von Ihnen gewünschte Funktion aus und drücken Sie die Taste Start/Stop.

Geflügelgabel

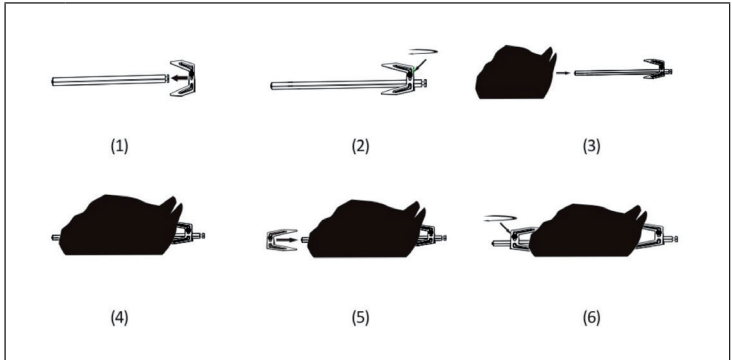

<b>1</b>	Setzen Sie eine Spitze auf die Gabel. Fixieren Sie diese mit einer Schraube.
<b>2</b>	Stecken Sie von der anderen Seite ein Huhn auf. Setzen Sie anschließend zur sicheren Fixierung des Huhns eine weitere Spitze auf die Gabel.
<b>3</b>	Fügen Sie die Stange in das Loch des Behälters ein.
<b>4</b>	Wählen Sie die Funktion „Roast“ aus und drücken Sie die Taste Start/Stop.
	Hinweis: Benutzen Sie zur Entnahme des Zubehörs und der Lebensmittel die Lebensmittelzange.

## Backkorb

1	Setzen Sie die Stange in den Backkorb ein. Fixieren Sie diese fest mit einer Schraube.
2	Öffnen Sie die Abdeckung des Backkorbs.
3	Geben Sie die Lebensmittel in den Backkorb und schließen Sie die Abdeckung.
4	Fügen Sie die Stange in das Loch des Behälters ein.
5	Wählen Sie die Funktion „Deep fry“ aus und drücken Sie die Taste Start/Stop.
	<p>Hinweis: Benutzen Sie zur Entnahme des Zubehörs und der Lebensmittel die Lebensmittelzange.</p>

**Spießbeinsatz** (nicht im Lieferumfang enthalten)

1	Stecken Sie die Aufsätze auf beide Seiten der Stange und fixieren Sie diese jeweils mit einer Schraube.
2	Stecken Sie Lebensmittel auf die Stäbe und stecken Sie die Enden der Stäbe jeweils in die Löcher der Aufsätze.
3	Fixieren Sie den Spießbeinsatz am Behälter.
4	Wählen Sie die von Ihnen gewünschte Funktion aus und drücken Sie die Taste Start/Stop.
	Hinweis: Benutzen Sie zur Entnahme des Zubehörs und der Lebensmittel die Lebensmittelzange.

## GERÄTESTEUERUNG PER SMARTPHONE

Wenn Sie Ihr Klarstein-Gerät in Ihr heimisches WLAN einbinden, können Sie es ganz bequem über die dazugehörige Klarstein-App bedienen. Die App ermöglicht es Ihnen nicht nur das Gerät über Ihr Smartphone fernzusteuern, sondern bietet Ihnen zudem Zugang zu Rezepten und weiterführenden Informationen.

Gehen Sie folgendermaßen vor, um Ihr Smartphone mit Ihrem Klarstein-Gerät zu verbinden:

- 1 Laden Sie zuerst die Klarstein-App herunter, indem Sie mit Ihrem Smartphone den QR-Code scannen (siehe unten) oder laden Sie diese direkt aus dem App Store oder bei Google Play herunter.
- 2 Versichern Sie sich, dass Ihr Smartphone mit dem selben WLAN-Netzwerk verbunden ist, mit dem Ihr Klarstein-Gerät verbunden werden soll.
- 3 Öffnen Sie die Klarstein-App.
- 4 Melden Sie sich mit Ihrem Konto an. Wenn Sie noch keinen Account haben, registrieren Sie sich in der Klarstein-App.
- 5 Folgen Sie den Anweisungen der App.

### App-Download

Verwenden Sie die Scan-Funktion Ihres Handys, um den QR-Code zu scannen und speichern Sie die App auf Ihrem Smartphone.

**Hinweis:** Weitere Hinweise zur Bedienung der App und Hilfestellungen zur Herstellung der Verbindung mit Ihrem Gerät liefert Ihnen die App, sobald Sie sie das erste Mal öffnen.

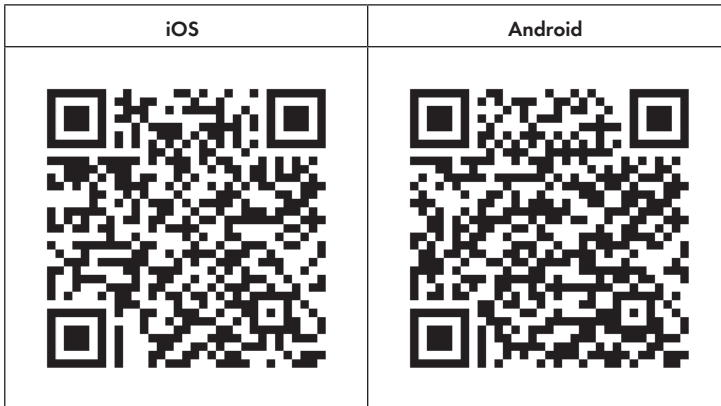

## Fehlerbehebung bei Verbindungsproblemen

Wenn Ihr Klarstein-Gerät im WLAN nicht gefunden werden kann, überprüfen Sie folgendes:

- Ist das Gerät eingesteckt?
- Ist die WLAN-Funktion des Smartphones aktiviert?
- Ist die WLAN-Funktion des Klarstein-Gerätes aktiviert? (Befolgen Sie die Anweisungen in der App)
- Ist das WLAN-Passwort korrekt eingegeben worden?
- Befinden sich Router, Klarstein-Gerät und Smartphone während des Kopplungsversuches in unmittelbarer Nähe? (Idealerweise nicht mehr als 5 m voneinander entfernt)
- Falls sie in den Einstellungen ihres WLAN-Routers das 2,4 GHz Band deaktiviert haben, aktivieren Sie dieses in Ihren Routereinstellungen.

**Hinweis:** Für weitere Hilfestellungen folgen Sie den Anweisungen der App beim Verbindungsaufbau.



---

## REINIGUNG UND PFLEGE

---

- Ziehen Sie den Stecker aus der Steckdose und lassen Sie das Gerät mindestens 30 Minuten lang abkühlen.
- Entfernen Sie das Zubehör.
- Reinigen Sie das Gerät nach jedem Gebrauch. Reinigen Sie das Zubehör und die Innenseite des Gerätes nicht mit spitzen oder scharfen Küchenutensilien oder Scheuermittel, da diese die Beschichtung beschädigen.
- Wischen Sie die Außenseite des Gerätes mit einem feuchten Tuch ab.
- Reinigen Sie das Zubehör mit heißem Wasser, etwas Geschirrspülmittel und einem nicht scheuernden Schwamm.
- Entfernen Sie hartnäckige Fettrückstände mit einer Entfettungsflüssigkeit.
- Reinigen Sie das Innere des Gerätes mit einem nicht scheuernden Schwamm.
- Reinigen Sie das Heizelement mit einer Reinigungsbürste, um Lebensmittelrückstände zu entfernen.
- Wenn Sie das Gerät länger nicht benutzen, reinigen Sie es, bevor Sie es verstauen.

---

## HINWEISE ZUR ENTSORGUNG

---



Wenn es in Ihrem Land eine gesetzliche Regelung zur Entsorgung von elektrischen und elektronischen Geräten gibt, weist dieses Symbol auf dem Produkt oder auf der Verpackung darauf hin, dass dieses Produkt nicht im Hausmüll entsorgt werden darf. Stattdessen muss es zu einer Sammelstelle für das Recycling von elektrischen und elektronischen Geräten gebracht werden. Durch regelkonforme Entsorgung schützen Sie die Umwelt und die Gesundheit Ihrer Mitmenschen vor negativen Konsequenzen. Informationen zum Recycling und zur Entsorgung dieses Produkts, erhalten Sie von Ihrer örtlichen Verwaltung oder Ihrem Hausmüllentsorgungsdienst.

---

## KONFORMITÄTSERKLÄRUNG

---

**Hersteller:**

Chal-Tec GmbH, Wallstraße 16, 10179 Berlin, Deutschland.

**Importeur für Großbritannien:**

Chal-Tec UK limited  
Unit 6 Riverside Business Centre  
Brighton Road  
Shoreham-by-Sea  
BN43 6RE  
United Kingdom

Die vollständige Konformitätserklärung des Herstellers finden Sie unter folgendem Link: [use.berlin/10035590](https://use.berlin/10035590)

**Dear Customer,**

Congratulations on purchasing this device. Please read the following instructions carefully and follow them to prevent possible damages. We assume no liability for damage caused by disregard of the instructions and improper use. Scan the QR code to get access to the latest user manual and more product information.



---

## CONTENT

---

Safety Instructions	20
Device Overview	21
Accessories	22
Control Panel and Buttons	23
Getting Started	24
Recommended Settings for Different Modes	26
Using the Accessories	27
Device Control by Smartphone	31
Cleaning and Care	33
Disposal Considerations	34
Declaration of Conformity	34

---

## TECHNICAL DATA

---

Item number	10035590, 10035591, 10035592
Power supply	220-240 V ~ 50/60 Hz
Power	1200-1400 W
Capacity (cooking space)	10 L
Adjustable temperature	30-250 °C
WiFi standard	802.11 b/g/n
WiFi frequency	2,4 GHz
WiFi radio-frequency power (max.)	20 dBm

---

## SAFETY INSTRUCTIONS

---

Read the operating instructions carefully before using the device. The following safety instructions should always be followed when using electrical equipment:

- Before using for the first time, check that the voltage of your power outlet matches the specified voltage.
- To avoid electric shock, do not immerse the power cord or the device itself in water or other liquids.
- Keep children and pets away from the device during operation.
- After use, switch off the appliance and disconnect the mains plug from the socket.
- The unit should be operated separately from other units on a separate circuit. If the circuit is overloaded by other devices, this device may not work properly.
- Take extreme care when moving a container containing hot food.
- Do not let the power cord hang over the edge of tables or work surfaces, and be careful not to allow the power cord to come into contact with the hot surfaces of the equipment.
- Always place the unit securely in the center of the table or worktop.
- Do not touch hot device surfaces. Use the handles to move or lift.
- The device must not be used by children.
- Use of accessories not expressly recommended by the manufacturer may result in injury.
- Do not place or use the unit on heat-sensitive glass surfaces, wooden surfaces or tablecloths. Be sure to place a heat-resistant plate with thermal protection under the unit on these surfaces.
- Never use the device if the power cord is damaged, if the device malfunctions or has been damaged in any other way.
- Before cleaning or when not in use, switch off the device and disconnect the power plug from the socket. Allow the device to cool down before removing or adding any parts.
- Do not place the device in the immediate vicinity of hot gas or electric ovens or in a heated oven.
- If the power plug does not fit properly, always contact a qualified electrician to minimize the potential for electrical shock. Never try to manipulate the power plug in any way.

- Do not clean the device with metallic scouring pads. Small metal parts could break off and short out the electrical components of the device, which could result in electric shock or damage the device.
- To minimize the risk of electric shock, only prepare food in the supplied, coated, non-stick container.
- This device is designed for indoor use only.
- Use the device only for its intended purpose.
- Keep this manual for future reference.

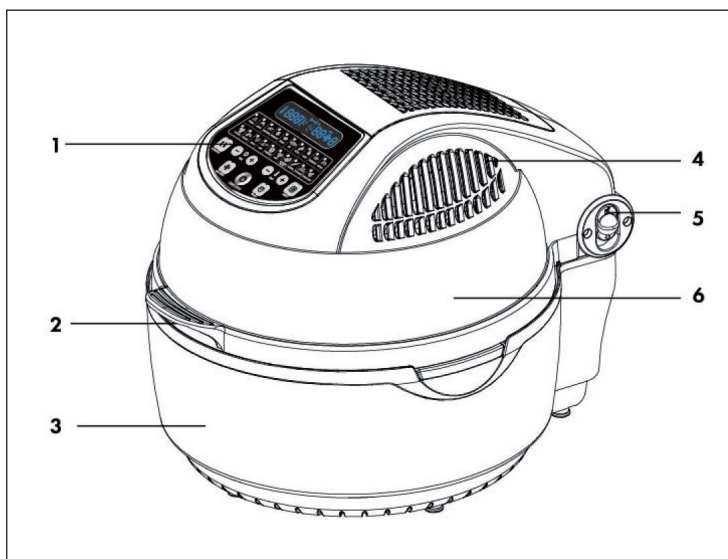

## DEVICE OVERVIEW



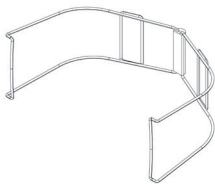
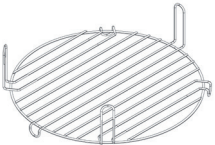

1	Control panel	4	Hot air vent
2	Lid handle	5	Lid release
3	Housing	6	Transparent lid

## ACCESSORIES

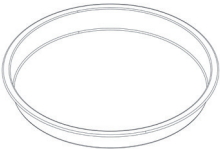
### Included with delivery

		
Tongs	High / low grate	Baking basket
		
Poultry fork	Frying pan	

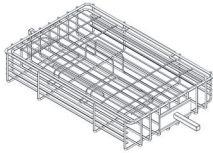
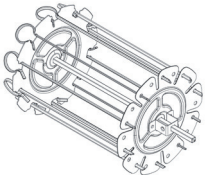
### Optionally available accessories (not included with delivery)

		
Steak basket	Skewer insert	Steamer

## CONTROL PANEL AND BUTTONS



1	LED screen	6	ON / OFF button
2	Rotation button	7	Temperature (+)
3	Time adjustment button (+)	8	Memory button
4	Fan button	9	Temperature (-)
5	Time adjustment button (-)	10	Menu key

---

## GETTING STARTED

---

- 1 Pull the lid upwards using the lid handle.
  - 2 Add the container, the accessories (if necessary) and the food you want to prepare.
    - When using the grate or steamer, pour some water into the container.
    - If rotation is available for the selected mode, make sure the fork is properly seated.
    - Do not amass food close to the heating element, otherwise charring may occur
  - 3 Unlock the lid release and pull the lid down to close.
  - 4 Plug the appliance into the mains socket, which will put the appliance in standby mode. Press the Start / Stop button once to turn the unit on.
  - 5 Press the MENU button repeatedly to select the desired mode. The corresponding time and temperature will be displayed on the LED screen.
  - 6 Time and temperature can be customized. When the time and temperature are set, the unit may be used without selecting a mode.
-



- 7** Press the Start / Stop button to start the device.
  - 8** The heating element may stop when a certain temperature has been reached. When the temperature drops, the heating element will automatically switch on again. This process will repeat until the time you set has elapsed.
  - 9** If you want to add more food during cooking, unlock the lid release and pull the lid upwards using the lid handle. The unit will then stop heating immediately (but rotation will continue). Close the lid after adding the extra food and the cooking will continue automatically.
  - 10** The appliance will make a noise when the cooking time you have set has elapsed. Turn off the device, disconnect the power plug from the power outlet and remove the food. To avoid burns, use caution when handling hot accessories. Place the lid and hot container on a pot stand to prevent damage to the table or work surface.
-

## RECOMMENDED SETTINGS FOR DIFFERENT MODES

Make sure that the total weight of the food used does not exceed 5 kg. All modes are factory set to be used with rotation. Press the rotate button once to disable rotation.

Mode	°C	Minutes	Fan Level	Accessories
Turbo	250	5	3	All pieces possible
Chips	250	25	3	Baking basket / skewer insert
Chicken	240	30	2	Poultry fork
Defrost	60	20	3	All
Steak	230	12	3	Steak basket
Pie	180	25	3	Frying pan
Pizza	210	12	3	Frying pan
Cake	180	45	1	Frying pan
Ferment	30	50	1	Frying pan
Bread	190	23	2	Frying pan
Cookie	190	10	3	Frying pan
Potato	160	45	3	Frying pan
Bean	230	10	3	Baking basket
Fish	230	15	3	Steak basket
Pudding	180	25	1	grate
Puff pastry	210	25	2	grate
Chicken wings	240	15	3	Baking basket / skewer insert
Skewer	230	15	2	Skewer insert
Popcorn	250	8	3	Baking basket
Dried fruit	100	60	3	Frying pan

## USING THE ACCESSORIES







### Grate | Frying pan | Steamer (not included with delivery)

	
1	Place the grate in the container. Place the food directly on the grate or place the steamer or frying pan on the grate, place the food in it, select a function and start the device.
2	Select the function you want. Press the Start / Stop button.
	Note: Use the food tongs to remove the accessories and food. To ensure that it is completely heated, do not place the food directly in the container.

### Steak basket (not included with delivery)

	
1	Remove the lid.
2	Place the food in the steak basket and close the lid.
3	Insert the pole into the steak basket.
4	Select the function you want and press the Start / Stop button.

## Poultry fork

 <p>(1)</p>	 <p>(2)</p>	 <p>(3)</p>
 <p>(4)</p>	 <p>(5)</p>	 <p>(6)</p>
1	Put a tip on the fork. Fix with a screw.	
2	Stick a chicken on the other side. Then place another tip on the fork to secure the chicken.	
3	Insert the rod into the hole in the container.	
4	Select the "Roast" function and press the Start / Stop button.	
	Note: Use the food tongs to remove the accessories and food.	

## Baking basket

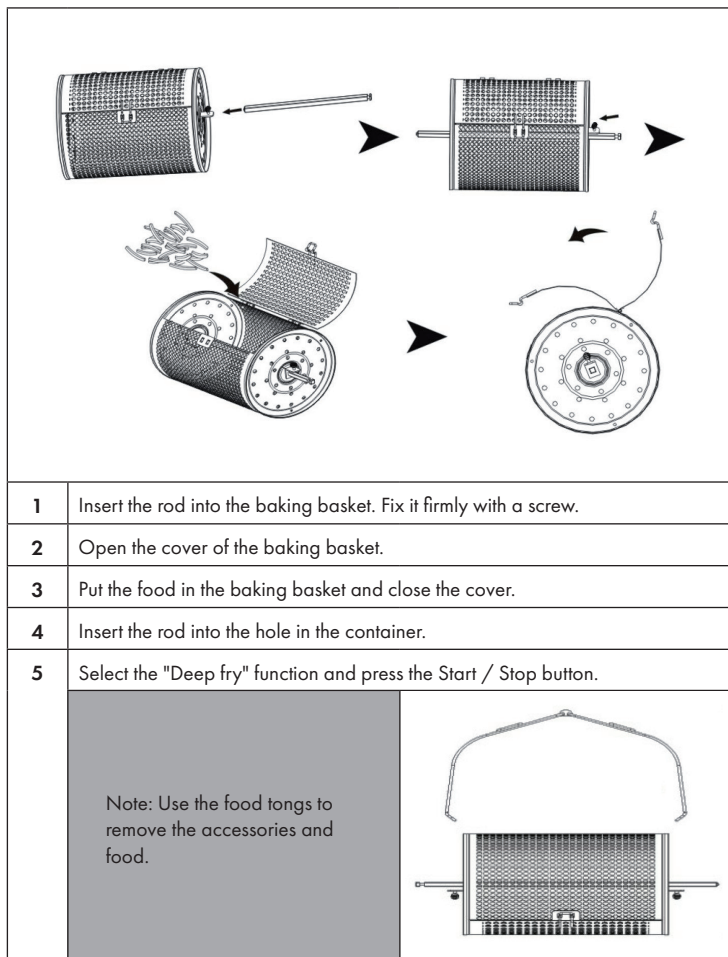

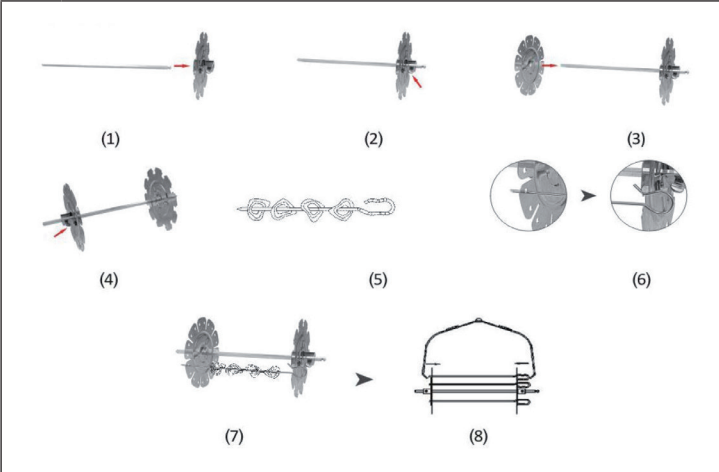
**Skewer insert** (not included with delivery)

<b>1</b>	Insert the attachments on both sides of the bar and secure each one with a screw.
<b>2</b>	Put food on the skewer and insert the ends of each skewer into the holes in the attachments.
<b>3</b>	Fix the skewer insert to the container.
<b>4</b>	Select the function you want and press the Start / Stop button.
	Note: Use the food tongs to remove the accessories and food.

---

## DEVICE CONTROL BY SMARTPHONE

---

If you integrate the device into your home WiFi, you can conveniently operate it via the associated Klarstein app. The app not only allows you to remotely control the device via your smartphone, but also gives you access to recipes and additional information.

Follow these steps to connect your smartphone to your Klarstein device:

- 1 Download the Klarstein app first by scanning the QR code with your smartphone (see below), or download it directly from App Store or Google Play.
- 2 Make sure your smartphone is connected to the same WiFi network that your Klarstein device is to be connected to.
- 3 Open the Klarstein app.
- 4 Sign in to your account. If you do not have an account, sign up in the Klarstein app.
- 5 Follow the instructions from the app.

### App Download

Use the scan function of your smartphone to scan the QR code and save the app on your smartphone.

**Note:** The app provides further information on how to use the app and help on how to connect to your device as soon as you open it for the first time.



## Troubleshooting connection problems

If your Klarstein device cannot be found in the WLAN, check the following:

- Is the device plugged in?
- Is the WiFi feature of my phone enabled?
- Is the WiFi function of the Klarstein device activated? (Follow the instructions in the app)
- Has the WiFi password been entered correctly?
- Are the router, Klarstein device and smartphone in the immediate vicinity during the connection attempt? (Ideally no more than 5 m apart)
- If you have deactivated the 2.4 GHz band in the settings of your wireless router, activate it in your router settings.

**Note:** For further help, follow the instructions in the app when setting up the connection.



---

## CLEANING AND CARE

---

- Unplug the appliance from the wall outlet and allow it to cool for at least 30 minutes.
- Remove the accessories.
- Clean the unit after each use. Do not use pointed or sharp kitchen utensils or abrasive cleaners to clean the accessories and the inside of the appliance, as these will damage the coating.
- Wipe the outside of the appliance with a damp cloth.
- Clean the accessories with hot water, a little dishwashing detergent and a non-abrasive sponge.
- Remove stubborn grease residues with a degreasing liquid.
- Clean the inside of the unit with a non-abrasive sponge.
- Clean the heating element with a cleaning brush to remove food residue.
- If you will not be using the unit for a long time, clean it before storing it.

---

## DISPOSAL CONSIDERATIONS

---



If there is a legal regulation for the disposal of electrical and electronic devices in your country, this symbol on the product or on the packaging indicates that this product must not be disposed of with household waste. Instead, it must be taken to a collection point for the recycling of electrical and electronic equipment. By disposing of it in accordance with the rules, you are protecting the environment and the health of your fellow human beings from negative consequences. For information about the recycling and disposal of this product, please contact your local authority or your household waste disposal service.

---

## DECLARATION OF CONFORMITY

---

**Manufacturer:**

Chal-Tec GmbH, Wallstrasse 16, 10179 Berlin, Germany.

**Importer for Great Britain:**

Chal-Tec UK limited  
Unit 6 Riverside Business Centre  
Brighton Road  
Shoreham-by-Sea  
BN43 6RE  
United Kingdom

The complete declaration of conformity of the manufacturer can be found at the following link: [use.berlin/10035590](https://use.berlin/10035590)

**Estimado cliente:**

Le felicitamos por la adquisición de este producto. Lea atentamente el siguiente manual y siga cuidadosamente las instrucciones de uso con el fin de evitar posibles daños. La empresa no se responsabiliza de los daños ocasionados por un uso indebido del producto o por haber desatendido las indicaciones de seguridad. Escanee el código QR para obtener acceso al manual de usuario más reciente y otra información sobre el producto.



---

## ÍNDICE DE CONTENIDOS

---

Indicaciones de seguridad	36
Descripción del aparato	37
Accesorios	38
Panel de control y teclas	39
Puesta en marcha y uso	40
Ajustes recomendados para diferentes modos	42
Uso de los accesorios	43
Control del dispositivo por smartphone	47
Limpieza y mantenimiento	49
Retirada del aparato	50
Declaración de conformidad	50

---

## DATOS TÉCNICOS

---

Número de artículo	10035590, 10035591, 10035592
Suministro eléctrico	220-240 V - 50/60 Hz
Potencia	1200-1400 W
Capacidad de almacenamiento (compartimento de cocción)	10 L
Temperatura ajustable	30-250 °C
WiFi estándar	802.11 b/g/n
WiFi frecuencia	2,4 GHz
WiFi potencia de radiofrecuencia (max.)	20 dBm

---

## INDICACIONES DE SEGURIDAD

---

Lea atentamente el manual de instrucciones antes del uso del aparato. Deben seguirse siempre las siguientes indicaciones de seguridad a la hora de utilizar dispositivos eléctricos:

- Antes de utilizar el aparato, asegúrese de que la tensión de la toma de corriente coincida con la indicada en la placa técnica del aparato.
- No sumerja el aparato en agua ni en ningún otro líquido para evitar una descarga eléctrica.
- Mantenga a los niños y mascotas alejados del aparato.
- Apague el aparato y desconecte el enchufe de la toma de corriente tras su uso.
- El aparato debe conectarse a un circuito eléctrico independiente de otros dispositivos. Si se sobrecarga el circuito eléctrico de otros dispositivos, es posible que este aparato no funcione correctamente.
- Extreme las precauciones cuando mueva un recipiente que contenga alimentos calientes.
- Asegúrese de que el cable de alimentación no quede colgando de los cantos de mesas y superficies ni que entre en contacto con las superficies calientes.
- Coloque el aparato en medio de la superficie de trabajo o de la mesa.
- No toque las superficies calientes. Utilice las asas para mover o levantar el aparato.
- El aparato no debe ser utilizado por niños.
- La utilización de accesorios que no hayan sido recomendados expresamente por el fabricante puede provocar lesiones.
- No coloque el aparato sobre superficies que no sean resistentes al calor, superficies de madera, de cristal o manteles. Sobre dichas superficies, coloque siempre un soporte resistente al calor con protección bajo el aparato.
- No utilice el aparato en ningún caso si el cable de alimentación está dañado, si el aparato presenta problemas en el funcionamiento o si se ha visto dañado de cualquier modo.
- Apague el aparato y desconecte el enchufe de la toma de corriente antes de limpiarlo y cuando no lo utilice. Deje que el aparato se enfríe por completo antes de montarlo o desmontarlo.
- No coloque el aparato cerca de hornos eléctricos o de gas o dentro de un horno caliente.
- Contacte con un electricista cualificado en caso de que el enchufe no encaje para minimizar un riesgo potencial de descarga eléctrica. En ningún caso intente manipular el enchufe.

- No limpie el aparato con lanas de acero. Las pequeñas piezas metálicas pueden romperse y cortocircuitar componentes eléctricos del aparato, lo que provocaría una descarga eléctrica y una posible avería del aparato.
- Prepare los alimentos para minimizar el riesgo de descarga eléctrica exclusivamente en los recipientes incluidos en el envío con recubrimiento antiadherente.
- El aparato solamente es apto para un uso doméstico y en interiores.
- Utilice el aparato solamente para el fin indicado en este manual.
- Conserve el manual de instrucciones para usos posteriores.

## DESCRIPCIÓN DEL APARATO

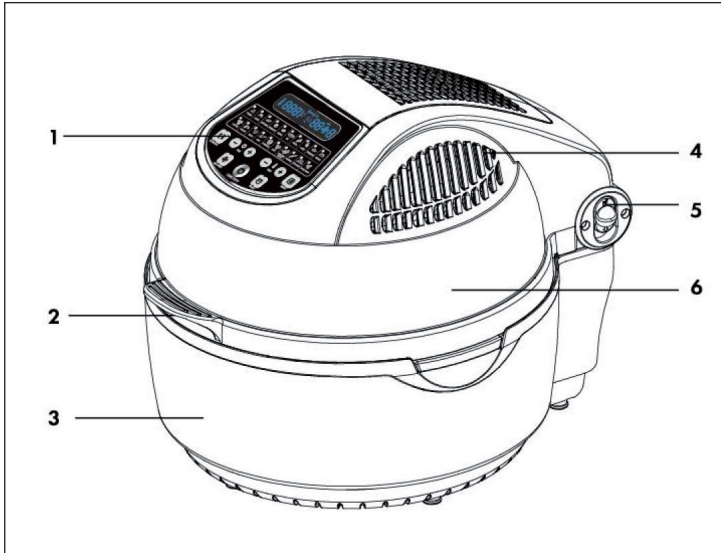

1	Panel de control	4	Salida de aire caliente
2	Asa de la cubierta	5	Desbloqueo de la cubierta
3	Carcasa	6	Cubierta transparente

## ACCESORIOS

### Incluidos en el envío

<p>Pinzas</p>	<p>Rejilla alta/profunda</p>	<p>Cesta de horneado</p>
<p>Tenedor para aves</p>	<p>Sartén para freír</p>	

### Accesorios opcionales (no incluidos en el envío):

<p>Cesto para filetes</p>	<p>Espetón</p>	<p>Vaporera</p>

## PANEL DE CONTROL Y TECLAS



1	Monitor LED	6	Botón para encender / apagar
2	Botón de rotación	7	Temperatura (+)
3	Botón de ajuste de tiempo (+)	8	Botón de guardado
4	Botón del ventilador	9	Temperatura (-)
5	Botón de ajuste de tiempo (-)	10	Botón de menú

---

## PUESTA EN MARCHA Y USO

---

**1** Tire del asa de la cubierta hacia arriba.

**2** Introduzca el recipiente, el accesorio (si fuera necesario) y los alimentos que desee preparar.

- Añada un poco de agua al recipiente cuando utilice la rejilla o la vaporera.
- Si está disponible la rotación para el modo seleccionado, asegúrese de que el tenedor esté bien colocado.
- No coloque los alimentos cerca de la resistencia, pues podrían carbonizarse.

**3** Desbloquee el desbloqueo de la cubierta y tire de ella para bajarla.

**4** Encaje el enchufe en la toma de corriente y el aparato se encenderá en modo standby. Pulse una vez el botón Start/Stop para encender el aparato.

**5** Pulse varias veces el botón MENU para seleccionar el modo deseado. Aparecen el tiempo y temperatura correspondientes en la pantalla LED.

**6** El tiempo y la temperatura pueden ajustarse individualmente. Si se ajustan el tiempo y la temperatura, el aparato puede utilizarse sin seleccionar un modo.

---



- 7** Pulse el botón Start/Stop para iniciar el aparato.
  - 8** Puede ocurrir que la resistencia se apague cuando se alcance una temperatura determinada. Si la temperatura cae, la resistencia se vuelve a encender automáticamente. Este proceso se repetirá hasta que haya transcurrido el tiempo programado.
  - 9** Si desea añadir alimentos durante la preparación, desbloquee el cierre de la cubierta y suba esta última utilizando el asa. El aparato dejará de calentar al momento (pero la rotación continúa). Cierre la tapa tras añadir los alimentos y la preparación continuará de manera automática.
  - 10** El aparato emite un ruido que le indica que ha finalizado el tiempo de preparación. Apague el aparato y desconecte el enchufe de la toma de corriente y retire los alimentos. Extreme las precauciones a la hora de manipular los accesorios calientes para evitar quemaduras. Coloque la cubierta y el recipiente caliente sobre un soporte para ollas para evitar daños en la mesa o en la superficie de trabajo.
-

## AJUSTES RECOMENDADOS PARA DIFERENTES MODOS

Asegúrese de que el peso total de los alimentos seleccionados no supere los 5 kg. Todos los modos están ajustados de fábrica para que pueda utilizarlos con rotación. Pulse el botón de rotación una vez para desactivar dicha función.

Modo	°C	Minutos	Nivel de ventilador	Accesorio
Turbo	250	5	3	Todos los componentes posibles
Chips (Patatas fritas)	250	25	3	Cesta de horneado/ espetón
Chicken (Pollo)	240	30	2	Tenedor para aves
Defrost (Descongelar)	60	20	3	Todo
Steak (filete)	230	12	3	Cesto para filetes
Pie (empanada)	180	25	3	Sartén para freír
Pizza	210	12	3	Sartén para freír
Cake (bizcocho)	180	45	1	Sartén para freír
Ferment (Masa de levadura)	30	50	1	Sartén para freír
Bread (Pan)	190	23	2	Sartén para freír
Cookie (galleta)	190	10	3	Sartén para freír
Potato (Patatas)	160	45	3	Sartén para freír
Bean (Alubias)	230	10	3	Cesta de horneado
Fish (pescado)	230	15	3	Cesto para filetes
Pudding	180	25	1	Rejilla
Puff (hojaldre)	210	25	2	Rejilla
Chicken Wings (alitas de pollo)	240	15	3	Cesta de horneado/ espetón
Skewer (brocheta de carne)	230	15	2	Espetón
Popcorn (palomitas)	250	8	3	Cesta de horneado
Dried Fruit (frutas deshidratadas)	100	60	3	Sartén para freír

## USO DE LOS ACCESORIOS







**Parrilla | Sartén para freír | Vaporera** (no incluidos en el envío)

	
1	Coloque la rejilla en el recipiente. Coloque los alimentos directamente sobre la rejilla o coloque la vaporera o la sartén para freír sobre la misma y luego introduzca ahí los alimentos, seleccione una función y ponga en marcha el aparato.
2	Seleccione la función deseada. Pulse el botón Start/Stop.
<p>Nota: Para retirar el accesorio y los alimentos, utilice la pinza de alimentos. No introduzca los alimentos directamente en el recipiente para garantizar que se calienten por completo.</p>	

**Cesto para filetes** (No incluido en el envío)

	
1	Retire la tapa.
2	Coloque los alimentos en el cesto para filetes y cierre la tapa.
3	Encaje la barra en el cesto para filetes.
4	Seleccione la función deseada y pulse el botón Start/Stop.

## Tenedor para aves

 <p>(1)</p>	 <p>(2)</p>	 <p>(3)</p>
 <p>(4)</p>	 <p>(5)</p>	 <p>(6)</p>
1	Coloque una punta en el tenedor. Fijela con un tornillo.	
2	Del otro extremo, clave un pollo. A continuación, coloque otra punta en el tenedor para fijar el pollo de manera segura.	
3	Encaje la barra en el orificio del recipiente.	
4	Seleccione la función "Roast" y pulse el botón Start/Stop.	
	Nota: Para retirar el accesorio y los alimentos, utilice la pinza de alimentos.	

## Cesta de horneado

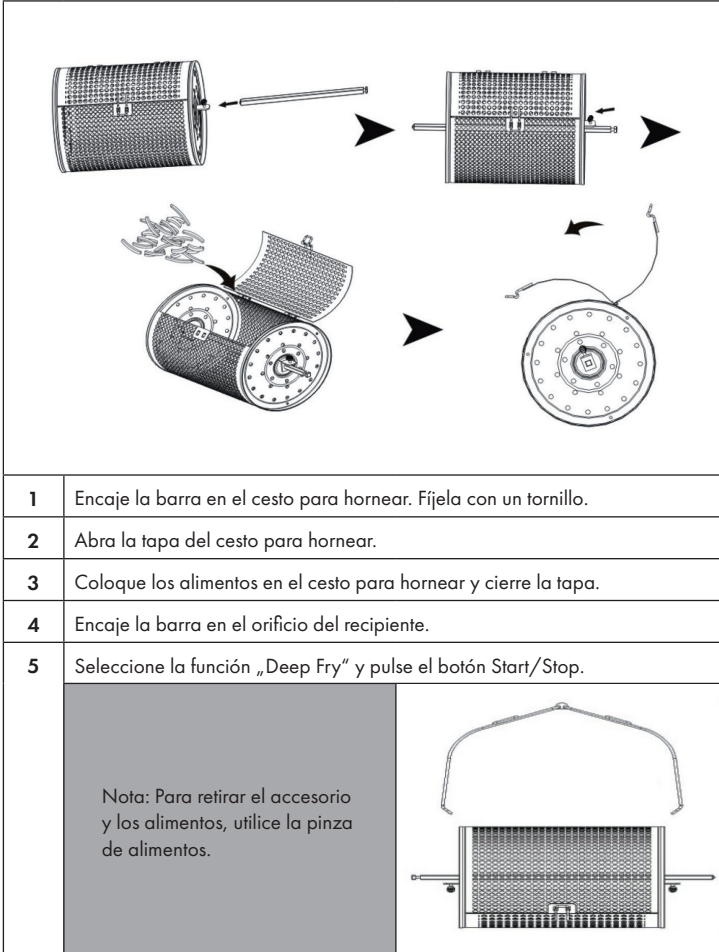

**Espetón** (No incluido en el envío)

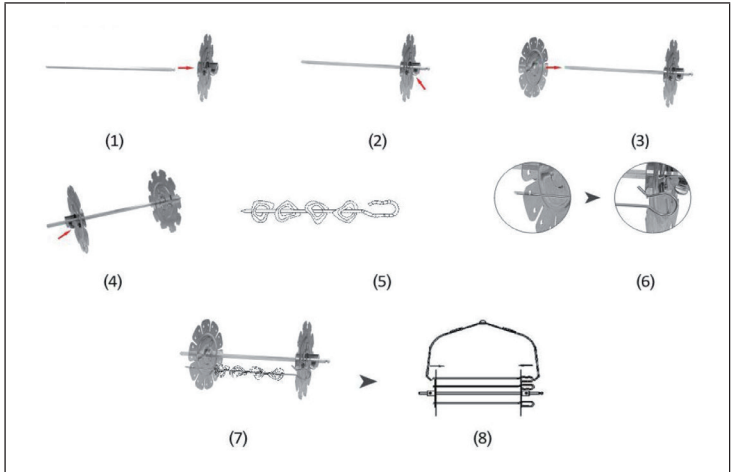

<b>1</b>	Encaje el accesorio en ambos lados de la barra y fíjelo con un tornillo.
<b>2</b>	Encaje los alimentos en la barra y a continuación coloque los extremos de la misma en los orificios correspondientes.
<b>3</b>	Fije el espetón en el recipiente.
<b>4</b>	Seleccione la función deseada y pulse el botón Start/Stop.
	Nota: Para retirar el accesorio y los alimentos, utilice la pinza de alimentos.

---

## CONTROL DEL DISPOSITIVO POR SMARTPHONE

---

Si conecta el aparato a su red WLAN doméstica, podrá controlarlo cómodamente mediante la App correspondiente de Klarstein. La App le permite no solo controlar el aparato mediante su smartphone, sino que también le ofrece acceso a recetas y otra información adicional.

Proceda del siguiente modo para conectar su smartphone al dispositivo Klarstein.

- 1 Descargue primero la App de Klarstein escaneando el código QR con su smartphone (véase más abajo) o descárguelo directamente de la App Store o de Google Play.
- 2 Asegúrese de que su smartphone esté conectado a la misma red WiFi a la que debe conectarse su dispositivo Klarstein.
- 3 Abra la App de Klarstein.
- 4 Inicie sesión con su cuenta. Si aún no tiene una cuenta, regístrese en la aplicación Klarstein.
- 5 Siga las instrucciones que aparecerán en la app.

### Descarga de la app

Utilice la función de escaneo de su teléfono para escanear el código QR y guarde la app en su smartphone.

**Nota:** La aplicación proporciona más información sobre cómo usar la aplicación y ayuda sobre cómo conectarse al dispositivo tan pronto como se abre por primera vez.

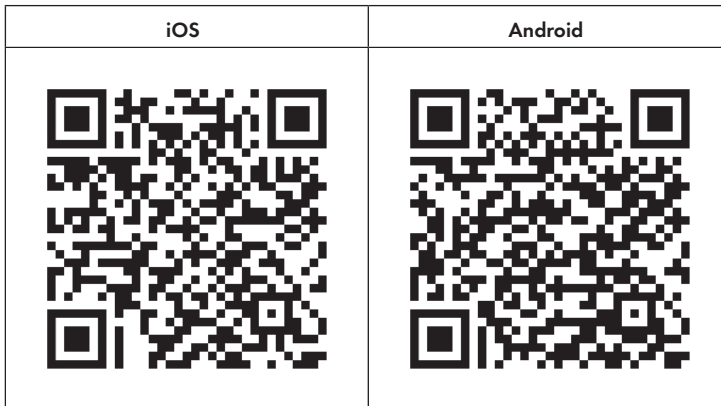

## Solución de problemas de conexión

Si su dispositivo Klarstein no se encuentra en la WLAN, compruebe lo siguiente:

- ¿Está enchufado el dispositivo?
- ¿Está activada la función WiFi de mi teléfono?
- ¿Está activada la función WiFi del dispositivo Klarstein? (Sigue las instrucciones de la aplicación)
- ¿Se ha introducido correctamente la contraseña WLAN?
- ¿Están el router, el dispositivo Klarstein y el smartphone en las inmediaciones durante el intento de conexión? (Idealmente no más de 5 m de separación)
- Si ha desactivado la banda de 2,4 GHz en la configuración de su encaminador inalámbrico, actívela en la configuración de su encaminador.

**Nota:** Para obtener más ayuda, sigue las instrucciones de la aplicación al configurar la conexión.



---

## LIMPIEZA Y MANTENIMIENTO

---

- Desenchufe el aparato y déjelo enfriar durante al menos 30 minutos.
- Retire los accesorios.
- Limpie el aparato después de cada uso. No limpie los accesorios o el compartimento interior con jabones o estropajos abrasivos ya que puede estropear el esmaltado.
- Pase un trapo húmedo por el exterior del aparato.
- Limpie los accesorios con agua caliente, jabón y un estropajo no abrasivo o metálico.
- Retire la grasa con un jabón antigrasa.
- Limpie el compartimento interior con un estropajo suave, no abrasivo o metálico.
- Limpie las partes que se calientan con un cepillo para retirar los posibles restos de comida.
- Si no va a usar el aparato durante una temporada, límpielo antes de almacenarlo.

---

## RETIRADA DEL APARATO

---



Si en su país existe una disposición legal relativa a la eliminación de aparatos eléctricos y electrónicos, este símbolo estampado en el producto o en el embalaje advierte que no debe eliminarse como residuo doméstico. En lugar de ello, debe depositarse en un punto de recogida de reciclaje de aparatos eléctricos y electrónicos. Una gestión adecuada de estos residuos previene consecuencias potencialmente negativas para el medio ambiente y la salud de las personas. Puede consultar más información sobre el reciclaje y la eliminación de este producto contactando con su administración local o con su servicio de recogida de residuos.

---

## DECLARACIÓN DE CONFORMIDAD

---

**Fabricante:**

Chal-Tec GmbH, Wallstraße 16, 10179 Berlín, Alemania.

**Importador para Gran Bretaña:**

Chal-Tec UK limited  
Unit 6 Riverside Business Centre  
Brighton Road  
Shoreham-by-Sea  
BN43 6RE  
United Kingdom

Puede descargar la declaración de conformidad completa del fabricante en el siguiente enlace: [use.berlin/10035590](http://use.berlin/10035590)

**Chère cliente, cher client,**

Toutes nos félicitations pour l'acquisition de ce nouvel appareil. Veuillez lire attentivement et respecter les instructions de ce mode d'emploi afin d'éviter d'éventuels dommages. Le fabricant ne saurait être tenu pour responsable des dommages dus au non-respect des consignes de sécurité et à la mauvaise utilisation de l'appareil. Scannez le QR-Code pour accéder à la dernière version du mode d'emploi et à d'autres informations concernant le produit.

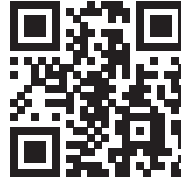

---

## SOMMAIRE

---

Consignes de sécurité	52
Aperçu de l'appareil	53
Accessoires	54
Panneau de commande et touches	55
Mise en service et fonctionnement	56
Réglages recommandés selon les modes	58
Utilisation des accessoires	59
Contrôle de l'appareil par smartphone	63
Nettoyage et entretien	65
Conseils pour le recyclage	66
Déclaration de conformité	66

---

## FICHE TECHNIQUE

---

Numéro d'article	10035590, 10035591, 10035592
Alimentation	220-240 V ~ 50/60 Hz
Puissance	1200-1400 W
Capacité (compartiment de cuisson)	10 L
Plage de températures	30-250 °C
WiFi standard	802.11 b/g/n
WiFi fréquence	2,4 GHz
WiFi puissance de radiofréquence (max.)	20 dBm

---

## CONSIGNES DE SÉCURITÉ

---

Lisez attentivement le mode d'emploi avant d'utiliser l'appareil. Les consignes de sécurité suivantes doivent toujours être respectées lors de l'utilisation d'appareils électriques :

- Avant la première utilisation, vérifiez que la tension de votre prise de courant correspond à la tension spécifiée sur l'appareil.
- N'immergez pas le câble d'alimentation ou l'appareil lui-même dans l'eau ou dans d'autres liquides pour éviter les chocs électriques.
- Tenez les enfants et les animaux domestiques éloignés de l'appareil pendant le fonctionnement.
- Après utilisation, éteignez l'appareil et débranchez la fiche de la prise.
- L'appareil doit être branché sur un circuit séparé des autres appareils électriques. Si le circuit est surchargé, cet appareil risque de ne pas fonctionner correctement.
- Soyez extrêmement prudent lorsque vous déplacez un récipient contenant de la nourriture chaude.
- Ne faites pas pendre le câble d'alimentation au bord d'une table ou d'un plan de travail, et veillez à ce que le câble d'alimentation n'entre pas en contact avec les surfaces chaudes de l'appareil.
- Placez toujours l'appareil en sécurité au centre de la table ou du plan de travail.
- Ne touchez pas les surfaces chaudes de l'appareil. Utilisez les poignées pour le déplacer ou le soulever.
- L'appareil ne doit pas être utilisé par des enfants.
- L'utilisation d'accessoires non expressément recommandés par le fabricant peut entraîner des blessures.
- Ne placez pas ou n'utilisez pas l'appareil directement sur des surfaces vitrées thermosensibles, des surfaces en bois ou des nappes. Veillez à placer une plaque résistante à la chaleur avec protection thermique sous l'appareil sur ces surfaces.
- N'utilisez jamais l'appareil si le câble d'alimentation est endommagé, si l'appareil fonctionne mal ou a été endommagé d'une quelconque manière.
- Avant le nettoyage ou en cas de non utilisation, éteignez l'appareil et débranchez la fiche d'alimentation de la prise. Laissez l'appareil refroidir avant de retirer ou d'ajouter des accessoires.
- Ne placez pas l'appareil à proximité immédiate d'un four à gaz ou électrique ou dans un four chaud.
- Dans tous les cas, si la fiche d'alimentation ne s'adapte pas correctement à votre prise, contactez un électricien qualifié pour réduire le risque de choc électrique.
- Ne tentez jamais de manipuler ou modifier la fiche en aucune façon.

- Ne nettoyez pas l'appareil avec une éponge métallique à récurer. De petites particules métalliques pourraient se détacher et provoquer un court-circuit avec les éléments électriques de l'appareil, ce qui peut provoquer un choc électrique et endommager l'appareil.
- Pour réduire le risque d'électrocution, ne préparez les aliments que dans le récipient à revêtement antiadhésif fourni.
- L'appareil est conçu pour une utilisation en intérieur uniquement.
- Utilisez l'appareil uniquement aux fins prévues.
- Conservez ce manuel pour pouvoir vous y référer ultérieurement.

## APERÇU DE L'APPAREIL

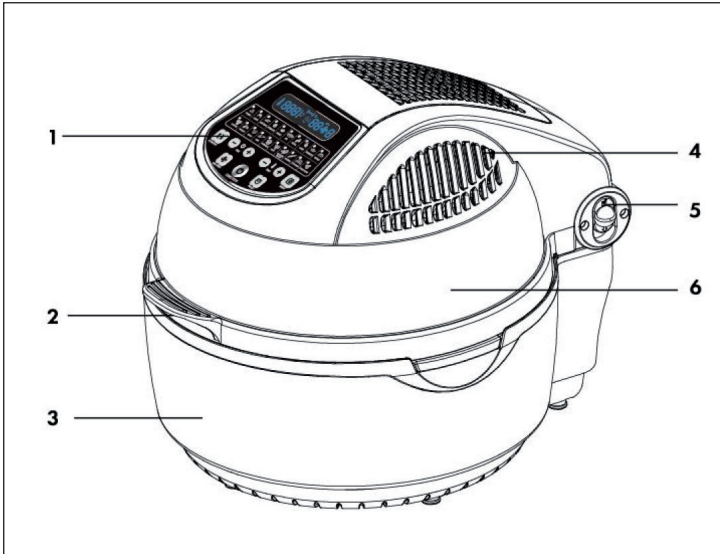

1	Panneau de commande	4	Sortie d'air chaud
2	Poignée du couvercle	5	Verrouillage du couvercle
3	Corps de l'appareil	6	Couvercle transparent

## ACCESSOIRES

### Accessoires fournis

Pincettes	Grille haute/basse	Panier de cuisson
Broche à volailles	Poêle à frire	

### Accessoires disponibles en option (non fournis)

Panier à steak	Porte-brochettes	Panier vapeur

## PANNEAU DE COMMANDE ET TOUCHES



1	Écran LED	6	Bouton de marche / arrêt
2	Bouton rotatif	7	Température (+)
3	Touche de réglage de la durée (+)	8	Touche de validation
4	Touche de ventilation	9	Température (-)
5	Touche de réglage de la durée (-)	10	Touche menu

---

## MISE EN SERVICE ET FONCTIONNEMENT

---

- 1 Soulevez le couvercle par sa poignée.
  
  - 2 Placez le récipient et les accessoires (si besoin) à l'intérieur ainsi que les aliments que vous souhaitez préparer.
    - Versez un peu d'eau dans le récipient lorsque vous utilisez la grille de cuisson ou le panier vapeur.
    - Si la rotation est disponible pour le mode sélectionné, assurez-vous que la broche est correctement installée.
    - Ne concentrez pas trop d'aliments à proximité de l'élément chauffant, car ils risqueraient d'être carbonisés.
  
  - 3 Déverrouillez le couvercle et abaissez le couvercle pour le fermer.
  
  - 4 Branchez l'appareil dans une prise, il se met en mode veille. Appuyez une fois sur le bouton Start/Stop pour allumer l'appareil.
  
  - 5 Appuyez plusieurs fois sur le bouton MENU pour sélectionner le mode souhaité. La durée et la température correspondantes s'affichent sur l'écran LED.
  
  - 6 Vous pouvez régler vous-même la durée et la température. Lorsque vous réglez la durée et la température, vous pouvez utiliser l'appareil sans choisir de mode.
-



- 7** Pour démarrer l'appareil, appuyez sur la touche Start/Stop.
- 8** Il peut arriver que l'élément chauffant s'arrête lorsqu'une certaine température a été atteinte. Lorsque la température baisse, l'élément chauffant se rallume automatiquement. Ce processus se répète jusqu'à la fin de la durée programmée.
- 9** Si vous voulez rajouter des aliments en cours de cuisson, déverrouillez le couvercle et soulevez-le par sa poignée. L'appareil arrête alors immédiatement de chauffer (mais la rotation continue). Fermez le couvercle après avoir ajouté les aliments et la cuisson se poursuivra automatiquement.
- 10** L'appareil émet un son lorsque la durée de cuisson programmée est écoulée. Éteignez l'appareil, débranchez la fiche de la prise et retirez les aliments. Soyez prudent lorsque vous manipulez des accessoires chauds pour éviter les brûlures. Placez le couvercle et le récipient chaud sur une casserole pour éviter d'endommager la table ou le plan de travail.
-

## RÉGLAGES RECOMMANDÉS SELON LES MODES

Assurez-vous que le poids total des aliments ne dépasse pas 5 kg. Tous les modes sont réglés en usine pour être utilisés par défaut avec la rotation. Appuyez une fois sur le bouton de rotation pour désactiver la rotation.

Mode	°C	Minutes	Vitesse de ventilation	Accessoire
Turbo	250	5	3	Tous accessoires possibles
Chips (Pommes)	250	25	3	Panier de cuisson/ porte-brochettes
Chicken (poulet)	240	30	2	Broche à volailles
Drefrost (décongélation)	60	20	3	Tous
Steak	230	12	3	Panier à steak
Pie (tarte)	180	25	3	Poêle à frire
Pizza	210	12	3	Poêle à frire
Cake (gâteau)	180	45	1	Poêle à frire
Ferment (pâte levée)	30	50	1	Poêle à frire
Bread (pain)	190	23	2	Poêle à frire
Cookie (biscuits)	190	10	3	Poêle à frire
Potato (pommes de terre)	160	45	3	Poêle à frire
Bean (haricots)	230	10	3	Panier de cuisson
Fish (poisson)	230	15	3	Panier à steak
Pudding	180	25	1	Grille
Puff (pâte feuilletée)	210	25	2	Grille
Chicken Wings	240	15	3	Panier de cuisson/ porte-brochettes
Skewer (brochette de viande)	230	15	2	porte-brochettes
Popcorn	250	8	3	Panier de cuisson
Dried Fruit (fruits séchés)	100	60	3	Poêle à frire

## UTILISATION DES ACCESSOIRES







### Grille | poêle à frire | panier vapeur (non fourni)

	
1	Mettez la grille dans le conteneur. Placez les aliments directement sur la grille ou placez le cuiseur vapeur ou la poêle sur la grille, placez-y les aliments, sélectionnez une fonction et démarrez l'appareil.
2	Sélectionnez la fonction que vous voulez. Appuyez sur le bouton Start/Stop. Remarque : Utilisez les pinces pour enlever les accessoires et les aliments. Ne placez pas les aliments directement dans le récipient pour vous assurer qu'ils soient entièrement chauffés.

### Panier à steak (non fourni)

	
(1)	
(2)	
1	Retirez le couvercle.
2	Placez les aliments dans le panier à steak et refermez le couvercle.
3	Insérez la pince dans le panier à steak.
4	Choisissez la fonction désirée puis appuyez sur la touche Start/Stop.

## Broche à volaille

 <p>(1)</p>	 <p>(2)</p>	 <p>(3)</p>
 <p>(4)</p>	 <p>(5)</p>	 <p>(6)</p>
1	Placez une pointe sur la broche. Fixez-la avec une vis.	
2	Par l'autre extrémité, installez un poulet. Puis installez une seconde pointe pour fixer solidement le poulet sur la broche.	
3	Insérez la tige dans le trou du récipient.	
4	Sélectionnez la fonction "Rôti" et appuyez sur le bouton Start/Stop.	
	Remarque : Utilisez les pinces à nourriture pour retirer les accessoires et la nourriture.	

## Panier de cuisson

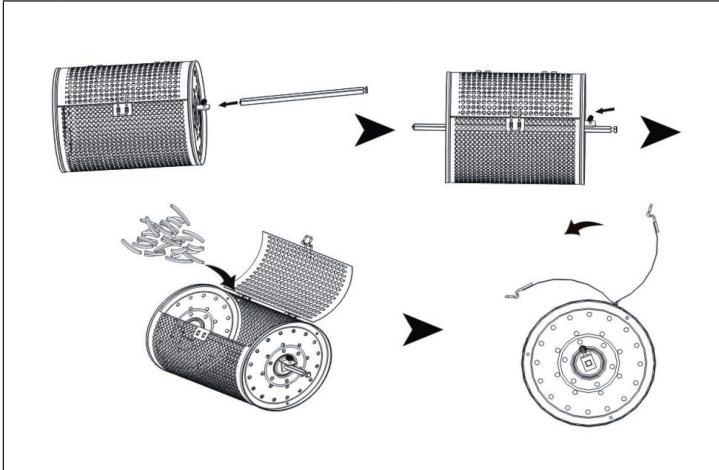

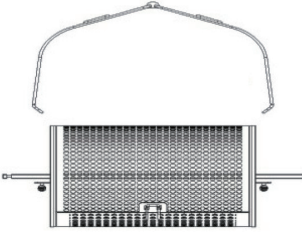
1	Insérez la tige dans le panier de cuisson. Fixez-le fermement avec une vis.
2	Ouvrez le couvercle du panier de cuisson.
3	Mettez les aliments dans le panier de cuisson et refermez le couvercle.
4	Insérez la tige dans le trou du conteneur.
5	<p>Choisissez la fonction "Deep fry" et appuyez sur la touche Start/Stop.</p> <div data-bbox="151 858 482 1128" style="background-color: #cccccc; padding: 10px;"> <p>Remarque : Utilisez les pinces à nourriture pour retirer les accessoires et la nourriture.</p> </div> <div data-bbox="482 858 807 1128" style="text-align: center;">  </div>

## Porte-brochettes (non fourni)

<b>1</b>	Insérez les disques accessoires sur les deux côtés de la barre et fixez-les chaque fois avec une vis.
<b>2</b>	Mettez de la nourriture sur les brochettes et insérez leurs extrémités dans chacun des trous des accessoires.
<b>3</b>	Fixez le porte-brochettes sur le conteneur.
<b>4</b>	Choisissez la fonction souhaitée et appuyez sur la touche Start/Stop.
	Remarque : Utilisez les pinces à nourriture pour retirer les accessoires et la nourriture.

---

## CONTRÔLE DE L'APPAREIL PAR SMARTPHONE

---

Si vous connectez l'appareil à votre réseau WiFi domestique, vous pouvez l'utiliser facilement via l'application Klarstein associée. L'application vous permet non seulement de contrôler à distance l'appareil via votre smartphone, mais vous donne également accès à des recettes et à des informations supplémentaires.

Procédez comme suit pour connecter votre smartphone avec votre appareil Klarstein :

- 1 Téléchargez d'abord l'application Klarstein en scannant le code QR avec votre smartphone (voir ci-dessous) ou téléchargez-le directement depuis l'App Store ou Google Play.
- 2 Assurez-vous que votre smartphone est connecté au même réseau WiFi que votre appareil Klarstein.
- 3 Ouvrez l'application Klarstein.
- 4 Connectez-vous avec votre compte. Si vous n'avez pas encore de compte, inscrivez-vous dans l'application Klarstein.
- 5 Suivez les indications de l'application.

### Téléchargement de l'application

Utilisez la fonction de scan de votre téléphone portable pour scanner le QR Code et télécharger l'application sur votre smartphone.

**Remarque :** L'application fournit des informations supplémentaires sur la façon d'utiliser l'application et de l'aide sur la façon de se connecter à votre appareil dès que vous l'ouvrez pour la première fois.

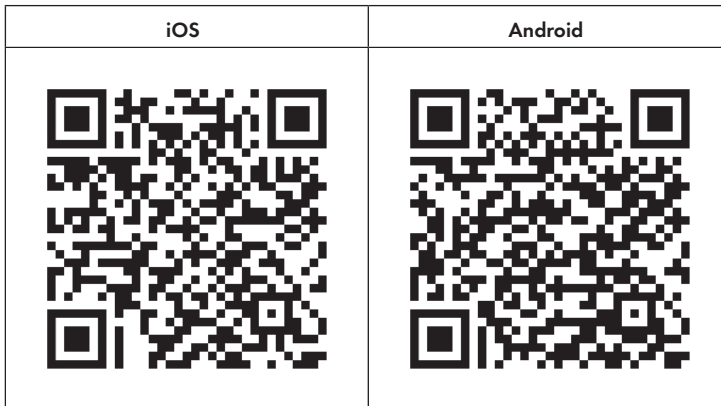

## Dépannage des problèmes de connexion

Si votre appareil Klarstein ne se trouve pas dans le WiFi, vérifiez les points suivants :

- L'appareil est-il branché ?
- La fonction WiFi de mon téléphone est-elle activée ?
- La fonction WiFi de l'appareil Klarstein est-elle activée ? (Suivez les instructions dans l'application)
- Le mot de passe WiFi a-t-il été saisi correctement ?
- Le routeur, l'appareil Klarstein et le smartphone se trouvent-ils à proximité immédiate pendant la tentative de connexion ? (Idéalement, pas plus de 5 m de distance)
- Si vous avez désactivé la bande des 2,4 GHz dans les paramètres de votre routeur sans fil, activez-la dans les paramètres de votre routeur.

**Remarque** : Pour plus d'aide, suivez les instructions de l'application lors de la configuration de la connexion.



---

## NETTOYAGE ET ENTRETIEN

---

- Débranchez le cordon d'alimentation et laissez l'appareil refroidir pendant au moins 30 minutes.
- Retirez les accessoires.
- Nettoyez l'appareil après chaque utilisation. Ne nettoyez pas les accessoires et l'intérieur de l'appareil avec des ustensiles de cuisine pointus ou coupants ou des produits abrasifs, car ils risqueraient d'endommager le revêtement.
- Essuyez l'extérieur de l'appareil avec un chiffon humide.
- Nettoyez les accessoires à l'eau chaude avec du liquide vaisselle et une éponge non abrasive.
- Éliminez les résidus de graisse tenaces avec un liquide dégraissant.
- Nettoyez l'intérieur de l'appareil avec une éponge non abrasive.
- Nettoyez l'élément chauffant avec une brosse de nettoyage pour éliminer les résidus d'aliments.
- Si vous n'utilisez pas l'appareil pendant une période prolongée, nettoyez-le avant de le ranger.

---

## CONSEILS POUR LE RECYCLAGE

---



S'il existe une réglementation pour l'élimination ou le recyclage des appareils électriques et électroniques dans votre pays, ce symbole sur le produit ou sur l'emballage indique que cet appareil ne doit pas être jeté avec les ordures ménagères. Vous devez le déposer dans un point de collecte pour le recyclage des équipements électriques et électroniques. La mise au rebut conforme aux règles protège l'environnement et la santé de vos semblables des conséquences négatives. Pour plus d'informations sur le recyclage et l'élimination de ce produit, veuillez contacter votre autorité locale ou votre service de recyclage des déchets ménagers.

---

## DÉCLARATION DE CONFORMITÉ

---

**Fabricant :**

Chal-Tec GmbH, Wallstraße 16, 10179 Berlin, Allemagne.

**Importateur pour la Grande Bretagne :**

Chal-Tec UK limited  
 Unit 6 Riverside Business Centre  
 Brighton Road  
 Shoreham-by-Sea  
 BN43 6RE  
 United Kingdom

La déclaration complète de conformité du fabricant est accessible par le lien suivant : [use.berlin/10035590](http://use.berlin/10035590)

**Gentile cliente,**

La ringraziamo per aver acquistato il dispositivo. La preghiamo di leggere attentamente le seguenti istruzioni per l'uso e di seguirle per evitare possibili danni tecnici. Non ci assumiamo alcuna responsabilità per danni scaturiti da una mancata osservazione delle avvertenze di sicurezza e da un uso improprio del dispositivo. Scansionare il codice QR seguente, per accedere al manuale d'uso più attuale e per ricevere informazioni sul prodotto.

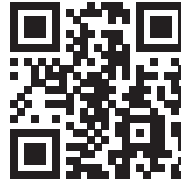

---

**INDICE**

---

Avvertenze di sicurezza	68
Descrizione del prodotto	69
Accessori	70
Pannello dei comandi e tasti	71
Messa in funzione e utilizzo	72
Impostazioni consigliate per le diverse modalità	74
Utilizzo degli accessori	75
Gestione tramite smartphone	79
Pulizia e cura	81
Smaltimento	82
Dichiarazione di conformità	82

---

**DATI TECNICI**

---

Articolo numero	10035590, 10035591, 10035592
Alimentazione	220-240 V ~ 50/60 Hz
Potenza	1200-1400 W
Capacità (camera cottura)	10 L
Temperatura impostabile	30-250 °C
WiFi standard	802.11 b/g/n
WiFi frequenza	2,4 GHz
WiFi potenza a radiofrequenza (max.)	20 dBm

---

## AVVERTENZE DI SICUREZZA

---

Leggere attentamente questo manuale prima di utilizzare l'apparecchio. Quando si usano apparecchi elettrici, osservare sempre le seguenti istruzioni di sicurezza:

- Prima di utilizzare l'apparecchio la prima volta, verificare che la tensione della presa di corrente corrisponda a quella indicata.
- Per evitare il pericolo di scosse elettriche, non immergere il cavo di alimentazione o l'apparecchio stesso in acqua o in altri liquidi.
- Tenere i bambini e gli animali domestici lontani dall'apparecchio in funzione.
- Dopo l'uso, spegnere l'apparecchio e scollegarlo dalla presa di corrente.
- L'apparecchio deve disporre di un circuito di alimentazione separato. Se il circuito è sovraccaricato da altri dispositivi, questo apparecchio potrebbe non funzionare correttamente.
- Prestare la massima attenzione quando si sposta un contenitore contenente alimenti caldi.
- Non far pendere il cavo di alimentazione dal bordo del tavolo e delle superfici di lavoro. Assicurarsi inoltre che il cavo non entri in contatto con le superfici calde dell'apparecchio.
- Posizionare sempre l'apparecchio al centro del tavolo o della superficie di lavoro. Non toccare le superfici calde dell'apparecchio. Spostare o sollevare l'apparecchio tramite le impugnature.
- I bambini non possono utilizzare l'apparecchio.
- L'uso di accessori non espressamente raccomandati dal produttore può causare infortuni.
- Non posizionare o utilizzare l'apparecchio su superfici in vetro non resistenti al calore o su superfici in legno o tovaglie. Collocare su queste superfici una piastra resistente al calore con protezione termica.
- Non utilizzare l'apparecchio se il cavo di alimentazione è danneggiato, se non funziona correttamente o se è stato danneggiato in altro modo.
- Prima della pulizia e in caso di inutilizzo, spegnere l'apparecchio e scollegare il cavo di alimentazione.
- Lasciare raffreddare l'apparecchio prima di rimuovere o aggiungere dei componenti.
- Non collocare l'apparecchio nelle immediate vicinanze di forni a gas o elettrici accesi o di un forno caldo.
- Se la spina non è idonea alla presa, consultare un elettricista qualificato per ridurre al minimo il rischio di scosse

- Non pulire l'apparecchio con spugne metalliche in quanto piccole parti metalliche potrebbero staccarsi e causare cortocircuito ai componenti elettrici dell'apparecchio, causando scosse elettriche e danni all'apparecchio.
- Per ridurre al minimo il rischio di scosse elettriche, cuocere gli alimenti solo nel contenitore antiaderente incluso nella consegna.
- L'apparecchio è progettato solo per un uso interno.
- Utilizzare l'apparecchio solo per lo scopo previsto. Conservare questo manuale per consultazioni future.

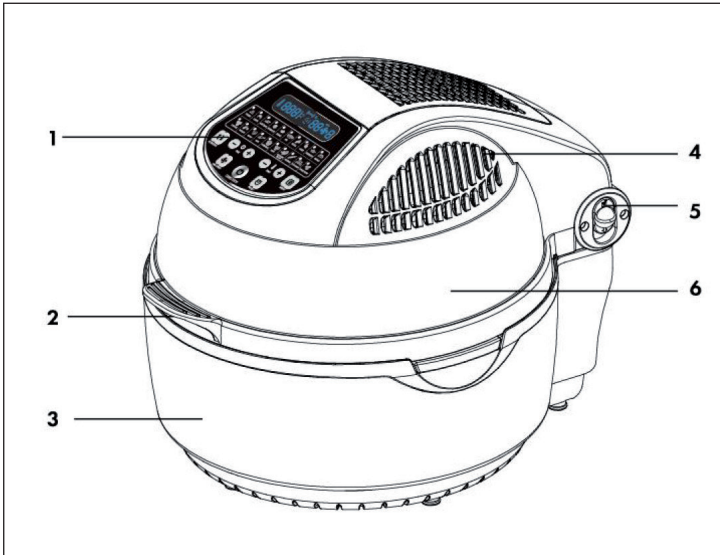

## DESCRIZIONE DEL PRODOTTO



1	Pannello dei comandi	4	Uscita aria calda
2	Impugnatura coperchio	5	Sblocco coperchio
3	Alloggiamento	6	Coperchio trasparente

## ACCESSORI

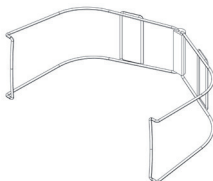
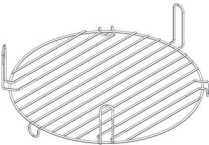
### Incluso nella consegna

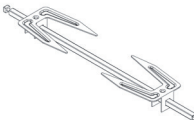
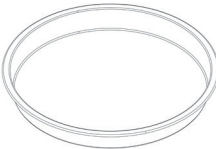
		
Pinza	Griglia alta / profonda	Cestello
		
Forchettone	Padella per friggere	

### Accessori opzionali (non inclusi nella consegna)

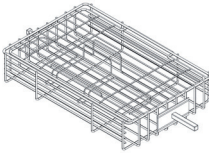
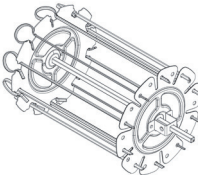
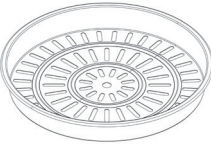
		
Griglia bistecca	Accessorio spiedo	Accessorio cottura a vapore

## PANNELLO DEI COMANDI E TASTI



1	Display a LED	6	Tasto on/off
2	Tasto rotazione	7	Temperatura (+)
3	Tasto regolazione tempo (+)	8	Tasto memorizzazione
4	Tasto ventola	9	Temperatura (-)
5	Tasto regolazione tempo (-)	10	Tasto menu

---

## MESSA IN FUNZIONE E UTILIZZO

---

- 1 Tirare il coperchio verso l'alto tramite l'impugnatura del coperchio.
  - 2 Introdurre il contenitore, gli accessori (se necessario) e gli alimenti.
    - In caso di utilizzo della griglia o dell'accessorio per la cottura a vapore, versare un po' d'acqua nel contenitore.
    - Se la rotazione è disponibile per la modalità selezionata, accertarsi che il forchettone sia stato inserito correttamente.
    - Non sistemare gli alimenti vicino all'elemento riscaldante, in quanto potrebbero bruciarsi.
  - 3 Sbloccare il blocco del coperchio ed abbassare il coperchio per chiuderlo.
  - 4 Inserire la spina nella presa: l'apparecchio è in modalità standby. Premere una volta il tasto Start/Stop per accendere l'apparecchio.
  - 5 Premere ripetutamente il tasto MENU per selezionare la modalità desiderata. L'ora e la temperatura corrispondenti vengono visualizzate sul display a LED.
  - 6 L'ora e la temperatura possono essere regolate singolarmente. Una volta impostate l'ora e la temperatura, l'apparecchio può essere utilizzato anche senza selezionare una modalità.
-



**7** Premere il tasto Start/Stop per avviare l'apparecchio.

**8** Può accadere che l'elemento riscaldante si arresti al raggiungimento di una certa temperatura. Appena la temperatura si abbassa, l'elemento riscaldante si riaccende automaticamente. Questa procedura si ripete fino allo scadere del tempo impostato.

**9** Per aggiungere altri alimenti durante la cottura, sbloccare il blocco del coperchio e tirarlo verso l'alto tramite l'impugnatura sul coperchio. Il riscaldamento viene interrotto immediatamente (ma la rotazione prosegue). Chiudere il coperchio dopo aver aggiunto gli alimenti, la cottura riprende automaticamente.

**10** L'apparecchio emette un segnale acustico allo scadere del tempo impostato. Spegnerlo l'apparecchio, scollegare il cavo di alimentazione e rimuovere gli alimenti. Maneggiare gli accessori caldi con cautela per evitare il pericolo di ustioni. Posizionare il coperchio e il contenitore caldo su un sottopentola per evitare di danneggiare il tavolo o la superficie di lavoro.

---

## IMPOSTAZIONI CONSIGLIATE PER LE DIVERSE MODALITÀ

Assicurarsi che il peso totale degli alimenti utilizzati non superi i 5 kg. Per impostazione di fabbrica, tutte le modalità sono utilizzabili con la rotazione. Per disattivare la rotazione, premere una volta il tasto di rotazione.

Modalità	°C	Minuti	Livello ventola	Accessori
Turbo	250	5	3	Tutti gli accessori
Chips (patatine)	250	25	3	Cestello /accessorio spiedo
Chicken (pollo)	240	30	2	Forchettone
Defrost (scongelare)	60	20	3	Tutti gli accessori
Steak	230	12	3	Griglia bistecca
Pie (torta salata)	180	25	3	Padella
Pizza	210	12	3	Padella
Cake (torta)	180	45	1	Padella
Ferment (pasta lievitata)	30	50	1	Padella
Bread (pane)	190	23	2	
Cookie (biscotti)	190	10	3	Padella
Potato (patate)	160	45	3	Padella
Bean (fagioli)	230	10	3	Padella
Fish (pesce)	230	15	3	Cestello
Pudding	180	25	1	Griglia bistecca
Puff (Pasta sfoglia)	210	25	2	Griglia
Chicken Wings	240	15	3	Griglia
Skewer (carne spiedo)	230	15	2	Cestello / accessorio spiedo
Popcorn	250	8	3	Accessorio spiedo
Dried Fruit (frutta secca)	100	60	3	Cestello
				Padella

## UTILIZZO DEGLI ACCESSORI

### Griglia | Padella per friggere |

**Accessorio cottura a vapore** (non incluso nella consegna)







	
1	Collocare la griglia nel contenitore. Sistemare gli alimenti direttamente sulla griglia oppure mettere sulla griglia l'accessorio per la cottura a vapore o la padella. Introdurre gli alimenti, selezionare una funzione e avviare l'apparecchio.
2	Selezionare la funzione desiderata. Premere il tasto Start/Stop.
<p>Nota: utilizzare le pinze per alimenti per rimuovere gli accessori e gli alimenti. Non collocare gli alimenti direttamente nel contenitore.</p>	

### Griglia per bistecca

(non inclusa nella consegna)

	
(1)	
(2)	
1	Rimuovere il coperchio.
2	Mettere gli alimenti nella griglia per bistecca e chiudere il coperchio.
3	Inserire la barra nella griglia per bistecca.
4	Selezionare la funzione desiderata e premere il tasto Start/Stop.

## Forchettone

 <p>(1)</p>	 <p>(2)</p>	 <p>(3)</p>
 <p>(4)</p>	 <p>(5)</p>	 <p>(6)</p>
1	Mettere una punta sul forchettone. Fissare con una vite.	
2	Dall'altro lato infilare il pollo. Per fissare correttamente il pollo, mettere un'altra punta sul forchettone.	
3	Inserire la barra nel foro del contenitore.	
4	Selezionare la funzione "Roast" e premere il tasto Start/Stop.	
Nota: utilizzare le pinze per alimenti per rimuovere gli accessori e gli alimenti.		

## Cestello

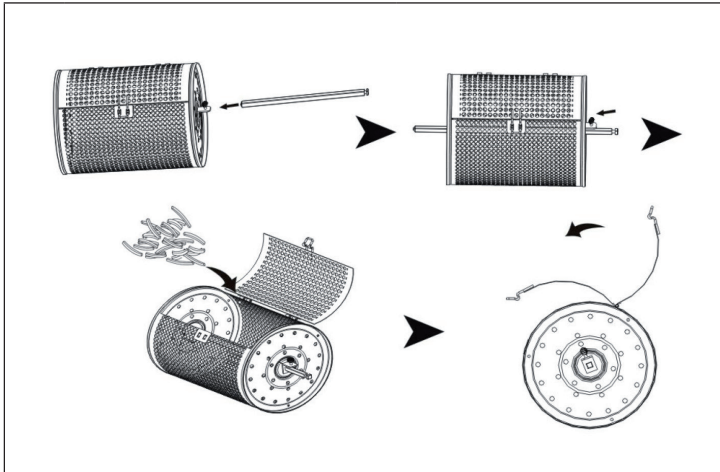

- 1 Mettere la barra nel cestello. Fissarla saldamente utilizzando una vite.
- 2 Aprire il coperchio del cestello.
- 3 Introdurre gli alimenti nel cestello e chiudere il coperchio.
- 4 Inserire la barra nel foro del contenitore.
- 5 Selezionare la funzione "Fry Deep" e premere il tasto Start/Stop.

Nota: utilizzare le pinze per rimuovere gli accessori e gli alimenti.

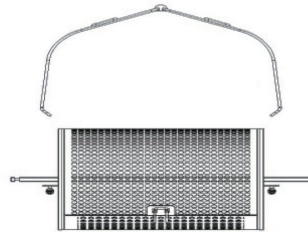

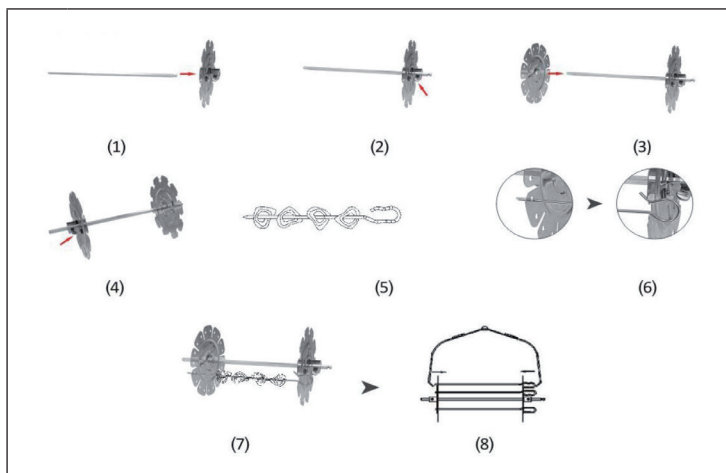
**Accessorio spiedo** (non incluso nella consegna)

<b>1</b>	Inserire gli accessori su entrambi i lati della barra e fissarli con una vite.
<b>2</b>	Mettere gli alimenti sulle barre e inserire le estremità delle barre nei fori degli accessori.
<b>3</b>	Fissare lo spiedo al contenitore.
<b>4</b>	Selezionare la funzione desiderata e premere il tasto Start/Stop.
	Nota: utilizzare le pinze per alimenti per rimuovere gli accessori e gli alimenti.

---

## GESTIONE TRAMITE SMARTPHONE

---

Se si collega l'apparecchio al WiFi, è possibile gestirlo comodamente con la relativa applicazione Klarstein. L'app non solo consente di controllare l'apparecchio da remoto dal proprio smartphone, ma consente anche di accedere a ricette e ad altre informazioni.

Per collegare il telefono al dispositivo Klarstein, procedere come segue:

- 1 Per prima cosa scaricare l'app Klarstein scansionando il codice QR con lo smartphone (vedere sotto) o scaricarla direttamente dall'App Store o da Google Play.
- 2 Accertarsi che lo smartphone sia connesso alla stessa rete WiFi a cui deve collegarsi il dispositivo Klarstein.
- 3 Aprire l'applicazione Klarstein.
- 4 Accedere con il proprio account. Se non si possiede ancora un account, registrarsi nell'app Klarstein.
- 5 Seguire le istruzioni contenute nell'App.

### App-Download

Utilizzare la funzione di scansione del telefono per eseguire la scansione del codice QR e salvare l'applicazione sullo smartphone.

**Nota:** L'applicazione fornisce ulteriori informazioni su come utilizzarla e su come connettersi al dispositivo non appena viene aperta per la prima volta.

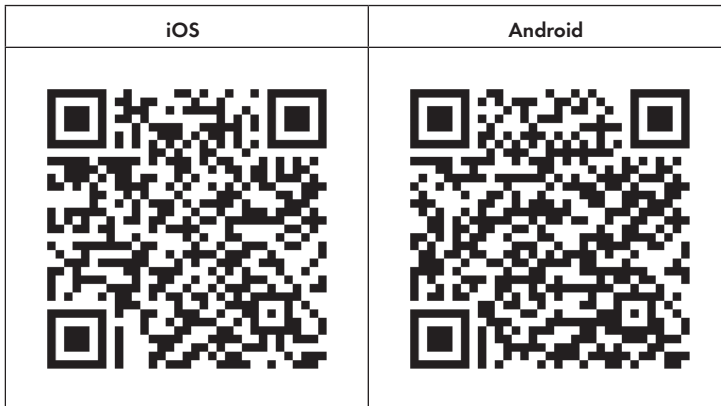

## Risoluzione dei problemi di connessione

Se il dispositivo Klarstein non si trova nella WLAN, controllare quanto segue:

- Il dispositivo è collegato?
- La funzione WiFi del telefono è abilitata?
- La funzione WiFi del dispositivo Klarstein è attivata? (Seguire le istruzioni nell'app)
- La password WLAN è stata immessa correttamente?
- Il router, il dispositivo Klarstein e lo smartphone sono nelle immediate vicinanze durante il tentativo di connessione? (Idealmente a non più di 5 m di distanza)
- Se la banda da 2,4 GHz è stata disattivata nelle impostazioni del router wireless, attivarla nelle impostazioni del router.

**Nota:** Per ulteriori informazioni, seguire le istruzioni nell'app quando si configura la connessione.



---

## PULIZIA E CURA

---

- Scollegare l'apparecchio e lasciarlo raffreddare per almeno 30 minuti.
- Rimuovere gli accessori.
- Pulire il dispositivo dopo ogni utilizzo. Non pulire gli accessori e l'interno dell'elettrodomestico con utensili da cucina o agenti abrasivi affilati o taglienti, poiché potrebbero danneggiare il rivestimento.
- Pulire l'esterno del dispositivo con un panno umido.
- Pulire l'accessorio con acqua calda, un detersivo per piatti e una spugna non abrasiva.
- Rimuovere i residui di grasso ostinati con un fluido sgrassante.
- Pulire l'interno dell'apparecchio con una spugna non abrasiva.
- Pulire l'elemento riscaldante con una spazzola per rimuovere i residui di cibo.
- Se non si intende utilizzare il dispositivo per un lungo periodo, pulirlo prima di riporlo.

---

## SMALTIMENTO

---



Se nel proprio paese si applicano le regolamentazioni inerenti lo smaltimento di dispositivi elettrici ed elettronici, questo simbolo sul prodotto o sulla confezione segnala che questi prodotti non possono essere smaltiti con i rifiuti normali e devono essere portati a un punto di raccolta di dispositivi elettrici ed elettronici. Grazie al corretto smaltimento dei vecchi dispositivi si tutela il pianeta e la salute delle persone da possibili conseguenze negative. Informazioni riguardanti il riciclo e lo smaltimento di questi prodotti si ottengono presso l'amministrazione locale oppure il servizio di gestione dei rifiuti domestici.

---

## DICHIARAZIONE DI CONFORMITÀ

---

**Produttore:**

Chal-Tec GmbH, Wallstraße 16, 10179 Berlino, Germania.

**Importatore per la Gran Bretagna:**

Chal-Tec UK limited  
 Unit 6 Riverside Business Centre  
 Brighton Road  
 Shoreham-by-Sea  
 BN43 6RE  
 United Kingdom

La dichiarazione di conformità completa del produttore è disponibile al seguente link: [use.berlin/10035590](http://use.berlin/10035590)





**KLARSTEIN**