

SANTA ELENA

Deckenventilator
Ceiling Fan
Ventilateur de plafond
Ventilador de techo
Ventilatore a soffitto

10035789



COMFORTING
OMFORTING
FORTINGCOM
TINGCOMFO
COMFORTING
OMFORTING
FORTINGCOM
TINGCOMFO

KLARSTEIN

www.klarstein.com

Sehr geehrter Kunde,

wir gratulieren Ihnen zum Erwerb Ihres Gerätes. Lesen Sie die folgenden Hinweise sorgfältig durch und befolgen Sie diese, um möglichen Schäden vorzubeugen. Für Schäden, die durch Missachtung der Hinweise und unsachgemäßen Gebrauch entstehen, übernehmen wir keine Haftung. Scannen Sie den folgenden QR-Code, um Zugriff auf die aktuellste Bedienungsanleitung und weitere Informationen rund um das Produkt zu erhalten.



INHALTSVERZEICHNIS

Sicherheitshinweise	4
Installation	5
Fernbedienungstasten	9
Reinigung und Pflege	11
Fehlerbehebung	11
Spezielle Entsorgungshinweise für Verbraucher in Deutschland	12
Hinweise zur Entsorgung	14
Hersteller & Importeur (UK)	14

English	15
Español	25
Français	35
Italiano	45

TECHNISCHE DATEN

Artikelnummer	10035789
Stromversorgung	220-240 V ~ 50-60 Hz
Leistung	120-150 W
Maximaler Volumenstrom	151 m ³ /min

SICHERHEITSHINWEISE

- Befestigen Sie den Ventilator niemals an einer Steckdose, sondern an der Decke selbst.
- Achten Sie darauf, dass Sie einen allpoligen Trennschalter mit einem Kontaktabstand von mindestens 3 mm zwischen den Polen in der Zuleitung zum Deckenventilator installieren.
- Schalten Sie vor dem Anschließen die Stromversorgung aus.
- Die elektrische Verkabelung muss den örtlichen Vorschriften entsprechen.
- Der Lüfter muss ordnungsgemäß geerdet sein, um die Gefahr von Stromschlägen zu vermeiden.
- Montieren Sie den Ventilator niemals in einem feuchten oder nassen Raum.
- Seien Sie vorsichtig, wenn Sie sich in der Nähe der rotierenden Blätter aufhalten.
- Kinder ab 8 Jahren, psychisch, sensorisch und körperlich eingeschränkte Menschen dürfen das Gerät nur benutzen, wenn sie vorher von einer für sie verantwortlichen Aufsichtsperson ausführlich mit den Funktionen und den Sicherheitsvorkehrungen vertraut gemacht wurden und die damit verbundenen Risiken verstehen.

Hinweis: Lassen Sie den Ventilator immer von jemandem installieren, der sich mit der elektrischen Verkabelung auskennt.

Hinweise zu Tragfähigkeit und Mindestabständen

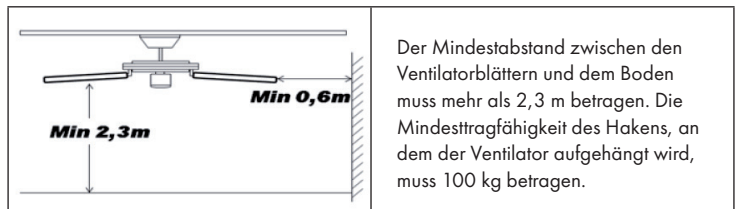

INSTALLATION

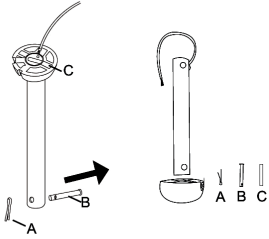
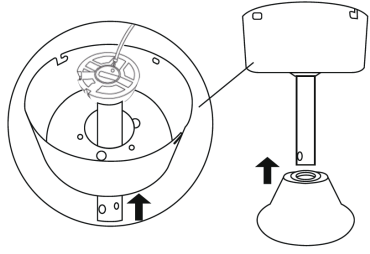
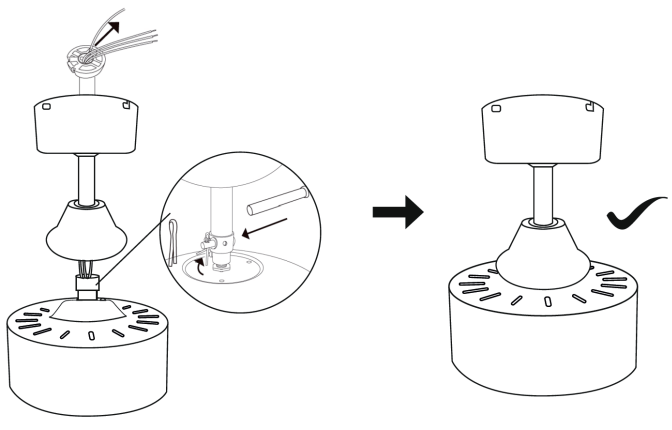
1	2
	
<p>Entfernen Sie die Klammer (A), den Bolzen (B) und den Tragbolzen (C) aus der Hängestange.</p>	<p>Stecken Sie die Hängestange durch die obere und untere Kappe.</p>
3	
	
<p>Führen Sie die Motordrähte durch die Hängestange. Setzen Sie den Tragbolzen wieder ein. Befestigen Sie die Stange und den Motor, wie abgebildet, mit dem Bolzen (B), einer Unterlegscheibe und der Klammer (A).</p>	

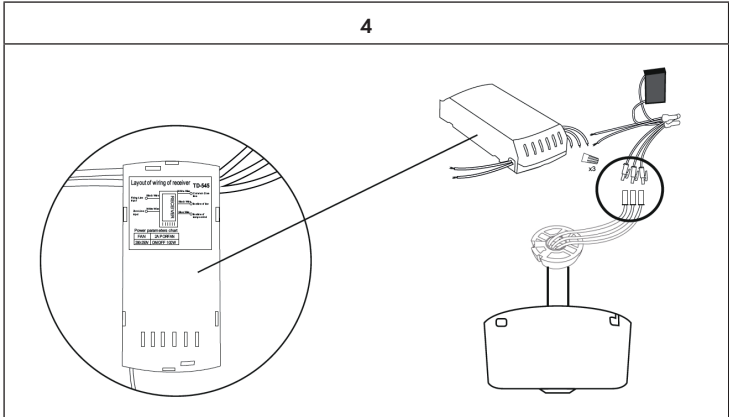

Verbinden Sie die Drahne von Empfanger und Motor.

Hinweis: Es gibt kein Licht fur dieses Gerat. Der (blaue) Lichtdraht am Empfanger muss nicht verbunden werden. Bitte umwickeln Sie ihn mit Isolierband.

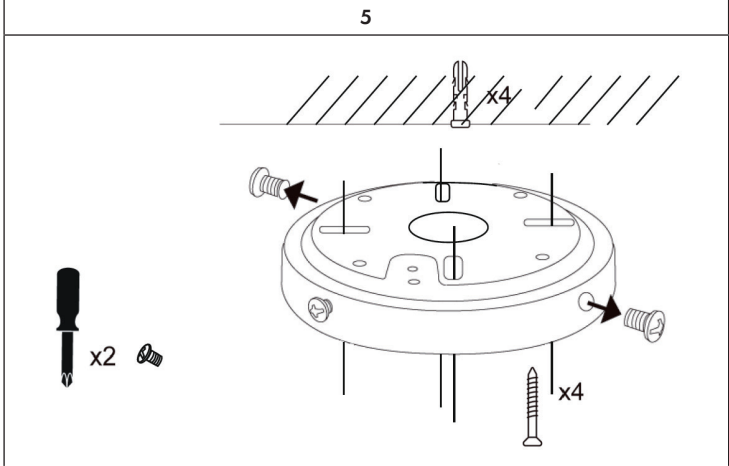

Befestigen Sie die Deckenplatte mit 4 Dubeln und Schrauben an der Decke.

6

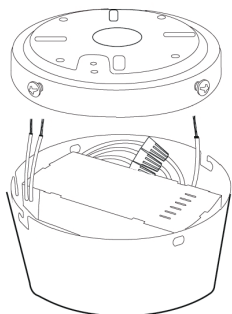

Stecken Sie den Empfänger und die Drähte in die obere Kappe.

7

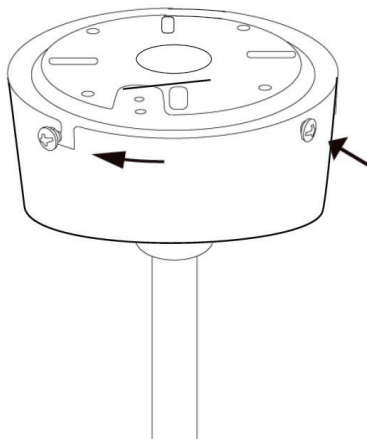

Befestigen Sie die obere Kappe und die Deckenplatte mit 4 Schrauben.

8

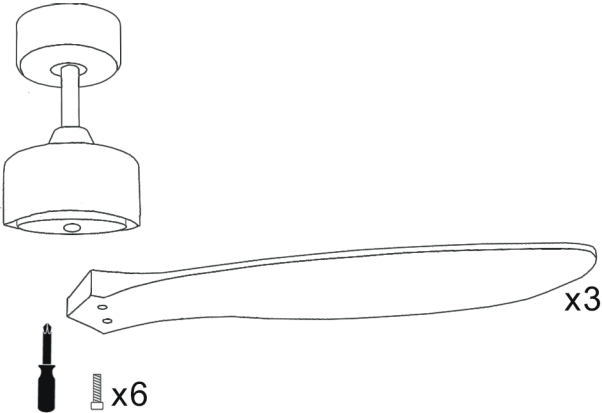

Befestigen Sie die Rotorblätter mit jeweils 2 Schrauben. Der Ventilator ist nun fertig zusammengebaut und kann benutzt werden.

FERNBEDIENUNGSTASTEN

Geschwindigkeit und Licht

Drücken Sie auf eine der Tasten im oberen Kreis, um die Geschwindigkeit einzustellen und das Licht ein- oder auszuschalten.

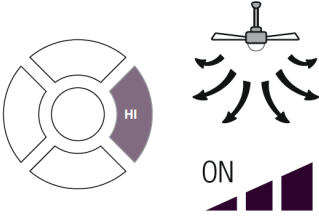
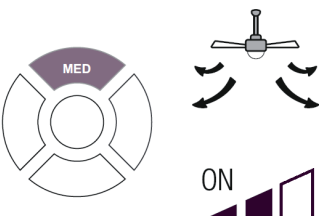
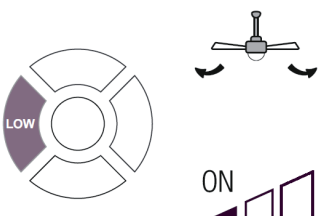
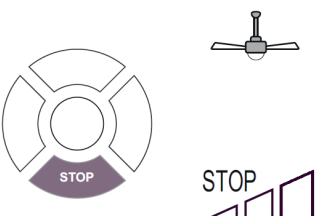
	
Hohe Geschwindigkeit	Mittlere Geschwindigkeit
	
Niedrige Geschwindigkeit	Ventilator ist aus

Timer

Drücken Sie auf eine der Tasten im unteren Kreis, um den Timer einzustellen. Nachdem die eingestellte Zeit abgelaufen ist, geht der Ventilator automatisch aus.

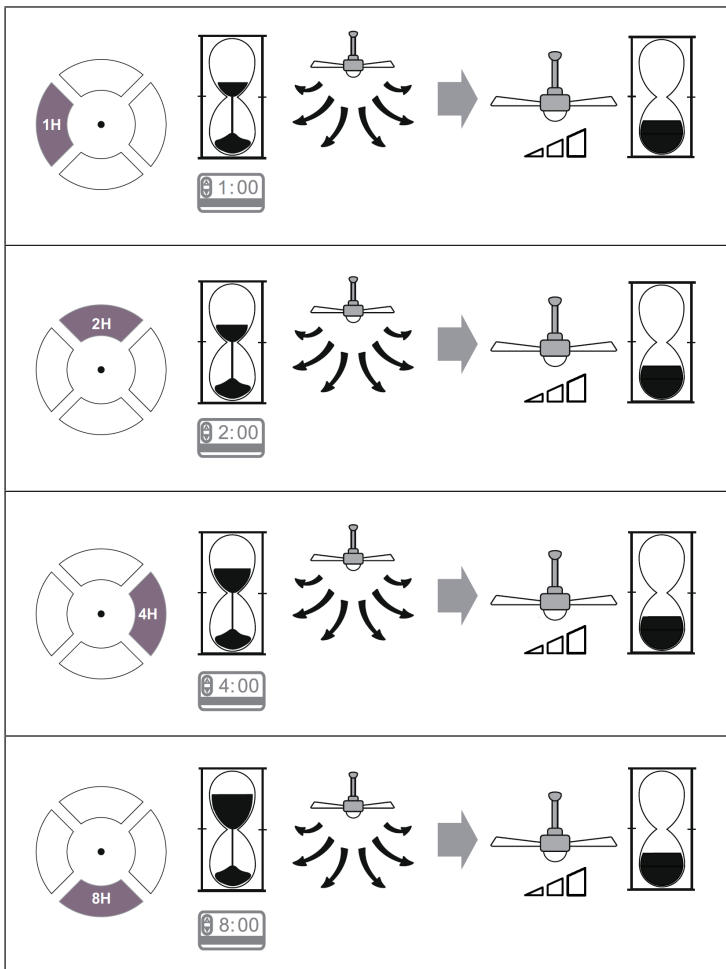

REINIGUNG UND PFLEGE

- Trennen Sie das Gerät immer vom Netz, bevor Sie das Gerät reinigen oder Wartungsarbeiten durchführen.
- Verwenden Sie zum Reinigen des Geräts niemals einen nassen Schwamm.
- Um das Produkt nicht zu beschädigen, ist es ratsam, eine den empfindlichen Oberflächen und Produkten angepasste Ausrüstung zu verwenden, die den Verschleiß des Geräts verlangsamt.

FEHLERBEHEBUNG

Problem	Mögliche Ursache	Lösungsansatz
Der Ventilator startet nicht.	Sicherung oder Schutzschalter durchgebrannt.	Überprüfen Ihre Sicherungen.
	Lose Kabelverbindungen.	Überprüfen Sie alle Verbindungen auf lose Kabel.
	Geschwindigkeits wurde nicht korrekt eingestellt.	Wählen Sie eine Geschwindigkeit.
Der Ventilator macht Geräusche.	Der obere Kappe berührt die Decke.	Achten Sie darauf, dass zwischen der oberen Kappe und der Decke ein Mindestabstand von 3 mm eingehalten wird.
	Schrauben der Rotorblätter sind lose.	Ziehen Sie alle Schrauben fest.
	Deckenventilator ist nicht richtig an der Decke befestigt.	Ziehen Sie alle Schrauben in der Aufhängeplatte fest.
	Geschwindigkeits wurde nicht korrekt eingestellt.	Wählen Sie eine Geschwindigkeit.
Der Ventilator wackelt.	Rotorblätter wurden nicht horizontal zur Decke eingestellt	Bewegen Sie den Ventilator, so dass alle Flügel auf gleiche Höhe zur Decke sind.
	Schrauben der Rotorblätter sind lose.	Ziehen Sie alle Schrauben fest.

SPEZIELLE ENTSORGUNGSHINWEISE FÜR VERBRAUCHER IN DEUTSCHLAND

Entsorgen Sie Ihre Altgeräte fachgerecht. Dadurch wird gewährleistet, dass die Altgeräte umweltgerecht verwertet und negative Auswirkungen auf die Umwelt und menschliche Gesundheit vermieden werden. Bei der Entsorgung sind folgende Regeln zu beachten:

- Jeder Verbraucher ist gesetzlich verpflichtet, Elektro- und Elektronikaltgeräte (Altgeräte) sowie Batterien und Akkus getrennt vom Hausmüll zu entsorgen. Sie erkennen die entsprechenden Altgeräte durch folgendes Symbol der durchgestrichene Mülltonne (WEEE Symbol). 
- Sie haben Altbatterien und Altakkumulatoren, die nicht vom Altgerät umschlossen sind, sowie Lampen, die zerstörungsfrei aus dem Altgerät entnommen werden können, vor der Abgabe an einer Entsorgungsstelle vom Altgerät zerstörungsfrei zu trennen.
- Bestimmte Lampen und Leuchtmittel fallen ebenso unter das Elektro- und Elektronikgesetz und sind dementsprechend wie Altgeräte zu behandeln. Ausgenommen sind Glühlampen und Halogenlampen. Entsorgen Sie Glühlampen und Halogenlampen bitte über den Hausmüll, sofern Sie nicht das WEEE Symbol tragen.
- Jeder Verbraucher ist für das Löschen von personenbezogenen Daten auf dem Elektro- bzw. Elektronikgerät selbst verantwortlich.

Rücknahmepflicht der Vertreiber

Vertreiber mit einer Verkaufsfläche für Elektro- und Elektronikgeräte von mindestens 400 Quadratmetern sowie Vertreiber von Lebensmitteln mit einer Gesamtverkauffläche von mindestens 800 Quadratmetern, die mehrmals im Kalenderjahr oder dauerhaft Elektro- und Elektronikgeräte anbieten und auf dem Markt bereitstellen, sind verpflichtet,

1. bei der Abgabe eines neuen Elektro- oder Elektronikgerätes an einen Endnutzer ein Altgerät des Endnutzers der gleichen Geräteart, das im Wesentlichen die gleichen Funktionen wie das neue Gerät erfüllt, am Ort der Abgabe oder in unmittelbarer Nähe hierzu unentgeltlich zurückzunehmen und
2. auf Verlangen des Endnutzers Altgeräte, die in keiner äußeren Abmessung größer als 25 Zentimeter sind, im Einzelhandelsgeschäft oder in unmittelbarer Nähe hierzu unentgeltlich zurückzunehmen; die Rücknahme darf nicht an den Kauf eines Elektro- oder Elektronikgerätes geknüpft werden und ist auf drei Altgeräte pro Geräteart beschränkt.

- Bei einem Vertrieb unter Verwendung von Fernkommunikationsmitteln ist die unentgeltliche Abholung am Ort der Abgabe auf Elektro- und Elektronikgeräte der Kategorien 1, 2 und 4 gemäß § 2 Abs. 1 ElektroG, nämlich „Wärmeüberträger“, „Bildschirmgeräte“ (Oberfläche von mehr als 100 cm²) oder „Großgeräte“ (letztere mit mindestens einer äußeren Abmessung über 50 Zentimeter) beschränkt. Für andere Elektro- und Elektronikgeräte (Kategorien 3, 5, 6) ist eine Rückgabemöglichkeit in zumutbarer Entfernung zum jeweiligen Endnutzer zu gewährleisten.
- Altgeräte dürfen kostenlos auf dem lokalen Wertstoffhof oder in folgenden Sammelstellen in Ihrer Nähe abgegeben werden: www.take-e-back.de
- Für Elektro- und Elektronikgeräte der Kategorien 1, 2 und 4 an bieten wir auch die Möglichkeit einer unentgeltlichen Abholung am Ort der Abgabe. Beim Kauf eines Neugeräts haben sie die Möglichkeit eine Altgerätabholung über die Webseite auszuwählen.
- Batterien können überall dort kostenfrei zurückgegeben werden, wo sie verkauft werden (z. B. Super-, Bau-, Drogeriemarkt). Auch Wertstoff- und Recyclinghöfe nehmen Batterien zurück. Sie können Batterien auch per Post an uns zurücksenden. Altbatterien in haushaltsüblichen Mengen können Sie direkt bei uns von Montag bis Freitag zwischen 07:30 und 15:30 Uhr unter der folgenden Adresse unentgeltlich zurückgeben:

Chal-Tec GmbH
Member of Berlin Brands Group
Handwerkerstr. 11
15366 Dahlewitz-Hoppegarten
Deutschland

- Wichtig zu beachten ist, dass Lithiumbatterien aus Sicherheitsgründen vor der Rückgabe gegen Kurzschluss gesichert werden müssen (z. B. durch Abkleben der Pole).
- Finden sich unter der durchgestrichenen Mülltonne auf der Batterie zusätzlich die Zeichen Cd, Hg oder Pb ist das ein Hinweis darauf, dass die Batterie gefährliche Schadstoffe enthält. (»Cd« steht für Cadmium, »Pb« für Blei und »Hg« für Quecksilber).

Hinweis zur Abfallvermeidung

Indem Sie die Lebensdauer Ihrer Altgeräte verlängern, tragen Sie dazu bei, Ressourcen effizient zu nutzen und zusätzlichen Müll zu vermeiden. Die Lebensdauer Ihrer Altgeräte können Sie verlängern indem Sie defekte Altgeräte reparieren lassen. Wenn sich Ihr Altgerät in gutem Zustand befindet, könnten Sie es spenden, verschenken oder verkaufen.

HINWEISE ZUR ENTSORGUNG



Wenn es in Ihrem Land eine gesetzliche Regelung zur Entsorgung von elektrischen und elektronischen Geräten gibt, weist dieses Symbol auf dem Produkt oder auf der Verpackung darauf hin, dass dieses Produkt nicht im Hausmüll entsorgt werden darf. Stattdessen muss es zu einer Sammelstelle für das Recycling von elektrischen und elektronischen Geräten gebracht werden. Durch regelkonforme Entsorgung schützen Sie die Umwelt und die Gesundheit Ihrer Mitmenschen vor negativen Konsequenzen. Informationen zum Recycling und zur Entsorgung dieses Produkts, erhalten Sie von Ihrer örtlichen Verwaltung oder Ihrem Hausmüllentsorgungsdienst.

Dieses Produkt enthält Batterien. Wenn es in Ihrem Land eine gesetzliche Regelung zur Entsorgung von Batterien gibt, dürfen die Batterien nicht im Hausmüll entsorgt werden. Informieren Sie sich über die örtlichen Bestimmungen zur Entsorgung von Batterien. Durch regelkonforme Entsorgung schützen Sie die Umwelt und die Gesundheit Ihrer Mitmenschen vor negativen Konsequenzen.

HERSTELLER & IMPORTEUR (UK)

Hersteller:

Chal-Tec GmbH, Wallstraße 16, 10179 Berlin, Deutschland.

Importeur für Großbritannien:

Berlin Brands Group UK Ltd
PO Box 1145
Oxford, OX1 9UW
United Kingdom

Dear Customer,

Congratulations on purchasing this device. Please read the following instructions carefully and follow them to prevent possible damages. We assume no liability for damage caused by disregard of the instructions and improper use. Scan the QR code to get access to the latest user manual and more product information.



CONTENT

Safety Instructions 16
 Installation 17
 Remote Control Buttons 21
 Cleaning and Care 23
 Troubleshooting 23
 Disposal Considerations 24
 Manufacturer & Importer (UK) 24

TECHNICAL DATA

Item number	10035789
Power supply	220-240 V ~ 50-60 Hz
Performance	120-150 W
Maximum volume flow	151 m ³ /min

SAFETY INSTRUCTIONS

- Never attach the fan to a power point, but to the ceiling itself.
- The minimum distance between the blades of the fan and the floor must be more than 2.3 m. The minimum carrying capacity of the hook from which the fan is hung must be 100 kg.
- Make sure to install all poles disconnection switch having a contact separation of at least 3 mm between poles in the supply wiring to the ceiling fan.
- The model or type reference of luminaries which may be installed in fans which are constructed for his purpose.
- Switch off the power before connecting.
- The electrical wiring must be in accordance with the local regulation.
- The fan must be properly earthed to avoid the risk of electric shocks.
- Never mount the fan in a moist or wet room.
- Be careful when working near the rotating blades.
- This device may be only used by children 8 years old or older and persons with limited physical, sensory and mental capabilities and / or lack of experience and knowledge, provided that they have been instructed in use of the device by a responsible person who understands the associated risks.

Note: Always have your fan installed by someone who is knowledgeable about electrical wiring.

Notes on load capacity and minimum distances

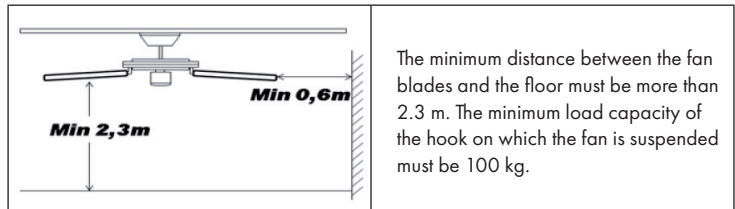

INSTALLATION

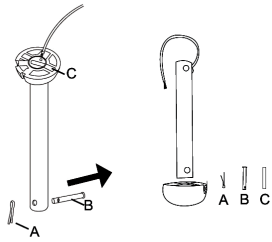
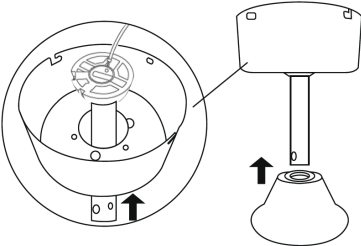
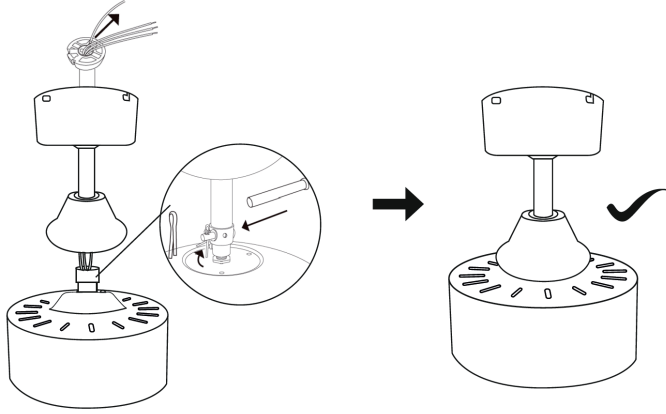
1	2
	
<p>Remove the clamp (A), the bolt (B) and the carrier bolt (C) from the hanging rod.</p>	<p>Put the hanging rod through the upper and lower cap.</p>
3	
	
<p>Feed the motor wires through the hanging rod. Reinsert the carrier bolt. Secure the rod and motor with the bolt (B), a washer and clamp (A) as shown.</p>	

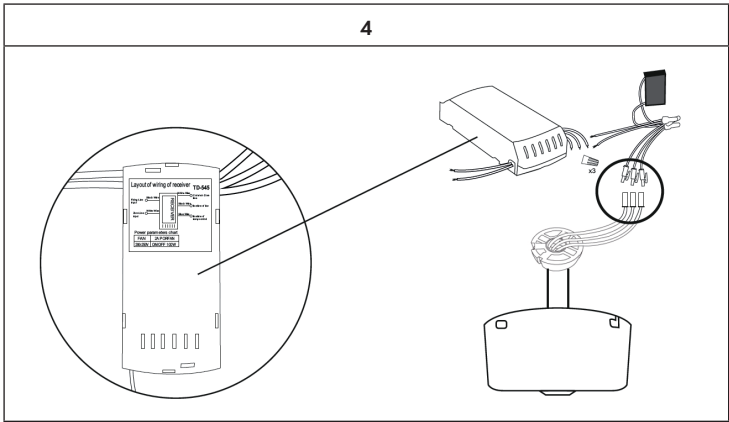

Connect the wires from receiver and motor.

Note: There is no light for this device. The (blue) light wire on the receiver does not need to be connected. Please wrap it with insulating tape.

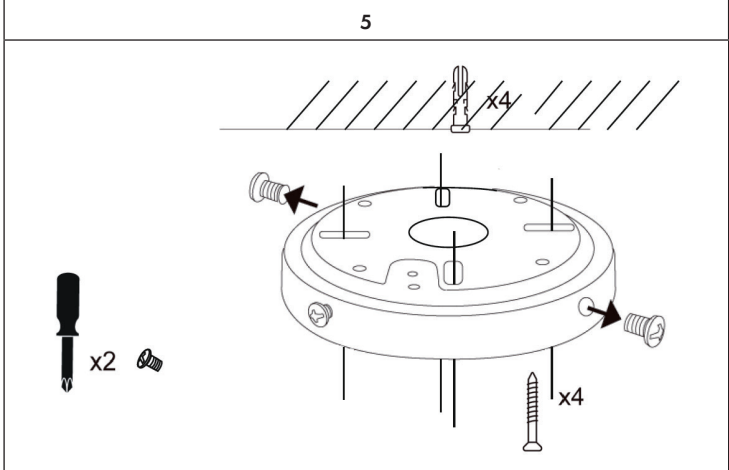

Fasten the ceiling plate to the ceiling with 4 dowels and screws.

6

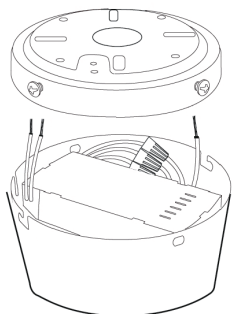

Insert the receiver and wires into the top cap.

7

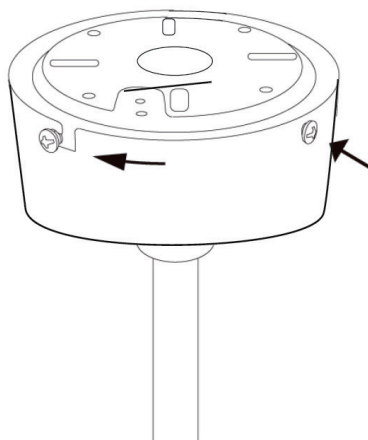

Fasten the upper cap and the ceiling plate with 4 screws.

8

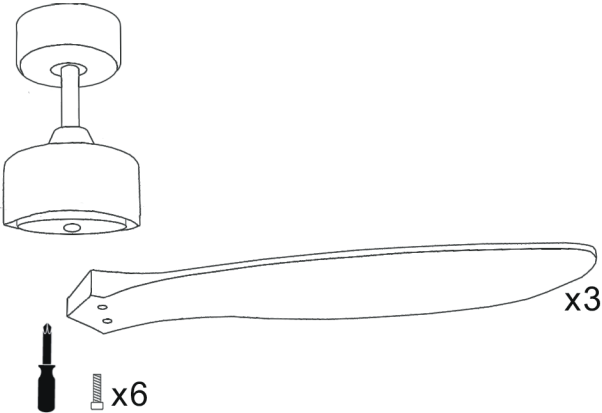

Fasten the rotor blades with 2 screws each. The fan is now completely assembled and ready for use.

REMOTE CONTROL BUTTONS

Speed and light

Press one of the buttons in the upper circle to adjust the speed and switch the light on or off.

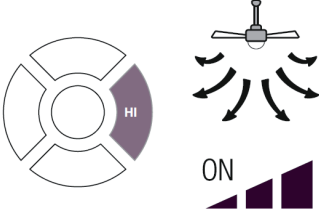
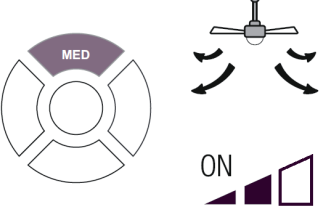
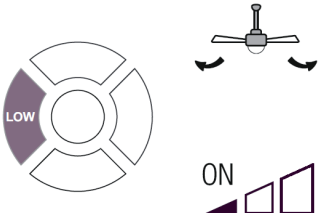
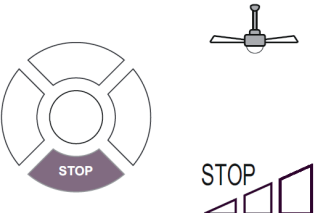
	
<p>High speed</p>	<p>Medium speed</p>
	
<p>Low speed</p>	<p>Fan is off</p>

Timer

Press one of the buttons in the lower circle to set the timer. After the set time has elapsed, the fan will turn off automatically.

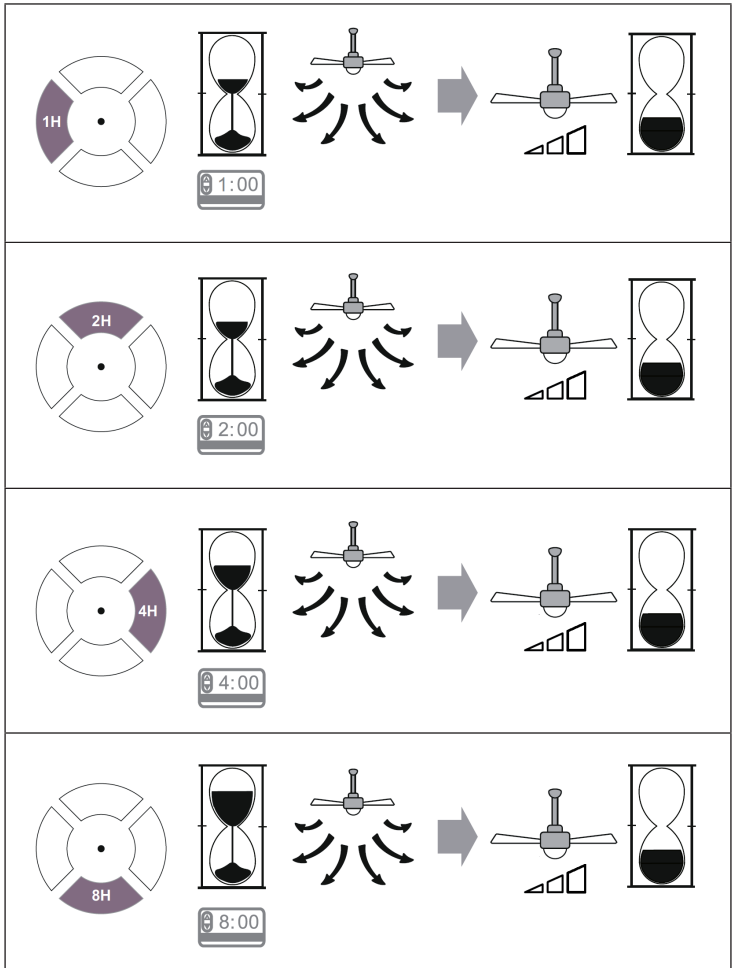

CLEANING AND CARE

- Always disconnect the appliance from the power supply before cleaning the appliance or carrying out maintenance work.
- Never use a wet sponge to clean the appliance.
- In order not to damage the product, it is advisable to use equipment adapted to the sensitive surfaces and products, which will slow down the wear of the device.

TROUBLESHOOTING

Problem	Possible cause	Approach
The fan does not start.	Fuse or circuit breaker blown.	Check your fuses.
	Loose cable connections.	Check all connections for loose cables.
	Speed was not set correctly.	Select a speed.
The fan makes noise.	The upper cap touches the ceiling.	Make sure there is a minimum distance of 3 mm between the top cap and the ceiling.
	Screws of rotor blades are loose.	Tighten all screws.
	Ceiling fan is not properly attached to the ceiling.	Tighten all screws in the suspension plate.
	Speed is not adjusted correctly.	Select a speed.
The fan is wobbling.	Rotor blades are not adjusted horizontally to the ceiling.	Move the fan so that all blades are at the same height to the ceiling.
	Screws of the rotor blades are loose.	Tighten all screws.

DISPOSAL CONSIDERATIONS



If there is a legal regulation for the disposal of electrical and electronic devices in your country, this symbol on the product or on the packaging indicates that this product must not be disposed of with household waste. Instead, it must be taken to a collection point for the recycling of electrical and electronic equipment. By disposing of it in accordance with the rules, you are protecting the environment and the health of your fellow human beings from negative consequences. For information about the recycling and disposal of this product, please contact your local authority or your household waste disposal service.

This product contains batteries. If there is a legal regulation for the disposal of batteries in your country, the batteries must not be disposed of with household waste. Find out about local regulations for disposing of batteries. By disposing of them in accordance with the rules, you are protecting the environment and the health of your fellow human beings from negative consequences.

MANUFACTURER & IMPORTER (UK)

Manufacturer:

Chal-Tec GmbH, Wallstrasse 16, 10179 Berlin, Germany.

Importer for Great Britain:

Berlin Brands Group UK Ltd

PO Box 1145

Oxford, OX1 9UW

United Kingdom

Estimado cliente,

Le felicitamos por la adquisición de este producto. Lea atentamente el siguiente manual y siga cuidadosamente las instrucciones de uso con el fin de evitar posibles daños. La empresa no se responsabiliza de los daños ocasionados por un uso indebido del producto o por haber desatendido las indicaciones de seguridad. Escanee el siguiente código QR para tener acceso al manual de instrucciones más actualizado y a información adicional sobre el producto.



ÍNDICE

Indicaciones de seguridad	26
Instalación	27
Teclas del mando a distancia	31
Limpieza y cuidado	33
Resolución de problemas	33
Indicaciones sobre la retirada del aparato	34
Fabricante e importador (Reino Unido)	34

DATOS TÉCNICOS

Número de artículo	10035789
Suministro eléctrico	220-240 V ~ 50-60 Hz
Potencia	120-150 W
Caudal volumétrico máximo	151 m ³ /min

INDICACIONES DE SEGURIDAD

- Nunca fije el ventilador a una toma de corriente, sino al propio techo.
- Asegúrese de instalar un disyuntor bipolar con una distancia de contacto de al menos 3 mm entre los polos en el cableado del ventilador de techo.
- Antes de conectar el suministro eléctrico, apague el ventilador.
- El cableado eléctrico debe cumplir con las disposiciones legales de su país.
- El ventilador debe contar con una toma a tierra para evitar el riesgo de descargas eléctricas.
- Nunca monte el ventilador en una estancia húmeda o mojada.
- Tenga cuidado cuando se sitúe cerca de las aspas en movimiento.
- Los niños mayores de 8 años y las personas con discapacidades sensoriales, físicas o psíquicas solamente podrán utilizar el aparato si han sido previamente instruidas sobre su uso y conocen las indicaciones de seguridad y los riesgos asociados.

Nota: Deje que el ventilador sea instalado por una persona que conozca el cableado eléctrico.

Observaciones sobre la capacidad de carga y las distancias mínimas

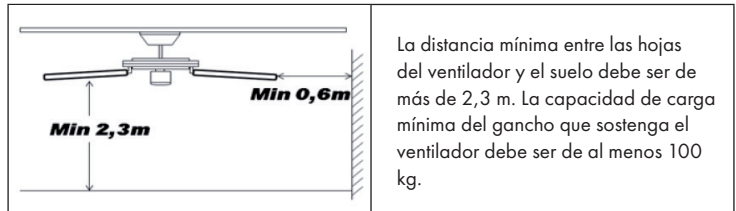

INSTALACIÓN

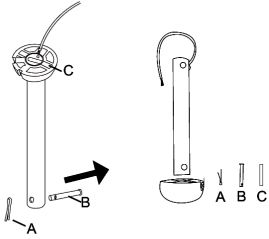
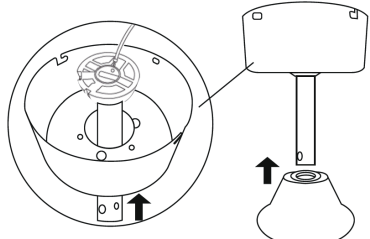
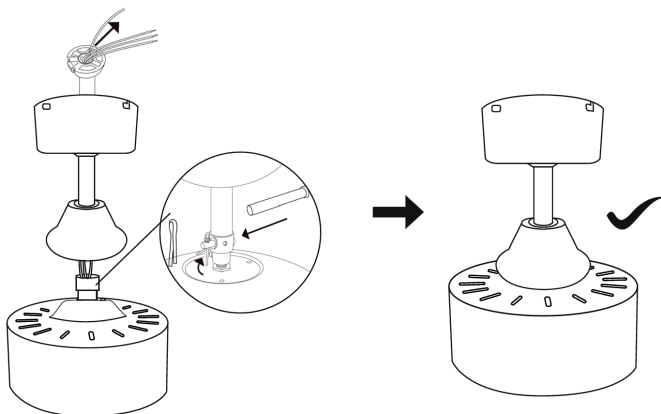
1	2
	
<p>Retire las pinzas (A), los pernos (B) y los pernos de soporte (C) de la barra de instalación.</p>	<p>Introduzca la barra de instalación por la tapa superior e inferior.</p>
3	
	
<p>Introduzca los cables del motor por la barra de instalación. Vuelva a colocar los pernos de soporte. Fije la barra y el motor, como se indica en la imagen, con el tornillo (B), una arandelas y la pinza (A).</p>	

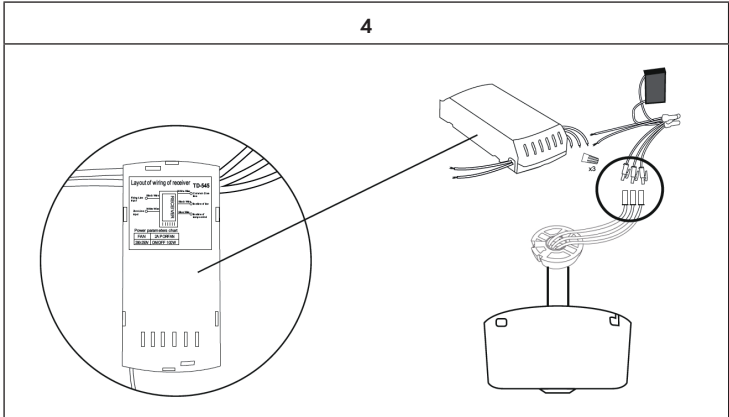

Conecte los cables del receptor y motor.

Nota: Este aparato no dispone de luz. El cable de luz (azul) del receptor no debe conectarse. Cúbralo con cinta aislante.

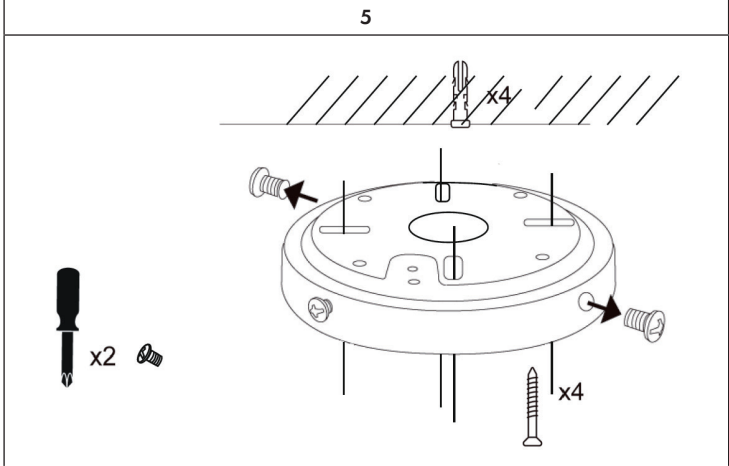

Fije la placa del techo con 4 tacos y tornillos al techo.

6

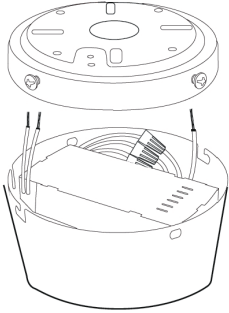

Conecte el receptor y los cables a la tapa superior.

7

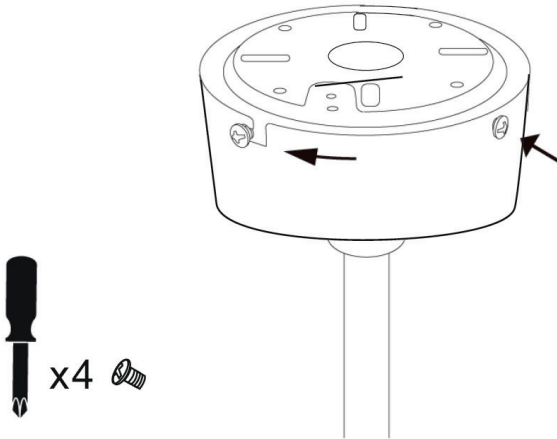

Fije la tapa superior y la placa para el techo con 4 tornillos.

8

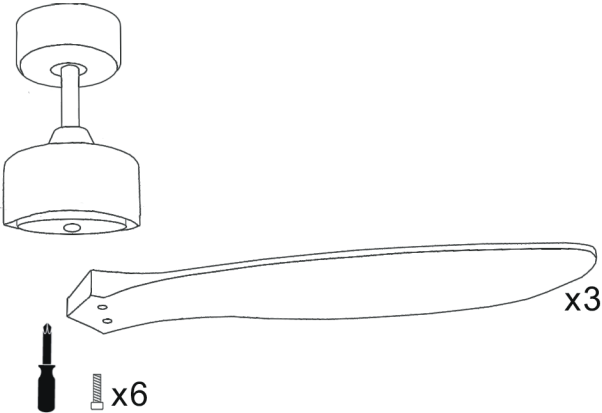

Fije con 2 tornillos las hojas del rotor. Ha finalizado el montaje del ventilador y puede utilizarlo.

TECLAS DEL MANDO A DISTANCIA

Velocidad y luz

Pulse una de las teclas del círculo superior para regular la velocidad y encender o apagar la luz.

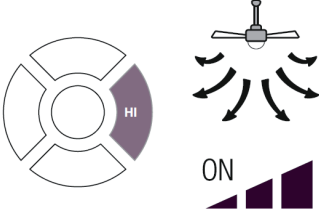
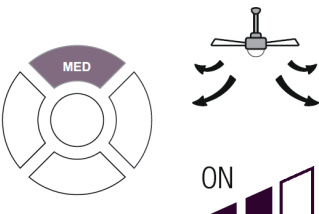
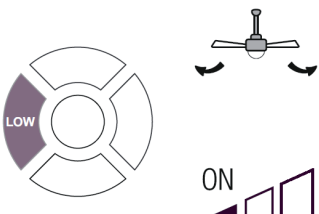
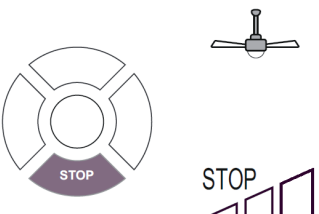
	
Velocidad alta	Velocidad media
	
Velocidad baja	Ventilador apagado

Temporizador

Pulse una de las teclas del círculo inferior para programar el temporizador. Cuando haya transcurrido el tiempo seleccionado, el aparato se apaga automáticamente.

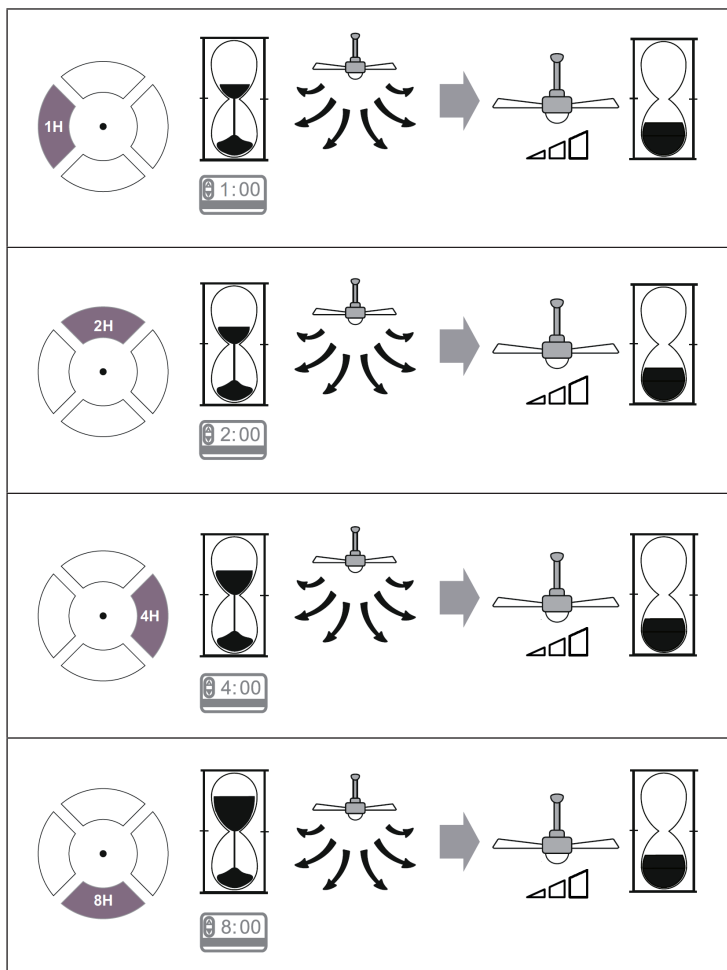

LIMPIEZA Y CUIDADO

- Desconecte el aparato de la red eléctrica antes de limpiarlo o de realizar trabajos de mantenimiento.
- Para limpiar el aparato, nunca utilice una esponja mojada.
- Para no dañar el producto, se recomienda utilizar utensilios apropiados para las superficies y productos sensibles que minimicen el desgaste del aparato.

RESOLUCIÓN DE PROBLEMAS

Problema	Posible causa	Solución propuesta
El ventilador no se pone en marcha.	El fusible o el disyuntor se han averiado.	Compruebe los fusibles.
	Conexiones sueltas	Compruebe todas las conexiones para ver si hay cables sueltos.
	La velocidad no se ha seleccionado correctamente.	Seleccione una velocidad.
El ventilador hace ruidos.	La tapa superior está tocando el techo.	Asegúrese de que entre la tapa superior y el techo exista una distancia mínima de 3 mm.
	Los tornillos y las aspas del rotor están sueltas.	Apriete bien todos los tornillos.
	El ventilador de techo no se ha fijado bien a la pared.	Apriete bien todos los tornillos de la placa de suspensión.
	La velocidad no se ha seleccionado correctamente.	Seleccione una velocidad.
El ventilador se tambalea.	Las aspas del rotor no se han colocado en posición horizontal con el techo.	Mueva el ventilador para que todas las aspas se sitúen a la misma altura con respecto al techo.
	Los tornillos y las aspas del rotor están sueltas.	Apriete bien todos los tornillos.

INDICACIONES SOBRE LA RETIRADA DEL APARATO



Si en su país existe una disposición legal relativa a la eliminación de aparatos eléctricos y electrónicos, este símbolo estampado en el producto o en el embalaje advierte que no debe eliminarse como residuo doméstico. En lugar de ello, debe depositarse en un punto de recogida de reciclaje de aparatos eléctricos y electrónicos. Una gestión adecuada de estos residuos previene consecuencias potencialmente negativas para el medio ambiente y la salud de las personas. Puede consultar más información sobre el reciclaje y la eliminación de este producto contactando con su administración local o con su servicio de recogida de residuos.

Este producto contiene baterías. Si en su país existe una disposición legal relativa a la eliminación de baterías, estas no deben eliminarse como residuo doméstico. Infórmese sobre la normativa vigente relacionada con la eliminación de baterías. Una gestión adecuada de estos residuos previene consecuencias potencialmente negativas para el medio ambiente y la salud de las personas.

FABRICANTE E IMPORTADOR (REINO UNIDO)

Fabricante:

Chal-Tec GmbH, Wallstraße 16, 10179 Berlín, Alemania.

Importador para Gran Bretaña:

Berlin Brands Group UK Ltd

PO Box 1145

Oxford, OX1 9UW

United Kingdom

Chère cliente, cher client,

Toutes nos félicitations pour l'acquisition de ce nouvel appareil. Veuillez lire attentivement et respecter les instructions de ce mode d'emploi afin d'éviter d'éventuels dommages. Nous ne saurions être tenus pour responsables des dommages dus au non-respect des consignes et à la mauvaise utilisation de l'appareil. Scannez le QR-Code pour obtenir la dernière version du mode d'emploi et des informations supplémentaires concernant le produit



SOMMAIRE

Consignes de sécurité	36
Installation	37
Touches de commande à distance	41
Nettoyage et entretien	43
Résolution des problèmes	43
Informations sur le recyclage	44
Fabricant et importateur (UK)	44

FICHE TECHNIQUE

Numéro d'article	10035789
Alimentation	220-240 V ~ 50-60 Hz
Puissance	120-150 W
Débit d'air maximal	151 m ³ /min

CONSIGNES DE SÉCURITÉ

- Ne connectez jamais le ventilateur à une prise, mais plutôt au plafond lui-même.
- Veillez à installer un disjoncteur omnipolaire avec une distance de contact d'au moins 3 mm entre les pôles du câble d'alimentation du ventilateur de plafond.
- Coupez l'alimentation électrique avant la connexion.
- Le câblage électrique doit être conforme aux réglementations locales.
- Le ventilateur doit être correctement mis à la terre pour éviter tout risque de choc électrique.
- N'installez jamais le ventilateur dans une pièce humide ou mouillée.
- Soyez prudent autour des lames rotatives.
- Les enfants à partir de 8 ans, les personnes handicapées mentales, sensorielles et physiques ne peuvent utiliser l'appareil que s'ils ont été parfaitement familiarisés avec les fonctions et les précautions de sécurité par un responsable et s'ils comprennent les risques associés.

Remarque : Faites toujours installer le ventilateur par une personne ayant de bonnes connaissances en électricité pour avec le câblage.

Remarques sur la capacité de charge et les dégagements minimaux

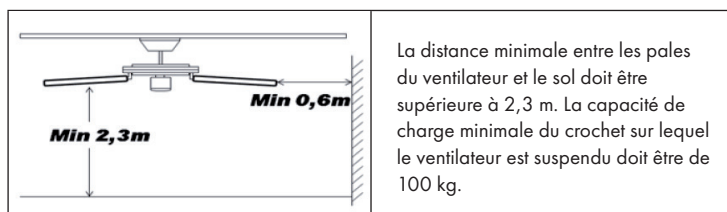

INSTALLATION

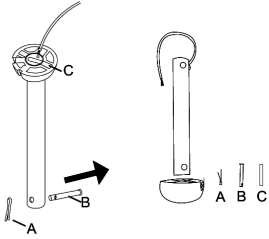
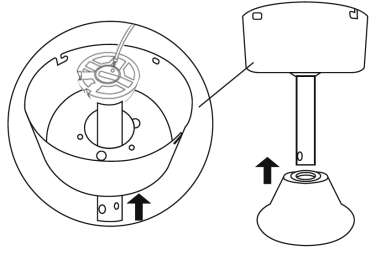
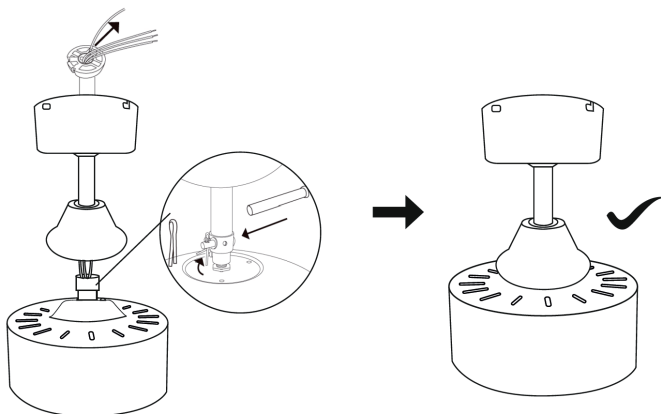
1	2
	
<p>Retirez le support (A), le boulon (B) et le boulon de support (C) de la tige de suspension.</p>	<p>Insérez la tige de suspension à travers les capuchons supérieur et inférieur.</p>
3	
	
<p>Faites passer les fils du moteur à travers la tige de suspension. Réinstaller le boulon de support. Fixez la tige et le moteur comme indiqué avec le boulon (B), une rondelle et le support (A).</p>	

4

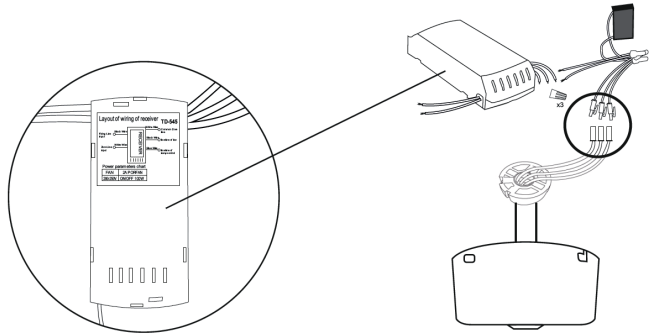

Connectez les fils du récepteur et du moteur.

Remarque : Cet appareil ne possède pas d'éclairage. Vous n'avez pas besoin de brancher le fil lumineux (bleu) sur le récepteur. Veuillez enrouler du ruban électrique autour.

5

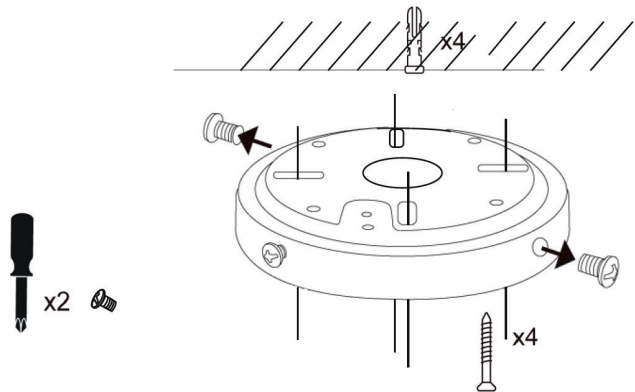

Fixez la platine de plafond au plafond avec 4 chevilles et vis.

6

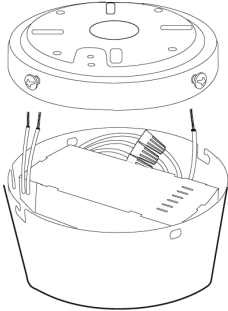

Branchez le récepteur et les fils dans le capuchon supérieur.

7

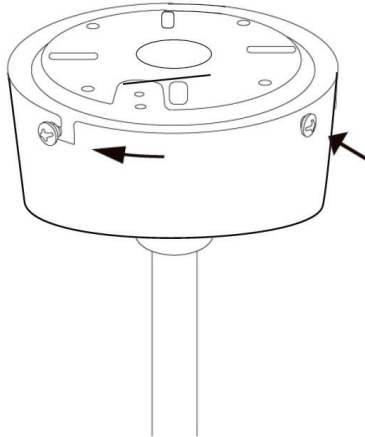

Fixez le capuchon supérieur et la platine de plafond avec 4 vis.

8

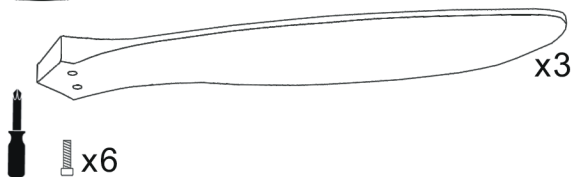
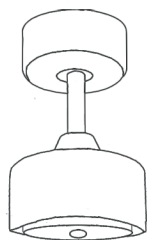

Fixez les pales du rotor avec 2 vis chacune. Le ventilateur est maintenant complètement assemblé et peut être utilisé.

TOUCHES DE COMMANDE À DISTANCE

Vitesse et éclairage

Appuyez sur l'un des boutons dans le cercle supérieur pour régler la vitesse et allumer ou éteindre l'éclairage.

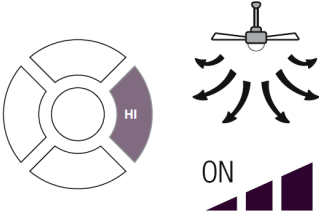
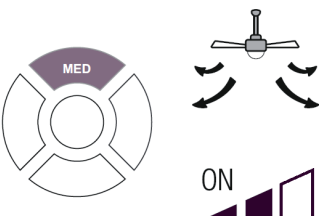
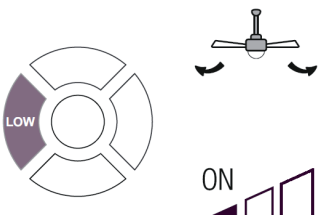
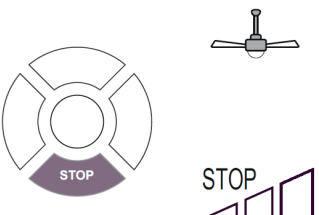
	
<p>Grande vitesse</p>	<p>Vitesse moyenne</p>
	
<p>Vitesse lente</p>	<p>Ventilateur éteint</p>

Minuterie

Appuyez sur l'un des boutons du cercle inférieur pour régler la minuterie. Une fois la durée définie écoulee, le ventilateur s'arrête automatiquement.

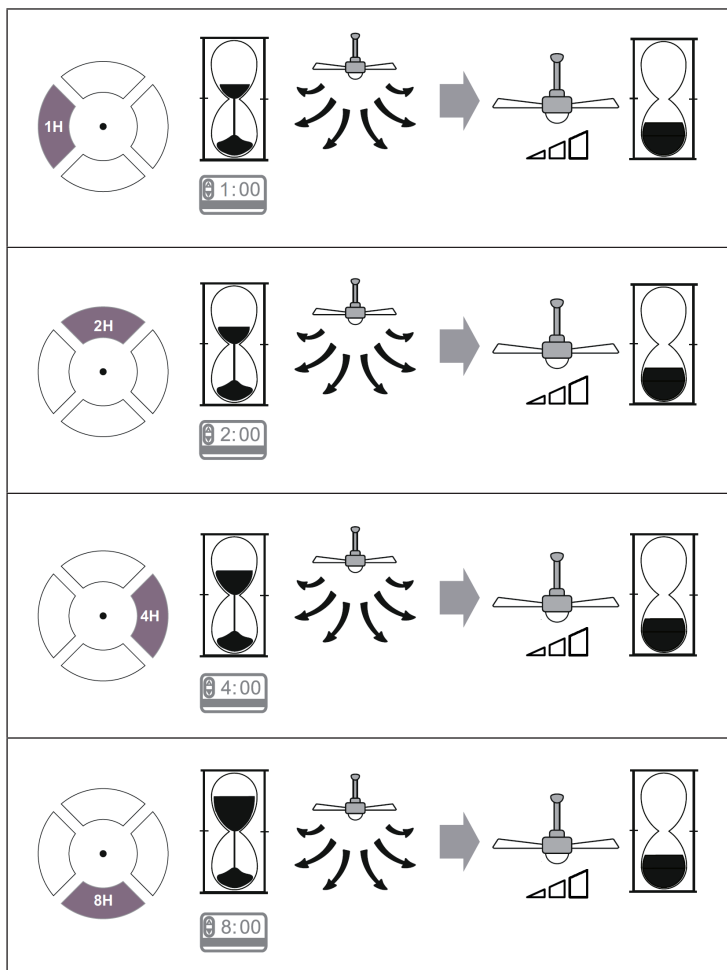

NETTOYAGE ET ENTRETIEN

- Débranchez toujours l'appareil du secteur avant de le nettoyer ou d'effectuer des travaux de maintenance.
- N'utilisez jamais d'éponge humide pour nettoyer l'appareil.
- Afin de ne pas endommager le produit, il est conseillé d'utiliser des équipements adaptés aux surfaces sensibles et des produits qui ralentissent l'usure de l'appareil.

RÉSOLUTION DES PROBLÈMES

Problème	Cause possible	Solution
Le ventilateur ne démarre pas.	Fusible ou disjoncteur grillé.	Vérifiez les fusibles.
	Câblage desserré.	Vérifiez toutes les connexions et resserrez-les.
	La vitesse n'a pas été réglée correctement.	Choisissez une vitesse.
Le ventilateur est bruyant.	Le capot supérieur touche le plafond.	Assurez-vous qu'il y a un espace minimum de 3 mm entre le capot supérieur et le plafond.
	Les vis des pales de rotor sont desserrées.	Serrez toutes les vis.
	Le ventilateur de plafond n'est pas correctement fixé au plafond.	Serrez toutes les vis de la platine de suspension.
	La vitesse n'a pas été réglée correctement.	Choisissez une vitesse.
Le ventilateur tremble.	Les pales du rotor ne sont pas ajustées horizontalement au plafond	Déplacez le ventilateur pour que toutes les pales soient au niveau du plafond.
	Les vis des pales de rotor sont desserrées.	Serrez toutes les vis.

INFORMATIONS SUR LE RECYCLAGE



S'il existe une réglementation pour l'élimination ou le recyclage des appareils électriques et électroniques dans votre pays, ce symbole sur le produit ou sur l'emballage indique que cet appareil ne doit pas être jeté avec les ordures ménagères. Vous devez le déposer dans un point de collecte pour le recyclage des équipements électriques et électroniques. La mise au rebut conforme aux règles protège l'environnement et la santé de vos semblables des conséquences négatives. Pour plus d'informations sur le recyclage et l'élimination de ce produit, veuillez contacter votre autorité locale ou votre service de recyclage des déchets ménagers.

Ce produit contient des piles. S'il existe une réglementation pour l'élimination ou le recyclage des piles dans votre pays, vous ne devez pas les jeter avec les ordures ménagères. Renseignez-vous sur les dispositions locales relatives à la collecte des piles usagées. La mise au rebut conforme aux règles protège l'environnement et la santé de vos semblables des conséquences négatives.

FABRICANT ET IMPORTATEUR (UK)

Fabricant :

Chal-Tec GmbH, Wallstraße 16, 10179 Berlin, Allemagne.

Importateur pour la Grande Bretagne :

Berlin Brands Group UK Ltd
PO Box 1145
Oxford, OX1 9UW
United Kingdom

Gentile Cliente,

La ringraziamo per aver acquistato il dispositivo. La preghiamo di leggere attentamente le seguenti istruzioni per l'uso e di seguirle per evitare possibili danni tecnici. Non ci assumiamo alcuna responsabilità per danni scaturiti da una mancata osservazione delle avvertenze di sicurezza e da un uso improprio del dispositivo. Scansionare il codice QR seguente, per accedere al manuale d'uso più attuale e per ricevere informazioni sul prodotto.



INDICE

Avvertenze di sicurezza	46
Installazione	47
Tasti del telecomando	51
Pulizia e manutenzione	53
Correzione degli errori	53
Avviso di smaltimento	54
Produttore e importatore (UK)	54

DATI TECNICI

Codice articolo	10035789
Alimentazione	220-240 V ~ 50-60 Hz
Potenza	120-150 W
Max. portata volumetrica	151 m ³ /min

AVVERTENZE DI SICUREZZA

- Non collegare il ventilatore alla presa di corrente, bensì al soffitto.
- Collegare il cavo d'alimentazione a un interruttore bipolare con distanza tra i contatti di apertura di almeno 3 mm.
- Staccare la corrente prima di installare il ventilatore.
- L'allacciamento elettrico deve rispettare le normative locali.
- Il ventilatore deve essere messo a terra correttamente per evitare il pericolo di folgorazioni.
- Non montare il ventilatore in un locale umido o bagnato.
- Prestare attenzione quando ci si trova in prossimità delle pale in movimento.
- Questo dispositivo può essere utilizzato dai bambini maggiori di 8 anni e dalle persone con limitate capacità fisiche, sensoriali o mentali o da persone con esperienza e conoscenze insufficienti, solo se sono stati informati sulle funzioni del dispositivo e sono consapevoli dei rischi e dei pericoli connessi.

Nota: lasciare che il ventilatore venga installato da una persona esperta di cablaggio elettrico.

Avvertenze sulla capacità di carico e sulle distanze minime

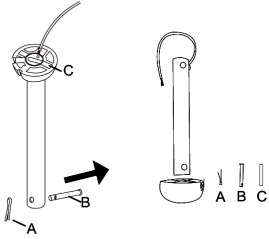
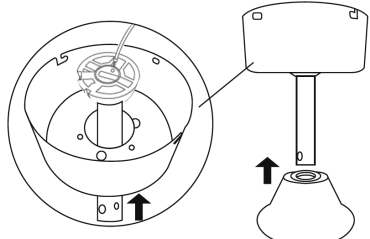
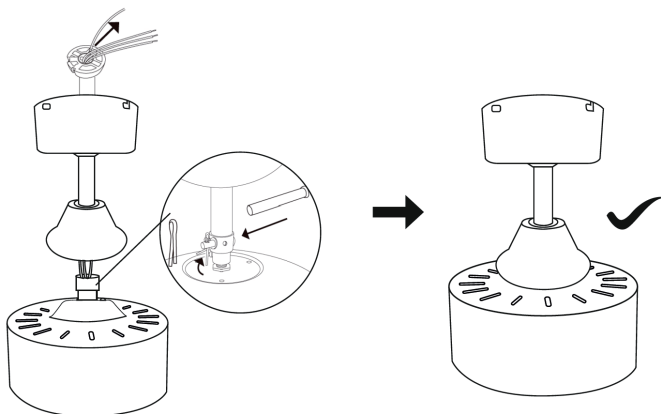

INSTALLAZIONE

1	2
	
<p>Rimuovere il morsetto (A), il perno (B) e il perno di sollevamento (C) dall'asta di sospensione.</p>	<p>Inserire l'asta di sospensione nel cappuccio superiore e inferiore.</p>
3	
	
<p>Far passare i fili del motore attraverso l'asta di sospensione e reinserire il perno di sollevamento. Fissare l'asta e il motore con il perno (B), la rondella e il morsetto (A) come da figura.</p>	

6

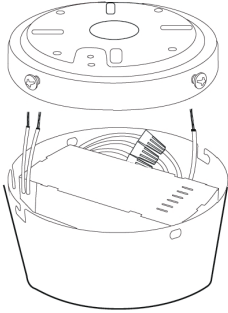

Inserire il ricevitore e i fili nel cappuccio superiore.

7

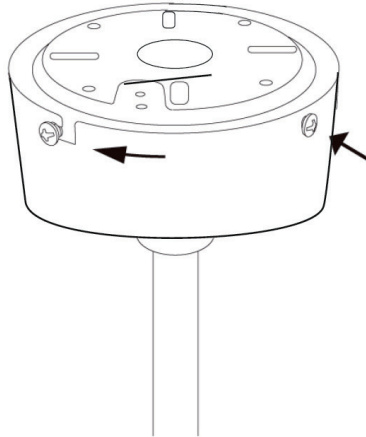

Fissare il pannello e il cappuccio superiore con 4 viti.

8

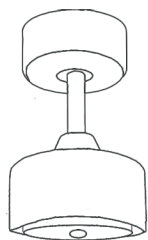

Fissare ogni pala con 2 viti. Ora il ventilatore è montato e pronto per essere usato.

TASTI DEL TELECOMANDO

Velocità e luce

Premere uno dei tasti nel cerchio superiore per impostare la velocità e per accendere o spegnere la luce.

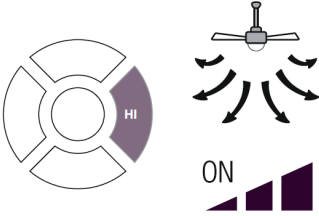
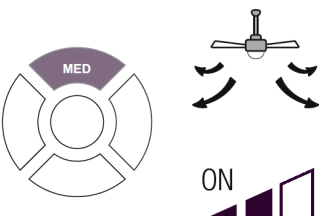
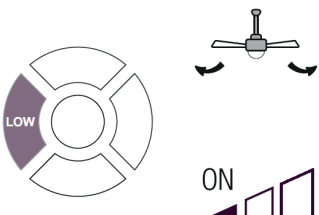
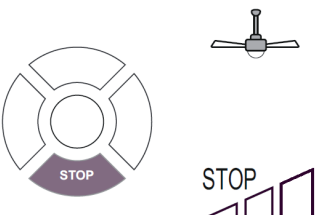
	
Velocità elevata	Velocità media
	
Velocità bassa	Il ventilatore è spento

Timer

Premere uno dei tasti nel cerchio sottostante per impostare il timer. Allo scadere del tempo il ventilatore si spegne automaticamente.

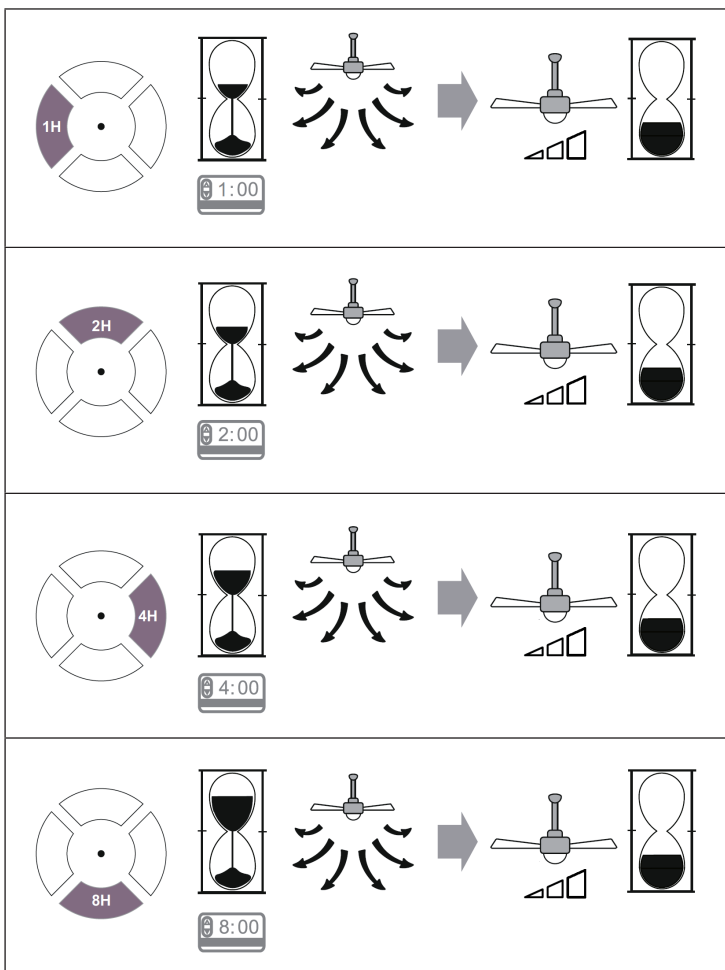

PULIZIA E MANUTENZIONE

- Scollegare sempre il dispositivo dall'alimentazione prima di eseguire lavori di manutenzione e di pulizia.
- Non utilizzare mai una spugna bagnata per pulire il dispositivo.
- Per non danneggiare il dispositivo si consiglia di utilizzare prodotti appositi per rallentare il deterioramento delle superfici e dei prodotti.

CORREZIONE DEGLI ERRORI

Problema	Possibile causa	Soluzione consigliata
Il ventilatore non parte.	Il fusibile o l'interruttore è bruciato.	Controllare i fusibili.
	I cavi sono allentati.	Controllare tutti i cavi.
	La velocità non è stata impostata correttamente.	Selezionare una velocità.
Il ventilatore è rumoroso.	Il cappuccio superiore tocca il soffitto.	Assicurarsi che ci sia una distanza minima di 3 mm tra il cappuccio superiore e il soffitto.
	Le viti delle pale sono allentate.	Stringere bene tutte le viti.
	Il ventilatore non è fissato bene al soffitto.	Stringere le viti del pannello di sospensione.
	La velocità non è stata impostata correttamente.	Selezionare una velocità.
Il ventilatore vibra.	Le pale non sono parallele al soffitto.	Muovere il ventilatore in modo tale che tutte le pale abbiano la stessa distanza dal soffitto.
	Le viti delle pale sono allentate.	Stringere tutte le viti.

AVVISO DI SMALTIMENTO



Se nel proprio paese si applicano le regolamentazioni inerenti lo smaltimento di dispositivi elettrici ed elettronici, questo simbolo sul prodotto o sulla confezione segnala che questi prodotti non possono essere smaltiti con i rifiuti normali e devono essere portati a un punto di raccolta di dispositivi elettrici ed elettronici. Grazie al corretto smaltimento dei vecchi dispositivi si tutela il pianeta e la salute delle persone da possibili conseguenze negative. Informazioni riguardanti il riciclo e lo smaltimento di questi prodotti si ottengono presso l'amministrazione locale oppure il servizio di gestione dei rifiuti domestici.

Il prodotto contiene batterie. Se nel proprio paese si applicano le regolamentazioni inerenti lo smaltimento di batterie, non possono essere smaltite con i normali rifiuti domestici. Preghiamo di informarvi sulle regolamentazioni vigenti sullo smaltimento delle batterie. Grazie al corretto smaltimento dei vecchi dispositivi si tutela l'ambiente e la salute delle persone da conseguenze negative.

PRODUTTORE E IMPORTATORE (UK)

Produttore:

Chal-Tec GmbH, Wallstraße 16, 10179 Berlino, Germania.

Importatore per la Gran Bretagna:

Berlin Brands Group UK Ltd

PO Box 1145

Oxford, OX1 9UW

United Kingdom



KLARSTEIN