

SKYTOWER 360° SMART

Luftkühler
Air Cooler
Enfriador de aire
Rafraîchisseur d'air
Raffreddatore d'aria

10035818



COMFORTING
OMFORTING
FORTINGCO
TINGCOMFO
COMFORTING
OMFORTING
FORTINGCO
TINGCOMFO

KLARSTEIN

www.klarstein.com

Sehr geehrter Kunde,

wir gratulieren Ihnen zum Erwerb Ihres Gerätes. Lesen Sie die folgenden Hinweise sorgfältig durch und befolgen Sie diese, um möglichen Schäden vorzubeugen. Für Schäden, die durch Missachtung der Hinweise und unsachgemäßen Gebrauch entstehen, übernehmen wir keine Haftung. Scannen Sie den folgenden QR-Code, um Zugriff auf die aktuellste Bedienungsanleitung und weitere Informationen rund um das Produkt zu erhalten.



INHALTSVERZEICHNIS

Sicherheitshinweise	4
Geräteübersicht	6
Zubehör	7
Bedienfeld und Fernbedienung	8
Displayanzeigen	9
Inbetriebnahme und Bedienung	10
Gerätesteuerung per Smartphone	15
Schutzfunktionen	16
Wassertank befüllen	17
Reinigung und Pflege	18
Hinweise zur Entsorgung	20
Konformitätserklärung	20

English	21
Français	39
Español	57
italiano	75

TECHNISCHE DATEN

Artikelnummer	10035818
Stromversorgung	220-240 V ~ 50 Hz
Leistung	60 W
Fassungsvermögen des Wassertanks	6 Liter
Luftvolumen	450 m ³ /h
Verdampfungsvolumen	950 ml/h
Geräuschpegel	≤ 55 dB
WiFi-Standard	802.11 b/g/n
WiFi-Frequenz	2,4 GHz
WiFi-Sendeleistung (max.)	20 dBm

SICHERHEITSHINWEISE

- Prüfen Sie vor der Benutzung die Spannungsangabe auf dem Typenschild. Schließen Sie das Gerät nur an Steckdosen an, die der Spannung des Geräts entsprechen.
- Halten Sie das Kabel fern von heißen Oberflächen und scharfkantigen Gegenständen.
- Verlegen Sie das Kabel nicht unter einem Teppich und decken Sie es auch nicht mit anderen Gegenständen oder Stoffen ab. Verlegen Sie das Kabel so, dass keiner darüber fällt oder daran hängen bleibt.
- Benutzen Sie das Gerät nicht, wenn das Netzkabel oder der Stecker beschädigt sind.
- Falls das Netzkabel oder der Stecker beschädigt sind, müssen sie vom Hersteller, einem autorisierten Fachbetrieb oder einer ähnlich qualifizierten Person ersetzt werden.
- Benutzen Sie das Gerät nur in Innenräumen.
- Decken Sie das Gerät nicht ab.
- Stellen Sie das Gerät auf einen ebenen, stabilen Untergrund. Achten Sie darauf, dass das Gerät gerade steht.
- Versichern Sie sich, dass das Gerät ausgeschaltet ist, bevor Sie den Stecker in die Steckdose stecken.
- Bedienen Sie das Gerät nicht mit nassen Händen und fassen Sie auch den Stecker und das Kabel nicht mit nassen Händen an.
- Lassen Sie das Gerät während des Betriebs nicht unbeaufsichtigt. Schalten Sie es aus und ziehen Sie den Stecker, wenn Sie es nicht benutzen.
- Ziehen Sie den Stecker aus der Steckdose, bevor Sie das Gerät reinigen oder warten.
- Ziehen Sie den Stecker nicht am Kabel aus der Steckdose, sondern halten Sie ihn beim Abziehen mit der Hand fest.
- Kinder ab 8 Jahren, psychisch, sensorisch und körperlich eingeschränkte Menschen dürfen das Gerät nur benutzen, wenn sie vorher von einer für sie verantwortlichen Aufsichtsperson ausführlich mit den Funktionen und den Sicherheitsvorkehrungen vertraut gemacht wurden und die damit verbundenen Risiken verstehen.
- Benutzen Sie das Gerät nur so, wie in dieser Anleitung beschrieben.
- Stecken Sie nicht Ihre Finger oder Gegenstände in die Lüftungsöffnungen.
- Stellen Sie das Gerät nicht in die Nähe von Vorhängen, Gardinen, Tischdecken oder ähnlichen Textilien. Sie könnten in den Lüfter gezogen werden und diesen beschädigen.
- Benutzen Sie das Gerät nicht in Feuchträumen wie Badezimmern.
- Benutzen Sie das Gerät nicht, bevor die Räder montiert sind oder wenn es auf der Seite liegt.
- Wickeln Sie das Kabel vor dem Gebrauch komplett ab.

- Während des Betriebs befeuchtet das Gerät die Umgebungsluft. Vermeiden Sie jedoch zu hohe Luftfeuchtigkeit. Wir empfehlen Ihnen eine Luftfeuchtigkeit zwischen 40-50 %. Zu hohe Luftfeuchtigkeit kann zu Schimmel oder gesundheitlichen Problemen führen.
- Stellen Sie das Gerät nur auf Untergründe, die unempfindlich gegenüber Nässe und hoher Luftfeuchtigkeit sind. Es kann immer mal vorkommen, dass beim Ein- und Ausbau des Wassertanks ein paar Tropfen danebengehen. Sollte das der Fall sein, wischen Sie die Wassertropfen umgehend weg.
- Wechseln Sie das Wasser im Tank spätestens nach 3 Tagen.

PRODUKTEIGENSCHAFTEN

- Ein-/Ausschalten: Separate EIN/AUS-Taste
- Ventilatorgeschwindigkeit: 3 Geschwindigkeitsstufen: Niedrig, Mittel und Hoch
- Windmodi: Normal, Natürlicher Wind und Schlaf-Wind
- Windrichtung: Automatisches Schwingen der horizontalen und vertikalen Lüftungsschlitze
- Zeit bis zum automatischen Ausschalten: 1-9 Stunden-Timer ohne Akkumulation (Timertoleranz im 3 %-Bereich).
- Wasserpumpe zur Kühlung/Luftbefeuchtung
- Steuerung über Drucktasten
- „Trockener Wind“-Funktion und automatisches Dimmen der LED-Beleuchtung, wenn innerhalb von einer Minute keine Taste gedrückt wird
- Fernbedienungsfunktion (Reichweite von mindestens 6 Metern)
- Einfach zu reinigender Wassertank
- Sprühwasserzirkulationskältetechnik, mit hoher Wasserzirkulation und schnellerer Kühlung

GERÄTEÜBERSICHT

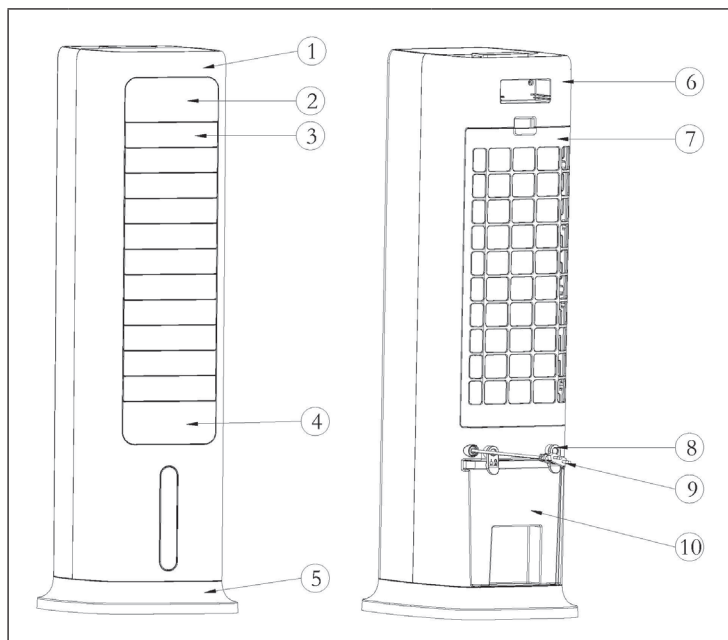

1	Vorderes Gehäuse	6	Hinteres Gehäuse
2	Bedienfeld	7	Hinteres Lüftungsgitter
3	Horizontale Lüftungsschlitze	8	Kabelaufwicklung
4	Dekorative Abdeckung	9	Netzkabel
5	Gerätebasis	10	Wassertank

Hinweis zur Benutzung des Wassertanks

Prinzipiell können Sie Ihren Luftkühler jederzeit ohne Wasser im Tank nutzen. Er funktioniert dann wie ein ganz normaler Ventilator. Wasser im Tank wird nur für die Kühl-Funktion benötigt. Der Luftkühler verdunstet dieses über das Verneblerflies, dabei wird der Luft Wärme entzogen und die Lufttemperatur des Ventilators, je nach Kälte des verwendeten Wassers, um bis zu 3 °C verringert. Wir raten davon ab, die Kühlfunktion an Tagen mit besonders hoher Luftfeuchtigkeit zu nutzen, da sie diese zusätzlich erhöht und so zu Kreislaufbeschwerden beitragen kann.

ZUBEHÖR

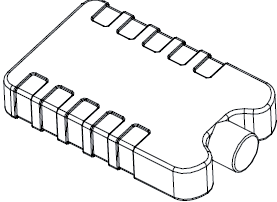
Fernbedienung	Eisbehälter
	

Verwendung der Fernbedienung

- Öffnen Sie das Batteriefach der Fernbedienung und legen Sie eine 3 V CR2032 Batterie ein. Drücken Sie zum Öffnen des Batteriefachs die Abdeckung in Pfeilrichtung (1) herunter und ziehen Sie das Batteriefach in Pfeilrichtung (2) heraus.
- Richten Sie die Fernbedienung während der Verwendung auf den Receiver.
- Ersetzen Sie leere Batterien. Achten Sie beim Einlegen der neuen Batterie auf die richtige Polarität (+/-). Setzen Sie das Batteriefach anschließend wieder in die Fernbedienung ein.

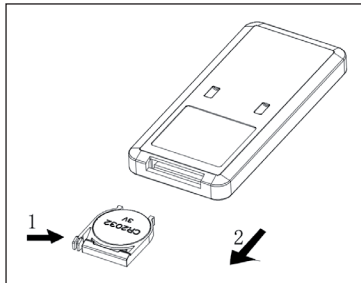















Verwendung des Eisbehälters

- Legen Sie den Eisbehälter so lange in das Gefrierfach, bis dieser vollständig gefroren ist.
- Legen Sie den Eisbehälter in den Wassertank des Geräts. Innerhalb von 10 min nach dem Einlegen des Eisbehälters wird die Temperatur im Wassertank unter Umgebungstemperatur gesenkt.
- Im Lieferumfang sind zwei Eisbehälter enthalten. Verwenden Sie diese abwechselnd.
- Es ist verboten, die Abdeckung der Eisbehälter zu öffnen. Schlucken Sie niemals den Inhalt der Eisbehälter.











Hinweis: Mit speziellen Kühl-speicher- und Isolierungseigenschaften kann der Eisbehälter die Wärme im Wasser langsam absorbieren, um die Temperatur im Wassertank stundenlang unter der Umgebungstemperatur zu halten. Dadurch wird ein angenehmerer und kühlerer Wind durch den Ventilator der Klimaanlage erzeugt.

BEDIENFELD UND FERNBEDIENUNG

Bedienfeld (Tasten)						
						
EIN/AUS	Schwingfunktion (Links-Rechts)	Schwingfunktion (Auf-Ab)	Windgeschwindigkeit	Timer	Windmodus/WLAN	Kühlung/Luftbefeuchtung

Fernbedienung (Tasten)			
EIN/AUS			Timer
Schwingfunktion (Links-Rechts)			Bildschirm Aus
Schwingfunktion (Auf-Ab)			Windmodus
Windgeschwindigkeit			Kühlung/Luftbefeuchtung

DISPLAYANZEIGEN

	1	2	3	4	5	6	7	8	9		
						 					
						11				10	
1	EIN/AUS					7	Natürlicher Windmodus				
2	Schwingfunktion (Links-Rechts)					8	Schlaf-Windmodus				
3	Schwingfunktion (Auf-Ab)					9	Kühlung/Luftbefeuchtung				
4	Negativ-Ionen-Funktion					10	WLAN-Funktion				
5	Anzeigefenster					11	Timer				
6	Windgeschwindigkeit										

INBETRIEBNAHME UND BEDIENUNG

Vor der Verwendung

- Entnehmen Sie das Gerät aus der Verpackung und entfernen Sie alle Verpackungsmaterialien.
- Stellen Sie das Gerät auf eine stabile und ebene Oberfläche.
- Stecken Sie den Netzstecker in die Steckdose. Das Gerät kann dann direkt verwendet werden und es ist keine Installation erforderlich.

Inbetriebnahme

Wenn der Netzstecker des Geräts zum ersten Mal in die Steckdose gesteckt wird, piept das Gerät zweimal und wird in den Standby-Modus versetzt. Alle Leuchtanzeigen sind aus. Abgesehen von der EIN/AUS-Taste sind alle Tasten inaktiv.

Gerät ein-/ausschalten

Wenn Sie im Standby-Modus die EIN/AUS-Taste  drücken, wird das Gerät eingeschaltet. Wenn das Gerät zum ersten Mal eingeschaltet wird, läuft das Gerät mit niedriger Geschwindigkeit im normalen Windmodus. Wenn das Gerät ausgeschaltet wurde und Sie das Gerät wieder einschalten, wird der vor dem Ausschalten verwendete Modus wiederhergestellt. Dies gilt nicht für die Timereinstellung. Wenn vor dem Ausschalten der Schlaf-Windmodus eingestellt wurde, wird dies nicht gespeichert. Bei erneutem Einschalten läuft das Gerät dann im normalen Windmodus.

Wenn während des Betriebs innerhalb von einer Minute keine Taste (Fernbedienungstasten eingeschlossen) gedrückt wird, werden alle Leuchtanzeigen auf 30 % ihrer ursprünglichen Helligkeit gedimmt. Drücken Sie die gewünschte Taste erneut, um die Helligkeit wiederherzustellen und die jeweilige Funktion auszuführen.

Drücken Sie zum Ausschalten des Geräts erneut die EIN/AUS-Taste . Das Gerät piept dann einmal. Wenn das Gerät ausgeschaltet wurde, wird es in den Standby-Modus versetzt, die Leuchtanzeigen und der Bildschirm gehen aus.

Schwingfunktion

Drücken Sie, wenn das Gerät eingeschaltet ist, die Link-Rechts-Schwing-Taste , um das Schwingen von links nach rechts zu aktivieren. Die entsprechende Anzeigeleuchte (2) leuchtet auf.



Drücken Sie, wenn das Gerät eingeschaltet ist, die Auf-Ab-Schwing-Taste , um das Schwingen von oben nach unten zu aktivieren. Die entsprechende Anzeigeleuchte (3) leuchtet auf.

Der Links-Rechts-Schwingmodus funktioniert folgendermaßen: Die Lamellen schwingen in einem Winkel von 80° nach links und rechts. Beim Richtungswechsel pausieren die Lamellen für 1 Sekunde und schwingen dann in die andere Richtung.

Wenn die Auf-Ab-Schwingfunktion nach dem ersten Einschalten aktiviert wird, stellt das Gerät zunächst die richtige Ausgangsposition ein. Es kann vorkommen, dass die horizontalen Lamellen für etwa 10 Sekunden geschlossen sind und dann nach oben schwingen, um sich zu öffnen. Das ist ein normaler Vorgang.

Wenn die Auf-Ab-Schwingfunktion ausgeschaltet wird, schwingen die horizontalen Lamellen in die horizontale Position und stoppen.

Windgeschwindigkeit einstellen



Mit der Geschwindigkeitstaste  kann die Windgeschwindigkeit angepasst werden. Durch mehrfaches Drücken der Geschwindigkeitstaste  werden die Geschwindigkeitsstufen in der folgenden Reihenfolge durchlaufen:

Niedrig > Mittel > Hoch > Niedrig.

Auf dem Bildschirm werden die Geschwindigkeitsstufen in Zahlen angezeigt:



Geschwindigkeit	Anzeige
Niedrig	1
Mittel	2
Hoch	3

Funktion „Trockener Wind“

Wenn Sie die Geschwindigkeitstaste  3 Sekunden lang gedrückt halten, wird die Funktion „Trockener Wind“ gestartet. Das Gerät läuft mit hoher Windgeschwindigkeit und auf dem Bildschirm wird „3“ angezeigt und die Anzeige blinkt 20 Minuten lang. Während der Verwendung dieser Funktion sind alle Tasten, abgesehen von der EIN/AUS-Taste inaktiv. Halten Sie die Geschwindigkeitstaste  drei Sekunden lang gedrückt, um die Funktion abubrechen.



Wenn die Funktion „Trockener Wind“ 20 Minuten lang aktiviert war, schaltet sich das Gerät automatisch aus und geht in den Standby-Modus über.

Timer einstellen

Mit der Timer-Taste  kann die Zeit bis zum automatischen Ausschalten des Geräts eingestellt werden. Sie können eine Zeit zwischen 1-9 Stunden auswählen. Die Timereinstellung lässt sich in Stundenschritten anpassen und wird auf dem Bildschirm angezeigt. Drücken Sie, wenn das Gerät eingeschaltet ist, die Timer-Taste . Die Timeranzeige (11) und die Zeitanzeige blinken auf dem Bildschirm auf. Sie können nun die gewünschte Zeit bis zum automatischen Ausschalten einstellen. Drücken Sie anschließend eine beliebige Taste (außer die EIN/AUS-Taste) oder warten Sie 5 Sekunden, um die Einstellung zu verlassen.

Nachdem der Timer aktiviert wurde, werden auf dem Bildschirm abwechselnd, in Intervallen von 10 Sekunden, die verbleibende Zeit bis zum Ausschalten und die aktuell eingestellte Geschwindigkeit angezeigt. Es leuchtet jeweils die entsprechende Anzeigeleuchte (11/6) auf. Sobald die Zeit abgelaufen ist, schaltet sich das Gerät automatisch aus und geht in den Standbymodus über.

Windmodus auswählen

Drücken Sie nach dem Einschalten des Geräts zur Einstellung des gewünschten Modus mehrfach die Windmodus-Taste . Durch mehrfaches Drücken der Windmodus-Taste  werden die Modi in der folgenden Reihenfolge durchlaufen:

Normaler Wind > Natürlicher Wind > Schlaf-Wind > Normaler Wind.

Es leuchtet jeweils die entsprechende Leuchtanzeige (7/8) auf. Für den Modus Normaler Wind gibt es keine Leuchtanzeige.

Normaler Wind:

Im normalen Windmodus läuft das Gerät ohne Veränderungen mit der eingestellten Geschwindigkeitsstufe (Niedrig, Mittel oder Hoch).

Natürlicher Wind:

Das Windschema dieses Modus ist in der nachfolgenden Abbildung dargestellt:

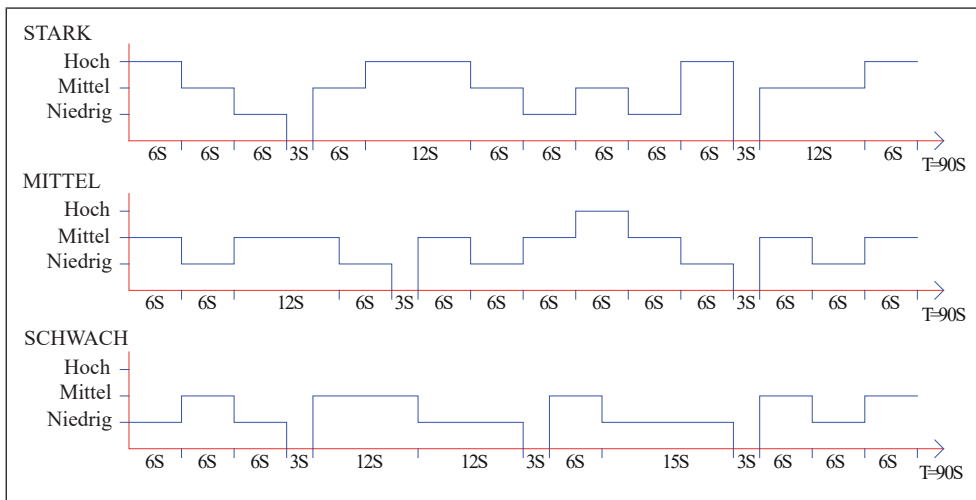

Im natürlichen Windmodus leuchtet die entsprechende Anzeige (7) auf. Der Bildschirm zeigt nur die ursprüngliche Windgeschwindigkeit an, Änderungen werden nicht angezeigt. Das heißt, wenn beispielsweise der Natürliche Windmodus mit hoher Geschwindigkeit aktiviert wurde, wird nur die Geschwindigkeitsstufe „Hoch“ („3“) angezeigt, ohne zu wechseln.

Schlaf-Wind:



Wenn der Schlaf-Windmodus aktiviert wird, läuft das Gerät zunächst mit der zuvor eingestellten Windgeschwindigkeit weiter. Nach 30 Minuten wird in Intervallen von 30 Minuten reduziert. Sobald der Timer abgelaufen ist, wird das Gerät automatisch in den Standby-Modus versetzt. Falls kein Timer eingestellt wurde, läuft das Gerät mit niedriger Geschwindigkeit weiter.

- a) Wenn der Schlaf-Windmodus bei hoher Geschwindigkeit aktiviert wurde, wechselt das Gerät nach 30 Minuten zur mittleren Geschwindigkeit. Die entsprechende Anzeige leuchtet auf. Nach weiteren 30 Minuten Laufzeit bei mittlerer Geschwindigkeit wechselt das Gerät zu niedriger Geschwindigkeit. Die entsprechende Anzeige leuchtet auf. Das Gerät läuft dann mit niedriger Geschwindigkeit weiter, bis der Timer abgelaufen ist oder das Gerät ausgeschaltet wird.
- b) Wenn der Schlaf-Windmodus bei mittlerer Geschwindigkeit aktiviert wurde, wechselt das Gerät nach 30 Minuten zu niedriger Geschwindigkeit. Die entsprechende Anzeige leuchtet auf. Das Gerät läuft dann mit niedriger Geschwindigkeit weiter, bis der Timer abgelaufen ist oder das Gerät ausgeschaltet wird.
- c) Wenn der Schlaf-Windmodus bei niedriger Geschwindigkeit aktiviert wurde, leuchtet die entsprechende Anzeige auf. Das Gerät läuft mit niedriger Geschwindigkeit weiter, bis der Timer abgelaufen ist oder das Gerät ausgeschaltet wird.

Kühl-/Luftbefeuchtungsmodus

Drücken Sie, wenn das Gerät eingeschaltet ist, die Kühlung/Luftbefeuchtungs-Taste , um die Kühlung ein- und auszuschalten. Die entsprechende Anzeige (9) leuchtet auf.



Bildschirm und Anzeigen aus-/ einschalten (Fernbedienung)

Wenn das Gerät eingeschaltet ist, können Sie die Bildschirm-Aus-Taste  auf der Fernbedienung drücken, um den Bildschirm und alle Anzeigeleuchten auszuschalten. Wenn der Bildschirm aus ist und Sie die Bildschirm-Aus-Taste  oder eine beliebige andere Taste drücken, leuchten die Anzeigeleuchten wieder auf, aber die jeweilige andere Tastenfunktion wird nicht ausgeführt. Drücken Sie erneut die gewünschte Taste, um die entsprechende Tastenfunktion auszuführen.

Negativ-Ionen-Funktion

Wenn Sie das Gerät einschalten, wird die Negative-Ionen-Funktion aktiviert und die entsprechende LED-Anzeige (4) leuchtet auf. Beim Ausschalten des Geräts wird die Negative-Ionen-Funktion deaktiviert.

WLAN-Funktion

Drücken Sie, wenn das Gerät eingeschaltet ist, fünf Sekunden lang die Windmodus/WLAN-Taste . Ein Piepton ist zu hören und die WLAN-Anzeige (10) blinkt fünf Sekunden lang schnell auf. Apps im Netzwerk können im Standardmodus konfiguriert werden. Wenn innerhalb von 3 Minuten keine Verbindung hergestellt wird, erlischt die WLAN-Anzeige (10). Drücken Sie zur erneuten Verbindungsherstellung erneut die Windmodus/WLAN-Taste . Ein Piepton ist zu hören, das WLAN-Modul wird zurückgesetzt, die WLAN-Anzeige (10) blinkt fünf Sekunden lang schnell auf. Apps im Netzwerk können im Standardmodus konfiguriert werden. Halten Sie die Windmodus/WLAN-Taste , sobald die WLAN-Anzeige (10) blinkt, erneut 5 Sekunden lang gedrückt. Ein Piepton ist zu hören und die WLAN-Anzeige (10) blinkt 5 Sekunden lang langsam auf. Apps im Netzwerk können nun im Kompatibilitätsmodus konfiguriert werden.

Hinweise zur Verwendung der WLAN-Funktion

- Wenn das Gerät innerhalb von 10 Sekunden nach dem Einschalten wieder ausgeschaltet wird, kehrt die WLAN-Anzeige (10) zu dem Status vor dem Ausschalten zurück. Wenn das Gerät nach 10 Sekunden ausgeschaltet wird, erlischt die WLAN-Anzeige (10) und wechselt in den Energiesparmodus. Halten Sie die Einstelltaste zum Neustarten 5 Sekunden lang gedrückt.
- Wenn das Netzwerk nicht innerhalb von drei Minuten konfiguriert wird, geht die WLAN-Anzeige (10) aus. Halten Sie die Einstelltaste zum Neustarten 5 Sekunden lang gedrückt.
- Wenn der Router ausgeschaltet wird, nachdem die WLAN-Verbindung erfolgreich hergestellt wurde, erlischt ebenfalls die WLAN-Anzeige (10). Sobald der Router wieder eingeschaltet wird, wird die Verbindung zum Gerät automatisch wiederhergestellt.
- Bei der Verwendung der WLAN-Funktion, muss die WLAN-Anzeige (10) schnell blinken. Ein Router (muss mit externen Netzwerken verbunden werden können) und ein mobiles Endgerät (z. B. Smartphone) sind zur Verwendung der Klarstein-App erforderlich. Die Klarstein-App muss auf dem mobilen Endgerät, das ebenfalls mit dem WLAN-Netzwerk verbunden ist, installiert werden.

GERÄTESTEUERUNG PER SMARTPHONE

Wenn Sie Ihr Klarstein-Gerät in Ihr heimisches WLAN einbinden, können Sie es ganz bequem über die dazugehörige Klarstein-App bedienen. Die App ermöglicht es Ihnen, nicht nur das Gerät über Ihr Smartphone fernzusteuern, sondern bietet Ihnen zudem Zugang zu Rezepten und weiterführenden Informationen.

Gehen Sie folgendermaßen vor, um Ihr Smartphone mit Ihrem Klarstein-Gerät zu verbinden:

1. Laden Sie zuerst die Klarstein-App herunter, indem Sie mit Ihrem Smartphone den QR-Code scannen (siehe unten) oder laden Sie diese direkt aus dem App Store oder bei Google Play herunter.
2. Versichern Sie sich, dass Ihr Smartphone mit demselben WLAN-Netzwerk verbunden ist, mit dem Ihr Klarstein-Gerät verbunden werden soll.
3. Öffnen Sie die Klarstein-App.
4. Melden Sie sich mit Ihrem Konto an. Wenn Sie noch keinen Account haben, registrieren Sie sich in der Klarstein-App.
5. Folgen Sie den Anweisungen der App.

App-Download

Verwenden Sie die Scan-Funktion Ihres Handys, um den QR-Code zu scannen, und speichern Sie die App auf Ihrem Smartphone.

Hinweis: Weitere Hinweise zur Bedienung der App und Hilfestellungen zur Herstellung der Verbindung mit Ihrem Gerät liefert Ihnen die App, sobald Sie sie das erste Mal öffnen.



Fehlerbehebung bei Verbindungsproblemen

Wenn Ihr Klarstein-Gerät im WLAN nicht gefunden werden kann, überprüfen Sie Folgendes:

- Ist das Gerät eingesteckt?
- Ist die WLAN-Funktion des Smartphones aktiviert?
- Ist die WLAN-Funktion des Klarstein-Gerätes aktiviert? (Befolgen Sie die Anweisungen in der App.)
- Ist das WLAN-Passwort korrekt eingegeben worden?
- Befinden sich Router, Klarstein-Gerät und Smartphone während des Kopplungsversuches in unmittelbarer Nähe? (Idealerweise nicht mehr als 5 m voneinander entfernt.)
- Falls Sie in den Einstellungen ihres WLAN-Routers das 2,4-GHz-Band deaktiviert haben, aktivieren Sie dieses in Ihren Routereinstellungen.



Hinweis: Für weitere Hilfestellungen folgen Sie den Anweisungen der App beim Verbindungsaufbau.

SCHUTZFUNKTIONEN

Wassermangel-Schutzschalter

Wenn die Wasserpumpe 60 Sekunden läuft und die Software erkennt, dass der Wasserniveauschalter 5 aufeinanderfolgende Sekunden (insgesamt 65) keine Verbindung hat (zu wenig Wasser), stellt die Wasserpumpe automatisch den Betrieb ein und das Gerät piept 10 Mal auf.

Wasserstandserkennung

Halten Sie innerhalb von 10 Sekunden nach dem Einschalten die Kühl-/Befeuchtungsmodus-Taste  gedrückt, nachdem der Piepton zu hören war. Der Wasserstand wird dann innerhalb von 3 Sekunden ermittelt. Wenn sich kein Wasser im Wassertank befindet, wird die Kühlfunktion deaktiviert und das Gerät piept 10 Mal auf. Die Wasserstandserkennung wird nach dem Drücken der EIN/AUS-Taste  oder bei einem Stromausfall deaktiviert.

Speicherfunktion

1. Wenn das Gerät nicht vom Strom getrennt wird, läuft das Gerät beim erneuten Einschalten in dem Modus weiter, der vor dem Ausschalten eingestellt war. Die Modi Schlaf-Wind, „Trockener Wind“ und Timer werden nicht gespeichert.
2. Wenn das Gerät nicht vom Strom getrennt wird, läuft es bei erneutem Einschalten zunächst 3 Sekunden lang bei mittlerer Geschwindigkeit und wechselt dann zur vor dem Ausschalten eingestellten Geschwindigkeit.

WASSERTANK BEFÜLLEN

Füllen Sie bei Verwendung der Kühl- und Luftbefeuchtungsfunktion Wasser in den Wassertank. Drehen Sie vor dem Befüllen die Kabelaufwicklung um 90°. Ziehen Sie den Wassertank zur Hälfte heraus. Schütten Sie das Wasser langsam in den Wassertank. Schieben Sie den Wassertank nach dem Befüllen wieder in das Gerät hinein. Bringen Sie die Kabelaufwicklung wieder in die ursprüngliche Position.

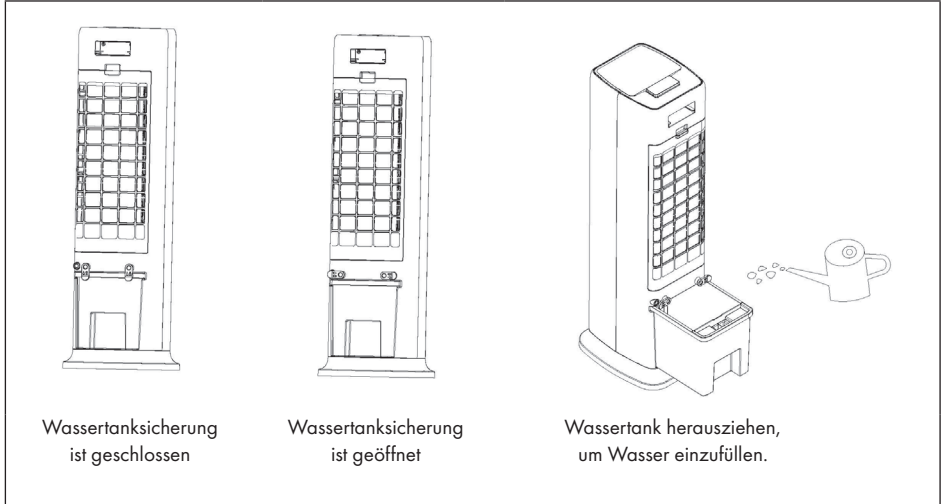

Achten Sie beim Einfüllen von Wasser in den Wassertank auf die Wasserstandsanzeige:

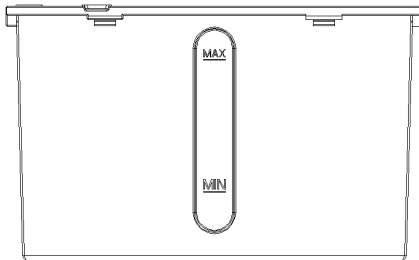

1. Achten Sie beim manuellen Befüllen darauf, dass sich der Wasserstand oberhalb der Minimalanzeige und unterhalb der Maximalanzeige befindet.
2. Verwenden Sie ausschließlich sauberes Trinkwasser.
3. Wenn das Gerät zum ersten Mal verwendet wird kann ein leichter Geruch auftreten und das Wasser im Wassertank kann leicht verfärbt sein. Dies ist normal und ungefährlich und hat keinen Einfluss auf Ihre Gesundheit.
4. Achten Sie beim Hineinlegen des Eisbehälters darauf, dass die Maximalanzeige nicht überschritten wird.

REINIGUNG UND PFLEGE

Reinigung

- Schalten Sie das Gerät vor der Reinigung aus und ziehen Sie den Netzstecker aus der Steckdose.
- Verwenden Sie zur Reinigung des Geräts keine Chemikalien, Benzin, Verdünnungsmittel oder andere Substanzen, durch welche die Geräteoberfläche beschädigt werden könnte.
- Entfernen Sie Staub mit einem weichen Tuch. Verwenden Sie bei hartnäckigen Flecken etwas Wasser (unter 50 °C) und ein neutrales Reinigungsmittel. Reiben Sie die Geräteoberfläche anschließend mit einem weichen Tuch trocken.

Filterreinigung

Reinigen Sie die Filter mindestens einmal im Monat. Gehen Sie hierfür folgendermaßen vor:

1. Ziehen Sie den Netzstecker aus der Steckdose.
2. Nehmen Sie zunächst das hintere Lüftungsgitter und anschließend den Filter heraus.
3. Lassen Sie den Filter für einige Minuten in einer Seifenlösung einweichen, reinigen Sie ihn anschließend und lassen Sie ihn trocknen.

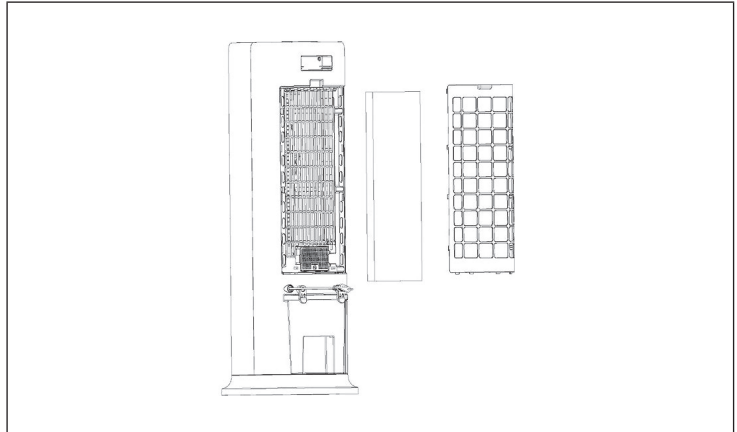

4. Setzen Sie den Filter und das hintere Lüftungsgitter, wenn beides vollständig trocken ist, wieder in das Gerät ein.

Wassertankreinigung

1. Ziehen Sie den Netzstecker aus der Steckdose. Drehen Sie die Kabelaufwicklung in horizontale Position und ziehen Sie den Wassertank bis zur Hälfte heraus.
2. Gehen Sie mit Ihrer Hand in den Wassertank hinein und drehen Sie die Fixierung um 90°. Drücken Sie anschließend das Wasserpumpengehäuse nach unten und nehmen Sie den Wassertank heraus.
3. Entfernen Sie Kalkrückstände im Wassertank mit einem in neutrales Reinigungsmittel getauchten, feuchten Tuch. Spülen Sie den Wassertank anschließend mit klarem Wasser aus.

Gehäusereinigung

- Stellen Sie vor der Reinigung des Gerätegehäuses sicher, dass das Gerät ausgeschaltet ist und der Netzstecker aus der Steckdose gezogen wurde.
- Reinigen Sie das Gerätegehäuse mit einem feuchten Tuch. Spülen Sie es nicht direkt mit Wasser ab.
- Verwenden Sie keine aggressiven oder scheuernden Reinigungsmittel.

Lagerung

- Wenn das Gerät längere Zeit nicht benutzt wird, ziehen Sie den Netzstecker und verpacken Sie es, um zu verhindern, dass Staub in das Gehäuse gelangt.
- Stellen Sie vor dem Verpacken sicher, dass das Gerät sauber ist, der Filter trocken ist und sich kein Wasser im Wassertank befindet.
- Bewahren Sie es nach dem Verpacken an einem trockenen, belüfteten Ort auf.

HINWEISE ZUR ENTSORGUNG



Wenn es in Ihrem Land eine gesetzliche Regelung zur Entsorgung von elektrischen und elektronischen Geräten gibt, weist dieses Symbol auf dem Produkt oder auf der Verpackung darauf hin, dass dieses Produkt nicht im Hausmüll entsorgt werden darf. Stattdessen muss es zu einer Sammelstelle für das Recycling von elektrischen und elektronischen Geräten gebracht werden. Durch regelkonforme Entsorgung schützen Sie die Umwelt und die Gesundheit Ihrer Mitmenschen vor negativen Konsequenzen. Informationen zum Recycling und zur Entsorgung dieses Produkts, erhalten Sie von Ihrer örtlichen Verwaltung oder Ihrem Hausmüllentsorgungsdienst.

Dieses Produkt enthält Batterien. Wenn es in Ihrem Land eine gesetzliche Regelung zur Entsorgung von Batterien gibt, dürfen die Batterien nicht im Hausmüll entsorgt werden. Informieren Sie sich über die örtlichen Bestimmungen zur Entsorgung von Batterien. Durch regelkonforme Entsorgung schützen Sie die Umwelt und die Gesundheit Ihrer Mitmenschen vor negativen Konsequenzen.

KONFORMITÄTSERKLÄRUNG

**Hersteller:**

Chal-Tec GmbH, Wallstraße 16, 10179 Berlin, Deutschland.

Importeur für Großbritannien:

Chal-Tec UK limited
Unit 6 Riverside Business Centre
Brighton Road
Shoreham-by-Sea
BN43 6RE
United Kingdom

Die vollständige Konformitätserklärung des Herstellers finden Sie unter folgendem Link: use.berlin/10035818

Dear Customer,

Congratulations on purchasing this device. Please read the following instructions carefully and follow them to prevent possible damages. We assume no liability for damage caused by disregard of the instructions and improper use. Scan the QR code to get access to the latest user manual and more product information.



CONTENT

Safety Instructions	22
Device Overview	24
Accessories	25
Control Panel and Remote Control	26
Display Indicators	27
Commissioning and Operation	28
Device Control by Smartphone	33
Protective Functions	34
Filling the Water Tank	35
Cleaning and Care	36
Hints on Disposal	38
Declaration of Conformity	38

TECHNICAL DATA

Item number	10035818
Power supply	220-240 V ~ 50 Hz
Power	60 W
Water tank capacity	6 litres
Air volume	450 m ³ /h
Evaporation volume	950 ml/h
Noise level	≤ 55 dB
WiFi standard	802.11 b/g/n
WiFi frequency	2,4 GHz
WiFi radio-frequency power (max.)	20 dBm

SAFETY INSTRUCTIONS

- Check the voltage on the rating plate before use. Only connect the appliance to sockets which correspond to the voltage of the appliance.
- Keep the appliance and cable away from sources of heat, sharp objects or anything that may cause damage.
- Do not place the cord under carpets. Do not cover the cord with small clothes, shirts or other similar elements. Place the cord away from traffic areas in order to avoid any risk of tripping over.
- Do not operate the appliance if the cable or plug is damaged.
- If the supply cord or plug is damaged, it must be replaced by the manufacturer, its service agent or similarly qualified persons in order to avoid a hazard.
- Indoor use only.
- Do not cover the machine during using.
- Place the appliance on a stable flat horizontal surface. Make sure the appliance is in an upright position during use.
- Ensure the appliance is switched OFF before connecting to the mains power supply.
- Always ensure that hands are dry before operating or adjusting any switch on the product or touching the plug and mains supply connections.
- Do not leave this appliance unattended when it's in use. Turn off and disconnect the appliance when you leave the room for an extended period.
- Switch off the appliance and unplug from the mains socket when not in use, before filling, cleaning or other maintain.
- To disconnect the appliance, switch it "OFF", and then remove the plug from outlet. Do not pull the cord to disconnect the plug.
- This device may be only used by children 8 years old or older and persons with limited physical, sensory and mental capabilities and / or lack of experience and knowledge, provided that they have been instructed in use of the device by a responsible person who understands the associated risks.
- Use the appliance only as described in this manual.
- Do not insert your fingers in the openings of the guard.
- Do not leave hair, tissue, tablecloths, clothes or curtains near all openings of the fan, they could be sucked into the fan and be taken within the internal moving parts that could cause injury or damage.
- Do not use the appliance in wet or damp locations such as bathrooms.
- Do not operate the appliance when it's not mounted on its wheels or if it's lying on the side.
- Make sure the cord is completely extended before use.

- When in operation, evaporative coolers moisturize the ambient air. Over-humidification of residential rooms should be avoided. Recommendation: 40-50 % relative humidity. Excessive humidity of the air can damage the home and cause health problems.
- The appliance may only be set up on water- and moisture-proof flooring materials (spilling some drops of water is unavoidable when the content of the tank is changed).
- With each and every change of tank content, completely remove residual water from the equipment. To prevent nucleation, remove residual water from the equipment and water tank every time after three days of use.

PRODUCT FEATURES

- On/Off: Separate ON/OFF button
- Fan speed: 3 speed levels: Low, Medium and High
- Wind modes: Normal, Natural wind and Sleep wind
- Wind direction: Automatic swing of horizontal louvers and vertical louvers
- Time until automatic switch-off: 1-9 hour timer without accumulation (timer tolerance in the 3 % range).
- Water pump for cooling/air humidification
- Touch button control
- Dry wind function and automatic dimming of LED lighting if no button is pressed within one minute
- Remote control function (with IR distance greater than or equal to 6 meters)
- Easy to clean water tanks
- Spray water circulation cooling technology, with large water circulation and faster cooling

DEVICE OVERVIEW

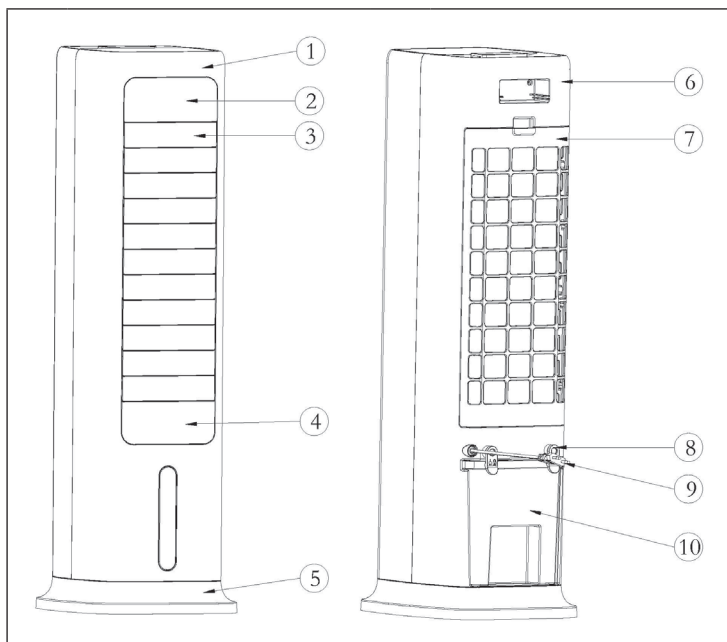

1	Front case	6	Rear case
2	Display panel	7	Rear grille
3	Horizontal blade	8	Winding frame
4	Decoration panel	9	Power cord
5	Base	10	Water tank

Note on using the water tank

In principle, you can use your air cooler at any time without water in the tank. It will then work like a normal fan. Water in the tank is only needed for the cooling function. The air cooler evaporates this through the nebulizer flow, removing heat from the air and reducing the air temperature of the fan by up to 3 °C, depending on the coldness of the water used. We advise against using the cooling function on days with particularly high humidity, as it increases this further and can thus contribute to circulatory problems.

ACCESSORIES

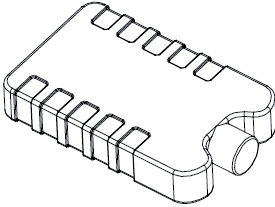
Remote control	Ice box
	

Use of the remote control

- Open battery cover in the rear of remote control and install a 3 V CR2032 battery for use.
To open the battery compartment, press down the cover in the direction of the arrow (1) and pull out the battery compartment in the direction of the arrow (2).
- Point the remote control at the receiver during use.
- Replace flat batteries. When inserting the new battery, make sure that the polarity (+/-) is correct. Then put the battery compartment back into the remote control.

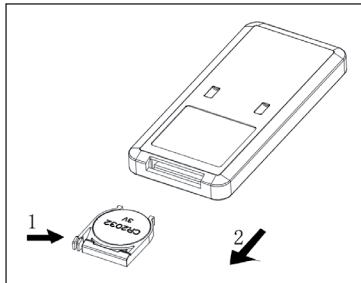











Use of the ice box

- Place the ice box in the freezer compartment until it is completely frozen.
- Place the ice box in the water tank of the appliance. Within 10 min after placing the ice container, the temperature in the water tank is reduced below ambient temperature.
- Two ice boxes are included in the delivery. Use them alternately.
- It is forbidden to open the cover of the ice boxes. Never swallow the contents of the ice boxes.











Note: With specific cold storage and insulation features, the ice box can slowly absorb the heat in the water to keep temperature in the water tank lower than ambient temperature for hours all the time, thus producing more nice and cool wind by the air conditioner fan.

CONTROL PANEL AND REMOTE CONTROL

Control panel (buttons)						
						
ON/OFF	Swing function (Left-Right)	Swing function (Up-Down)	Wind speed	Timer	Wind mode/ WIFI	Cooling/ humidification mode

Remote control (buttons)		
ON/OFF		Timer
Swing function (Left-Right)		Screen off
Swing function (Up-Down)		Wind mode
Wind speed		Cooling/humidification mode

DISPLAY INDICATORS

1		2		3		4		5		6	 	7		8		9	
									11							10	
1	ON/OFF					7	Natural wind mode										
2	Swing function (Left-Right)					8	Sleep wind mode										
3	Swing function (Up-Down)					9	Cooling/humidification mode										
4	Negative ion function					10	WIFI function										
5	Display window					11	Timer										
6	Wind speed																

COMMISSIONING AND OPERATION

Before use

- Remove the appliance from its packaging and remove all packaging materials.
- Place the appliance on a stable and level surface.
- Insert the mains plug into the socket. The appliance can then be used directly and no installation is required.

Commissioning

When the appliance's mains plug is plugged into the socket for the first time, the appliance beeps twice and goes into standby mode. All indicator lights are off. Except for the ON/OFF button, all buttons are inactive.

Switching appliance on/off

If you press the ON/OFF button  in standby mode, the appliance is switched on. When the appliance is switched on for the first time, the appliance runs at low speed in normal wind mode. When the appliance has been switched off and you switch it on again, the mode used before switching off is restored. This does not apply to the timer setting. If the sleep wind mode was set before switching off, this is not saved. When the appliance is switched on again, it will run in normal wind mode.

If no button (including remote control buttons) is pressed within one minute during operation, all light indicators are dimmed to 30 % of their original brightness. Press the desired button again to restore the brightness and perform the respective function.

To switch off the appliance, press the ON/OFF button  again. The appliance will beep once. When the appliance has been switched off, it goes into standby mode and the light indicators and screen go out.

Swing function

In the power-on state, press the left-right swing button  to switch on/off the left-right swing function, and the corresponding LED indicator (2) will show its working state.



In the power-on state, press the up-down swing button  to switch on/off the up-down swing function, and the corresponding LED indicator (3) will show its working state.

The left-right swing mode works as follows: the swing head swings left and right at an 80° angle. When switching the direction, the swing head will pause for 1 second and then swing to the other direction.

When turning on the up-down swing function after it is first powered on, the motor will find the original point first. The horizontal blades may be closed for about 10 seconds and then swing upwards to open. This is a normal phenomenon.

When the up-down swing button  is off, the horizontal blade will swing to the horizontal position and stop.

Setting the speed

The speed button  can be used to adjust the wind speed. Pressing the speed button  several times cycles through the speed levels in the following order: Low > Medium > High > Low.

The speed levels are displayed in numbers on the screen:

Speed	Display
Low	1
Medium	2
High	3



Dry wind function

If you press and hold the speed button  for 3 seconds, the dry wind function is started. The appliance is running at high wind speed and the screen shows "3" and the indicator flashes for 20 minutes.



While using this function, all buttons except the ON/OFF button are inactive. Press and hold the speed button  for 3 seconds to cancel the function.

When the dry wind function has been activated for 20 minutes, the appliance automatically switches off and goes into standby mode.

Setting the timer

The timer button  can be used to set the time until the appliance switches off automatically. You can set a time between 0-9 hours. The time until automatic switch-off can be adjusted in hourly steps and is displayed on the screen. When the appliance is switched on, press the timer button . The timer indicator (11) and the time indicator flash on the screen. You can now set the desired time until automatic switch-off. Then press any button (except the ON/OFF button) or wait 5 seconds to exit the setting. After the timer has been activated, the remaining time until switch-off and the currently set speed are displayed alternately on the screen at intervals of 10 seconds. The corresponding indicator light (11/6) lights up in each case. As soon as the time has elapsed, the appliance switches off automatically and goes into standby mode.

Selecting wind mode

After switching on the appliance, press the wind mode button  several times to set the desired mode. Pressing the wind mode button  several times cycles through the modes in the following order:

Normal wind > Natural wind > Sleep wind > Normal wind.

The corresponding indicator lights up.

Normal wind:

In normal wind mode, the appliance runs at the set speed level (Low, Medium or High) without any changes.

Natural wind:

The wind diagram of this mode is shown in the figure below:

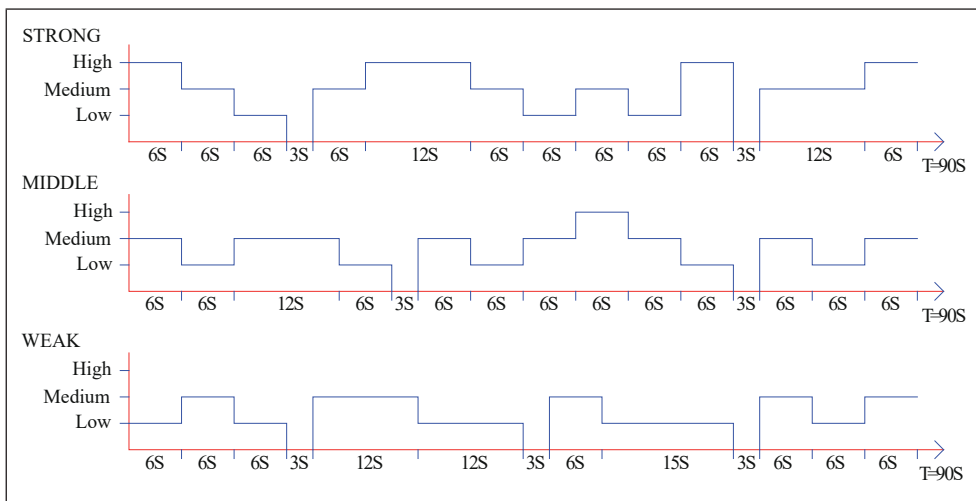

In natural wind mode, the corresponding indicator (7) lights up. The screen only shows the original wind speed, changes are not displayed. This means that if, for example, the natural wind mode with high speed has been activated, only the speed level „High“ („3“) is displayed without changing.

Sleep wind:



When the sleep wind mode is activated, the appliance initially continues to run at the previously set wind speed. After 30 minutes, it is reduced at 30-minute intervals. This mode is intended to prevent people who fall asleep from feeling uncomfortable due to the appliance's speed setting being too high.

- a) If the sleep wind mode has been activated at high speed, the appliance switches to medium speed after 30 minutes. The corresponding indicator lights up. After another 30 minutes of running at medium speed, the appliance switches to low speed. The corresponding indicator lights up. The appliance then continues to run at low speed until the timer expires or the appliance is switched off.
- b) If the sleep wind mode has been activated at medium speed, the appliance switches to low speed after 30 minutes. The corresponding indicator lights up. The appliance then continues to run at low speed until the timer expires or the appliance is switched off.
- c) If the low speed sleep wind mode has been activated, the corresponding indicator lights up. The appliance continues to run at low speed until the timer expires or the appliance is switched off.

Cooling/humidification mode

While the appliance is switched on, press the cooling/humidification mode button  to switch the cooling function on and off. The corresponding indicator (9) lights up.



Turning the screen and indicators off/on (remote control)

When the appliance is on, you can press the screen off button  on the remote control to turn off the screen and all indicator lights. When the screen is off and you press the screen off button  or any other button, the indicator lights come back on but the other button function is not performed. Press the desired button again to perform the corresponding button function.

Negative ion function

When you switch on the appliance, the negative ion function is activated and the corresponding LED indicator (4) lights up. When you switch off the appliance, the negative ion function is deactivated.

WIFI function

With the appliance switched on, press and hold the wind mode/WIFI button  for five seconds. A beep is heard and the WIFI indicator (10) flashes rapidly for five seconds. Apps on the network can be configured in standard mode. If no connection is established within 3 minutes, the WIFI indicator (10) goes out. To reconnect, press the wind mode/WIFI button  again. A beep is heard, the WIFI module is reset, the WIFI indicator flashes rapidly for five seconds. Apps on the network can be configured in standard mode. Press and hold the wind mode/WIFI button  again for 5 seconds as soon as the WIFI indicator (10) flashes. A beep is heard and the WIFI indicator (10) flashes slowly for 5 seconds. Apps on the network can now be configured in compatibility mode.

Notes on using the WIFI function

- If the appliance is turned off within 10 seconds after it is turned on, the WIFI indicator (10) returns to the status before it was turned off. If the appliance is turned off after 10 seconds, the WIFI indicator (10) turns off and enters power-saving mode. Press and hold the setting button for 5 seconds to restart.
- If the network is not configured within three minutes, the WIFI indicator (10) goes off. Press and hold the setting button for 5 seconds to restart.
- If the router is switched off after the WIFI connection has been successfully established, the WIFI indicator (10) also goes out. As soon as the router is switched on again, the connection to the appliance is automatically re-established.
- When using the WIFI function, the WIFI indicator (10) must flash quickly. A router (must be able to connect to external networks) and a mobile device (e.g. smartphone) are required to use the Klarstein app. The Klarstein app must be installed on the mobile end device that is also connected to the WIFI network.

DEVICE CONTROL BY SMARTPHONE

If you integrate the device into your home WiFi, you can conveniently operate it via the associated Klarstein app. The app not only allows you to remotely control the device via your smartphone, but also gives you access to recipes and additional information.

Follow these steps to connect your smartphone to your Klarstein device:

1. Download the Klarstein app first by scanning the QR code with your smartphone (see below), or download it directly from App Store or Google Play.
2. Make sure your smartphone is connected to the same WiFi network that your Klarstein device is to be connected to.
3. Open the Klarstein app.
4. Sign in to your account. If you do not have an account, sign up in the Klarstein app.
5. Follow the instructions from the app.

App Download

Use the scan function of your smartphone to scan the QR code and save the app on your smartphone.

Note: The app provides further information on how to use the app and help on how to connect to your device as soon as you open it for the first time.

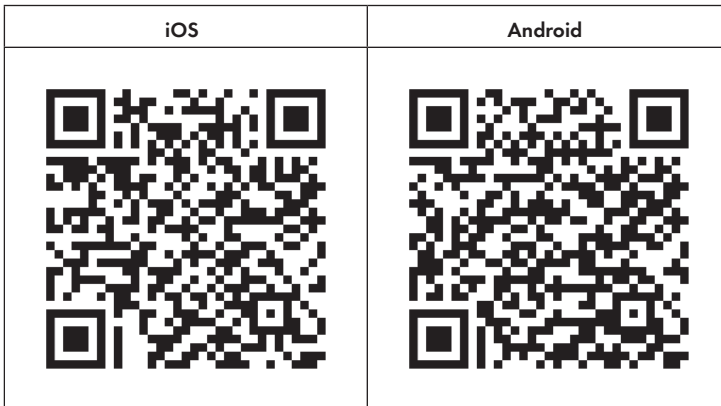

Troubleshooting connection problems

If your Klarstein device cannot be found in the WLAN, check the following:

- Is the device plugged in?
- Is the WiFi feature of my phone enabled?
- Is the WiFi function of the Klarstein device activated? (Follow the instructions in the app)
- Has the WLAN password been entered correctly?
- Are the router, Klarstein device and smartphone in the immediate vicinity during the connection attempt? (Ideally no more than 5 m apart)
- If you have deactivated the 2.4 GHz band in the settings of your wireless router, activate it in your router settings.



Note: For further help, follow the instructions in the app when setting up the connection.

PROTECTIVE FUNCTIONS

Water shortage protection switch

If the water pump runs for 60 seconds and the software detects that the water level switch is disconnected (water shortage) for 5 consecutive seconds (65 seconds in total), the water pump automatically stops running and the appliance beeps 10 times.

Water level detection

Within 10 seconds of switching on, press and hold the cooling/humidification mode button  after hearing the beep. The water level is then detected within 3 seconds. If there is no water in the water tank, the cooling function is deactivated and the appliance beeps 10 times. The water level detection is deactivated after pressing the ON/OFF button  or in the event of a power failure.

Memory function

1. If the appliance is not disconnected from the power supply, when it is switched on again, the appliance will continue to run in the mode that was set before it was switched off. Sleep wind, dry wind and timer modes are not saved.
2. If the appliance is not disconnected from the power, when it is switched on again, it first runs at medium speed for 3 seconds and then changes to the speed set before it was switched off.

FILLING THE WATER TANK

Fill water into the water tank when using the cooling and humidifying function. Before filling, rotate the winding frame 90° respectively. Pull out the water tank halfway. Pour the water slowly into the water tank. After filling, push the water tank back into the appliance. Rotate the winding frame to the original position.

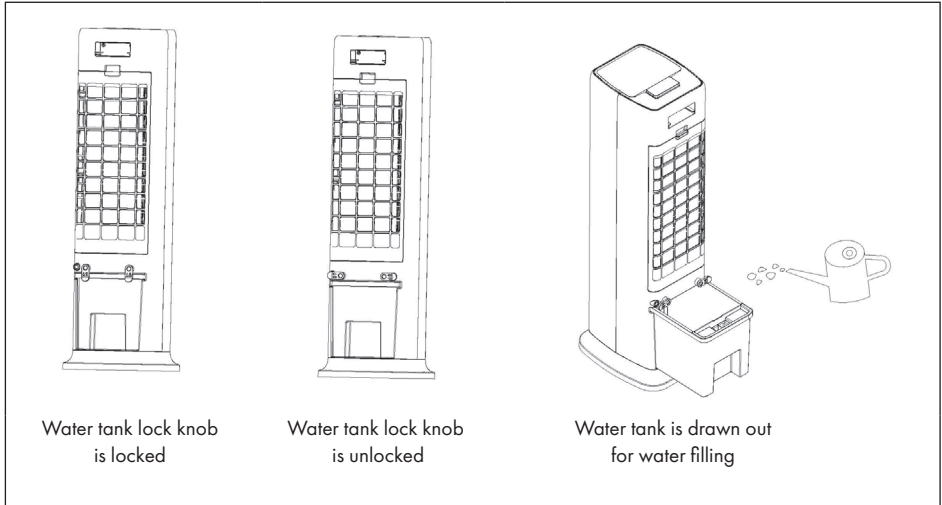

When filling water into the water tank, pay attention to the water level indicator:

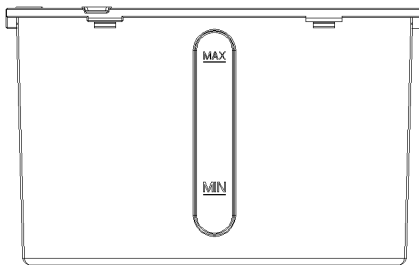

1. When filling manually, make sure that the water level is above the minimum indicator and below the maximum indicator.
2. Only use clean drinking water.
3. When the appliance is used for the first time, there may be a slight smell and the water in the water tank may be slightly discoloured. This is normal and harmless and has no effect on your health.
4. When inserting the ice box, make sure that the maximum indicator is not exceeded.

CLEANING AND CARE

Cleaning

- Before cleaning the appliance, switch it off and disconnect the mains plug from the socket.
- Do not use chemicals, petrol, thinners or other substances that could damage the surface of the appliance to clean it.
- Remove dust with a soft cloth. For stubborn stains, use a little water (below 50 °C) and a neutral detergent. Then rub the surface of the unit dry with a soft cloth.

Filter cleaning

Clean the filters at least once a month. To do this, proceed as follows:

1. Pull the mains plug out of the socket.
2. First remove the rear ventilation grille and then the filter.
3. Let the filter soak in a soap solution for a few minutes, then clean it and let it dry.

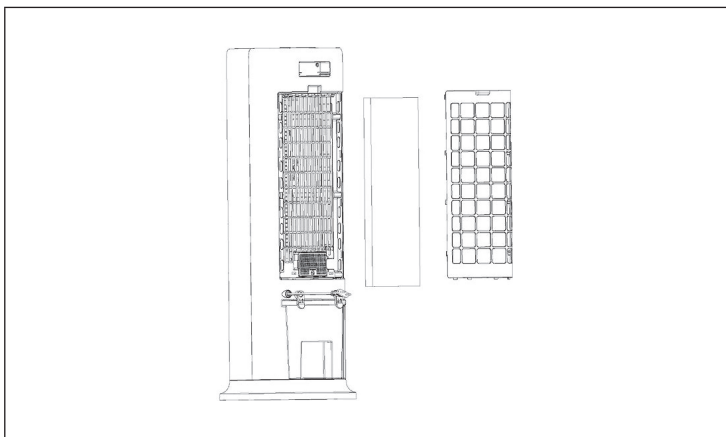

4. Put the filter and the rear ventilation grille back into the appliance when both are completely dry.

Cleaning the water tank

- Pull the mains plug out of the socket. Turn the winding frame knob to the horizontal position and pull the water tank halfway out.
- Put your hand into the water tank, rotate the fixing buckle 90°, and then push the water pump box assembly down to take it out, and finally take out the water tank.
- Remove limescale residues in the water tank with a damp cloth soaked in neutral detergent. Then rinse the water tank with clear water.

Cleaning the surface

- Before cleaning the appliance housing, make sure that the appliance is switched off and the mains plug has been removed from the socket.
- Wipe the surface with a damp cloth. Do not rinse it directly with water.
- Do not use aggressive or abrasive cleaning agents.

Storage

- If the appliance will not be used for a long time, unplug it from the mains and pack it away to prevent dust from getting into the housing.
- Before storing the appliance, make sure that it is clean, the filter is dry and that there is no water in the water tank.
- After packing, store it in a dry, ventilated place.

DISPOSAL CONSIDERATIONS



If there is a legal regulation for the disposal of electrical and electronic devices in your country, this symbol on the product or on the packaging indicates that this product must not be disposed of with household waste. Instead, it must be taken to a collection point for the recycling of electrical and electronic equipment. By disposing of it in accordance with the rules, you are protecting the environment and the health of your fellow human beings from negative consequences. For information about the recycling and disposal of this product, please contact your local authority or your household waste disposal service.

This product contains batteries. If there is a legal regulation for the disposal of batteries in your country, the batteries must not be disposed of with household waste. Find out about local regulations for disposing of batteries. By disposing of them in accordance with the rules, you are protecting the environment and the health of your fellow human beings from negative consequences.

DECLARATION OF CONFORMITY

**Manufacturer:**

Chal-Tec GmbH, Wallstrasse 16, 10179 Berlin, Germany.

Importer for Great Britain:

Chal-Tec UK limited
Unit 6 Riverside Business Centre
Brighton Road
Shoreham-by-Sea
BN43 6RE
United Kingdom

The complete declaration of conformity of the manufacturer can be found at the following link: use.berlin/10035818

Chère cliente, cher client,

Toutes nos félicitations pour l'acquisition de ce nouvel appareil. Veuillez lire attentivement et respecter les instructions de ce mode d'emploi afin d'éviter d'éventuels dommages. Nous ne saurions être tenus pour responsables des dommages dus au non-respect des consignes et à la mauvaise utilisation de l'appareil. Scannez le QR-Code pour obtenir la dernière version du mode d'emploi et des informations supplémentaires concernant le produit.



SOMMAIRE

Consignes de sécurité	40
Aperçu de l'appareil	42
Accessoires	43
Panneau de commande et télécommande	44
Voyants de l'affichage	45
Mise en marche et utilisation	46
Contrôle de l'appareil par smartphone	51
Fonctions de protection	52
Remplissage de réservoir d'eau	53
Nettoyage et entretien	54
Conseils pour le recyclage	56
Déclaration de conformité	56

FICHE TECHNIQUE

Numéro d'article	10035818
Alimentation	220-240 V ~ 50 Hz
Puissance	60 W
Capacité du réservoir d'eau	6 Liter
Débit d'air	450 m ³ /h
Volume d'évaporation	950 ml/h
Niveau sonore	≤ 55 dB
WiFi standard	802.11 b/g/n
WiFi fréquence	2,4 GHz
WiFi puissance de radiofréquence (max.)	20 dBm

CONSIGNES DE SÉCURITÉ

- Vérifiez les informations de tension sur la plaque signalétique avant utilisation. Ne connectez l'appareil qu'à des prises qui correspondent à la tension de l'appareil.
- Éloignez le câble des surfaces chaudes et des objets tranchants.
- Ne faites pas passer le cordon sous un tapis et ne le couvrez pas avec d'autres objets ou tissus. Installez le câble de manière à ce qu'il ne fasse trébucher ni n'accroche personne.
- N'utilisez pas l'appareil si le cordon d'alimentation ou la fiche est endommagé.
- Si le cordon d'alimentation ou la fiche sont endommagés, faites-les remplacer par le fabricant, une entreprise spécialisée agréée ou une personne de qualification similaire.
- N'utilisez l'appareil qu'à l'intérieur.
- Ne couvrez pas l'appareil.
- Placez l'appareil sur une surface plane et stable. Assurez-vous que l'appareil est bien vertical.
- Vérifiez que l'appareil est éteint avant d'insérer la fiche dans la prise.
- N'utilisez pas l'appareil avec les mains mouillées et ne touchez pas la fiche et le câble avec les mains mouillées.
- Ne laissez pas l'appareil sans surveillance pendant son fonctionnement. Éteignez-le et débranchez-le lorsque vous ne l'utilisez pas.
- Retirez la fiche de la prise avant de nettoyer ou de réparer l'appareil.
- Ne tirez pas sur le câble pour débrancher la fiche, tirez sur la fiche elle-même.
- Les enfants à partir de 8 ans, les personnes ayant un handicap mental, sensoriel et physique ne peuvent utiliser l'appareil que s'ils ont été parfaitement familiarisés avec les fonctions et les précautions de sécurité par un responsable et s'ils comprennent les risques associés.
- Utilisez l'appareil uniquement comme décrit dans ces instructions.
- N'insérez pas vos doigts ou objets dans les ouvertures de ventilation.
- Ne placez pas l'appareil à proximité de rideaux, voilages, nappes ou textiles similaires. Ils pourraient être entraînés dans le ventilateur et l'endommager.
- N'utilisez pas l'appareil dans des pièces humides telles que les salles de bain.
- N'utilisez pas l'appareil avant que les roues ne soient montées ou lorsqu'il est sur le côté.
- Déroulez complètement le cordon avant utilisation.

- L'appareil humidifie l'air ambiant. Cependant, évitez une humidité excessive. Nous recommandons une humidité comprise entre 40 et 50 %. Une humidité excessive peut entraîner des moisissures ou des problèmes de santé.
- Placez l'appareil uniquement sur des surfaces insensibles à l'eau et à une humidité élevée. Il peut toujours arriver que quelques gouttes se renversent lors de l'installation et du retrait du réservoir d'eau. Dans ce cas, essuyez immédiatement les gouttelettes d'eau.
- Changez l'eau du réservoir au plus tard au bout de 3 jours.

CARACTÉRISTIQUES DU PRODUIT

- Mise en marche / arrêt : bouton marche / arrêt séparé
- Vitesse du ventilateur : 3 vitesses : faible, moyenne et élevée
- Modes de ventilation : normal, naturel et veille
- Direction du vent : basculement automatique des fentes de ventilation horizontales et verticales
- Temps jusqu'à l'arrêt automatique : minuterie 1-9 heures sans accumulation (tolérance de minuterie dans la plage de 3 %).
- Pompe à eau pour refroidissement / humidification de l'air
- Contrôle par boutons poussoirs
- Fonction „vent sec“ et atténuation automatique de l'éclairage LED si aucun bouton n'est actionné dans la minute
- Fonction de télécommande (portée d'au moins 6 mètres)
- Réservoir d'eau facile à nettoyer
- Technologie de refroidissement par pulvérisation d'eau, avec une circulation d'eau élevée et un refroidissement plus rapide.

APERÇU DE L'APPAREIL

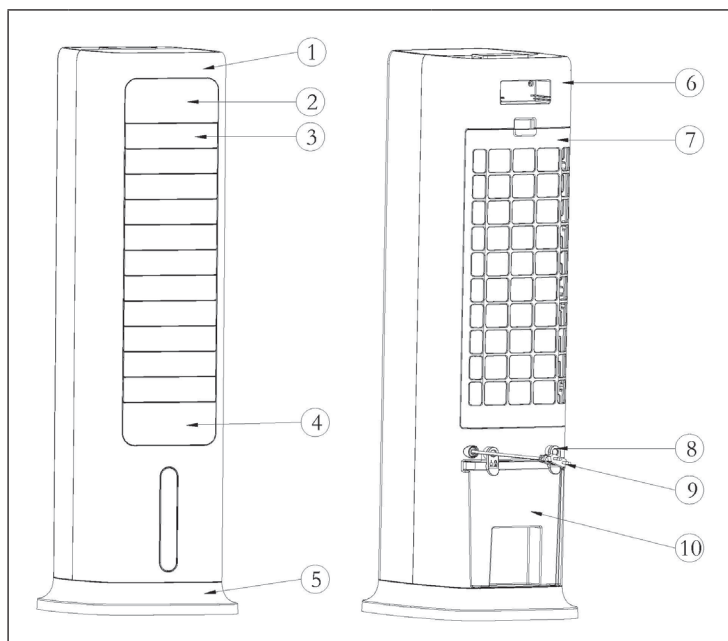

1	Boîtier avant	6	Boîtier arrière
2	Panneau de commande	7	Grille de ventilation arrière
3	Fentes de ventilation horizontales	8	Enroulement du câble
4	Cache décoratif	9	Câble d'alimentation
5	Base de l'appareil	10	Réservoir d'eau

Remarques sur l'utilisation du réservoir d'eau

En principe, vous pouvez utiliser votre rafraîchisseur d'air à tout moment sans eau dans le réservoir. Il fonctionne alors comme un ventilateur normal. L'eau du réservoir n'est nécessaire que pour la fonction de rafraîchissement. Le rafraîchisseur d'air l'évapore par l'échangeur en cellulose du nébuliseur, extrayant la chaleur de l'air et réduisant la température de l'air du ventilateur de jusqu'à 3 °C, en fonction de la fraîcheur de l'eau utilisée. Nous déconseillons d'utiliser la fonction de rafraîchissement les jours où l'humidité est particulièrement élevée, car l'appareil l'augmente et peut ainsi contribuer à des problèmes circulatoires.

ACCESSOIRES

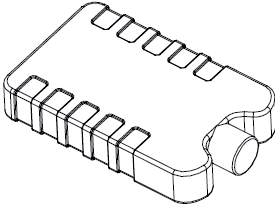
Télécommande	Récipient à glace
	

Utilisation de la télécommande

1. Ouvrez le compartiment à piles de la télécommande et insérez une pile 3 V CR2032. Pour ouvrir le compartiment à pile, appuyez sur le couvercle dans le sens de la flèche (1) et tirez le compartiment à pile dans le sens de la flèche (2).
2. Pointez la télécommande vers le récepteur pendant l'utilisation.
3. Remplacez les piles usées. Faites attention à respecter la polarité (+/-) lors de l'insertion de la nouvelle pile. Insérez ensuite le compartiment à piles dans la télécommande.

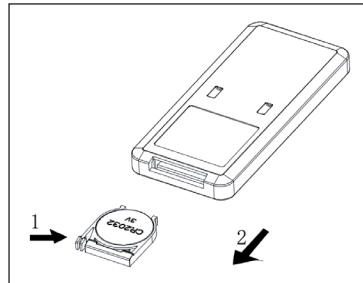















Utilisation du récipient à glace

1. Placez le récipient à glace dans le compartiment congélateur jusqu'à ce qu'il soit complètement congelé.
2. Placez le récipient à glace dans le réservoir d'eau de la machine. Dans les 10 minutes suivant l'insertion du récipient à glace, la température du réservoir d'eau descend en dessous de la température ambiante.
3. Deux récipients à glace sont inclus dans la livraison. Utilisez-les en alternance.
4. Il est interdit d'ouvrir le couvercle du récipient à glace. N'avalez jamais le contenu du récipient à glace.









Remarque : Avec ses propriétés spéciales de stockage frigorifique et d'isolation, le récipient à glace absorbe lentement la chaleur de l'eau afin de maintenir la température du réservoir d'eau en dessous de la température ambiante pendant des heures. Cela produit un vent plus agréable et plus frais grâce au ventilateur du climatiseur.

PANNEAU DE COMMANDE ET TÉLÉCOMMANDE

Panneau de commande (touches)						
						
MARCHE/ ARRÊT	Fonction oscillation (gauche/ droite)	Fonction oscillation (haut/bas)	Vitesse de ventilation	Minuterie	Ventilation/ Wifi	Rafrâchis- sement/ Humidifi- cation

Télécommande (touches)			
Marche/arrêt			Minuterie
Fonction oscillation (gauche droite)			Écran éteint
Fonction oscillation (haut/bas)			Mode de ventilation
Vitesse de ventilation			Rafrâchissement / Humidification

VOYANTS DE L’AFFICHAGE

1	2	3	4	5	6	7	8	9
					 h			
					11			10
1	Marche / Arrêt				7	Mode vent naturel		
2	Fonction oscillation (gauche droite)				8	Mode ventilation de nuit		
3	Fonction oscillation (haut/bas)				9	Rafrâichissement / humidification		
4	Fonctions ions négatifs				10	Wifi		
5	Fenêtre d'affichage				11	Minuterie		
6	Vitesse de ventilation							

MISE EN MARCHÉ ET UTILISATION

Avant l'utilisation

- Sortez l'appareil de son emballage et retirez tous les matériaux d'emballage.
- Placez l'appareil sur une surface stable et plane.
- Insérez la fiche d'alimentation dans la prise. L'appareil peut alors être utilisé directement et aucune installation n'est requise.

Mise en marche

La première fois que vous branchez l'appareil sur la prise, il émet deux bips et passe en mode veille. Tous les voyants sont éteints. Hormis le bouton ON / OFF, tous les boutons sont inactifs.



Pour allumer et éteindre l'appareil

En mode veille, appuyez sur la touche ON / OFF  pour allumer l'appareil. Lorsque vous allumez l'appareil pour la première fois, il fonctionne à basse vitesse en mode vent normal. Si vous éteignez puis rallumez l'appareil, le mode utilisé avant sa mise hors tension est restauré. Cela ne s'applique pas à la minuterie. Si le mode ventilation de nuit a été réglé avant la mise hors tension, il ne sera pas enregistré. Lors de sa remise sous tension, l'appareil fonctionnera alors en mode vent normal.

Si vous n'appuyez sur aucun bouton (y compris sur la télécommande) dans la minute après le démarrage, tous les voyants lumineux baissent à 30 % de leur luminosité d'origine. Appuyez à nouveau sur la touche souhaitée pour restaurer la luminosité et exécuter la fonction correspondante.

Pour éteindre l'appareil, appuyez à nouveau sur MARCHE / ARRÊT . L'appareil émet alors un bip. Lorsque l'appareil est éteint, il passe en mode veille et les voyants et l'écran s'éteignent.

Fonction oscillation



Avec l'appareil allumé, appuyez sur le bouton d'oscillation gauche-droite  pour activer l'oscillation gauche-droite. Le voyant correspondant (2) s'allume. L'appareil étant allumé, appuyez sur le bouton d'oscillation haut-bas  pour activer l'oscillation de haut en bas. Le voyant correspondant (3) s'allume.

Le mode d'oscillation gauche-droite fonctionne comme suit : les volets pivotent à un angle de 80° vers la gauche et la droite. Lors du changement de direction, les lamelles s'arrêtent pendant 1 seconde puis pivotent dans l'autre sens.

Si la fonction d'oscillation haut / bas est activée après la première mise en marche, l'appareil règle d'abord la position de départ correcte. Il peut arriver que les volets horizontaux soient fermés pendant environ 10 secondes, puis basculent vers le haut pour s'ouvrir. Il s'agit d'un processus normal.

Lorsque la fonction d'oscillation de haut en bas est désactivée, les volets horizontaux basculent en position horizontale et s'arrêtent.

Réglage de la vitesse de ventilation



La vitesse du vent se règle avec le bouton de vitesse . Appuyez plusieurs fois sur le bouton de vitesse  pour régler la vitesse dans l'ordre suivant :

Faible > Moyenne > Élevée > Faible.



L'écran affiche les niveaux de vitesse en chiffres :

Vitesse	Affichage
Faible	1
Moyenne	2
Élevée	3

Fonction „vent sec“



Appuyez sur la touche de vitesse  et maintenez-la pendant 3 secondes pour démarrer la fonction Vent sec. L'appareil fonctionne à des vitesses de vent élevées, l'écran affiche „3“ et clignotera pendant 20 minutes. Pendant l'utilisation de cette fonction, tous les boutons à l'exception de MARCHE / ARRÊT sont inactifs. Appuyez sur la touche de vitesse  et maintenez-la pendant trois secondes pour annuler la fonction. Si la fonction „vent sec“ est restée activée pendant 20 minutes, l'appareil s'éteint automatiquement et passe en mode veille.

Réglage de la minuterie

Le délai avant arrêt automatique de l'appareil se règle avec le bouton de minuterie . Vous pouvez choisir une durée entre 1 et 9 heures. Le réglage de la minuterie se fait par intervalles d'une heure et s'affiche à l'écran. L'appareil étant allumé, appuyez sur le bouton de la minuterie . L'affichage de la minuterie (11) et l'affichage de l'heure clignotent sur l'écran. Vous pouvez maintenant régler la durée souhaitée jusqu'à l'arrêt automatique. Appuyez ensuite sur n'importe quel bouton (sauf ON / OFF) ou attendez 5 secondes pour quitter le réglage.

Une fois la minuterie activée, le temps restant jusqu'à l'arrêt et la vitesse actuelle s'affichent en alternance à l'écran à intervalles de 10 secondes. Le voyant correspondant (11/6) s'allume. Dès que le délai est écoulé, l'appareil s'éteint automatiquement et passe en mode veille.

Choix du mode de ventilation

Après avoir allumé l'appareil, appuyez plusieurs fois sur la touche de mode vent  pour régler le mode souhaité. En appuyant plusieurs fois sur le bouton de mode vent , les modes sont exécutés dans l'ordre suivant :

Vent normal > Vent naturel > Vent de nuit > Vent normal. Le voyant correspondant (7/8) s'allume. Il n'y a pas de voyant lumineux pour le mode vent normal.

Vent normal :

En mode vent normal, l'appareil fonctionne sans aucun changement au niveau de vitesse réglé (faible, moyen ou élevé).

Vent naturel :

La configuration du vent pour ce mode est illustrée dans la figure ci-dessous :

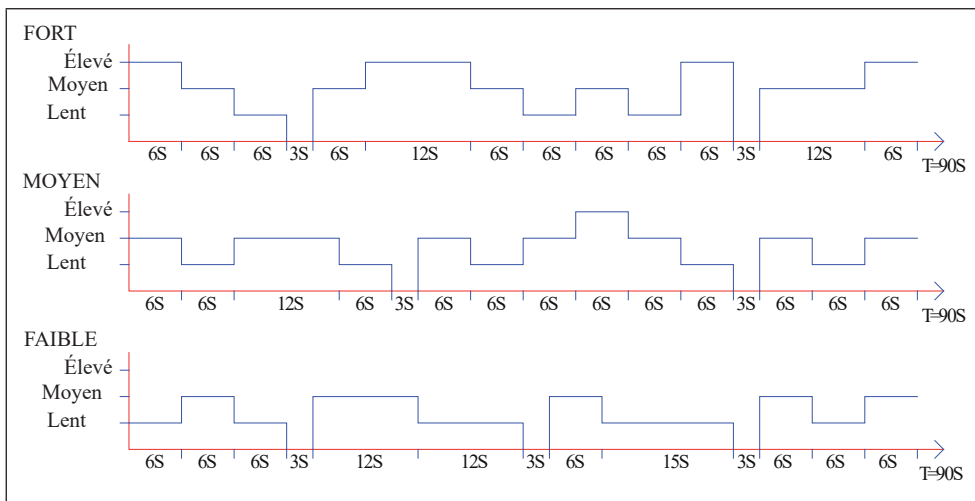

En mode vent naturel, le voyant correspondant (7) s'allume. L'écran n'affiche que la vitesse du vent d'origine, les changements ne sont pas affichés. Si, par exemple, le mode vent naturel a été activé à grande vitesse, seul le niveau de vitesse „High“ (3) s'affiche sans changer.

Vent de nuit :



Lorsque le mode vent de nuit est activé, l'appareil continue initialement à fonctionner à la vitesse du vent définie précédemment. Après 30 minutes, il est réduit par intervalles de 30 minutes. Dès que la minuterie a expiré, l'appareil passe automatiquement en mode veille. Si aucune minuterie n'a été réglée, l'appareil continue de fonctionner à faible vitesse.

- Si le mode vent de nuit est activé à haute vitesse, l'appareil passera en vitesse moyenne après 30 minutes. Le voyant correspondant s'allume. Après 30 minutes supplémentaires de fonctionnement à vitesse moyenne, l'appareil passe à basse vitesse. Le voyant correspondant s'allume. L'appareil continue alors à fonctionner à basse vitesse jusqu'à ce que la minuterie expire ou que vous éteigniez l'appareil.
- Si le mode vent de nuit est activé à vitesse moyenne, l'appareil passera en vitesse lente après 30 minutes. Le voyant correspondant s'allume. L'appareil continue alors à fonctionner à basse vitesse jusqu'à ce que la minuterie expire ou que vous éteigniez l'appareil.
- Lorsque le mode vent de nuit est activé à basse vitesse, l'indicateur correspondant s'allume. L'appareil continue de fonctionner à basse vitesse jusqu'à ce que la minuterie expire ou que vous éteigniez l'appareil.

Mode rafraîchissement / humidification

L'appareil étant allumé, appuyez sur la touche rafraîchissement / humidification  pour activer et désactiver la fonction de rafraîchissement. Le voyant correspondant (9) s'allume.



Pour éteindre l'écran et les voyants (télécommande)

Lorsque l'appareil est allumé, appuyez sur Éteindre l'écran  sur la télécommande pour éteindre l'écran et tous les voyants lumineux. Si l'écran est éteint et que vous appuyez sur Éteindre l'écran  ou sur n'importe quelle autre touche, les voyants s'allument à nouveau, mais l'autre fonction des touches ne sera pas exécutée. Appuyez à nouveau sur la touche souhaitée pour exécuter la fonction de touche correspondante.

Fonction ions négatifs

Lorsque vous allumez l'appareil, la fonction ion négatif s'active et le voyant LED correspondant (4) s'allume. La fonction ions négatifs est désactivée lorsque vous éteignez l'appareil.

Fonction Wifi

L'appareil allumé, appuyez sur Mode vent / Wifi  pendant cinq secondes. Vous entendez un bip et le voyant Wifi (10) clignote rapidement pendant cinq secondes. Les applications sur le réseau peuvent être configurées en mode standard. Si aucune connexion n'est établie dans les 3 minutes, le voyant Wifi (10) s'éteint. Pour vous reconnecter, appuyez à nouveau sur Mode vent / Wifi . Un bip retentit, le module Wifi est réinitialisé, le voyant Wifi (10) clignote rapidement pendant cinq secondes. Les applications sur le réseau peuvent être configurées en mode standard. Appuyez de nouveau sur Mode vent / Wifi  et maintenez-le pendant 5 secondes dès que le voyant Wifi (10) clignote. Un bip retentit et le voyant Wifi (10) clignote lentement pendant 5 secondes. Les applications du réseau peuvent désormais être configurées en mode de compatibilité.

Remarques sur l'utilisation de la fonction Wifi

- Si vous éteignez à nouveau l'appareil dans les 10 secondes après la mise sous tension, le voyant Wifi (10) revient à son état avant l'arrêt. Si vous éteignez l'appareil après 10 secondes, le voyant Wifi (10) s'éteint et passe en mode d'économie d'énergie. Appuyez sur Paramètres et maintenez-le pendant 5 secondes pour redémarrer.
- Si le réseau n'est pas configuré dans les trois minutes, le voyant Wifi (10) s'éteint. Appuyez sur Paramètres et maintenez-le pendant 5 secondes pour redémarrer.
- Si le routeur est éteint après que la connexion Wifi a été établie avec succès, le voyant Wifi (10) s'éteint également. Dès que le routeur est remis sous tension, la connexion à l'appareil est automatiquement rétablie.
- Lors de l'utilisation de la fonction Wifi, le voyant Wifi (10) doit clignoter rapidement. Un routeur (il doit être possible de se connecter à des réseaux externes) et un appareil mobile (par exemple un smartphone) sont nécessaires pour utiliser l'application Klarstein. L'application Klarstein doit être installée sur l'appareil mobile également connecté au réseau Wifi.

CONTRÔLE DE L'APPAREIL PAR SMARTPHONE

Si vous intégrez votre appareil Klarstein dans votre WiFi domestique, vous pouvez le contrôler très facilement à l'aide de l'application Klarstein associée. L'application vous permet non seulement de contrôler l'appareil à distance depuis votre smartphone, mais vous donne également accès à des recettes et à d'autres informations.

Procédez comme suit pour connecter votre smartphone à votre appareil Klarstein :

1. Téléchargez d'abord l'application Klarstein en scannant le code QR avec votre smartphone (voir ci-dessous) ou téléchargez-la directement depuis l'App Store ou Google Play.
2. Assurez-vous que votre smartphone est connecté au même réseau WiFi que votre appareil Klarstein.
3. Ouvrez l'application Klarstein.
4. Connectez-vous à votre compte. Si vous n'avez pas encore de compte, inscrivez-vous dans l'application Klarstein.
5. Suivez les instructions de l'application.

Téléchargement de l'application

Utilisez la fonction scanner de votre téléphone portable pour scanner le code QR et enregistrer l'application sur votre smartphone.

Remarque : A son premier lancement, l'application vous fournit de plus amples informations d'utilisation et une assistance pour établir une connexion avec votre appareil.

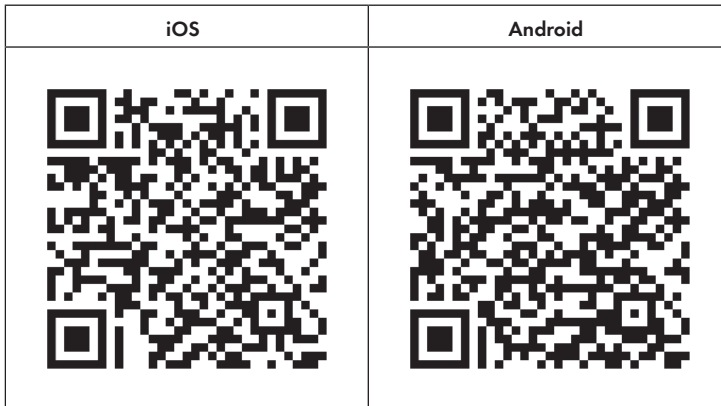

Résolution des problèmes de connexion

Si votre appareil Klarstein est introuvable sur le Wifi, vérifiez les points suivants :

- L'appareil est-il branché ?
- Le Wifi est-il activé sur votre smartphone ?
- Le Wifi de l'appareil Klarstein est-il activé ? (Suivez les instructions de l'application.)
- Le mot de passe Wifi a-t-il été saisi correctement ?
- Le routeur, l'appareil Klarstein et le smartphone se trouvent-ils à proximité immédiate lors de la tentative de couplage ? (Idéalement pas plus de 5 m l'un de l'autre.)
- Si vous avez désactivé la bande 2,4 GHz dans les paramètres de votre routeur sans fil, activez-la.

Remarque : Pour obtenir de l'aide, suivez les instructions de l'application lors de l'établissement de la connexion.

FONCTIONS DE PROTECTION

Protection contre le manque d'eau

Si la pompe à eau fonctionne pendant 60 secondes et que le logiciel détecte que l'interrupteur de niveau d'eau n'a pas de connexion pendant 5 secondes consécutives (65 au total) (trop peu d'eau), la pompe à eau s'arrête automatiquement et l'appareil émet 10 bips.

Détection du niveau du réservoir

Dans les 10 secondes suivant la mise en marche, appuyez et maintenez la touche Mode Refroidissement / Humidification  après avoir entendu le bip. Le niveau d'eau est alors déterminé en 3 secondes. S'il n'y a pas d'eau dans le réservoir, la fonction de refroidissement est désactivée et l'appareil émet 10 bips.

La détection du niveau d'eau est désactivée après appui sur MARCHE/ARRÊT  ou en cas de panne de courant.

Fonction mémorisation

1. Si vous ne débranchez l'appareil pas de l'alimentation électrique, il reprend au démarrage le mode défini avant sa mise hors tension. Les modes vent de nuit, vent sec et minuterie ne sont pas enregistrés.
2. Si l'appareil n'est pas déconnecté de l'alimentation électrique, il fonctionne à vitesse moyenne pendant 3 secondes lors de sa remise sous tension, puis passera à la vitesse réglée avant l'arrêt.

REPLISSAGE DE RÉSERVOIR D'EAU

Pour utiliser les fonctions de rafraîchissement et d'humidification, remplissez le réservoir d'eau. Avant le remplissage, tournez le rembobinage du câble de 90°. Sortez le réservoir d'eau à moitié. Versez lentement l'eau dans le réservoir. Après le remplissage, repoussez le réservoir dans l'appareil. Remettez l'enrouleur de cordon dans sa position d'origine.

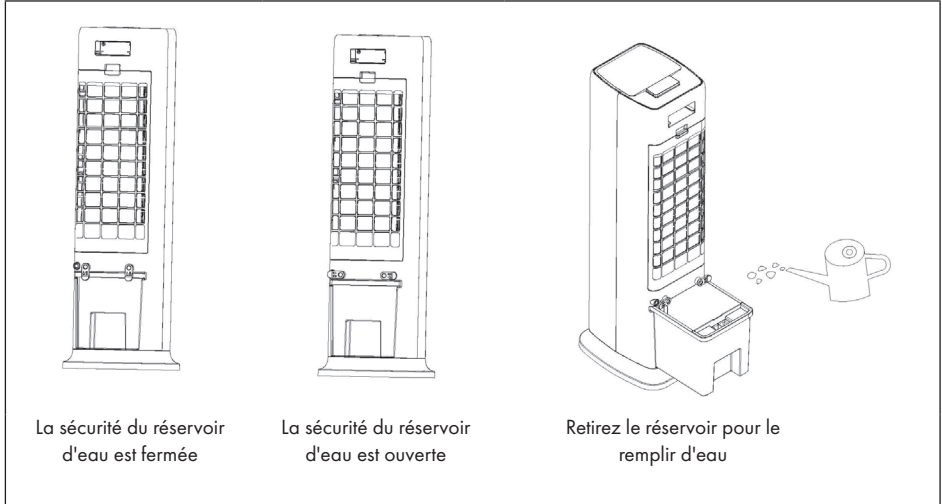

Faites attention à l'indicateur de niveau d'eau lors du remplissage du réservoir :

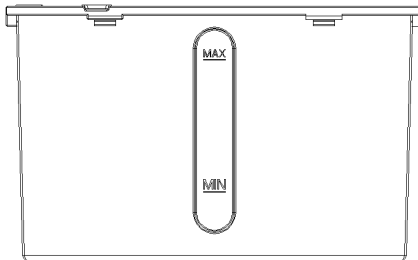

1. Lors du remplissage manuel, assurez-vous que le niveau d'eau est au-dessus du repère minimum et en dessous du repère maximum.
2. Utilisez uniquement de l'eau potable propre.
3. Lorsque vous utilisez l'appareil pour la première fois, il peut y avoir une légère odeur et l'eau dans le réservoir d'eau peut être légèrement décolorée. Ceci est normal et sans danger et n'affectera pas votre santé.
4. Lors de l'insertion du récipient à glace, veillez à ne pas dépasser le repère maximum.

NETTOYAGE ET ENTRETIEN

Nettoyage

- Avant de nettoyer l'appareil, éteignez-le et débranchez la fiche de la prise.
- N'utilisez pas de produits chimiques, de benzène, de diluants ou d'autres substances pour nettoyer l'appareil qui pourraient endommager la surface de l'appareil.
- Retirez la poussière avec un chiffon doux. Utilisez de l'eau (en dessous de 50 °C) et un détergent neutre pour les taches tenaces. Essuyez ensuite la surface de l'appareil avec un chiffon doux.

Nettoyage des filtres

Nettoyez les filtres au moins une fois par mois. Procédez comme suit pour ce faire :

1. Retirez la fiche d'alimentation de la prise.
2. Retirez d'abord la grille de ventilation arrière, puis le filtre.
3. Faites tremper le filtre dans une solution savonneuse pendant quelques minutes, puis nettoyez-le et laissez-le sécher.

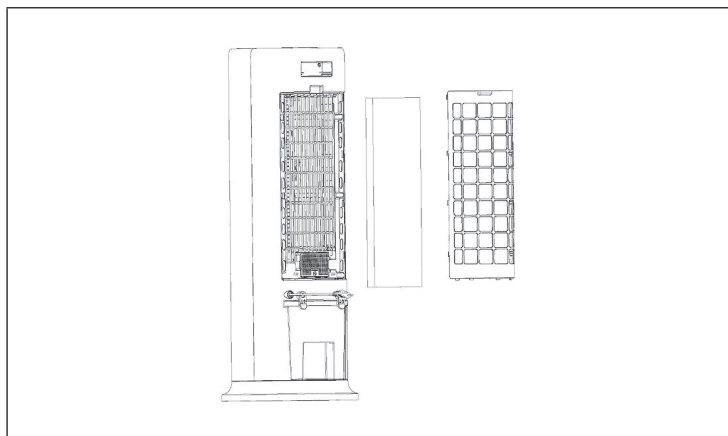

4. Remettez le filtre et la grille de ventilation arrière dans l'appareil lorsqu'ils sont complètement secs.

Nettoyage du réservoir d'eau

1. Retirez la fiche d'alimentation de la prise. Tournez le rembobinage du cordon en position horizontale et retirez le réservoir d'eau à moitié.
2. Mettez votre main dans le réservoir d'eau et tournez la fixation de 90°. Appuyez ensuite sur le boîtier de la pompe à eau et retirez le réservoir d'eau.
3. Éliminez les résidus de calcaire du réservoir d'eau avec un chiffon humide imbibé d'un produit de nettoyage neutre. Rincez ensuite le réservoir d'eau à l'eau claire.

Nettoyage du corps de l'appareil

- Avant de nettoyer le boîtier de l'appareil, assurez-vous que l'appareil est éteint et que la fiche d'alimentation est retirée de la prise.
- Nettoyez le boîtier de l'appareil avec un chiffon humide. Ne le rincez pas directement à l'eau.
- N'utilisez pas de produits de nettoyage agressifs ou abrasifs.

Rangement

- Si l'appareil n'est pas utilisé pendant une longue période, débranchez-le et emballez-le pour empêcher la poussière de pénétrer dans le boîtier.
- Avant l'emballage, assurez-vous que l'appareil est propre, que le filtre est sec et qu'il n'y a pas d'eau dans le réservoir.
- Après l'avoir emballé, conservez-le dans un endroit sec et aéré.

CONSEILS POUR LE RECYCLAGE



S'il existe une réglementation pour l'élimination ou le recyclage des appareils électriques et électroniques dans votre pays, ce symbole sur le produit ou sur l'emballage indique que cet appareil ne doit pas être jeté avec les ordures ménagères. Vous devez le déposer dans un point de collecte pour le recyclage des équipements électriques et électroniques. La mise au rebut conforme aux règles protège l'environnement et la santé de vos semblables des conséquences négatives. Pour plus d'informations sur le recyclage et l'élimination de ce produit, veuillez contacter votre autorité locale ou votre service de recyclage des déchets ménagers.

Ce produit contient des piles. S'il existe une réglementation pour l'élimination ou le recyclage des piles dans votre pays, vous ne devez pas les jeter avec les ordures ménagères. Renseignez-vous sur les dispositions locales relatives à la collecte des piles usagées. La mise au rebut conforme aux règles protège l'environnement et la santé de vos semblables des conséquences négatives.

DÉCLARATION DE CONFORMITÉ

**Fabricant :**

Chal-Tec GmbH, Wallstraße 16, 10179 Berlin, Allemagne.

Importateur pour la Grande Bretagne :

Chal-Tec UK limited
 Unit 6 Riverside Business Centre
 Brighton Road
 Shoreham-by-Sea
 BN43 6RE
 United Kingdom

La déclaration complète de conformité du fabricant est accessible par le lien suivant : use.berlin/10035818

Estimado cliente:

Le felicitamos por la adquisición de este producto. Lea atentamente el siguiente manual y siga cuidadosamente las instrucciones de uso con el fin de evitar posibles daños. La empresa no se responsabiliza de los daños ocasionados por un uso indebido del producto o por haber desatendido las indicaciones de seguridad. Escanee el siguiente código QR para obtener acceso al manual de usuario más reciente y otra información sobre el producto.



ÍNDICE

Indicaciones de seguridad	58
Descripción del aparato	60
Accesorio	61
Panel de control y mando a distancia	62
Anuncios en pantalla	63
Puesta en funcionamiento	64
Control del dispositivo a través del smartphone	69
Funciones de protección	70
Llenado del depósito de agua	71
Limpieza y cuidado	72
Indicaciones sobre la retirada del aparato	74
Declaración de conformidad	74

DATOS TÉCNICOS

Número de artículo	10035818
Alimentación	220-240 V ~ 50 Hz
Potencia	60 W
Capacidad del depósito de agua	6 litros
Volumen de aire	450 m ³ /h
Volumen de evaporación	950 ml/h
Nivel de ruido	≤ 55 dB
Standard WiFi	802.11 b/g/n
Frecuencia WiFi	2,4 GHz
Potencia de transmisión BT (máx.)	20 dBm

INDICACIONES DE SEGURIDAD

- Antes de utilizar el aparato, compruebe la tensión en la placa técnica del mismo. Conecte el aparato a tomas de corriente que se adecuen a su tensión.
- Mantenga el cable alejado de superficies calientes y objetos afilados.
- No pase el cable por debajo de una alfombra ni lo cubra con otros objetos o telas. Coloca el cable de manera que nadie se caiga o quede atrapado en él.
- No utilice el aparato si el cable de alimentación o el enchufe están dañados.
- Si el cable de alimentación o el enchufe está dañado, deberá ser sustituido por el fabricante, una empresa autorizada o una persona cualificada.
- Utilice el aparato sólo en habitaciones bien ventiladas.
- No cubra el aparato.
- Coloque el aparato sobre una superficie estable y plana. Asegúrese de que el dispositivo está colocado recto.
- Asegúrese de que el aparato esté apagado antes de introducir el enchufe en la toma.
- No toque ni el aparato, ni el enchufe ni el cable con las manos mojadas.
- No deje el aparato sin supervisión durante su funcionamiento. Apáguelo y desenchúfelo cuando no lo use.
- Desenchufe el aparato antes de limpiarlo o darle mantenimiento.
- No desconecte el enchufe tirando del cable; en su lugar, tire del cuerpo del enchufe.
- Los niños mayores de 8 años y las personas con discapacidad física, sensorial o psíquica pueden utilizar el aparato si han sido previamente instruidos por su tutor o supervisor sobre el funcionamiento del mismo y conocen las funciones, las indicaciones de seguridad y los riesgos asociados.
- Utilice el aparato sólo como se describe en este manual.
- No introduzca los dedos ni objetos en las aberturas de ventilación.
- No coloque el aparato cerca de cortinas, paños, manteles o tejidos similares. Podría ser arrastrado por el ventilador y dañarlo.
- No coloque el aparato en zonas húmedas como los baños.
- No utilice el aparato antes de montar las ruedas o cuando esté tumbado.
- Desenrolle el cable completamente antes de utilizarlo.

- Durante el funcionamiento, el aparato humidifica el aire ambiente. Sin embargo, hay que evitar el exceso de humedad. Recomendamos una humedad entre 40-50 %. Un exceso de humedad puede provocar moho o problemas de salud.
- Coloque la unidad sólo en superficies que no sean sensibles a la humedad. Siempre es posible que se pierdan algunas gotas al instalar o retirar el depósito de agua. Si esto ocurre, limpie las gotas de agua inmediatamente.
- Cambie el agua del tanque después de 3 días como máximo.

CARACTERÍSTICAS DEL PRODUCTO

- Encendido/apagado: Botón separado de ON/OFF
- Velocidad del ventilador: 3 niveles de velocidad: Bajo, Medio y Alto
- Modos de viento: Normal, Viento natural y Viento dormido
- Dirección del viento: Oscilación automática de las ventilaciones horizontales y verticales
- Tiempo hasta la desconexión automática: temporizador de 1 a 9 horas sin acumulación (tolerancia del temporizador en espacio de 3 %).
- Bomba de agua para refrigeración/humidificación
- Control por pulsador
- Función "Dry wind" y atenuación automática de la iluminación LED si no se pulsa ningún botón en un minuto
- Función de control remoto (alcance de al menos 6 metros)
- Depósito de agua fácil de limpiar
- Tecnología de refrigeración con circulación de agua por aspersión, con alta circulación de agua y enfriamiento más rápido

DESCRIPCIÓN DEL APARATO

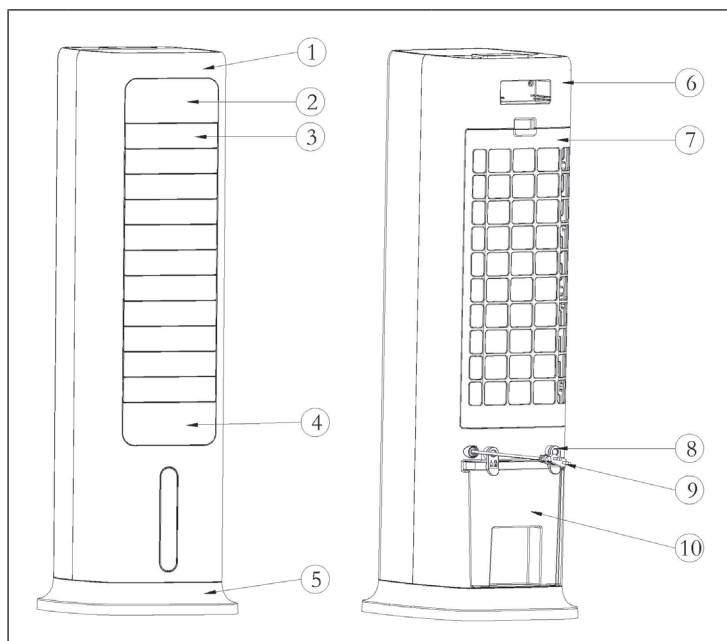

1	Carcasa delantera	6	Carcasa trasera
2	Panel de control	7	Rejilla trasera
3	Ranuras de ventilación horizontales	8	Rebobinado del cable
4	Tapa decorativa	9	Cable de alimentación
5	Base del aparato	10	Depósito de agua

Notas para el uso del depósito de agua

En principio, puede utilizar su refrigerador de aire en cualquier momento sin agua en el depósito. Entonces funciona como un ventilador normal. El agua del depósito sólo es necesaria para la función de refrigeración. El refrigerador de aire lo evapora a través del vellón del nebulizador, extrayendo así el calor del aire y reduciendo la temperatura del aire del ventilador hasta 3 °C, dependiendo de la frialdad del agua utilizada. Aconsejamos no utilizar la función de refrigeración en días con una humedad especialmente alta, ya que ésta aumenta adicionalmente y puede contribuir así a los problemas circulatorios.

ACCESORIO

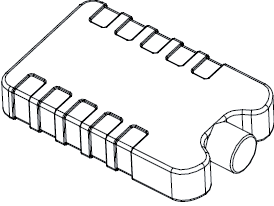
Mando a distancia	Contenedor para hielo
	

Funcionamiento del mando a distancia

1. Abra el compartimento de las pilas del mando a distancia e introduzca una pila CR2032 de 3 V. Para abrir el compartimento de las pilas, presione la tapa en la dirección de la flecha (1) y extraiga el compartimento de las pilas en la dirección de la flecha (2).
2. Apunte el mando a distancia hacia el receptor durante su uso.
3. Sustituye las pilas gastadas.

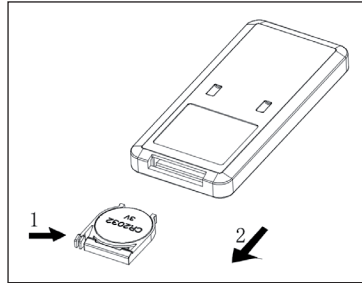







Asegúrese de que la polaridad (+/-) es correcta al insertar la nueva pila. A continuación, vuelva a colocar el compartimento de las pilas en el mando a distancia.









Uso del contenedor de hielo

1. Coloque la bandeja de hielo en el congelador hasta que esté completamente congelada.
2. Coloque el recipiente de hielo en el depósito de agua del aparato. En 10 min después de colocar el contenedor de hielo, la temperatura en el tanque de agua se reduce por debajo de la temperatura ambiente.
3. La entrega incluye dos contenedores de hielo. Utilícelos alternativamente.
4. Está prohibido abrir la tapa del depósito de hielo. No ingiera nunca el contenido de los contenedores de hielo.











Nota: Gracias a sus propiedades especiales de almacenamiento en frío y aislamiento, el depósito de hielo puede absorber lentamente el calor del agua para mantener la temperatura del depósito de agua por debajo de la temperatura ambiente durante horas. Esto crea una brisa más cómoda y fresca del ventilador del aire acondicionado.

PANEL DE CONTROL Y MANDO A DISTANCIA

Panel de control (botones)						
						
ON/OFF	Función oscilación (Izquierda-derecha)	Función oscilación (arriba-abajo)	Velocidad de ventilación	Temporizador	Modo viento/WLAN	Enfriamiento/humidificación

Mando a distancia			
ON/OFF			Temporizador
Función oscilación (Izquierda-derecha)			Apagar pantalla
Función oscilación (arriba-abajo)			Modo viento
Velocidad de ventilación			Enfriamiento/humidificación

ANUNCIOS EN PANTALLA

	1	2	3	4	5	6	7	8	9	
						 h				
						11				10
1	ON/OFF					7	Modo viento natural			
2	Función oscilación (Izquierda-derecha)					8	Modo viento dormir			
3	Función oscilación (arriba-abajo)					9	Enfriamiento/humidificación			
4	Función iones negativos					10	Función WiFi			
5	Visor de indicaciones					11	Temporizador			
6	Velocidad de ventilación									

PUESTA EN FUNCIONAMIENTO

Antes del uso

- Saque la unidad del paquete y retire todos los materiales de embalaje.
- Coloque el aparato en una superficie plana y estable.
- Introduzca el cable de alimentación en la toma de corriente. De este modo, el dispositivo puede utilizarse directamente y no es necesario instalarlo.

Puesta en funcionamiento

Cuando el enchufe de la unidad se conecta a la toma de corriente por primera vez, la unidad emite dos pitidos y pasa al modo de espera. Todas las luces indicadoras están apagadas. Todos los botones están inactivos excepto el botón ON/OFF.

Encender/apagar el aparato.

Cuando se pulsa la tecla ON/OFF en el  modo de espera, la unidad se enciende. Cuando la unidad se enciende por primera vez, la unidad funciona a baja velocidad en modo de viento normal. Cuando la unidad se ha apagado y se vuelve a encender, se restablece el modo utilizado antes de apagar la unidad. Esto no se aplica al ajuste del temporizador. Si el modo de viento de reposo se estableció antes de que se apagara la energía, esto no se guardará. Cuando se vuelva a encender, la unidad funcionará en modo de viento normal.

Si no se pulsa ninguna tecla (teclas suave del mando a incluidas) en un minuto durante el funcionamiento, todos los indicadores luminosos se atenúan al 30% de su brillo original. Pulse de nuevo el botón deseado para restablecer el brillo y realizar la función correspondiente.

Pulse el botón de encendido/apagado (1 ) para apagar el aparato. La unidad emitirá un pitido. Cuando la unidad se haya apagado, pasará al modo de espera y las luces indicadoras y la pantalla se apagarán.

Función oscilación

Cuando la unidad esté encendida, pulse el botón de oscilación izquierda-derecha para activar la  oscilación de izquierda a derecha. El indicador luminoso correspondiente (2) se enciende.



Con la alimentación encendida, pulse el botón de oscilación arriba-abajo para activar la  oscilación arriba-abajo. El indicador luminoso correspondiente (3) se enciende.

El modo de oscilación izquierda-derecha funciona como sigue: Las lamas oscilan a la izquierda y a la derecha en un ángulo de 80°. Al cambiar de dirección, las lamas hacen una pausa de 1 segundo y luego oscilan en la otra dirección.

Cuando se activa la función de oscilación arriba-abajo después de encenderla por primera vez, la unidad establece primero la posición inicial correcta. Las lamas horizontales pueden estar cerradas durante unos 10 segundos y, a continuación, girar hacia arriba para abrirse. Esto es algo normal.

Cuando se desactiva la función de oscilación arriba-abajo, las lamas horizontales oscilan hasta la posición horizontal y se detienen.

Ajuste de velocidad de ventilación

El botón  de velocidad se puede utilizar para ajustar la velocidad del viento. Pulse el botón de velocidad varias veces  para pasar por los niveles de velocidad en el siguiente orden:

Bajo > Medio > Alto > Bajo.

La pantalla muestra los niveles de velocidad en números:

Velocidad	Señal
Bajo	1
Medio	2
Alto	3

Función "viento seco"

Si se mantiene pulsado  el botón de velocidad durante 3 segundos, se iniciará la función de viento seco. La unidad funciona a alta velocidad del viento y la pantalla muestra "3" y el indicador parpadea durante 20 minutos.

Mientras se utiliza esta función, todos los botones, excepto el botón ON/OFF, están inactivos. Mantenga pulsado el botón  de velocidad durante tres segundos para cancelar la función.

Cuando la función de viento seco ha estado activada durante 20 minutos, la unidad se apaga automáticamente y pasa al modo de espera.

Ajustar el temporizador

Con el botón del temporizador  se puede ajustar el tiempo hasta que el aparato se apague automáticamente. Puede seleccionar un tiempo entre 1-9 horas. El ajuste del temporizador se puede ajustar en incrementos de horas y se muestra en la pantalla.

Cuando el aparato esté encendido, pulse el botón del  temporizador. La indicación del temporizador (11) y la indicación de la hora parpadean en la pantalla. Ahora puede ajustar el tiempo deseado hasta la desconexión automática. A continuación, pulse cualquier tecla (excepto la tecla ON/OFF) o espere 5 para salir del ajuste.

Una vez activado el temporizador, la pantalla muestra alternativamente, a intervalos de 10 segundos, el tiempo restante hasta el apagado y la velocidad ajustada actualmente. El indicador luminoso correspondiente (11/6) se enciende. Una vez transcurrido el tiempo, el aparato se apaga automáticamente y pasa al modo de espera.

Selección del modo de viento

Después de encender el aparato, pulse repetidamente el botón de modo de viento para ajustar el modo deseado. Pulse el botón de modo viento varias veces para pasar por los niveles de velocidad en el siguiente orden:

Viento normal > Viento natural > Viento de sueño > Viento normal.

Se enciende el indicador luminoso correspondiente (7/8). Para el modo viento normal no existe indicador luminoso.

Viento normal:

En el modo de viento normal, la unidad funciona en el nivel de velocidad establecido (Bajo, Medio o Alto) sin ningún cambio.

Modo viento natural

El diagrama de viento de este modo se muestra en la siguiente figura:

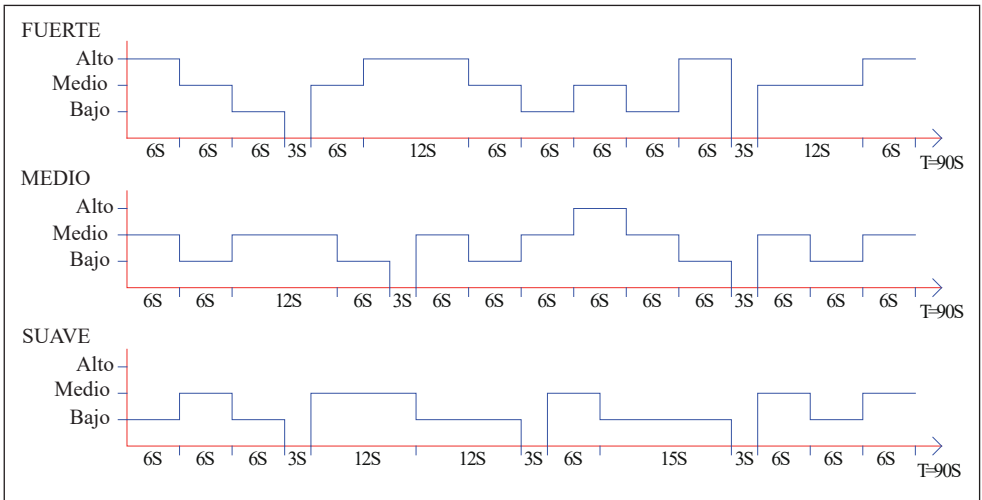

En el modo de viento natural, el indicador correspondiente (7) se enciende. La pantalla sólo muestra la velocidad del viento original, los cambios no se muestran. Esto significa que si, por ejemplo, se ha activado el modo de viento natural con velocidad alta, sólo se muestra el nivel de velocidad "Alta" ("3") sin cambiar.

Viento en reposo:

Cuando se activa el modo de viento en reposo, la unidad seguirá funcionando inicialmente a la velocidad de viento previamente establecida. Después de 30 minutos se reduce en intervalos de 30 minutos. Una vez que el temporizador haya expirado, la unidad entrará automáticamente en el modo de espera. Si no se ha ajustado ningún temporizador, el aparato sigue funcionando a baja velocidad.

- a) Si se ha activado el modo de viento en reposo a velocidad alta, el aparato pasará a velocidad media después de 30 minutos. El indicador luminoso correspondiente se enciende. Después de otros 30 minutos de funcionamiento a velocidad media, la unidad cambia a velocidad baja. El indicador luminoso correspondiente se enciende. A continuación, el aparato sigue funcionando a baja velocidad hasta que el temporizador haya expirado o el aparato se apague.
- a) Si se ha activado el modo de viento en reposo a velocidad alta, el aparato pasará a velocidad media después de 30 minutos. El indicador luminoso correspondiente (3) se enciende. A continuación, el aparato sigue funcionando a baja velocidad hasta que el temporizador haya expirado o el aparato se apague.
- c) Si se ha activado el modo de viento en reposo a baja velocidad, se enciende el indicador correspondiente. El aparato sigue funcionando a baja velocidad hasta que el temporizador haya expirado o el aparato se apague.

Modo de refrigeración/humidificación

Cuando el aparato esté encendido, pulse el botón de refrigeración/humidificación para activar y  desactivar la función de refrigeración. El indicador correspondiente (9) se enciende.

Apagar y encender la pantalla y las pantallas (mando a distancia)



Cuando la unidad está encendida, puede pulsar el botón de apagado de la pantalla  en el mando a distancia para apagar la pantalla y todas las luces indicadoras.

Cuando la pantalla está apagada y se pulsa el botón de apagado de  la pantalla o cualquier otro botón, las luces indicadoras se vuelven a encender, pero la función del otro botón respectivo no se realiza. Pulse de nuevo la tecla deseada para realizar la función correspondiente.

Función iones negativos

Al encender el aparato, se activa la función de iones negativos y se enciende el indicador LED correspondiente (4). Cuando se apaga el aparato, la función de iones negativos se desactiva.

Función WiFi

Cuando el aparato esté encendido, pulse el botón del modo viento/Wifi durante 5 segundos . Se oye un pitido y el indicador WLAN (10) parpadea rápidamente durante cinco segundos. Las aplicaciones en la red se pueden configurar en modo estándar. Si no se establece ninguna conexión en 3 minutos, el indicador WLAN (10) se apaga. Para volver a conectarse, pulse de nuevo el botón Modo viento/Wifi . Se oye un pitido, la conexión Wifi se reinicia y el indicador WLAN (10) parpadea rápidamente durante cinco segundos. Las aplicaciones en la red se pueden configurar en modo estándar. Mantenga pulsado el botón Modo viento/WLAN , una  vez que el indicador WLAN (10) parpadee, durante 5 segundos de nuevo. Se oye un pitido y el indicador WLAN (10) parpadea rápidamente durante cinco segundos. Las aplicaciones en la red se pueden configurar en modo estándar.

Notas sobre el uso de la función WLAN

- Si se apaga antes de que transcurran 10 segundos desde que se encendió la alimentación, el indicador WLAN (10) vuelve al estado anterior a la desconexión. Si se apaga la alimentación después de 10 segundos, el indicador de la LAN inalámbrica (10) se apaga y entra en el modo de ahorro de energía. Mantenga pulsado el botón de configuración durante 5 segundos para reiniciar.
- Si la red no se configura en tres minutos, el indicador de conexión inalámbrica (10) se apaga. Mantenga pulsado el botón de configuración durante 5 segundos para reiniciar.
- Si el router se apaga después de haber establecido con éxito la conexión WLAN, el indicador WLAN (10) también se apaga. En cuanto el router se enciende de nuevo, la conexión con el dispositivo se restablece automáticamente.
- Al utilizar la función WLAN, el indicador WLAN (10) debe parpadear rápidamente. Para utilizar la aplicación Klarstein se necesita un router (debe poder conectarse a redes externas) y un dispositivo móvil (por ejemplo , un móvil). La aplicación Klarstein debe estar instalada en el dispositivo móvil final, que también está conectado a la red WLAN.

CONTROL DEL DISPOSITIVO A TRAVÉS DEL SMARTPHONE

Si conectas tu aparato Klarstein a la red WiFi de tu casa, podrás manejarlo cómodamente a través de la aplicación Klarstein asociada. La aplicación no solo permite controlar el aparato a distancia a través del smartphone, sino que también da acceso a recetas y a más información.

Siga los siguientes pasos para conectar su smartphone a su aparato Klarstein:

1. En primer lugar, descargue la aplicación Klarstein escaneando el código QR con su smartphone (véase más abajo) o descárguela directamente desde la App Store o Google Play.
2. Asegúrate de que tu smartphone está conectado a la misma red Wi-Fi a la que quieres conectar tu dispositivo Klarstein.
3. Abra la aplicación de Klarstein
4. Inicie sesión con su cuenta. Si aún no tienes una cuenta, regístrate en la app de Klarstein.
5. Sigue las instrucciones de la aplicación.

Descarga la aplicación

Utilice la función de escaneo de su teléfono para escanear el código QR y guardar la aplicación en su smartphone.

Nota: La aplicación proporciona más instrucciones sobre el uso de la aplicación y ayuda sobre cómo conectarse a su dispositivo cuando la abre por primera vez.



Solución de problemas de conexión

Si su dispositivo Klarstein no puede ser encontrado en el Wi-Fi, compruebe lo siguiente:

- ¿Está el aparato enchufado?
- ¿Está activada la función WLAN del smartphone?
- ¿Está activada la función WLAN del aparato? (Sigue las instrucciones de la aplicación.)
- ¿Se ha introducido correctamente la contraseña de la WLAN?
- ¿Están el router, el dispositivo Klarstein y el smartphone muy cerca durante el intento de emparejamiento? (Lo ideal es que no haya más de 5 m de distancia entre ellos).
- Si ha desactivado la banda de 2,4 GHz en los ajustes de su router WLAN, actívela en los ajustes de su router.



Nota: Para obtener más ayuda, siga las instrucciones de la aplicación al establecer una conexión.

FUNCIONES DE PROTECCIÓN

Disyuntor de bajo nivel de agua

Si la bomba de agua funciona durante 60 segundos y el software detecta que el interruptor de nivel de agua no tiene conexión (agua insuficiente) durante 5 segundos consecutivos (65 en total), la bomba de agua dejará de funcionar automáticamente y la unidad emitirá 10 pitidos.

Detección del nivel de agua

Antes de que transcurran 10 segundos desde el encendido, mantenga pulsado el botón de modo de refrigeración/humidificación después de que se  oiga el pitido. El nivel de agua se detectará en 3 segundos. Si no hay agua en el depósito, la función de refrigeración se desactiva y el aparato emite 10 pitidos. La detección del nivel de agua se desactiva después de pulsar el botón ON/OFF o en  caso de fallo de alimentación.

Función de memoria

1. Si la unidad no se desconecta de la corriente, cuando se vuelva a encender, seguirá funcionando en el modo que estaba ajustado antes de apagarse. Los modos de viento en reposo, viento en seco y temporizador no se guardan.
2. Si la unidad no está desconectada de la corriente, cuando se vuelva a encender, primero funcionará a velocidad media durante 3 segundos y luego cambiará a la velocidad establecida antes de apagarse.

LLENADO DEL DEPÓSITO DE AGUA

Llene el depósito de agua cuando utilice la función de refrigeración y humidificación. Gire el enrollador de cordón 90° antes de llenarlo. Saca el depósito de agua hasta la mitad. Vierta el agua lentamente en el depósito de agua. Tras el llenado, vuelva a introducir el depósito de agua en la máquina. Vuelva a colocar el enrollador de cable en su posición original.

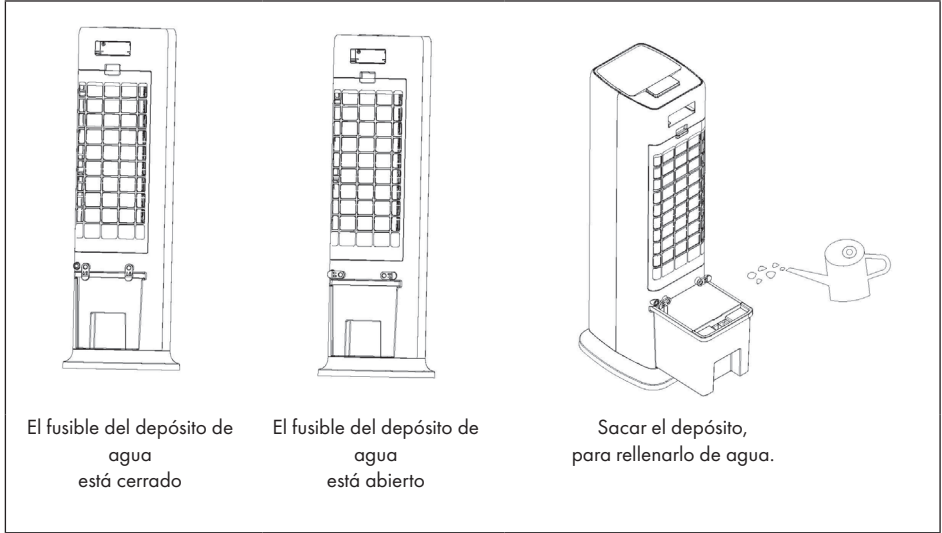

Cuando llene el depósito de agua, preste atención al indicador de nivel de agua:

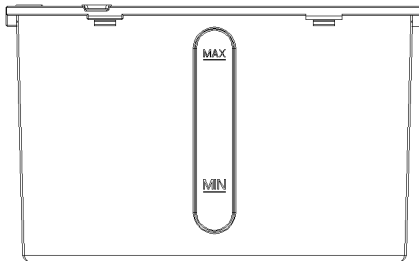

1. Al llenar manualmente el depósito, asegúrese de que el nivel de agua está por encima del indicador de mínimo y por debajo del indicador de máximo.
2. Utilice sólo agua potable.
3. Cuando se utiliza el aparato por primera vez, puede haber un ligero olor y el agua del depósito puede estar ligeramente descolorida. Esto es normal e inofensivo y no afectará a su salud.
4. Al introducir el contenedor de hielo, asegúrese de que no se sobrepasa la pantalla máxima.

LIMPIEZA Y CUIDADO

Limpieza

- Apague el aparato y desconecte el enchufe de la toma de corriente antes de limpiarlo.
- No utilice productos químicos, bencina, diluyente u otras sustancias que puedan dañar la superficie de la unidad para limpiarla.
- Elimine el polvo con un paño suave. Para las manchas difíciles, utilice un poco de agua (por debajo de 50 °C) y un detergente neutro. A continuación, frote la superficie del dispositivo en seco con un paño suave.

Limpieza de filtros

Limpie los filtros al menos una vez al mes. Proceda de este modo:

1. Desconecte el enchufe de la toma de corriente.
2. Primero retire la rejilla de ventilación trasera y luego el filtro.
3. Deje el filtro en remojo en una solución jabonosa durante unos minutos, luego límpielo y déjelo secar.

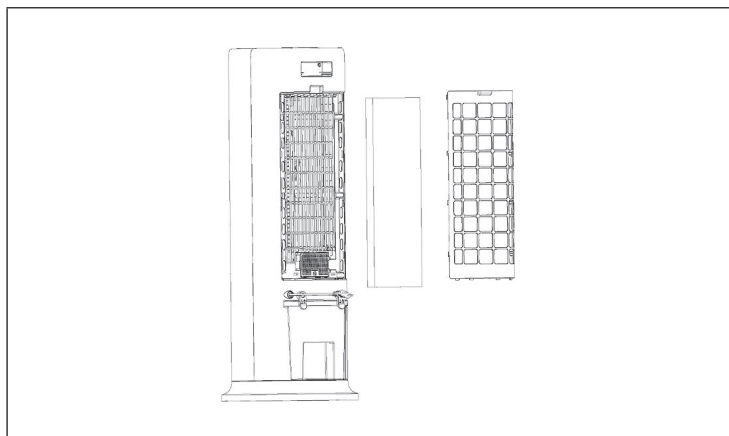

4. Cuando ambos estén completamente secos, vuelva a colocar el filtro y la rejilla de ventilación trasera en el aparato.

Limpieza del depósito de agua

1. Desconecte el enchufe de la toma de corriente. Gire el enrollador de cable a la posición horizontal y saque el depósito de agua hasta la mitad.
2. Introduzca el depósito de agua con la mano y gire el aparato 90°. A continuación, presione hacia abajo la carcasa de la bomba de agua y retire el depósito de agua.
3. Elimine los restos de cal en el depósito de agua con un paño húmedo mojado en detergente neutro. A continuación, enjuague el depósito de agua con agua limpia.

Limpieza de la carcasa

- Antes de limpiar la carcasa del aparato, asegúrese de que el aparato está apagado y el enchufe desconectado de la toma de corriente.
- Limpie la carcasa del motor únicamente con un paño húmedo. No lo aclare directamente con agua.
- No utilice productos de limpieza agresivos o abrasivos.

Almacenamiento

- Si el aparato no se va a utilizar durante un largo periodo de tiempo, desenchúfelo y guárdelo para evitar que entre polvo en el armario.
- Antes de embalar, asegúrese de que el aparato está limpio, el filtro está seco y no hay agua en el depósito de agua.
- Una vez embalado, guárdelo en un lugar seco y ventilado.

INDICACIONES SOBRE LA RETIRADA DEL APARATO



Si en su país existe una disposición legal relativa a la eliminación de aparatos eléctricos y electrónicos, este símbolo estampado en el producto o en el embalaje advierte que no debe eliminarse como residuo doméstico. Debe depositarse en un punto de recogida de reciclaje de aparatos eléctricos y electrónicos. Una retirada de aparatos conforme a las leyes contribuye a proteger el medio ambiente y a las personas a su alrededor frente a posibles consecuencias perjudiciales para la salud. Para obtener información más detallada sobre el reciclaje de este producto, póngase en contacto con su ayuntamiento o con el servicio de eliminación de residuos domésticos.

Este producto contiene baterías. Si en su país existe una normativa para la eliminación de baterías, estas no deben ser arrojadas al cubo de la basura común. Infórmese sobre la legislación de su país que regula la retirada y eliminación de las pilas y baterías. La retirada y eliminación de pilas conforme a la ley protege el medio ambiente y a las personas frente a posibles riesgos para la salud.

DECLARACIÓN DE CONFORMIDAD

**Fabricante:**

Chal-Tec GmbH, Wallstraße 16, 10179 Berlín, Alemania.

Importador para el Reino Unido:

Chal-Tec UK limited.
Unit 6 Riverside Business Centre
Brighton Road
Shoreham-by-Sea
BN43 6RE
Reino Unido

Puede encontrar la declaración de conformidad completa del fabricante en el siguiente enlace:

Gentile Cliente,

La ringraziamo per aver acquistato il dispositivo. La preghiamo di leggere attentamente le seguenti istruzioni per l'uso e di seguirle per evitare possibili danni. Non ci assumiamo alcuna responsabilità per danni scaturiti da una mancata osservazione delle avvertenze di sicurezza e da un uso improprio del dispositivo. Scansionare il codice QR seguente, per accedere al manuale d'uso più attuale e per ricevere informazioni sul prodotto.



INDICE

Avvertenze di sicurezza	76
Descrizione del prodotto	78
Accessori	79
Pannello di controllo e telecomando	80
Indicazioni del display	81
Messa in funzione e utilizzo	82
Controllo del dispositivo con smartphone	87
Funzioni protettive	88
Riempimento del serbatoio	89
Pulizia e manutenzione	90
Avviso di smaltimento	92
Dichiarazione di conformità	92

DATI TECNICI

Numero articolo	10035818
Alimentazione	220-240 V ~ 50 Hz
Potenza	60 W
Capacità del serbatoio	6 litri
Volume d'aria	450 m ³ /h
Volume di evaporazione	950 ml/h
Livello di emissione sonora	≤ 55 dB
Standard Wi-Fi	802.11 b/g/n
Frequenza Wi-Fi	2,4 GHz
Potenza di trasmissione Wi-Fi (max.)	20 dBm

AVVERTENZE DI SICUREZZA

- Prima dell'utilizzo, controllare la tensione indicata sulla targhetta del dispositivo. Collegarlo solo a prese elettriche con tensione corrispondente a quella del dispositivo.
- Tenere il cavo lontano da superfici calde e da oggetti appuntiti.
- Non far passare il cavo sotto a tappeti e non coprirlo con altri oggetti o tessuti. Posarlo in modo tale che nessuno possa inciamparvi o restarvi impigliato.
- Non utilizzare il dispositivo se il cavo, la spina o i singoli pezzi sono danneggiati.
- Se il cavo di alimentazione o la spina sono danneggiati, devono essere sostituiti dal produttore, da un'azienda tecnica autorizzata o da una persona con qualifica equivalente.
- Usare il dispositivo solo in locali interni.
- Non coprire il dispositivo.
- Posizionare il dispositivo su una superficie stabile e piana e assicurarsi che sia in posizione verticale.
- Prima di inserire la spina nella presa elettrica, assicurarsi che il dispositivo sia spento.
- Non usare il dispositivo o toccare la spina e il cavo con le mani bagnate.
- Non lasciare il dispositivo privo di supervisione mentre è in funzione. Spegnerlo e togliere la spina dalla presa quando non lo si usa.
- Togliere la spina dalla presa prima di pulire il dispositivo o di eseguire una manutenzione.
- Non tirare dal cavo per staccare la spina, ma impugnare saldamente la spina stessa.
- I bambini a partire da 8 anni e le persone con limitate capacità fisiche, psichiche e sensoriali possono utilizzare il dispositivo solo se sono stati istruiti da una persona responsabile della loro sicurezza sulle modalità d'uso e sulle procedure di sicurezza e se questi comprendono i rischi associati.
- Utilizzare il dispositivo solo secondo le modalità descritte in questo manuale.
- Non inserire dita oppure oggetti nelle fessure di aerazione.
- Non posizionare il dispositivo vicino a teloni, tende, tovaglie o prodotti tessili simili, perché potrebbero venire aspirati e danneggiare il dispositivo.
- Non utilizzare il dispositivo in ambienti umidi come i bagni.
- Non usare il dispositivo prima di aver montato le ruote o se si trova appoggiato su un lato.
- Svolgere il cavo completamente prima dell'uso.

- Durante il funzionamento il dispositivo umidifica l'aria dell'ambiente. Evitare tuttavia un tasso di umidità troppo elevato. Consigliamo un livello tra 40 e 50%. Un'umidità dell'aria eccessiva può causare muffa o problemi di salute.
- Posizionare il dispositivo solo su superfici resistenti al bagnato e all'umidità elevata. Può sempre capitare che inserendo e togliendo il serbatoio dell'acqua, cada qualche goccia. Se dovesse succedere, rimuovere immediatamente le gocce.
- Cambiare l'acqua nel serbatoio al massimo dopo 3 giorni.

CARATTERISTICHE DEL PRODOTTO

- Accensione/spengimento: tasto ON/OFF separato
- Velocità ventilatore: 3 livelli di velocità: basso, medio e alto
- Modalità di ventilazione: normale, naturale e sleep
- Direzione di ventilazione: oscillazione automatica delle feritoie di aerazione orizzontali e verticali
- Tempo fino allo spegnimento automatico: timer da 1 a 9 ore senza accumulo (tolleranza timer entro il 3%).
- Pompa dell'acqua per raffreddamento/umidificazione
- Gestione tramite tasti
- Funzione "Vento secco" e smorzamento automatico dell'illuminazione a LED se non si preme alcun tasto nel giro di un minuto
- Funzione telecomando (raggio d'azione di almeno 6 metri)
- Serbatoio dell'acqua facile da pulire
- Tecnologia di raffreddamento per nebulizzazione, con ampia circolazione d'acqua e raffreddamento più rapido

DESCRIZIONE DEL PRODOTTO

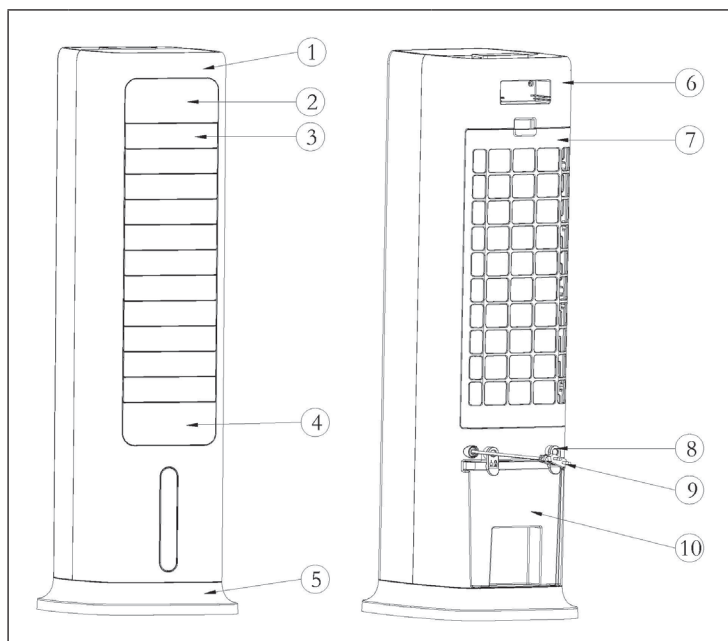

1	Scocca anteriore	6	Scocca posteriore
2	Pannello di controllo	7	Griglia di ventilazione posteriore
3	Feritoie di ventilazione orizzontali	8	Avvolgicavo
4	Copertura decorativa	9	Cavo di alimentazione
5	Base del dispositivo	10	Serbatoio dell'acqua

Avvertenza sull'uso del serbatoio

Come linea di principio è possibile usare il raffrescatore evaporativo senz'acqua nel serbatoio in qualsiasi momento. In questo modo funziona come un normale ventilatore. L'acqua nel serbatoio occorre solo per la funzione di raffreddamento. Il raffrescatore evaporativo vaporizza l'acqua tramite il nebulizzatore togliendo calore dall'aria e abbassando la temperatura dell'aria del ventilatore di 3 °C, a seconda di quanto sia fredda l'acqua. Si sconsiglia di usare la funzione di raffreddamento nei giorni in cui il tasso di umidità è particolarmente elevato, in quanto questa funzione lo alza ulteriormente e può comportare problemi di pressione sanguigna.

ACCESSORI

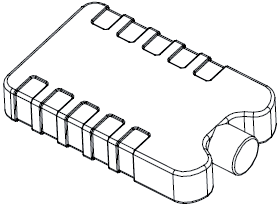
Telecomando	Portaghiaccio
	

Utilizzo del telecomando

1. Aprire il vano pile del telecomando e inserirvi una pila CR2032 da 3 V. Per aprire il vano premere sul coperchio in direzione della freccia (1) ed estrarlo in direzione della freccia (2).
2. Durante l'uso indirizzare il telecomando verso il ricevitore.
3. Sostituire le pile esaurite. Prestare attenzione alla polarità corretta (+/-). Infine reinserire il vano pile nel telecomando.

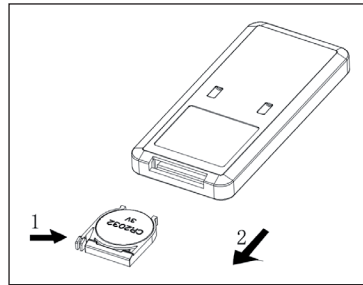















Utilizzo del portaghiaccio

1. Posizionare il portaghiaccio nel congelatore finché non si è completamente congelato.
2. Dopodiché inserirlo nel serbatoio del dispositivo. Nel giro di 10 minuti la temperatura dell'acqua nel serbatoio sarà più fredda rispetto a quella ambiente.
3. Nella consegna sono inclusi due portaghiaccio da utilizzare a rotazione.
4. E' vietato aprire la copertura dei portaghiaccio. Non ingerire il loro contenuto.











Nota: con particolari caratteristiche di immagazzinamento del freddo e di isolamento, il portaghiaccio può assorbire lentamente il calore dell'acqua per mantenere per ore la temperatura dell'acqua nel serbatoio al di sotto di quella ambiente. In questo modo viene prodotta una ventilazione più gradevole e fresca grazie al ventilatore.

PANNELLO DI CONTROLLO E TELECOMANDO

Pannello di controllo (tasti)						
						
ON/OFF	Oscillazione (sinistra-destra)	Oscillazione (su-giù)	Velocità di ventilazione	Timer	Modalità di ventilazione / WiFi	Raffreddamento/Umidificazione

Telecomando (tasti)			
ON/OFF			Timer
Oscillazione (sinistra-destra)			Schermo spento
Oscillazione (su-giù)			Modalità di ventilazione
Velocità di ventilazione			Raffreddamento/Umidificazione

INDICAZIONI DEL DISPLAY

1	2	3	4	5	6	7	8	9	
					 h				
					11				10
1	ON/OFF					7	Modalità di ventilazione naturale		
2	Oscillazione (sinistra-destra)					8	Modalità di ventilazione sleep		
3	Oscillazione (su-giù)					9	Raffreddamento/ Umidificazione		
4	Funzione ioni negativi					10	Funzione WiFi		
5	Finestra di visualizzazione					11	Timer		
6	Velocità di ventilazione								

MESSA IN FUNZIONE E UTILIZZO

Prima di procedere all'utilizzo

- Togliere il dispositivo dalla confezione e rimuovere tutto il materiale d'imballaggio.
- Posizionare il dispositivo su una superficie piana e stabile.
- Inserire la spina nella presa elettrica. Il dispositivo può essere utilizzato direttamente e non è necessaria alcuna installazione.

Messa in funzione

Quando la spina viene inserita per la prima volta nella presa elettrica, il dispositivo emette un suono per due volte ed entra in modalità standby. Tutte le spie sono spente e tutti i tasti non funzionano tranne il tasto ON/OFF.

Accendere/ spegnere il dispositivo

Se in modalità standby si preme il tasto ON/OFF, il  dispositivo si accende. Quando lo si aziona per la prima volta, il dispositivo funziona a velocità bassa in modalità di ventilazione normale. Quando il dispositivo è stato spento e viene riacceso, funziona con la modalità impostata prima dello spegnimento. Ciò non vale per l'impostazione del timer. Se prima dello spegnimento è stata impostata la modalità sleep, non viene memorizzata. Quando lo si riaccende di nuovo, il dispositivo funziona in modalità di ventilazione normale.

Se durante il funzionamento non viene premuto alcun tasto (inclusi quelli del telecomando) nel giro di un minuto, tutte le spie vengono smorzate del 30 % della luminosità originaria. Premere nuovamente il tasto desiderato per ripristinare la luminosità ed eseguire la funziona rispettiva.

Premere il tasto ON/OFF (1 ) per spegnere il dispositivo. Il dispositivo emette un suono una volta. Quando viene spento entra in modalità standby e le spie e lo schermo si spengono.

Oscillazione

Quando il dispositivo è acceso premere il tasto di oscillazione sinistra-destra  per attivare l'oscillazione da sinistra a destra. La spia corrispondente (2) si accende.



Quando il dispositivo è acceso premere il tasto di oscillazione su-giù  per attivare l'oscillazione da su a giù. La spia corrispondente (3) si accende.

La modalità di oscillazione sinistra-destra funziona nel modo seguente: le lamelle oscillano di 80° da sinistra a destra. Nel momento in cui cambiano direzione si fermano per 1 secondo per poi oscillare nella direzione opposta.

Se dopo aver azionato il dispositivo viene attivata l'oscillazione su-giù, il raffrescatore evaporativo imposta la posizione di partenza corretta. Può succedere che le lamelle orizzontali restino chiuse per circa 10 secondi per poi oscillare verso l'alto per aprirsi. Si tratta di un procedimento del tutto normale.

Quando si spegne l'oscillazione su-giù, le lamelle orizzontali oscillano in posizione orizzontale e si fermano.

Come impostare la velocità di ventilazione

Con il tasto  della velocità è possibile regolare la ventilazione. Premendo più volte questo tasto  vengono visualizzati i livelli di velocità nella sequenza seguente: Basso > Medio > Alto > Basso.

Sullo schermo i livelli di velocità vengono visualizzati con i numeri:



Velocità	Visualizzazione
Basso	1
Medio	2
Alto	3

Funzione "Vento secco"

Se si tiene premuto per  3 secondi il tasto della velocità, si accende la funzione "Vento secco". Il dispositivo funziona a velocità elevata, sullo schermo appare "3" e la spia lampeggia per 20 minuti.



Durante l'utilizzo di questa funzione tutti i tasti sono disattivati tranne quello ON/OFF. Tenere premuto per tre secondi il tasto  della velocità per interrompere la funzione. Se la funzione "Vento secco" è stata attiva per 20 minuti, il dispositivo si spegne automaticamente ed entra in modalità standby.

Impostare il timer

Con il tasto timer si  può impostare l'ora fino allo spegnimento automatico del dispositivo. E' possibile impostare una durata da 1 a 9 ore in passaggi di un'ora. Sullo schermo viene visualizzato l'orario. Quando il dispositivo è acceso, premere il tasto timer . La spia del timer e dell'ora lampeggiano sullo schermo. Ora è possibile impostare l'ora desiderata fino allo spegnimento automatico. Premere infine un tasto qualsiasi (tranne il tasto ON/OFF) oppure attendere 5 secondi per uscire dall'impostazione.

Dopo aver attivato il timer, sullo schermo vengono visualizzati in intervalli di 10 secondi il tempo rimanente fino allo spegnimento e la velocità attuale impostata. Le spie corrispondenti si accendono (11/6). Allo scadere del tempo il dispositivo si spegne automaticamente ed entra in modalità standby.

Selezionare la modalità di ventilazione

Per impostare la modalità desiderata premere più volte il tasto di ventilazione dopo aver acceso il dispositivo . Premendo più volte questo tasto vengono visualizzate le  modalità nella sequenza seguente:

Ventilazione normale > Ventilazione naturale > Ventilazione sleep > Ventilazione normale.

Le spie corrispondenti si accendono (7/8). Per la modalità di ventilazione normale non c'è una spia.

Ventilazione normale:

Durante la ventilazione normale il dispositivo funziona senza modifiche con il livello di velocità impostato (Basso, Medio o Alto).

Ventilazione naturale:

Lo schema di ventilazione di questa modalità è rappresentato nella figura seguente:

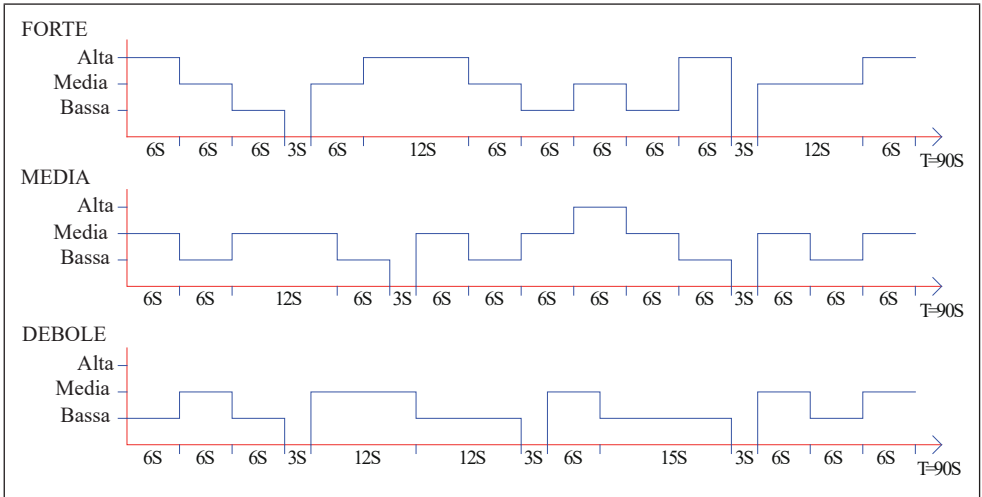

Durante la modalità di ventilazione naturale la spia corrispondente (7) si accende. Lo schermo visualizza la velocità di ventilazione originaria e non le modifiche. Ciò significa ad esempio che se è stata attivata la modalità di ventilazione naturale ad alta velocità, viene visualizzato soltanto il livello di velocità "Alto" ("3") senza cambiare.

Ventilazione sleep:



Quando si attiva la modalità di ventilazione sleep, il dispositivo funziona inizialmente alla velocità precedentemente impostata. Dopo 30 minuti si riduce in intervalli di 30 minuti. Allo scadere del timer il dispositivo entra in modalità standby. Se non è stato impostato alcun timer, il dispositivo continua a funzionare a velocità minima.

- a) Se la modalità di ventilazione sleep è stata attivata con una velocità elevata, il dispositivo passa in velocità media dopo 30 minuti. La spia corrispondente si accende. Dopo aver funzionato per 30 minuti a media velocità il dispositivo passa a quella bassa e la spia corrispondente si accende. Il dispositivo continua a funzionare a bassa velocità fino allo scadere del timer o finché non si spegne il dispositivo.
- b) Se la modalità di ventilazione sleep è stata attivata con una velocità media, il dispositivo passa in velocità bassa dopo 30 minuti. La spia corrispondente si accende. Il dispositivo continua a funzionare a bassa velocità fino allo scadere del timer o finché non si spegne il dispositivo.
- c) Se la modalità di ventilazione sleep è stata attivata con una velocità bassa, si accende la spia corrispondente. Il dispositivo continua a funzionare a bassa velocità fino allo scadere del timer o finché non si spegne il dispositivo.

Modalità di raffreddamento/umidificazione

Quando il dispositivo è acceso, premere il tasto di raffreddamento/umidificazione per attivare e  disattivare la funzione di raffreddamento. La spia corrispondente (9) si accende.



Accendere/Spegnere lo schermo e le spie (telecomando)

Quando il dispositivo è acceso, premere sul telecomando il tasto di spegnimento dello schermo  per spegnere lo schermo e tutte le spie. Quando lo schermo è spento e si preme il tasto di spegnimento dello schermo  o qualsiasi altro tasto, le spie si accendono di nuovo, ma l'altra funzione del tasto non viene eseguita. Premere nuovamente il tasto desiderato per eseguire la funzione corrispondente.

Funzione degli ioni negativi

Quando si accende il dispositivo, si aziona la funzione degli ioni negativi e la spia corrispondente (4) si accende. Quando si spegne il dispositivo la funzione si disattiva.

Funzione WiFi

Quando il dispositivo è acceso, premere per cinque secondi il tasto di ventilazione/WiFi . Viene emesso un suono e la spia WiFi lampeggia velocemente per cinque secondi. In modalità standard è possibile configurare le app in rete. Se nel giro di 3 minuti non viene instaurato nessun collegamento, la spia WiFi (10) sparisce. Premere di nuovo il tasto di ventilazione/WiFi per instaurare nuovamente un collegamento. Viene emesso un suono, il modulo WiFi viene resettato e la spia WiFi (10) lampeggia velocemente per cinque secondi. In modalità standard è possibile configurare le app in rete. Tenere premuto per 5 secondi il tasto di ventilazione/WiFi non appena la spia WiFi (10) lampeggia. Viene emesso un suono e la spia WiFi (10) lampeggia lentamente per 5 secondi. Ora è possibile configurare le app in rete nella modalità di compatibilità.

Avvertenze inerenti l'utilizzo della funzione WiFi

- Quando il dispositivo viene spento nel giro di 10 secondi dopo l'accensione, la spia WiFi (10) ritorna nello stato in cui era prima dello spegnimento. Se il dispositivo viene spento dopo 10 secondi, la spia WiFi (10) sparisce ed entra in modalità di risparmio energetico. Tenere premuto per 5 secondi il tasto d'impostazione per riavviare il dispositivo.
- Se la rete non vien configurata nel giro di tre minuti, la spia WiFi (10) si spegne. Tenere premuto per 5 secondi il tasto d'impostazione per riavviare il dispositivo.
- Quando si spegne il router dopo che è stato stabilito un collegamento WiFi, la spia WiFi (10) si spegne. Non appena si riaccende il router, il collegamento con il dispositivo si instaura automaticamente.
- Quando si utilizza la funzione WiFi, la spia WiFi (10) lampeggia velocemente. Per poter usare l'app Klarstein sono necessari un router (da collegare a reti esterne) e un dispositivo mobile esterno (p. es. smartphone). L'app Klarstein deve esser installata sul dispositivo mobile esterno, che deve essere collegato alla rete WiFi.

CONTROLLO DEL DISPOSITIVO CON SMARTPHONE

Se si collega il dispositivo Klarstein con la rete Wi-Fi di casa, è possibile utilizzarlo comodamente con l'apposita app di Klarstein. La app non permette solo di controllare il dispositivo a distanza con lo smartphone, ma offre anche accesso a utili informazioni.

Procedere in questo modo per collegare lo smartphone al dispositivo Klarstein:

1. Scaricare la app di Klarstein scansionando il codice QR (v. sotto) con lo smartphone o scaricandola direttamente dall'App Store o da Google Play.
2. Assicurarsi che lo smartphone sia collegato alla stessa rete Wi-Fi con cui si desidera connettere il dispositivo Klarstein.
3. Aprire la app di Klarstein.
4. Accedere con il proprio account. Se ancora non si dispone di un account, effettuare la registrazione nella app di Klarstein.
5. Seguire le istruzioni della app.

Download della app

Utilizzare la funzione di scansione dello smartphone per scansionare il codice QR e salvare la app sullo smartphone.

Nota: ulteriori informazioni sull'utilizzo della app e supporto per stabilire la connessione con il dispositivo vengono fornite dalla app non appena la si apre per la prima volta.

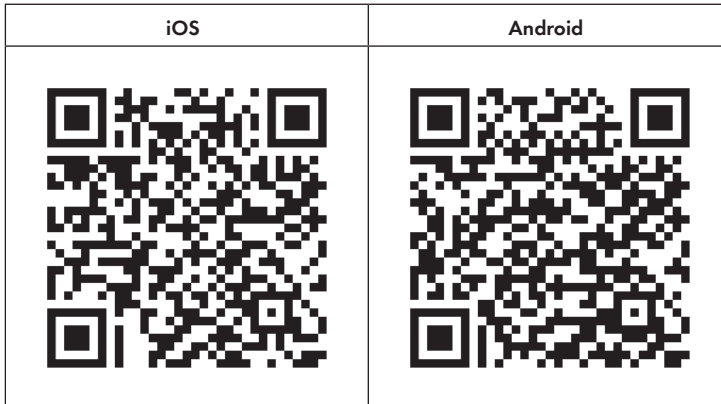

Correzione degli errori in caso di problemi di connessione

Se non è possibile trovare il dispositivo Klarstein nella rete Wi-Fi, controllare i seguenti punti:

- La spina del dispositivo è collegata alla presa elettrica?
- La funzione Wi-Fi dello smartphone è attiva?
- La funzione Wi-Fi del dispositivo Klarstein è attiva? (seguire le indicazioni nell'app)
- La password per la rete Wi-Fi è stata inserita correttamente?
- Router, dispositivo Klarstein e smartphone si trovano vicini tra loro mentre si cerca di stabilire la connessione? (idealmente a non più di 5 metri l'uno dall'altro)
- Se è stata disattivata la banda da 2,4 GHz nelle impostazioni del router Wi-Fi, attivarla nelle impostazioni del router.



Nota: per ulteriore supporto, seguire le indicazioni per stabilire la connessione nell'app.

FUNZIONI PROTETTIVE

Interruttore di protezione da mancanza d'acqua

Se la pompa dell'acqua funziona per 60 secondi e il software si accorge che l'interruttore di livello dell'acqua non si collega (troppa poca acqua) per 5 secondi consecutivi (65 totali), la pompa smetta automaticamente di funzionare e il dispositivo emette un suono per 10 volte.

Rilevamento del livello d'acqua

Dopo aver acceso il dispositivo tenere premuto entro 10 secondi il tasto di raffreddamento/umidificazione dopo aver sentito un  suono. Nel giro di 3 secondi viene rilevato il livello d'acqua. Se non c'è acqua nel serbatoio, la funzione di raffreddamento si disattiva e il dispositivo suona per 10 volte. Premendo il tasto ON/OFF o durante  un'interruzione di corrente, si disattiva il rilevamento del livello d'acqua.

Funzione di memorizzazione

1. Se non si stacca il dispositivo dalla corrente, quando lo si accende continua a funzionare nella modalità impostata prima dello spegnimento. Le modalità di ventilazione sleep, "Vento secco" e timer non vengono memorizzate.
2. Se non si stacca il dispositivo dalla corrente, quando lo si accende funziona per 3 secondi a velocità media per poi passare a quella impostata prima dello spegnimento.

RIEMPIMENTO DEL SERBATOIO

Riempire il serbatoio d'acqua durante la funzione di raffreddamento/umidificazione. Girare l'avvolgicavo di 90° prima di riempire il serbatoio. Estrarlo fino a metà e versarvi dentro l'acqua lentamente. Dopodiché spingerlo nuovamente nel dispositivo. Rimettere l'avvolgicavo nella posizione originaria.

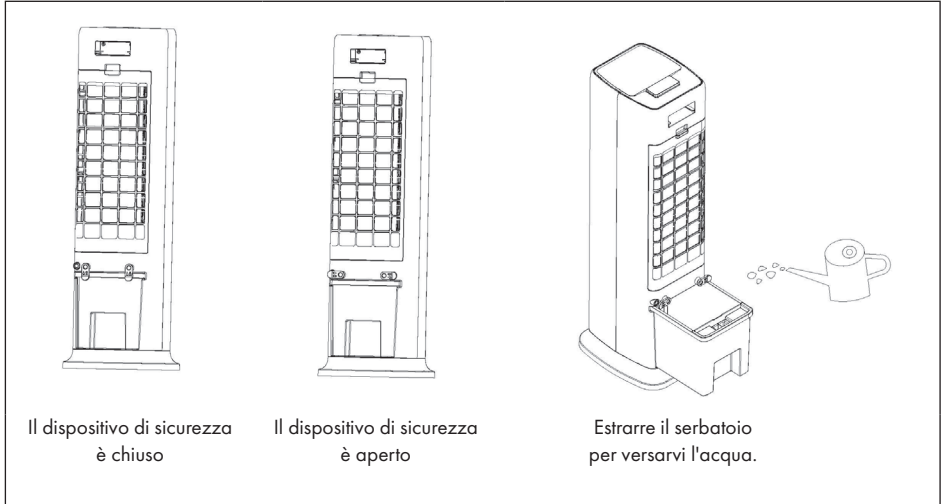

Fare attenzione all'indicatore di livello dell'acqua durante il riempimento del serbatoio:

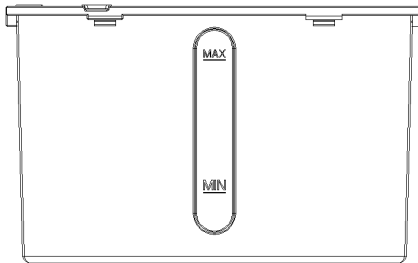

1. Durante il riempimento manuale assicurarsi che il livello dell'acqua si trovi sopra la tacca del minimo e sotto quella del massimo.
2. Usare solo acqua potabile.
3. Se il dispositivo viene usato per la prima volta, è possibile che si senta uno strano odore e che l'acqua nel serbatoio si colori. Ciò è del tutto normale, non costituisce nessun pericolo e non ha alcun effetto sulla salute.
4. Quando si inserisce il portaggiaccio nel serbatoio, assicurarsi che l'acqua non superi la tacca del massimo.

PULIZIA E MANUTENZIONE

Pulizia

- Prima della pulizia, spegnere il dispositivo e staccare la spina.
- Non usare sostanze chimiche, benzina, diluenti o altre sostanze che potrebbero danneggiare la superficie del dispositivo.
- Rimuovere la polvere con un panno morbido. Utilizzare l'acqua (sotto i 50 °C) e un detergente neutro per togliere le macchie ostinate. Infine asciugare la superficie del dispositivo con un panno morbido.

Pulizia dei filtri

Pulire i filtri almeno una volta al mese seguendo i passaggi seguenti:

1. Staccare la spina dalla presa elettrica.
2. Estrarre prima la griglia di ventilazione posteriore e poi il filtro.
3. Immergere il filtro in una soluzione a base d'acqua e sapone per qualche minuto. Pulirlo e lasciarlo asciugare.

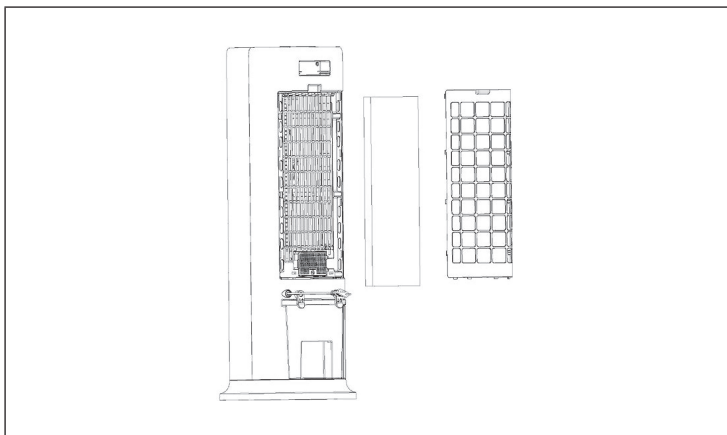

4. Reinscrivere nel dispositivo il filtro e la griglia di ventilazione posteriore quando sono completamente asciutti.

Come pulire il serbatoio dell'acqua

1. Staccare la spina dalla presa elettrica. Girare l'avvolgicavo in posizione orizzontale ed estrarre il serbatoio fino a metà.
2. Inserire la mano nel serbatoio e girare il fissaggio di 90°. Premere infine l'alloggiamento della pompa dell'acqua verso il basso e prelevare il serbatoio.
3. Eliminare i residui di calcare nel serbatoio con un panno messo a mollo con del detersivo neutro. Infine sciacquare il serbatoio con dell'acqua pulita.

Come pulire la scocca

- Prima di pulire la scocca, assicurarsi che il dispositivo sia spento e che la spina sia stata tolta dalla presa elettrica.
- Pulire la scocca con un panno umido. Non sciacquare direttamente con acqua.
- Non usare soluzioni o detersivi corrosivi.

Stoccaggio

- Se il dispositivo non viene usato per un certo periodo di tempo, staccare la spina e imballarlo per evitare che la polvere si introduca nella scocca.
- Prima dell'imballaggio assicurarsi che il dispositivo sia pulito, il filtro asciutto e che non ci sia dell'acqua nel serbatoio.
- Conservarlo poi in un luogo asciutto e ventilato.

AVVISO DI SMALTIMENTO



Se nel vostro Paese sono vigenti regolamenti legislativi relativi allo smaltimento di dispositivi elettrici ed elettronici, questo simbolo sul prodotto o sull'imballaggio indica che non è consentito smaltire questo prodotto nei rifiuti casalinghi. Il dispositivo deve invece essere portato in un centro di raccolta per il riciclaggio di dispositivi elettrici ed elettronici. Lo smaltimento conforme tutela l'ambiente e salvaguarda la salute del prossimo da conseguenze negative. Informazioni riguardanti il riciclaggio e lo smaltimento di questo prodotto sono disponibili presso l'amministrazione locale o il servizio di smaltimento dei rifiuti.

Questo prodotto contiene batterie. Se nel vostro Paese sono presenti regolamenti legislativi per lo smaltimento di batterie, queste non possono essere smaltite nei rifiuti casalinghi. Informarsi in relazione alle normative locali sullo smaltimento di batterie. Lo smaltimento conforme tutela l'ambiente e salvaguarda la salute del prossimo da conseguenze negative.

DICHIARAZIONE DI CONFORMITÀ

**Produttore:**

Chal-Tec GmbH, Wallstraße 16, 10179 Berlino, Germania.

Importatore per la Gran Bretagna:

Chal-Tec UK limited
 Unit 6 Riverside Business Centre
 Brighton Road
 Shoreham-by-Sea
 BN43 6RE
 Regno Unito

La dichiarazione di conformità completa del produttore è disponibile al seguente link: use.berlin/10035818



KLARSTEIN