



Areal 525 DG

5.1 Lautsprechersystem

5.1 Speaker System

Système d'enceintes 5.1

Sistema de altavoces 5.1

sistema di altoparlanti 5.1

10036135 10036136

auna

www.auna-multimedia.com

Sehr geehrter Kunde,

wir gratulieren Ihnen zum Erwerb Ihres Geräts. Lesen Sie die folgenden Hinweise sorgfältig durch und befolgen Sie diese, um möglichen Schäden vorzubeugen. Für Schäden, die durch Missachtung der Hinweise und unsachgemäßen Gebrauch entstehen, übernehmen wir keine Haftung. Scannen Sie den QR-Code, um Zugriff auf die aktuellste Bedienungsanleitung und weitere Informationen rund um das Produkt zu erhalten.

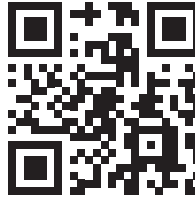



INHALT

Inhalt 3
Technische Daten 3
Sicherheitshinweise 5
Lieferumfang 7
Anschlussdiagramm 8
Bedienung 11
Verwendung von BT 14
Hinweise zur Entsorgung 15

TECHNISCHE DATEN



Artikelnummer	10036135, 10036136
Stromversorgung	100-240 V~ 50/60 Hz
RMS-Leistung	125 W
Lautsprecher	5,25" + (3"+1" x 5)
Frequenzgang	40 Hz - 20 kHz
Signal-Rauschabstand	≥ 75 dB
Anschlüsse	Cinch-Anschluss 6.35-mm-Mikrofonanschluss optischer Digitaleingang BT-Verbindung

WARNUNG

 <p>The lightning flash and arrow head within the triangle is warning sign alerting you of dangerous voltage inside the product</p>	<p>CAUTION</p> <p>RISK OF ELECTRIC SHOCK DO NOT OPEN</p> <p>CAUTION : TO REDUCE THE RISK OF ELECTRIC SHOCK DO NOT REMOVE COVER (OR BACK). NO USER SERVICEABLE PARTS INSIDE. REFER SERVICING TO QUALIFIED SERVICE PERSONNEL.</p>	 <p>The exclamation point within the triangle is a warning sign alerting you of important instructions accompanying the product</p>
--	--	--

VORSICHT: DAS GEHÄUSE NICHT ÖFFNEN, UM EINEN STROMSCHLAG UND ERNSTE PERSONENVERLETZUNGEN ZU VERMEIDEN. IM INNEREN KEINE VOM KUNDEN ZU WARTENDEN KOMPONENTEN. WENDEN SIE SICH AUSSCHLIESSLICH AN QUALIFIZIERTE FACHLEUTE.

WARNUNG. UM DIE GEFAHR EINES BRANDS ODER EINES STROMSCHLAGS ZU VERRINGERN, DAS GERÄT NICHT IN WASSER, REGEN ODER FEUCHTIGKEIT AUSZUSETZEN.

	<p>Das Dreieck mit den Blitz mit folgendem Hinweis: GEFÄHRLICHE SPANNUNG: Das Blitzsymbol mit Pfeilspitze im gleichseitigen Dreieck soll den Benutzer auf das Vorhandensein einer nicht isolierten gefährlichen Spannung im Gehäuse des Produkts aufmerksam machen, die von ausreichender Größe sein kann, um eine Gefahr eines Stromschlags für Personen darzustellen.</p>
	<p>Das Dreieck mit dem Ausrufezeichen und folgendem Hinweis: ACHTUNG: Das Ausrufezeichen innerhalb des gleichseitigen Dreiecks soll den Benutzer auf das Vorhandensein wichtiger Betriebs- und Wartungsanweisungen in der diesem Produkt beiliegenden Literatur hinweisen.</p>

SICHERHEITSHINWEISE

Allgemeine Hinweise

- **Blitzschlag** - Wenn Sie das Gerät länger nicht benutzen oder es ein Gewitter gibt, ziehen Sie den Stecker aus der Steckdose oder trennen Sie das Gerät vom Antennenanschluss. Dadurch werden Schäden am Gerät durch Blitzschlag und Überspannung vermieden.
- **Überlastung** - Überlasten Sie keine Steckdosen, Verlängerungskabel oder integrierten Steckdosen, da dies zu einem Brand oder Stromschlag führen kann.
- **Fremdkörper und Flüssigkeitseintritt** - Schieben Sie niemals Gegenstände jeglicher Art durch Öffnungen in das Gerät, denn sie können gefährliche Spannungspunkte berühren oder Teile kurzschließen, die zu einem Brand oder einem elektrischen Schlag führen könnten. Verschütten Sie niemals Flüssigkeiten jeglicher Art auf dem Gerät.
- **Reparatur und Wartung** - Versuchen Sie nicht, dieses Gerät selbst zu warten, da Sie sich durch das Öffnen oder Entfernen von Abdeckungen gefährlichen Spannungen oder anderen Gefahren aussetzen. Überlassen Sie alle Wartungsarbeiten qualifiziertem Servicepersonal.
- **Schäden, die einen Service erfordern** - Ziehen Sie den Netzstecker aus der Steckdose und wenden Sie sich an einen qualifizierten Fachbetrieb, wenn eine der folgenden Situationen eintritt:
 - (a) Wenn das Netzkabel oder der Stecker beschädigt ist.
 - (b) Wenn Flüssigkeit verschüttet wurde oder Gegenstände auf das Gerät gefallen sind.
 - (c) Wenn das Gerät Regen oder Wasser ausgesetzt war.
 - (d) Wenn das Gerät heruntergefallen oder beschädigt ist.
 - (e) Wenn das Gerät eine deutlich verringerte Leistung aufweist.
- **Ersatzteile** - Wenn Ersatzteile benötigt werden, stellen Sie sicher, dass der Fachbetrieb, der die Teile ersetzt, nur Ersatzteile verwendet, die vom Hersteller zugelassen sind oder dieselben Eigenschaften wie das Originalteil haben. Unbefugter Austausch kann zu Feuer, Stromschlag oder anderen Gefahren führen.
- **Wärme** - Stellen Sie das Gerät nicht in der Nähe von Wärmequellen wie Heizkörpern, Heizregistern, Öfen oder anderen Geräten (einschließlich Verstärkern) auf

Besondere Hinweise zur Bedienung

- Kinder ab 8 Jahren, psychisch, sensorisch und körperlich eingeschränkte Menschen dürfen das Gerät nur benutzen, wenn sie vorher von einer für sie verantwortlichen Aufsichtsperson ausführlich mit den Funktionen und den Sicherheitsvorkehrungen vertraut gemacht wurden und die damit verbundenen Risiken verstehen.
- Überprüfen Sie vor der Verwendung, ob das Netzkabel unbeschädigt ist. Falls das Netzkabel oder der Stecker beschädigt sind, müssen sie vom Hersteller, einem autorisierten Fachbetrieb oder einer ähnlich qualifizierten Person ersetzt werden.
- Kinder sollten beaufsichtigt werden, um sicherzustellen, dass sie nicht mit dem Gerät spielen. Achten Sie darauf, dass Kinder und Babys nicht mit Plastiktüten oder anderen Verpackungsmaterialien spielen.
- Achten Sie darauf, dass der Netzstecker/Netzadapter immer leicht zugänglich bleibt, damit das Gerät im Notfall schnell von Stromnetz getrennt werden kann.
- Wenn Sie das Gerät nicht mehr benutzen, schalten Sie es aus und ziehen Sie den Stecker aus der Steckdose.

LIEFERUMFANG

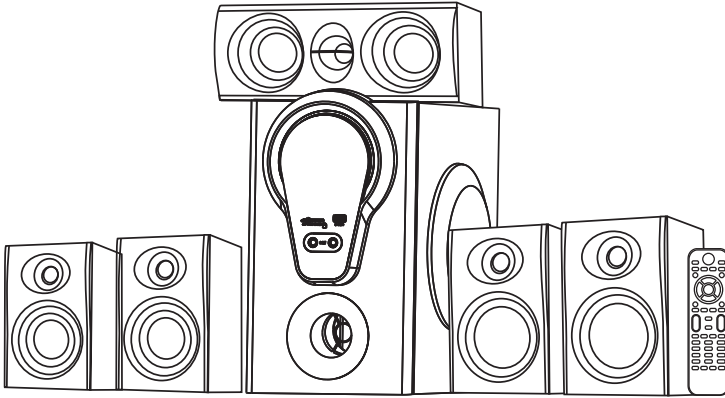

- Subwoofer 1 x
- Satellitenlautsprecher 5 x
- Audiokabel 4 x
- Fernbedienung 1 x
- Bedienungsanleitung 1 x
- optisches Kabel 1 x

ANSCHLUSSDIAGRAMM

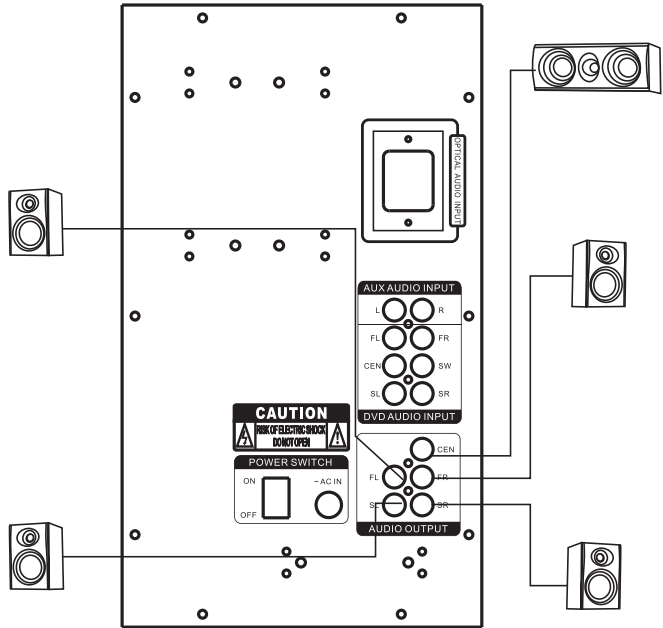

Lautsprecheranschlüsse

Schließen Sie die Front-Lautsprecher, den Center-Lautsprecher und die Surround-Lautsprecher an die 5.1-Lautsprecherausgänge an.

- Die Kabel des Front-Lautsprechers werden an die FRONT SPEAKERS-Anschlüsse angeschlossen.
- Der Center-Lautsprecher wird an die Buchsen CENTER SPEAKERS angeschlossen.
- Die Kabel der Surround-Lautsprecher werden an die SURROUND SPEAKERS-Anschlüsse angeschlossen.

HINWEIS: Lassen Sie keine magnetischen Gegenstände in die Nähe der Lautsprecher.

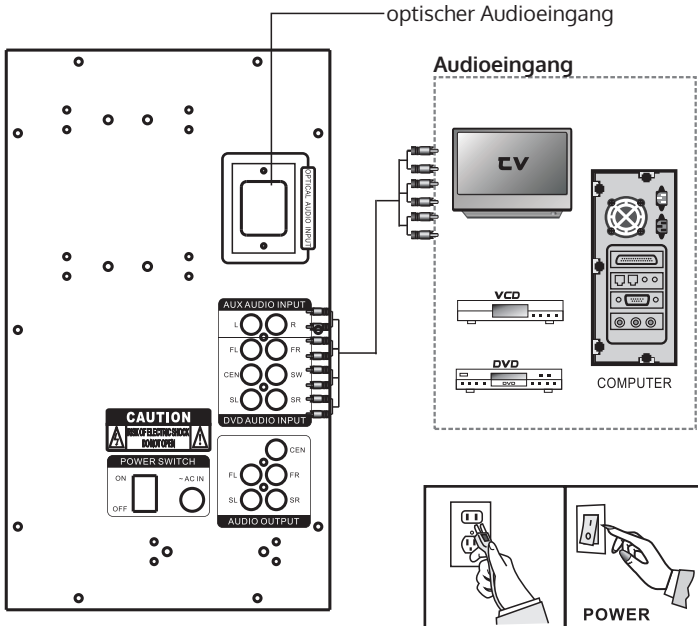

Anschluss von Geräten

Die Buchsen und Netzstecker des Anschlusskabels sind wie folgt farblich gekennzeichnet:

Rote Buchsen und Netzstecker: Für den rechten Kanal der Audiosignale.

Hinweise

- Stecken Sie die Stecker vollständig in die Buchsen. Lose Verbindungen können ein Brummen oder andere Störgeräusche erzeugen.
- Schließen Sie die Lautsprecher und alle anderen externen Geräte an, und schließen Sie zum Schluss das Netzkabel an.

Aufstellung der Lautsprecher

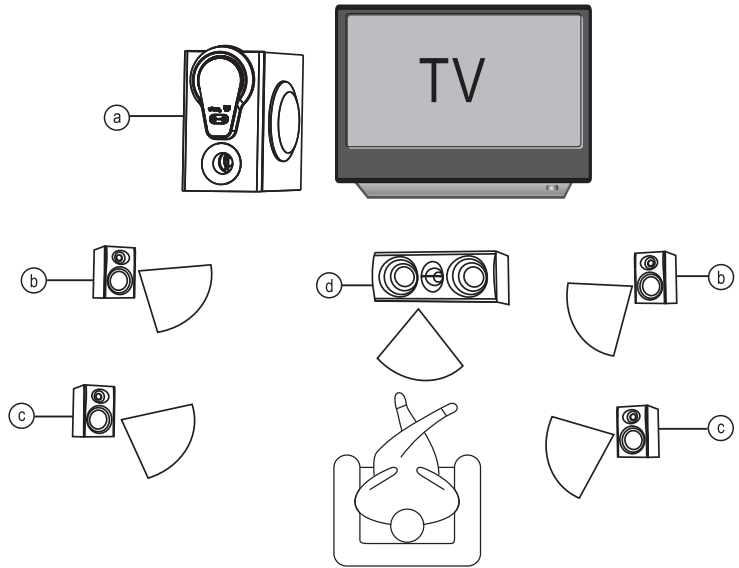

a. Subwoofer

Stellen Sie den Subwoofer an einem beliebigen Platz auf dem Boden auf.

(Es gibt keine Richtungsanforderung für den Basseffekt.)

b. Frontlautsprecher

c. Surround-Lautsprecher

Stellen Sie die Surround-Lautsprecher direkt neben oder etwas hinter dem Hörbereich auf. Richten Sie sie waagrecht aus, etwa 1 Meter über Ohrhöhe.

d. Center speaker





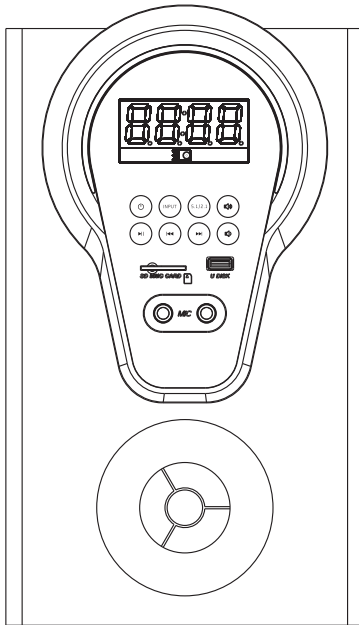

Positionieren Sie das Gerät in der Mitte der beiden Frontlautsprecher.zusätzlich.

Positionierung auf oder unter dem TV-Gerät, wenn Sie ein TV-Gerät an das Gerät anschließen.

BEDIENUNG

Bedienelemente Frontseite



	Ein/Standby
INPUT	Wahl der Eingangsquelle
5.1 / 2.1	5.1 / 2.1-Funktionstaste
	Lautstärke verringern
	Wiedergabe/Pause (im USB/SD-Modus)
	voriger Titel (im USB/SD-Modus)
	nächster Titel (im USB/SD-Modus)
	Lautstärke erhöhen
SD / MMC CARD	SD/MMC-Kartenschacht
U DISK	USB-Anschluss
MIC	Mikrofonanschluss

Fernbedienung

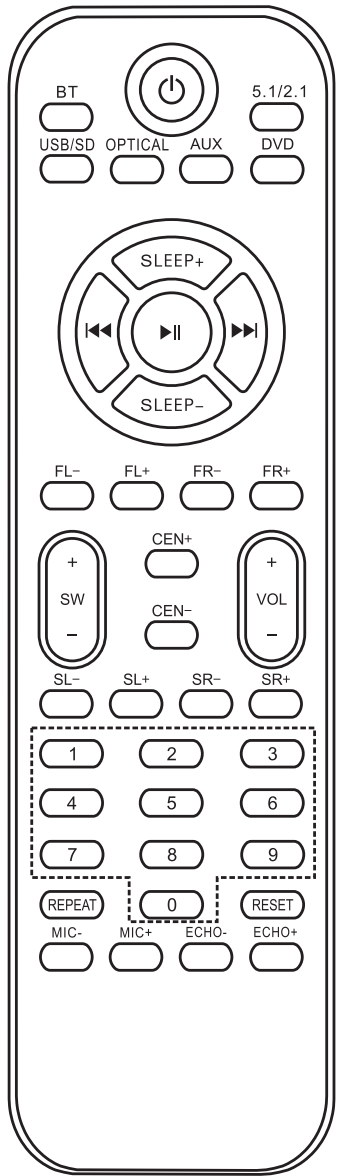

	Ein/Standby-Schalter.
BT	BT-Eingang
5.1/2.1	5.1/2.1 Kanalschalter
USB/SD	USB/SD-Speichermedium
OPTICAL	Optischer Eingang
AUX	AUX-Eingang
DVD	DVD-Eingang
SLEEP +/-	Abschalt-Timer ein-/ausschalten.
	Wiedergabe/Pause (im USB/SD-Modus)
	voriger Titel (im USB/SD-Modus)
	nächster Titel (im USB/SD-Modus)
FL -/+	Lautstärke des linken Frontlautsprechers regeln
FR -/+	Lautstärke des rechten Frontlautsprechers regeln
SW -/+	Subwoofer-Lautstärke regeln.
CEN -/+	Center-Lautsprecher-Lautstärke regeln.
VOL -/+	Hauptlautstärke regeln
SL -/+	Lautstärke des linken Surround-Lautsprechers regeln.
SR -/+	Lautstärke des rechten Surround-Lautsprechers regeln
0-9	Direktanwahl des Titels
REPEAT	1x drücken: gewählter Titel wird wiederholt. 2x drücken: alle Titel werden wiederholt.
RESET	Zur Standardeinstellung zurücksetzen.
MIC +/-	Mikrofonlautstärke einstellen.
ECHO +/-	Echo-Effekt regeln.

VERWENDUNG VON BT

1. Wählen Sie den Audioeingang im BT-Modus.
2. BT-Gerät mit Namen "Areal 525 DG" suchen.
3. Verbinden Sie das BT-Gerät.
4. Wenn Ihr BT-Gerät mit der Version 2.0 läuft, geben Sie beim Verbinden das Passwort "0000" ein.

HINWEISE ZUR ENTSORGUNG



Wenn es in Ihrem Land eine gesetzliche Regelung zur Entsorgung von elektrischen und elektronischen Geräten gibt, weist dieses Symbol auf dem Produkt oder auf der Verpackung darauf hin, dass dieses Produkt nicht im Hausmüll entsorgt werden darf. Stattdessen muss es zu einer Sammelstelle für das Recycling von elektrischen und elektronischen Geräten gebracht werden. Durch regelkonforme Entsorgung schützen Sie die Umwelt und die Gesundheit Ihrer Mitmenschen vor negativen Konsequenzen. Informationen zum Recycling und zur Entsorgung dieses Produkts, erhalten Sie von Ihrer örtlichen Verwaltung oder Ihrem Hausmüllentsorgungsdienst.

Dieses Produkt enthält Batterien. Wenn es in Ihrem Land eine gesetzliche Regelung zur Entsorgung von Batterien gibt, dürfen die Batterien nicht im Hausmüll entsorgt werden. Informieren Sie sich über die örtlichen Bestimmungen zur Entsorgung von Batterien. Durch regelkonforme Entsorgung schützen Sie die Umwelt und die Gesundheit Ihrer Mitmenschen vor negativen Konsequenzen.

KONFORMITÄTSERKLÄRUNG

**Hersteller:**

Chal-Tec GmbH, Wallstraße 16, 10179 Berlin, Deutschland.

**Importeur für Großbritannien:**

Chal-Tec UK limited
Unit 6 Riverside Business Centre
Brighton Road
Shoreham-by-Sea
BN43 6RE
United Kingdom

Die vollständige Konformitätserklärung des Herstellers finden Sie unter folgendem Link:
<https://use.berlin/10036135>

Dear Customer,

Congratulations on purchasing this equipment. Please read this manual carefully and take care of the following hints to avoid damages. Any failure caused by ignoring the items and cautions mentioned in the instruction manual are not covered by our warranty and any liability. Scan the QR code to get access to the latest user manual and other information about the product.

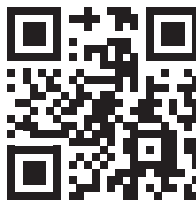



CONTENTS



Contents	17
Technical Data	17
Safety Instructions	19
Scope of Supply	21
System Connection Diagram	22
Unit Controls	25
How to use BT	28
Disposal Considerations	29

TECHNICAL DATA

Item number	10036135, 10036136
Power supply	100-240 V~ 50/60 Hz
RMS power	125 W
Drivers	5,25" + (3"+1" x 5)
Frequency range	40 Hz - 20 kHz
S/N ratio	≥ 75 dB
Connectors and connectivity	RCA, 6.35-mm microphone jack, digital optical input, BT

WARNING

 <p>The lightning flash and arrow head within the triangle is warning sign alerting you of dangerous voltage inside the product</p>	<p style="text-align: center;">CAUTION</p> <p style="text-align: center;">RISK OF ELECTRIC SHOCK DO NOT OPEN</p> <p>CAUTION : TO REDUCE THE RISK OF ELECTRIC SHOCK DO NOT REMOVE COVER (OR BACK). NO USER SERVICEABLE PARTS INSIDE. REFER SERVICING TO QUALIFIED SERVICE PERSONNEL.</p>	 <p>The exclamation point within the triangle is a warning sign alerting you of important instructions accompanying the product</p>

	<p>Triangle with lightning plus explanation as follows: DANGEROUS VOLTAGE: The lightning flash with arrowhead symbol within the equilateral triangle is intended to alert the user to the presence of uninsulated dangerous voltage within the product's enclosure that may be of sufficient magnitude to constitute a risk of electric shock to persons.</p>
	<p>Triangle with exclamation point plus explanation as follows: ATTENTION: The exclamation point within the equilateral triangle is intended to alert the user to the presence of important operating and maintenance (servicing) instructions in the literature accompanying this product.</p>

SAFETY INSTRUCTIONS

General instructions

- **Lightning** - If you are not going to use the unit for a longer period of time or if there is a thunderstorm, pull the plug out of the socket or disconnect the unit from the antenna connection. This will prevent damage to the unit due to lightning and overvoltage.
- **Overload** - Do not overload sockets, extension cords or integral sockets as this may result in a fire or electric shock.
- **Foreign objects and liquid ingress** - Never push objects of any kind into the unit through openings as they may touch dangerous voltage points or short out parts that could result in a fire or electric shock. Never spill liquids of any kind on the unit.
- **Repair and maintenance** - Do not attempt to service this unit yourself as opening or removing covers may expose you to dangerous voltages or other hazards. Refer all servicing to qualified service personnel..
- **Damage requiring service** - Unplug the appliance from the mains and refer servicing to qualified service personnel if any of the following occurs:
 - (a) If the power cord or plug is damaged.
 - (b) If liquid has been spilled or objects have fallen on the unit.
 - (c) If the unit has been exposed to rain or water.
 - (d) If the unit has been dropped or damaged.
 - (e) If the performance of the unit is significantly reduced.
- **Spare parts** - If spare parts are required, ensure that the specialist company replacing the parts only uses spare parts that are approved by the manufacturer or have the same characteristics as the original part. Unauthorised replacement may result in fire, electric shock or other hazards.
- **Heat** - Do not install near any heat sources such as radiators, heat registers, stoves, or other apparatus (including amplifiers).

Special notes on operation

- Children from the age of 8, mentally, sensory and physically impaired persons may only use the appliance if they have been familiarised in detail with the functions and safety precautions by a supervisor responsible for them beforehand and understand the risks involved.
- Before use, check that the mains cable is undamaged. If the mains cable or plug are damaged, they must be replaced by the manufacturer, an authorised specialist company or a similarly qualified person. Children should be supervised to ensure that they do not play with the appliance. Make sure that children and babies do not play with plastic bags or other packaging materials.
- Make sure that the mains plug/mains adapter always remains easily accessible so that the appliance can be quickly disconnected from the mains in an emergency.
- When you are no longer using the appliance, switch it off and unplug it from the mains.

SCOPE OF SUPPLY

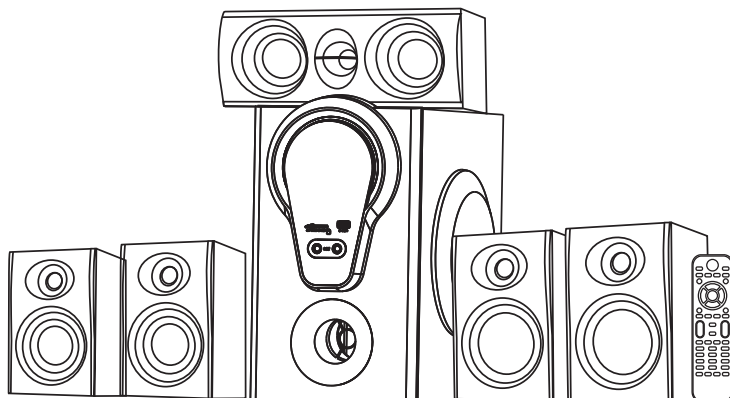

- Subwoofer speaker 1 x
- Satellite speaker 5 x
- Audio cable 4 x
- User manual 1 x
- Remote control 1 x
- Optical cable 1 x

SYSTEM CONNECTION DIAGRAM

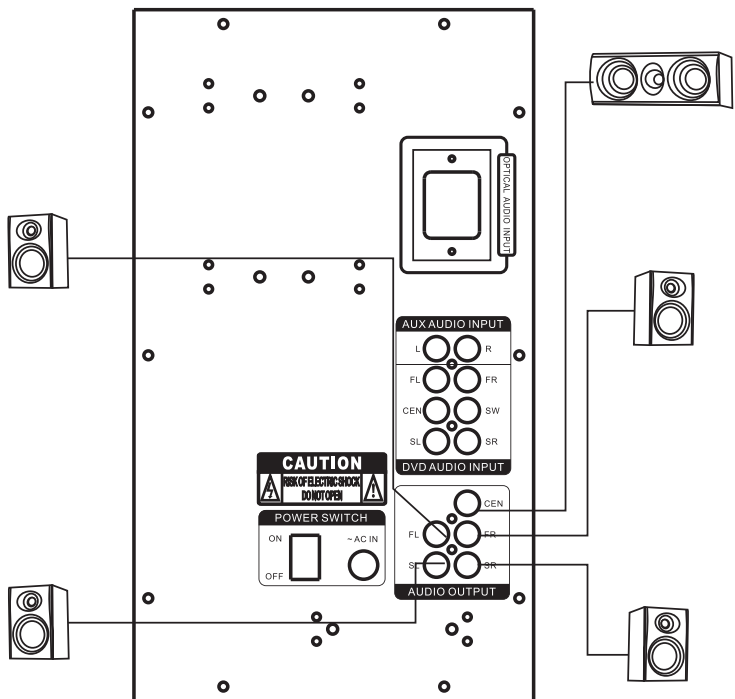

Speaker terminals

Connect front speakers, a center speaker, surround speakers to 5.1 speaker output terminals.

- The front speaker cords to the FRONT SPEAKERS terminals.
- The center speaker cords to the CENTER SPEAKERS terminals.
- The surround speaker cords to the SURROUND SPEAKERS terminals.

NOTE: Do not leave objects generating magnetism near the speakers.

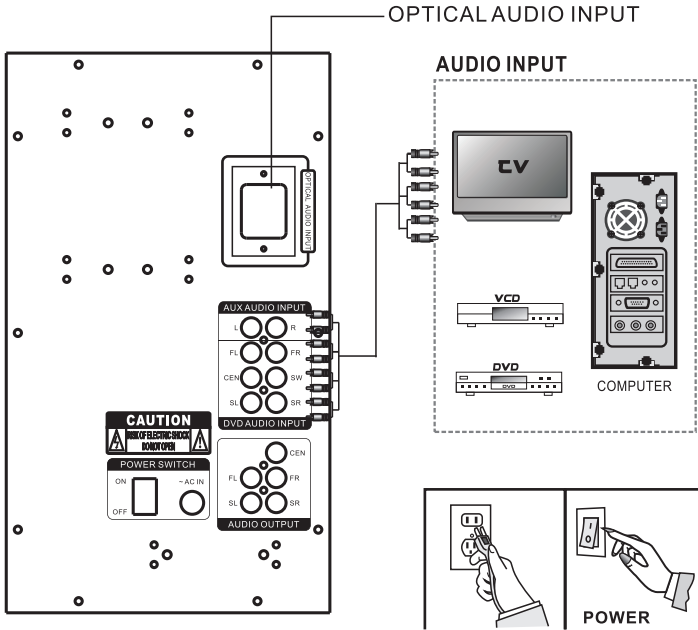

Connecting equipment

Jacks and plugs of the connecting cord are color-coded as follows:
Red jacks and plugs: For the right channel of audio signals

Notes:

- Insert the plugs fully into the jacks. Loose connections may produce a humming sound or other noise interference.
- Important: Connect the speakers and all other external equipment, and finally connect the AC power cord.

Positioning the speakers

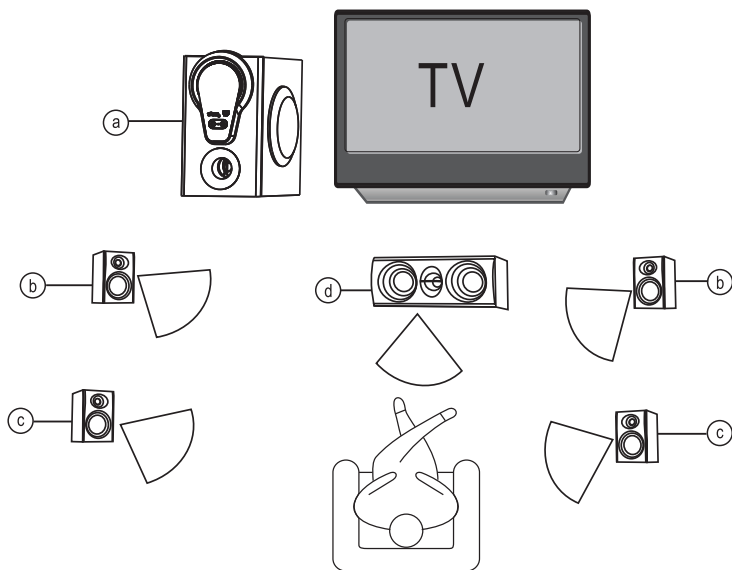
a. **Subwoofer**

Place the sub-woofer any place on the floor.
(There is no directional requirement for the bass effect.)

b. **Front speakers**c. **Surround Speakers**

Place the surround speakers directly to the side or a slightly behind the listening area. Align them horizontally, about 1 meter above ear height.





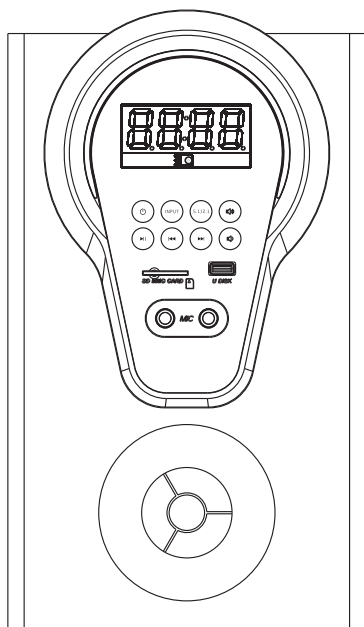

d. **Center speaker**

Position in the center of the two front speakers, in addition.
Position on or below the TV set, if connecting a TV set to the unit.

UNIT CONTROLS





Front panel

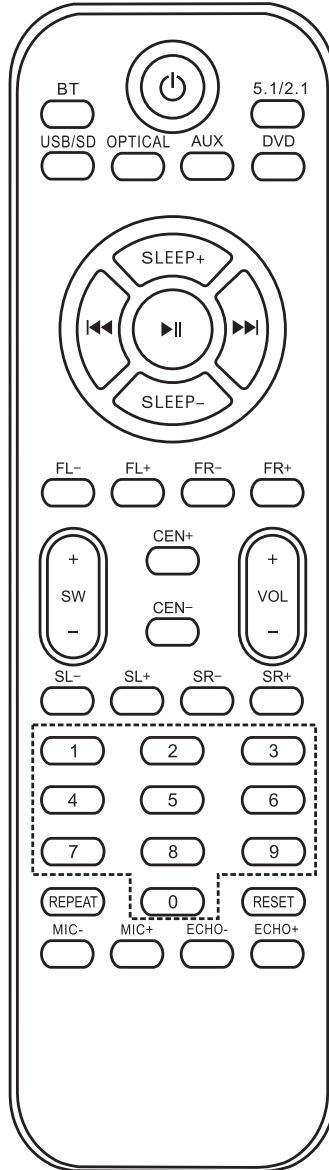

	Stand by function key
INPUT	Select the input.
5.1 / 2.1	5.1 / 2.1 function key
	Turn down the volume
	Play/Pause in USB/SD mode
	Previous track in USB/SD mode
	Next track in USB/SD mode
	Turn up the volume
SD / MMC CARD	SD/MMC card slot
U DISK	USB slot
MIC	MIC socket

Remote control



	POWER switch button switch On or off for standby
BT	BT input
5.1/2.1	5.1/2.1 channel switch
USB/SD	USB/SD Disk
OPTICAL	Optical input
AUX	AUX input
DVD	DVD Input
SLEEP +/-	To time the speaker on/off.
	Play & pause when USB/SD Input
	Previous track in USB/SD mode
	Next track in USB/SD mode
SLEEP	To time on/off the speaker.
FL -/+	Turn up or turn down the front left volume.
FR -/+	Turn up or turn down the front right volume.
SW -/+	Turn up or turn down the bass volume.
CEN -/+	Turn up or turn down the center speaker volume.
VOL -/+	Turn up or turn down the master volume.
SL -/+	Turn up or turn down the surround left volume.
SR -/+	Turn up or turn down the surround right volume.
0-9	Press any key to choose the track.
REPEAT	It will repeat playing selected track if pressing once. It will repeat playing all the tracks if pressing twice.
RESET	Reset to the default setting.
MIC +/-	Turn up or turn down the microphone volume.
ECHO +/-	ECHO Control

HOW TO USE BT

1. Select the audio input to BT mode
2. Search BT device with name "Areal 525 G"
3. Connect the BT.
4. If your BT device below 2.0 version, input password "0000" when connecting.

DISPOSAL CONSIDERATIONS

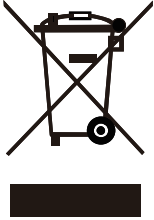

If there is a legal regulation for the disposal of electrical and electronic devices in your country, this symbol on the product or on the packaging indicates that this product must not be disposed of with household waste. Instead, it must be taken to a collection point for the recycling of electrical and electronic equipment. By disposing of it in accordance with the rules, you are protecting the environment and the health of your fellow human beings from negative consequences. For information about the recycling and disposal of this product, please contact your local authority or your household waste disposal service.

This product contains batteries. If there is a legal regulation for the disposal of batteries in your country, the batteries must not be disposed of with household waste. Find out about local regulations for disposing of batteries. By disposing of them in accordance with the rules, you are protecting the environment and the health of your fellow human beings from negative consequences.

DECLARATION OF CONFORMITY

**Manufacturer:**

Chal-Tec GmbH, Wallstrasse 16, 10179 Berlin, Germany.

**Importer for Great Britain:**

Chal-Tec UK limited
Unit 6 Riverside Business Centre
Brighton Road
Shoreham-by-Sea
BN43 6RE
United Kingdom

The complete declaration of conformity of the manufacturer can be found at the following link:
<https://use.berlin/10036135>

Cher client,

Toutes nos félicitations pour l'acquisition de ce nouvel appareil. Veuillez lire attentivement les instructions suivantes de branchement et d'utilisation afin d'éviter d'éventuels dommages. Le fabricant ne saurait être tenu pour responsable des dommages dus au non-respect des consignes de sécurité et à la mauvaise utilisation de l'appareil. Scannez le QR-Code pour accéder à la dernière version du mode d'emploi et à d'autres informations concernant le produit:

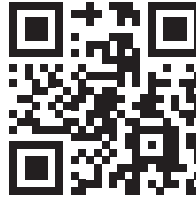



SOMMAIRE

Sommaire	31
Fiche technique	31
Consignes de sécurité	33
Contenu de l'emballage	35
Schéma de branchement	36
Utilisation	39
Utilisation de bt	42
Conseils pour le recyclage	43

FICHE TECHNIQUE



Numéro d'article	10036135, 10036136
Alimentation	100-240 V~ 50/60 Hz
Puissance RMS	125 W
Enceintes	5,25" + (3"+1" x 5)
Plage de fréquences	40 Hz - 20 kHz
Rapport signal-bruit	≥ 75 dB
Connexions	Prise RCA Prise micro 6.35-mm- Entrée digitale optique Connexion BT

MISE EN GARDE

 <p>The lightning flash and arrow head within the triangle is warning sign alerting you of dangerous voltage inside the product</p>	<p style="text-align: center;">CAUTION</p> <p style="text-align: center;">RISK OF ELECTRIC SHOCK DO NOT OPEN</p> <p>CAUTION : TO REDUCE THE RISK OF ELECTRIC SHOCK DO NOT REMOVE COVER (OR BACK). NO USER SERVICEABLE PARTS INSIDE. REFER SERVICING TO QUALIFIED SERVICE PERSONNEL.</p>	 <p>The exclamation point within the triangle is a warning sign alerting you of important instructions accompanying the product</p>
--	--	--

ATTENTION : POUR RÉDUIRE LES RISQUES DE CHOCS ÉLECTRIQUES, NE DÉMONTÉZ AUCUN CACHE. L'APPAREIL NE CONTIENT AUCUNE PIÈCE À ENTREtenir. ADRESSEZ-VOUS UNIQUEMENT À DES PERSONNELS QUALIFIÉS POUR LA MAINTENANCE.

MISE EN GARDE : POUR RÉDUIRE LE RISQUE D'INCENDIE ET DE CHOC ÉLECTRIQUE, NE PLONGEZ PAS L'APPAREIL DANS L'EAU ET NE L'EXPOSEZ PAS À LA PLUIE OU À L'HUMIDITÉ.

	<p>Le triangle avec la foudre avec l'indice suivant: TENSION DANGEREUSE: L'éclair avec la flèche à l'intérieur du triangle équilatéral est destiné à alerter l'utilisateur de la présence de tension dangereuse non isolée à l'intérieur du boîtier, d'une magnitude suffisante pour constituer un risque de choc électrique aux personnes.</p>
	<p>Le triangle avec le point d'exclamation et l'indication suivante: ATTENTION: Le point d'exclamation dans le triangle équilatéral est destiné à alerter l'utilisateur de la présence d'importantes instructions d'utilisation et d'entretien et de maintenance dans les documents qui accompagnent ce produit.</p>

CONSIGNES DE SÉCURITÉ

Consignes générales

- **Foudre** - Si vous n'utilisez pas l'appareil pendant une longue période ou s'il y a de l'orage, débranchez la fiche de la prise et débranchez l'antenne de l'appareil. Cela évite d'endommager le produit à cause de la foudre et des surtensions.
- **Surcharge** - Ne surchargez pas les prises de courant, les rallonges ou les prises de courant, car cela pourrait provoquer un incendie ou une électrocution.
- **Corps étranger et insertion de liquides** - Ne glissez jamais d'objets d'aucune sorte à travers les ouvertures de l'appareil, car ils pourraient toucher des points de tension dangereux ou court-circuiter des éléments, ce qui pourrait provoquer un incendie ou une électrocution. Ne renversez jamais de liquides d'aucune sorte sur l'appareil.
- **Réparation et maintenance** - Ne tentez pas de réparer ce produit vous-même en vous exposant à des tensions dangereuses ou à d'autres risques en ouvrant ou en retirant les couvercles. Confiez toute la maintenance à un personnel qualifié.
- **Dégâts nécessitant une intervention de professionnel** - Débranchez la fiche de la prise et consultez un spécialiste qualifié si l'une des situations suivantes se produit :
 - a) Lorsque le câble secteur ou la fiche sont endommagés.
 - b) Lorsque des liquides ont été renversés ou que des objets sont tombés sur l'appareil.
 - c) Lorsque le produit a été exposé à la pluie ou à l'eau.
 - d) Lorsque le produit a fait une chute ou a été endommagé.
 - e) Lorsque le produit a des performances sensiblement réduites.
- **Pièces de rechange** - Si des pièces de rechange sont nécessaires, assurez-vous que l'entreprise spécialisée qui remplace les pièces n'utilise que des pièces de rechange approuvées par le fabricant ou qui ont les mêmes caractéristiques que la pièce d'origine. Le remplacement non autorisé peut entraîner un incendie, un choc électrique ou vous exposer à d'autres dangers.
- **Chaleur** - Ne placez pas l'appareil à proximité de sources de chaleur telles que des radiateurs, des grilles de chauffage, des poêles ou d'autres produits (y compris les amplificateurs).

Consignes particulières d'utilisation

- Les enfants à partir de 8 ans, les personnes ayant un handicap mental, sensoriel et physique ne peuvent utiliser l'appareil que s'ils ont été parfaitement familiarisés avec les fonctions et les précautions de sécurité par un responsable et s'ils comprennent les risques associés.
- Avant utilisation, vérifiez que le cordon d'alimentation n'est pas endommagé. Si le cordon d'alimentation ou la fiche sont endommagés, ils doivent être remplacés par le fabricant, une entreprise spécialisée agréée ou une personne de qualification similaire.
- Surveillez les enfants pour qu'ils ne jouent pas avec l'appareil. Assurez-vous que les enfants et les bébés ne jouent pas avec des sacs en plastique ou d'autres matériaux d'emballage.
- Assurez-vous que la fiche secteur / l'adaptateur secteur est toujours facilement accessible afin que l'appareil puisse être rapidement déconnecté du secteur en cas d'urgence.
- Lorsque vous n'utilisez plus l'appareil, éteignez-le et débranchez la fiche de la prise.

CONTENU DE L'EMBALLAGE

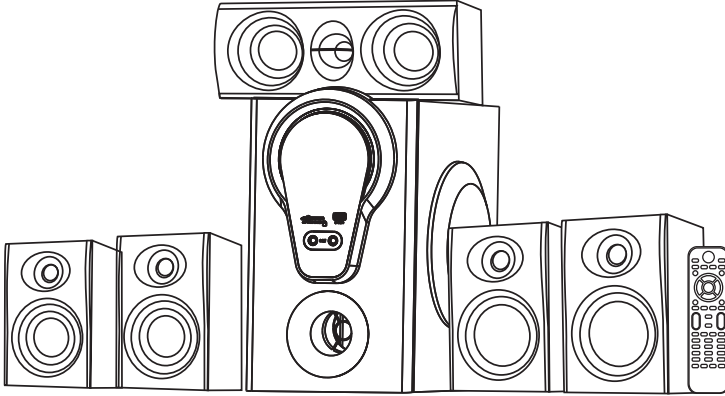

- Subwoofer 1 x
- Enceintes satellites 5 x
- Câble audio 4 x
- Télécommande 1 x
- Mode d'emploi 1 x
- Câble optique 1 x

SCHÉMA DE BRANCHEMENT

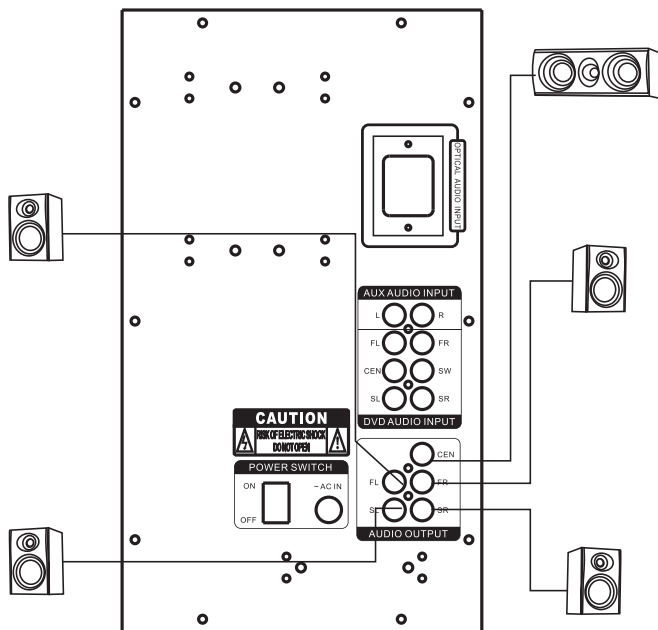

Connexion des enceintes

Connectez les enceintes avant, l'enceinte centrale et les enceintes surround aux sorties d'enceintes 5.1.

- Les câbles des haut-parleurs avant sont connectés aux prises FRONT SPEAKERS.
- Le haut-parleur central est connecté aux prises CENTER SPEAKERS.
- Les câbles des haut-parleurs surround sont connectés aux prises SURROUND SPEAKERS.

REMARQUE : Ne laissez pas d'objets magnétiques à proximité des enceintes.

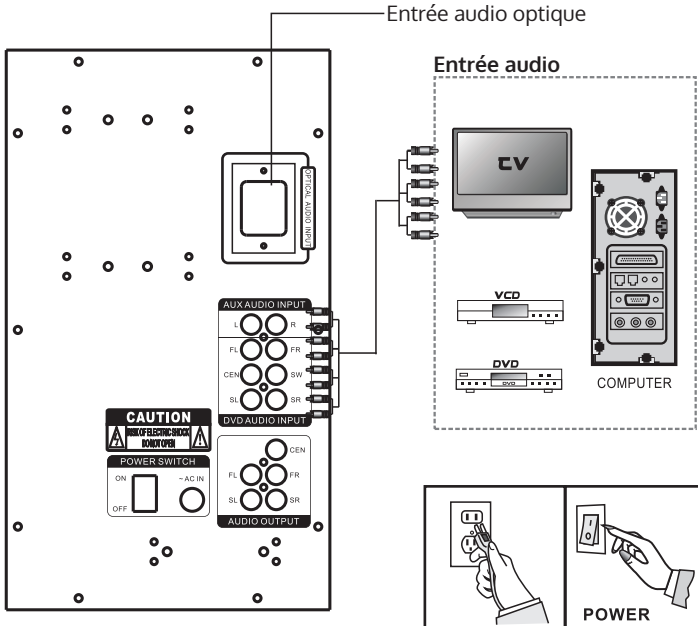

Branchement d'appareils

Les prises et fiches secteur du câble de raccordement sont codées par couleur comme suit :

Prises rouges et fiche d'alimentation : pour le canal droit des signaux audio.

Remarques

- Insérez les fiches complètement dans les prises ; des connexions desserrées peuvent générer un bourdonnement ou d'autres parasites.
- Connectez les enceintes et tout autre périphérique externe, puis connectez le cordon d'alimentation.

Installation des enceintes

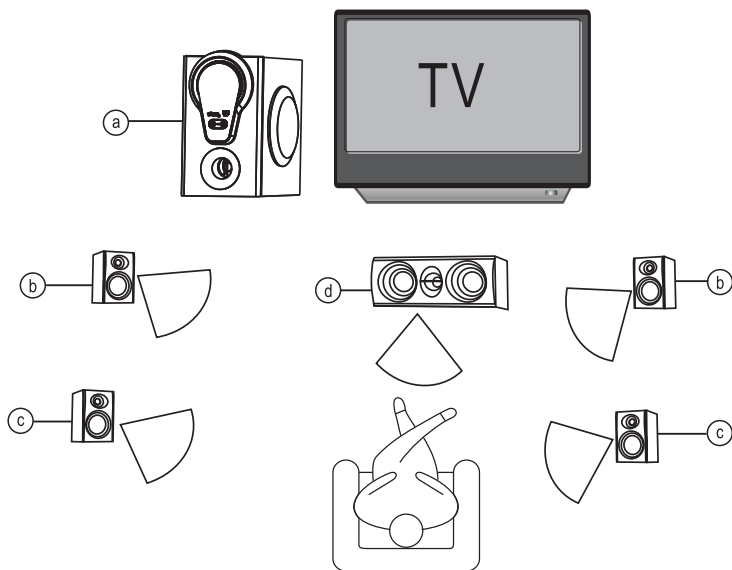
a. **Subwoofer**

Placez le subwoofer n'importe où sur le sol. (Il n'y a aucune exigence directionnelle pour l'effet de basse.)

b. **Enceintes frontales**c. **Enceintes surround**

Placez les enceintes surround juste à côté ou légèrement derrière la zone d'écoute. Alignez-les horizontalement, à environ 1 mètre au-dessus de vos oreilles.





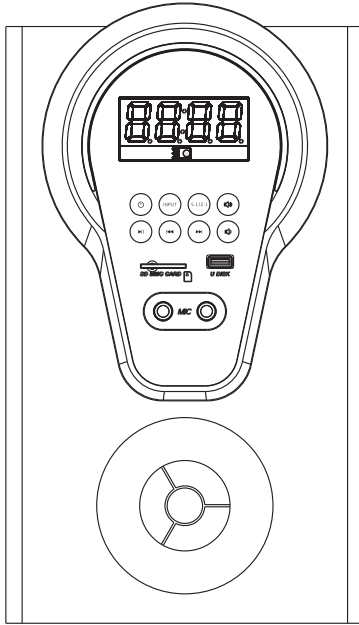

d. **Enceinte centrale**

Placez l'appareil au milieu des deux enceintes avant. Positionnement sur ou sous le téléviseur si vous avez un téléviseur branché à l'appareil.

UTILISATION

Éléments de commande sur la face avant



	Marche /veille
INPUT	Choix d'une source d'entrée
5.1 /2.1	Touche de fonction 5.1 /2.1
	Réduire le volume
	Lecture /Pause (en mode USB/SD)
	Titre précédent (en mode USB/SD)
	Titre suivant (en mode USB/SD)
	Augmenter le volume
SD /MMC CARD	Lecteur SD/MMC
U DISK	Port USB
MIC	Prise micro

Télécommande

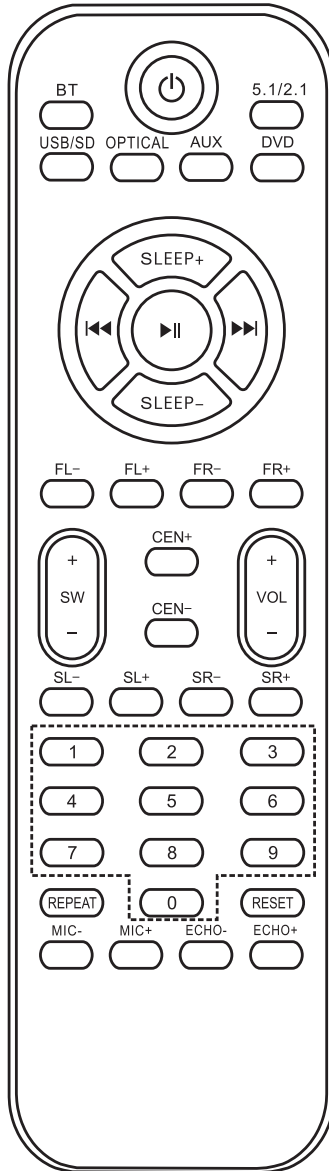

(I)	Marche/veille.
BT	Entrée BT
5.1/2.1	Sélecteur de canal 5.1/2.1
USB/SD	Lecteur USB/SD
OPTICAL	Entrée optique
AUX	Entrée AUX
DVD	Entrée DVD
SLEEP +/-	Activer/désactiver la minuterie d'arrêt
⏸	Lecture /Pause (en mode USB/SD)
⏮	Titre précédent (en mode USB/SD)
⏭	Titre suivant (en mode USB/SD)
FL -/+	Volume de l'enceinte avant gauche
FR -/+	Volume de l'enceinte avant droite
SW -/+	Volume du subwoofer.
CEN -/+	Volume de l'enceinte centrale.
VOL -/+	Volume principal
SL -/+	Volume de l'enceinte surround gauche
SR -/+	Volume de l'enceinte surround droite
0-9	Accès direct à un titre
REPEAT	1x appui : le titre sélectionné est répété. 2x appuis : tous les titres sont répétés
RESET	Réinitialiser les paramètres par défaut.
MIC +/-	Volume du micro.
ECHO +/-	Réglage de l'effet écho.

UTILISATION DE BT

1. Sélectionnez l'entrée audio en mode BT.
2. Recherchez le périphérique BT portant le nom „Areal 525“.
3. Connectez l'appareil BT.
4. Si votre appareil BT exécute la version 2.0, saisissez le mot de passe „0000“ lors de la connexion.

CONSEILS POUR LE RECYCLAGE

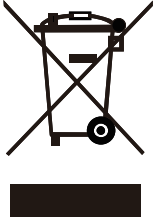

S'il existe une réglementation pour l'élimination ou le recyclage des appareils électriques et électroniques dans votre pays, ce symbole sur le produit ou sur l'emballage indique que cet appareil ne doit pas être jeté avec les ordures ménagères. Vous devez le déposer dans un point de collecte pour le recyclage des équipements électriques et électroniques.

La mise au rebut conforme aux règles protège l'environnement et la santé de vos semblables des conséquences négatives. Pour plus d'informations sur le recyclage et l'élimination de ce produit, veuillez contacter votre autorité locale ou votre service de recyclage des déchets ménagers.

Ce produit contient des piles. S'il existe une réglementation pour l'élimination ou le recyclage des piles dans votre pays, vous ne devez pas les jeter avec les ordures ménagères. Renseignez-vous sur les dispositions locales relatives à la collecte des piles usagées. La mise au rebut conforme aux règles protège l'environnement et la santé de vos semblables des conséquences négatives.

DÉCLARATION DE CONFORMITÉ



Fabricant :

Chal-Tec GmbH, Wallstraße 16, 10179 Berlin, Allemagne.

Importateur pour la Grande Bretagne :

Chal-Tec UK limited
Unit 6 Riverside Business Centre
Brighton Road
Shoreham-by-Sea
BN43 6RE
United Kingdom

La déclaration complète de conformité du fabricant est accessible par le lien suivant :

<https://use.berlin/10036135>

Estimado cliente:

Le felicitamos por la adquisición de este producto. Lea atentamente el siguiente manual y siga cuidadosamente las instrucciones de uso con el fin de evitar posibles daños. La empresa no se responsabiliza de los daños ocasionados por un uso indebido del producto o por haber desatendido las indicaciones de seguridad. Escanee el código QR para obtener acceso al manual de usuario más reciente y otra información sobre el producto:





ÍNDICE

Datos técnicos	45
Indicaciones de seguridad	47
Partes suministradas	49
Diagrama de conexiones	50
Utilización	53
Uso de bt	56
Retirada del aparato	57



DATOS TÉCNICOS

Número de artículo	10036135, 10036136
Suministro eléctrico	100-240 V~ 50/60 Hz
Potencia RMS	125 W
Altavoz	5,25" + (3"+1" x 5)
Rango de frecuencia	40 Hz - 20 kHz
Relación señal/ruido	≥ 75 dB
Conexiones	Conexión RCA Toma para micrófono 6,35 mm Entrada óptica digital Conexión BT

ADVERTENCIA

 <p>The lightning flash and arrow head within the triangle is warning sign alerting you of dangerous voltage inside the product</p>	<p style="text-align: center;">CAUTION</p> <p style="text-align: center;">RISK OF ELECTRIC SHOCK DO NOT OPEN</p> <p>CAUTION : TO REDUCE THE RISK OF ELECTRIC SHOCK DO NOT REMOVE COVER (OR BACK). NO USER SERVICIABLE PARTS INSIDE. REFER SERVICING TO QUALIFIED SERVICE PERSONNEL.</p>	 <p>The exclamation point within the triangle is a warning sign alerting you of important instructions accompanying the product</p>
--	--	--

ATENCIÓN: NO ABRIR LA CARCASA PARA EVITAR UNA DESCARGA ELÉCTRICA Y LESIONES PERSONALES GRAVES. EN EL INTERIOR NO EXISTE NINGÚN COMPONENTE QUE EL CLIENTE PUEDA REPARAR. CONTACTE EXCLUSIVAMENTE CON UN SERVICIO TÉCNICO CUALIFICADO. ADVERTENCIA. PARA REDUCIR EL PELIGRO DE INCENDIO O DESCARGA ELÉCTRICA, NO EXPONGA EL APARATO AL AGUA, A LA LLUVIA O A LA HUMEDAD.

	<p>Triángulo con el rayo y el siguiente aviso: TENSIÓN PELIGROSA: El símbolo del rayo con flechas en un triángulo equilátero advierte al usuario sobre la existencia de una tensión peligrosa no aislada en la carcasa del producto que puede ser de la suficiente magnitud como para representar un peligro de descarga eléctrica para las personas.</p>
	<p>El triángulo con el símbolo de exclamación y el siguiente aviso: ATENCIÓN: El signo de exclamación dentro de un triángulo equilátero debe advertir al usuario de la existencia de indicaciones de funcionamiento y mantenimiento importantes presentes en el manual adjunto con este producto.</p>

INDICACIONES DE SEGURIDAD

Indicaciones generales

- **Relámpago** - Si no va a utilizar el aparato durante un periodo largo de tiempo o si hay una tormenta eléctrica, desenchufe el aparato de la toma de corriente y desconecte el conector de antena. De este modo, protegerá el aparato de los daños que pueden ocasionar relámpagos y la sobretensión.
- **Sobrecarga** - No sobrecargue las tomas de corriente, cables alargadores o tomas de corriente integradas para evitar el riesgo de un incendio o de descarga eléctrica.
- **Objetos extraños y entrada de líquido** - No introduzca objetos de ningún tipo en las ranuras del aparato, ya que podría tocar elementos con voltajes peligrosos o piezas salientes que podrían causar un incendio o una descarga eléctrica. No derrame líquido de ningún tipo sobre el aparato.
- **Reparación y mantenimiento** - No intente reparar el aparato usted mismo, ya que si abre o retira las cubiertas, podría provocar una tensión peligrosa u otro riesgo. Contacte con un servicio técnico para su reparación.
- **Daños que requieren una reparación** - Desconecte el enchufe de la toma de corriente y póngase en contacto con un servicio técnico cualificado si:
 - a) El cable de alimentación o el enchufe está dañado.
 - b) Se ha derramado líquido o se ha caído un objeto en el interior del aparato.
 - c) El producto ha estado expuesto a la lluvia o agua.
 - d) Se ha dejado caer el producto o está dañado.
 - e) El rendimiento del producto ha disminuido considerablemente.
- **Piezas de repuesto** - Si necesita piezas de repuesto, asegúrese de que el técnico que cambiará las piezas utiliza solamente las piezas de recambio originales del fabricante o piezas con las mismas características que las piezas originales. Las piezas no autorizadas pueden provocar incendios, descargas eléctricas y otros riesgos.
- **Calor** - No instale el aparato cerca de las fuentes de calor como radiadores, calentadores, hornos u otros aparatos similares (incluidos amplificadores).

Indicaciones especiales de utilización

- Los niños mayores de 8 años y las personas con discapacidades físicas, sensoriales o psíquicas solamente podrán utilizar el aparato si han sido previamente instruidas sobre su uso y conocen las indicaciones de seguridad y los riesgos que entraña su uso.
- Compruebe que el cable de alimentación esté intacto antes de su uso. Si el cable de alimentación o el enchufe están dañados, deberán ser sustituidos por el fabricante, un servicio técnico autorizado o una persona igualmente cualificada.
- Los niños deberán estar vigilados para evitar que jueguen con el aparato. Asegúrese de que los niños y los bebés no jueguen con las bolsas de plástico u otros materiales de embalaje.
- Asegúrese de que el enchufe/adaptador siempre tenga un acceso fácil para que el aparato pueda desconectarse de la red fácilmente en caso de emergencia.
- Si no utiliza el aparato durante un periodo prolongado de tiempo, apáguelo y desconecte el enchufe de la toma de corriente.

PARTES SUMINISTRADAS

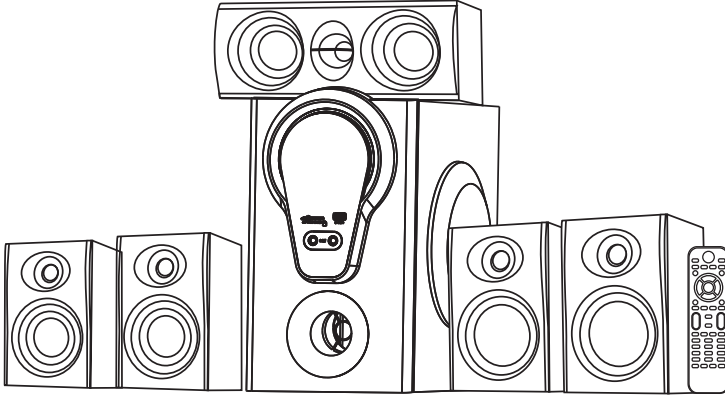

- Subwoofer x1
- Altavoz satélite x5
- Cable de audio x4
- Mando a distancia x1
- Manual de instrucciones x1
- Cable óptico x1

DIAGRAMA DE CONEXIONES

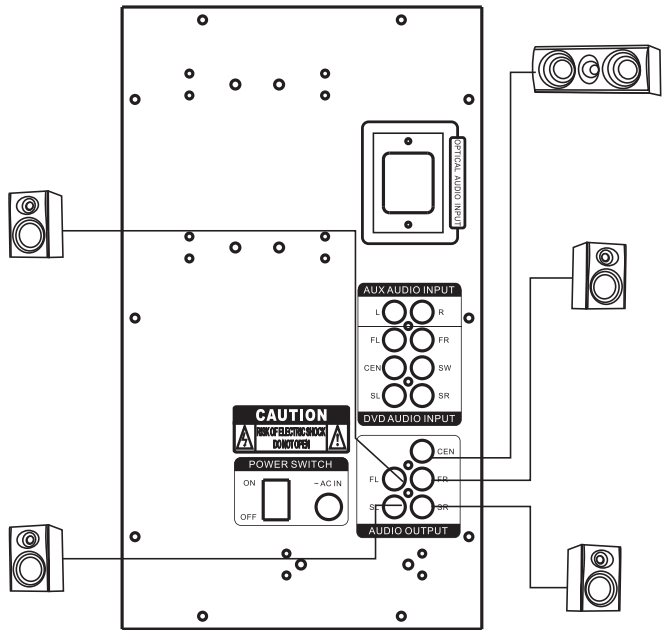

Conexión de altavoces

Conecte los altavoces delanteros, el altavoz central y los altavoces surround a las salidas de altavoces 5.1.

- Los cables de los altavoces delanteros se conectan a la toma de los altavoces delanteros (FRONT SPEAKER).
- El altavoz central se conecta a la toma para el altavoz central (CENTER SPEAKER).
- Los cables de los altavoces surround se conectan a la toma de los altavoces surround (SURROUND SPEAKER).

NOTA: No coloque objetos magnéticos cerca del altavoz.

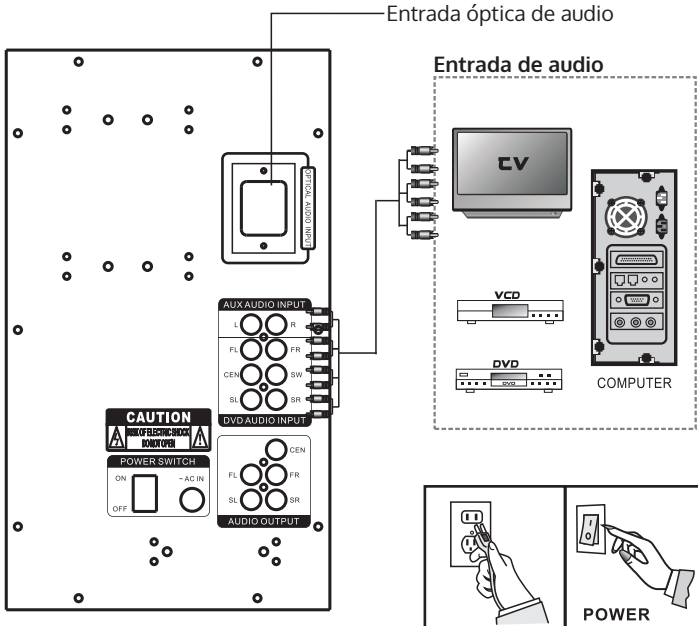

Conexión de dispositivos

Las tomas y conectores del cable de conexión se identifican por colores del siguiente modo:

Tomas y conectores rojos: Para el canal derecho de las señales de audio.

Observaciones

- Introduzca completamente los conectores en las tomas. Las conexiones sueltas pueden crear ruidos o interferencias.
- Conecte los altavoces y el resto de dispositivos externos y, finalmente, conecte el cable de alimentación.

Colocación de los altavoces

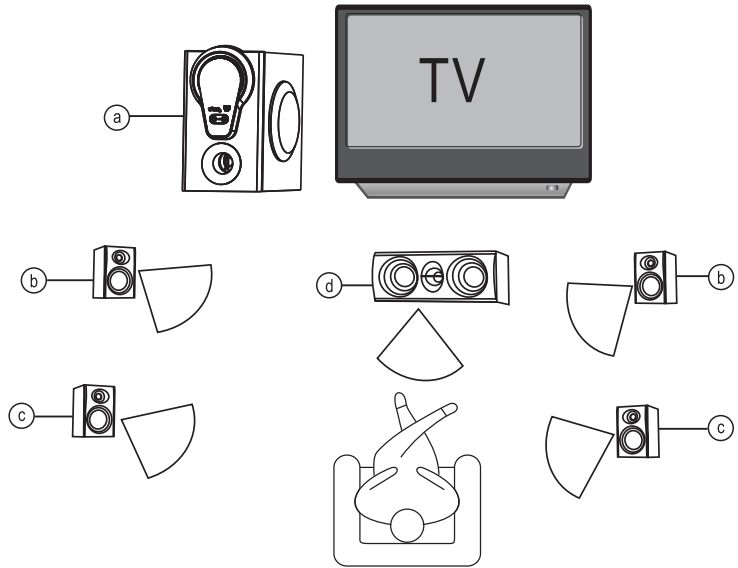
a. **Subwoofer**

Coloque el subwoofer en el lugar que desee del suelo. (No hay requisitos de orientación para el efecto de graves).

b. **Altavoces delanteros**c. **Altavoces surround**

Coloque los altavoces surround directamente al lado del campo de audición o ligeramente por detrás. Oriéntelos de manera horizontal, a 1 metro por encima de la altura del oído.

d. **Altavoz central**

Coloque el aparato en el medio de los dos altavoces delanteros. Se pueden colocar encima o debajo del televisor en caso de que decida conectar el aparato a uno.

UTILIZACIÓN

Elementos de control en la parte delantera

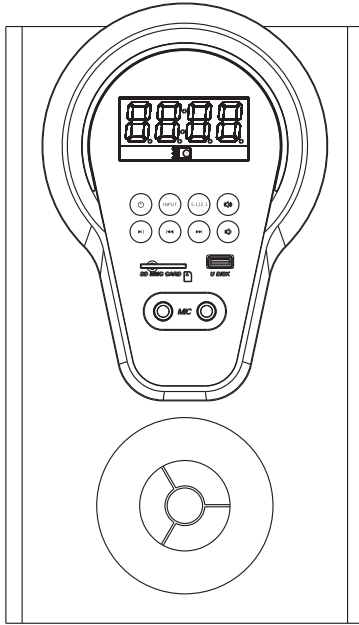

	On/Espera
INPUT	Selección de fuente de entrada
5.1 /2.1	Botones de función para 5.1 /2.1
	Bajar el volumen
	Reproducir/Pausar (en modo USB/SD)
	pista anterior (en modo USB/SD)
	pista siguiente (en modo USB/SD)
	Subir volumen
SD /MMC CARD	Ranura para tarjeta SD/MMC
U DISK	Puerto USB
MIC	Toma para el micrófono

Mando a distancia

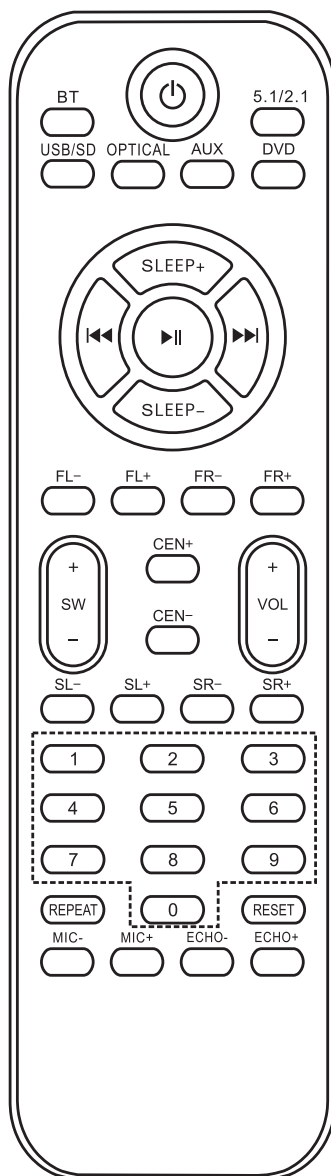

(I)	Interruptor on/modo espera
BT	Entrada BT
5.1/2.1	Interruptor para cambiar de canal 5.1/2.1
USB/SD	Dispositivo de memoria USB/SD
OPTICAL	Entrada óptica
AUX	Entrada AUX
DVD	Entrada DVD
SLEEP +/-	Activar/desactivar el temporizador de apagado
▶	Reproducir/Pausar (en modo USB/SD)
◀◀	pista anterior (en modo USB/SD)
▶▶	pista siguiente (en modo USB/SD)
FL -/+	Regular el volumen del altavoz delantero izquierdo
FR -/+	Regular el volumen del altavoz delantero derecho
SW -/+	Regular el volumen del subwoofer
CEN -/+	Regular el volumen del altavoz central
VOL -/+	Regular el volumen principal
SL -/+	Regular el volumen del altavoz surround izquierdo
SR -/+	Regular el volumen del altavoz surround derecho
0-9	Selección directa de la pista
REPEAT	Pulsar 1 vez: se repite la pista elegida. Pulsar 2 veces: se repiten todas las pistas.
RESET	Restablecer la configuración predeterminada
MIC +/-	Regular el volumen del micrófono
ECHO +/-	Regular el efecto eco

USO DE BT

1. Seleccione la entrada de audio en modo BT.
2. Buscar el dispositivo BT con el nombre „Areal 525 DG“.
3. Conecte el dispositivo BT.
4. Si su dispositivo BT funciona con la versión 2.0, introduzca la contraseña „0000“.

INDICACIONES SOBRE LA RETIRADA DEL APARATO

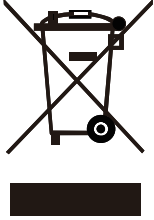

Si en su país existe una disposición legal relativa a la eliminación de aparatos eléctricos y electrónicos, este símbolo estampado en el producto o en el embalaje advierte que no debe eliminarse como residuo doméstico. En lugar de ello, debe depositarse en un punto de recogida de reciclaje de aparatos eléctricos y electrónicos. Una gestión adecuada de estos residuos previene consecuencias potencialmente negativas para el medio ambiente y la salud de las personas. Puede consultar más información sobre el reciclaje y la eliminación de este producto contactando con su administración local o con su servicio de recogida de residuos.

Este producto contiene baterías. Si en su país existe una disposición legal relativa a la eliminación de baterías, estas no deben eliminarse como residuo doméstico. Infórmese sobre la normativa vigente relacionada con la eliminación de baterías. Una gestión adecuada de estos residuos previene consecuencias potencialmente negativas para el medio ambiente y la salud de las personas.

DECLARACIÓN DE CONFORMIDAD

**Fabricante:**

Chal-Tec GmbH, Wallstraße 16, 10179 Berlín, Alemania.

Importador para Gran Bretaña:

Chal-Tec UK limited
Unit 6 Riverside Business Centre
Brighton Road
Shoreham-by-Sea
BN43 6RE
United Kingdom

Puede descargar la declaración de conformidad completa del fabricante en el siguiente enlace:
<https://use.berlin/10036135>

Gentile cliente,

La ringraziamo per aver acquistato il dispositivo. La preghiamo di leggere attentamente le seguenti istruzioni per l'uso e di seguirle per evitare possibili danni tecnici. Non ci assumiamo alcuna responsabilità per danni scaturiti da una mancata osservazione delle avvertenze di sicurezza e da un uso improprio del dispositivo. Scansionare il codice QR seguente, per accedere al manuale d'uso più attuale e per ricevere informazioni sul prodotto.





INDICE

Dati tecnici	59
Avvertenze di sicurezza	61
Volume di consegna	63
Diagramma d'allacciamento	64
Utilizzo	67
Utilizzo del bt	70
Smaltimento	71



DATI TECNICI

Codice articolo	10036135, 10036136
Alimentazione	100-240 V~ 50/60 Hz
Potenza RMS	125 W
Altoparlante	5,25" + (3"+1" x 5)
Risposta in frequenza	40 Hz - 20 kHz
SNR	≥ 75 dB
Connessioni	Collegamento RCA Collegamento microfono da 6,35 mm Ingresso ottica digitale Collegamento BT

AVVERTENZA

 <p>The lightning flash and arrow head within the triangle is warning sign alerting you of dangerous voltage inside the product</p>	<p style="text-align: center;">CAUTION</p> <p style="text-align: center;">RISK OF ELECTRIC SHOCK DO NOT OPEN</p> <p>CAUTION : TO REDUCE THE RISK OF ELECTRIC SHOCK DO NOT REMOVE COVER (OR BACK). NO USER SERVICEABLE PARTS INSIDE. REFER SERVICING TO QUALIFIED SERVICE PERSONNEL.</p>	 <p>The exclamation point within the triangle is a warning sign alerting you of important instructions accompanying the product</p>
--	--	--

ATTENZIONE: NON APRIRE L'ALLOGGIAMENTO ONDE EVITARE SCOSSE ELETTRICHE E GRAVI LESIONI PERSONALI. IL PRODOTTO NON CONTIENE COMPONENTI CHE NECESSITANO DI ASSISTENZA DA PARTE DEL CLIENTE. RIVOLGERSI ESCLUSIVAMENTE A TECNICI QUALIFICATI. AVVERTENZA: PER DIMINUIRE IL PERICOLO DI INCENDIO O SCOSSE ELETTRICHE, NON ESPORRE IL DISPOSITIVO ALL'ACQUA, PIOGGIA O UMIDITA'.

	<p>Triangolo con il fulmine e il seguente avvertimento: TENSIONE ELETTRICA PERICOLOSA: il simbolo del fulmine con la punta a forma di freccia, contenuto in un triangolo equilatero, serve per avvisare l'utente della presenza di tensioni pericolose non isolate all'interno del prodotto, di intensità sufficiente per costituire un pericolo di scosse elettriche per le persone.</p>
	<p>Il triangolo con il punto esclamativo e il seguente avvertimento: ATTENZIONE: Il punto esclamativo all'interno di un triangolo equilatero avverte l'utente della presenza di istruzioni importanti sull'uso e sulla manutenzione nella documentazione allegata al prodotto</p>

AVVERTENZE DI SICUREZZA

Avvertenze generali

- **Colpo di fulmine** – Se il dispositivo non viene utilizzato o c'è un temporale, staccare la spina dalla presa di corrente e scollegare il dispositivo dalla connessione dell'antenna. In questo modo si evitano danni al dispositivo dovuti a colpi di fulmine o sovratensione.
- **Sovraccarico** – Non sovraccaricare prese elettriche, prolunga o prese di corrente integrate, in quanto ciò potrebbe causare incendi o folgorazioni.
- **Corpi estranei e liquidi** – Non infilare nessun tipo di oggetto nelle aperture del dispositivo, in quanto si potrebbe entrare in contatto con pericolosi punti di tensione o causare il cortocircuito di alcune componenti. Questo potrebbe causare incendi o folgorazioni. Non rovesciare liquidi sul dispositivo.
- **Riparazione e manutenzione** – Non cercare di effettuare opere di manutenzione in modo autonomo, dato che rimuovendo o aprendo le coperture potrebbero liberarsi tensioni pericolose o insorgere altri rischi. Lasciare che le opere di manutenzione siano effettuate da personale tecnico qualificato.
- **Danni che necessitano manutenzione** – Staccare la spina dalla presa elettrica e rivolgersi a un'azienda specializzata se si verificano le seguenti situazioni:
 - a) Se cavo di alimentazione o spina sono danneggiati.
 - b) Se sono stati rovesciati liquidi o sono caduti oggetti sopra al dispositivo.
 - c) Se il prodotto è stato esposto a pioggia o acqua.
 - d) Se il prodotto è caduto o è danneggiato.
 - e) Se il prodotto presenta prestazioni sensibilmente al di sotto della norma.
- **Parti di ricambio** – Se sono necessarie parti di ricambio, assicurarsi che l'azienda specializzata che si occupa della sostituzione utilizzi solo parti autorizzate dal produttore o con caratteristiche equivalenti alle parti originali. Una sostituzione non adeguata può causare incendi, folgorazioni o altri rischi.
- **Calore** – Non posizionare il dispositivo nei pressi di fonti di calore, come termosifoni, radiatori convettivi, forni o altri prodotti (inclusi amplificatori).

Avvertenze particolari per l'utilizzo

- Questo dispositivo può essere utilizzato dai bambini maggiori di 8 anni e dalle persone con limitate capacità fisiche, sensoriali o mentali o da persone con esperienza e conoscenze insufficienti, solo se sono stati informati sulle funzioni del dispositivo e sono consapevoli dei rischi e dei pericoli connessi.
- Verificare prima dell'uso se il cavo d'alimentazione è immacolato. Se il cavo o la spina sono danneggiati, vanno sostituiti dal produttore, da un'azienda autorizzata o da una persona qualificata.
- Tenere sotto controllo i bambini per assicurarsi che non giochino con il dispositivo. Assicurarsi che bambini e neonati non giochino con i sacchetti di plastica o con altro materiale d'imballaggio.
- Assicurarsi che la spina/l'adattatore siano sempre facilmente accessibili, in modo da poter scollegare il dispositivo dalla rete elettrica in caso d'emergenza.
- Se non si utilizza più il dispositivo, spegnerlo e staccare la spina dalla presa elettrica.

VOLUME DI CONSEGNA

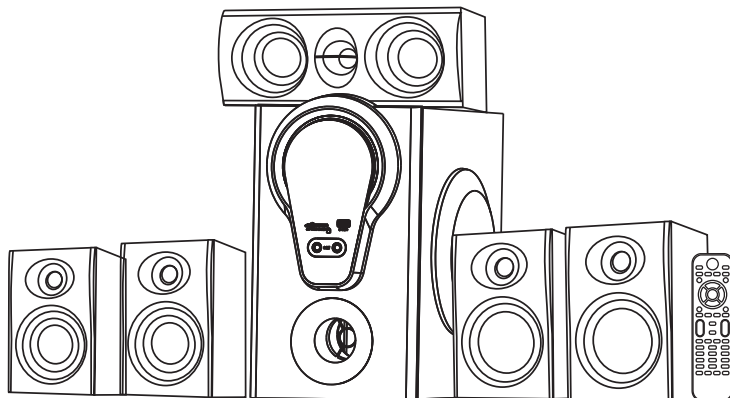

- Subwoofer 1 x
- Diffusore satellitare 5 x
- Cavo audio 4 x
- Telecomando 1 x
- Manuale d'istruzioni 1 x
- Cavo ottico 1 x

DIAGRAMMA D'ALLACCIAMENTO

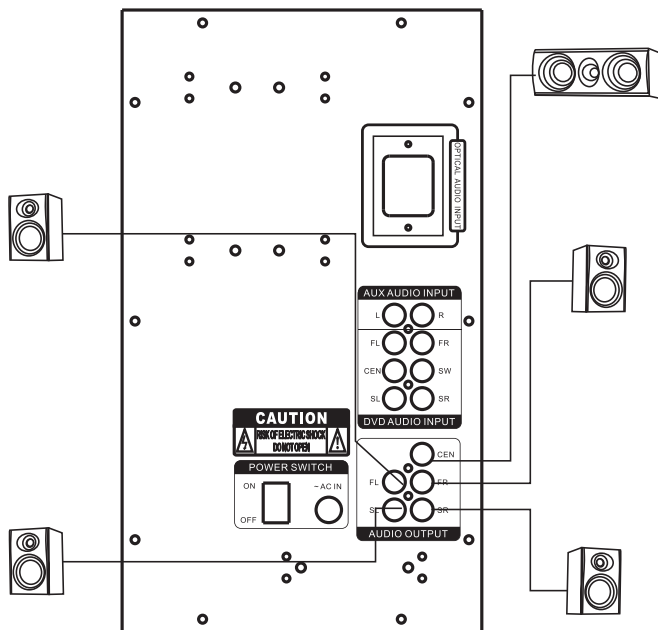

Allacciamenti degli altoparlanti

Collegare gli altoparlanti anteriori, il diffusore centrale e quelli surround con le uscite dei diffusori 5.1.

- Inserire i cavi dell'altoparlante anteriore nelle prese dei FRONT SPEAKERS.
- Collegare il diffusore centrale con le prese dei CENTER SPEAKERS.
- Inserire i cavi degli altoparlanti surround nelle prese dei SURROUND SPEAKERS.

NOTA: non lasciare oggetti magnetici vicino agli altoparlanti.

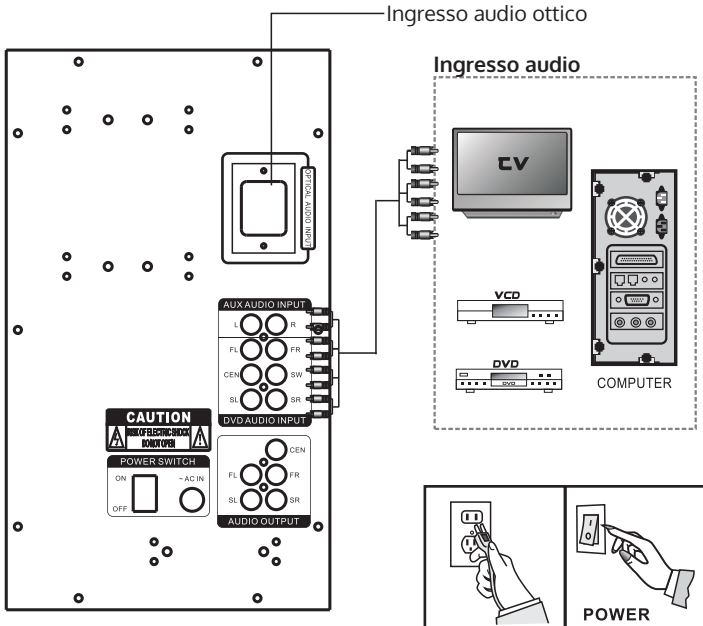

Allacciamento di dispositivi

Le prese e le spine del cavo di collegamento sono contraddistinti dai seguenti colori: Prese e spine rosse: per il canale destro dei segnali audio.

Note

- Inserire completamente le spine nelle prese. Gli allacciamenti lenti possono provocare ronzii o altri rumori.
- Collegare gli altoparlanti e tutti gli altri dispositivi esterni. Dopodiché collegare il cavo d'alimentazione.

Installazione degli altoparlanti

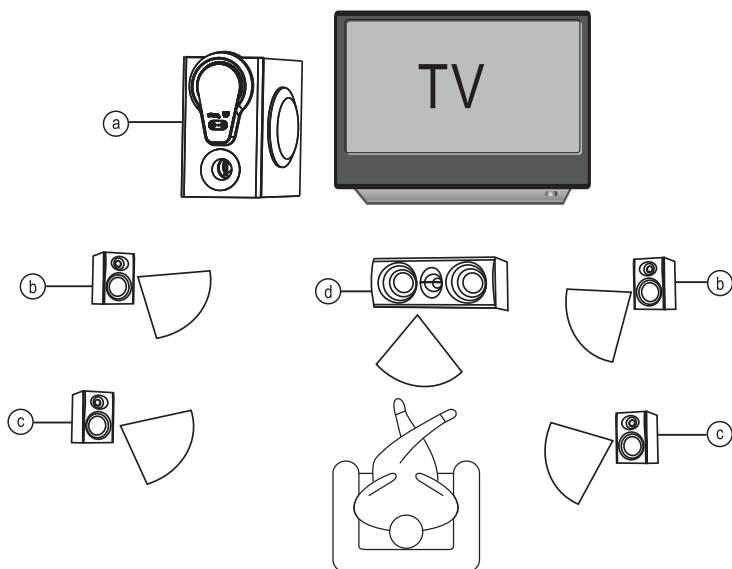

a. Subwoofer

Sistemare il subwoofer sul pavimento. (Non c'è bisogno di posizionarlo in una determinata posizione per l'effetto per basso.)

b. Altoparlanti anteriori

c. Diffusori surround

Sistemare i diffusori surround direttamente vicino o leggermente dietro alla zona d'ascolto. Posizionarli in direzione orizzontale circa 1 metro sopra l'orecchio.





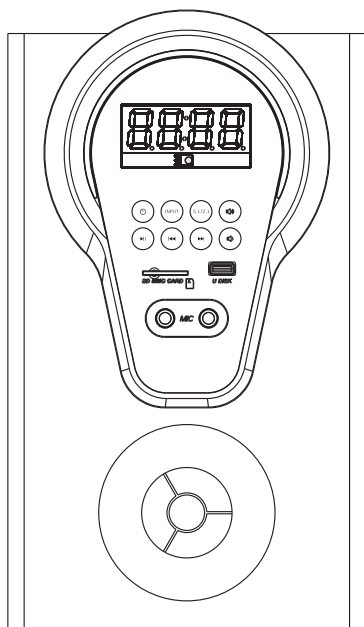

d. Center speaker

Sistemare il dispositivo al centro dei due altoparlanti anteriori. Posizionarli sopra o sotto la televisione, se la si collega al dispositivo.

UTILIZZO

Comandi sul lato frontale



	On/Standby
INPUT	Selezione della fonte d'ingresso
5.1 / 2.1	Tasto 5.1/2.1
	Per abbassare il volume
	Play/Pause (in modalità USB/SD)
	Brano precedente (in modalità USB/SD)
	Prossimo brano (in modalità USB/SD)
	Per aumentare il volume
SD / MMC CARD	Slot schede SD/MMC
U DISK	Collegamento USB
MIC	Collegamento microfono

Telecomando

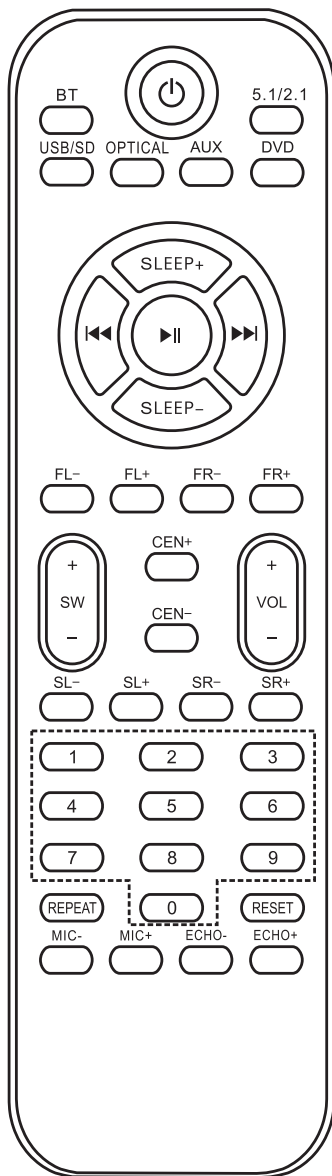

(I)	Tasto ON/Standby
BT	Ingresso BT
5.1/2.1	Tasto canale 5.1/2.1
USB/SD	Supporto di memoria USB/SD
OPTICAL	Ingresso ottico
AUX	Ingresso AUX
DVD	Ingresso DVD
SLEEP +/-	Accensione/Spegnimento del timer di spegnimento.
▶	Play/Pause (in modalità USB/SD)
◀◀	Brano precedente (in modalità USB/SD)
▶▶	Prossimo brano (in modalità USB/SD)
FL -/+	Regolazione volume diffusore frontale sinistro
FR -/+	Regolazione volume diffusore frontale destro
SW -/+	Regolazione volume subwoofer
CEN -/+	Regolazione volume diffusore centrale
VOL -/+	Regolazione volume principale
SL -/+	Regolazione volume diffusore surround sinistro
SR -/+	Regolazione volume diffusore surround destro
0-9	Per selezionare direttamente il brano
REPEAT	Premere 1 volta: il brano viene ripetuto. Premere 2 volte: tutti i brani vengono ripetuti.
RESET	Per ritornare alle impostazioni di fabbrica.
MIC +/-	Regolazione volume microfono.
ECHO +/-	Regolazione effetto eco.

UTILIZZO DEL BT

1. Selezionare l'ingresso audio in modalità BT.
2. Cercare il dispositivo BT chiamato "Areal 525 DG".
3. Collegare il dispositivo BT.
4. Se il proprio dispositivo BT funziona con la versione 2.0, digitare la password "0000" durante il collegamento.

AVVISO DI SMALTIMENTO



Se nel proprio paese si applicano le regolamentazioni inerenti lo smaltimento di dispositivi elettrici ed elettronici, questo simbolo sul prodotto o sulla confezione segnala che questi prodotti non possono essere smaltiti con i rifiuti normali e devono essere portati a un punto di raccolta di dispositivi elettrici ed elettronici. Grazie al corretto smaltimento dei vecchi dispositivi si tutela il pianeta e la salute delle persone da possibili conseguenze negative. Informazioni riguardanti il riciclo e lo smaltimento di questi prodotti si ottengono presso l'amministrazione locale oppure il servizio di gestione dei rifiuti domestici.

Il prodotto contiene batterie. Se nel proprio paese si applicano le regolamentazioni inerenti lo smaltimento di batterie, non possono essere smaltite con i normali rifiuti domestici. Preghiamo di informarvi sulle regolamentazioni vigenti sullo smaltimento delle batterie. Grazie al corretto smaltimento dei vecchi dispositivi si tutela l'ambiente e la salute delle persone da conseguenze negative.

DICHIARAZIONE DI CONFORMITÀ

**Produttore:**

Chal-Tec GmbH, Wallstraße 16, 10179 Berlino, Germania.

**Importatore per la Gran Bretagna:**

Chal-Tec UK limited
Unit 6 Riverside Business Centre
Brighton Road
Shoreham-by-Sea
BN43 6RE
United Kingdom

La dichiarazione di conformità completa del produttore è disponibile al seguente link:
<https://use.berlin/10036135>

