



Graceland Mini
Jukebox

10036452

www.auna-multimedia.com

auna

Sehr geehrter Kunde,

wir gratulieren Ihnen zum Erwerb Ihres Gerätes. Lesen Sie die folgenden Hinweise sorgfältig durch und befolgen Sie diese, um möglichen Schäden vorzubeugen. Für Schäden, die durch Missachtung der Hinweise und unsachgemäßen Gebrauch entstehen, übernehmen wir keine Haftung. Scannen Sie den folgenden QR-Code, um Zugriff auf die aktuellste Bedienungsanleitung und weitere Informationen rund um das Produkt zu erhalten:

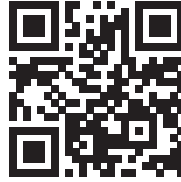

INHALTSVERZEICHNIS

Technische Daten 4
Sicherheitshinweise 5
Geräteübersicht 7
Fernbedienung 9
Inbetriebnahme und Einstellungen 12
DAB-Radio 14
FM-Radio 16
CD 18
USB/SD-Wiedergabe 19
BT 20
PROG (Speicherliste erstellen) 21
Plattenspieler 22
Lichteffekte einschalten 27
Fehlerbehebung 28
Hinweise zur Entsorgung 30
Konformitätserklärung 30

English 31
Français 59
Español 87
Italiano 115

TECHNISCHE DATEN

Artikelnummer	10036452
Stromversorgung (AC/DC-Netzteil)	100-240 V ~ 50/60 Hz
Batterie (Fernbedienung)	CR2025 3 V Lithium-Batterie
Ausgangsleistung	DC 14 V 1,75 A 
Leistung	24,5 W
Verstärkerkanalart	2,0 Kanal
Ausgangsleistung	4 W + 4 W

Radio (FM/DAB)	
Frequenzbereich	FM 87,5 – 108 MHz DAB 174,928 – 239,200 MHz

BT	
BT Frequenzband	2,4 – 2,480 GHz
BT Sendeleistung (max.)	4 dBm

Kompatible USB-Geräte oder SD-Karten	
USB-Anschluss	USB 2.0 oder USB 1.1 wird unterstützt
Dateisystem	FAT 16/32 (NTFS Dateisystem wird nicht unterstützt)
Maximale Anzahl Dateien	< 999
Externe HDDs, Kartenlesegeräte und andere gesicherte Geräte werden nicht unterstützt.	

Anforderungen an abspielbare Dateien	
MP3/WMA Musikdateien	
MP3/WMA Dateikompatibilität mit diesem Gerät ist folgendermaßen limitiert:	
Frequenzbereich	zwischen 32 und 48 kHz
Bitrate	zwischen 32 und 320 kbps (MP3), 40 bis 192 kbs (WMA)
Maximale Anzahl Dateien	< 999
Maximale Anzahl Ordner	< 99
Dateierweiterungen	.mp3 oder .wma

SICHERHEITSHINWEISE

Allgemeine Hinweise

- **Blitzschlag** - Wenn Sie das Gerät länger nicht benutzen oder es gewittert, ziehen Sie den Stecker aus der Steckdose oder trennen Sie das Gerät vom Antennenanschluss. Dadurch werden Schäden am Produkt durch Blitzschlag und Überspannung vermieden.
- **Überlastung** - Überlasten Sie keine Steckdosen, Verlängerungskabel oder integrierten Steckdosen, da dies zu einem Brand oder Stromschlag führen kann.
- **Fremdkörper und Flüssigkeitseintritt** - Schieben Sie niemals Gegenstände jeglicher Art durch Öffnungen in das Gerät, da sie gefährliche Spannungspunkte berühren oder Teile kurzschließen können, die zu einem Brand oder einem elektrischen Schlag führen könnten. Verschütten Sie niemals Flüssigkeiten jeglicher Art auf dem Gerät.
- **Reparatur und Wartung** - Versuchen Sie nicht, dieses Produkt selbst zu warten, da Sie sich durch das Öffnen oder Entfernen von Abdeckungen gefährlichen Spannungen oder anderen Gefahren aussetzen. Überlassen Sie alle Wartungsarbeiten qualifiziertem Servicepersonal.
- **Schäden, die einen Service erfordern** - Ziehen Sie den Netzstecker aus der Steckdose und wenden Sie sich an einen qualifizierten Fachbetrieb, wenn eine der folgenden Situationen eintritt:
 - a) Wenn das Netzkabel oder der Stecker beschädigt ist.
 - b) Wenn Flüssigkeit verschüttet wurde oder Gegenstände auf das Produkt gefallen sind.
 - c) Wenn das Produkt Regen oder Wasser ausgesetzt war.
 - d) Wenn das Produkt heruntergefallen oder beschädigt ist.
 - e) Wenn das Produkt eine deutlich verringerte Leistung aufweist.
- **Ersatzteile** - Wenn Ersatzteile benötigt werden, stellen Sie sicher, dass der Fachbetrieb, der die Teile ersetzt, nur Ersatzteile verwendet, die vom Hersteller zugelassen sind oder dieselben Eigenschaften wie das Originalteil haben. Unbefugter Austausch kann zu Feuer, Stromschlag oder anderen Gefahren führen.
- **Wärme** - Stellen Sie das Gerät nicht in der Nähe von Wärmequellen wie Heizkörpern, Heizregistern, Öfen oder anderen Produkten (einschließlich Verstärkern) auf.

Besondere Hinweise



- Dieses Gerät kann von Kindern ab 8 Jahren sowie von Personen mit verringerten physischen, sensorischen und geistigen Fähigkeiten oder Mangel an Erfahrung und/oder Wissen benutzt werden, wenn sie beaufsichtigt werden oder im sicheren Gebrauch des Gerätes unterwiesen wurden und die daraus resultierenden Gefahren verstanden haben.
- Reinigung und Wartung durch den Benutzer dürfen nicht von Kindern vorgenommen werden, es sei denn, sie sind 8 Jahre oder älter und werden beaufsichtigt.
- Kinder sollten beaufsichtigt werden, um sicherzustellen, dass sie nicht mit dem Gerät spielen. Achten Sie darauf, dass Kinder und Babys nicht mit Plastiktüten oder anderen Verpackungsmaterialien spielen.
- Achten Sie darauf, dass der Netzstecker/Netzadapter immer leicht zugänglich bleibt, damit das Gerät im Notfall schnell von Stromnetz getrennt werden kann.
- Wenn Sie das Gerät nicht mehr benutzen, schalten Sie es aus und ziehen Sie den Stecker aus der Steckdose.



 **WARNUNG**
Verletzungsgefahr! Bewahren Sie Batterien außerhalb der Reichweite von Kindern auf. Verschlucken kann in nur zwei Stunden zu schweren Verletzungen oder zum Tod durch innere Verbrennungen führen. Falls Batterien verschluckt wurden, begeben Sie sich sofort in die Notaufnahme eines Krankenhauses. Entsorgen Sie verbrauchte Batterien umgehend.

Wichtige Sicherheitshinweise

 **Achten Sie darauf, dass Babys und Kleinkinder den Netzstecker nicht herausziehen!**

 **Auseinanderbauen verboten!**

  **Fassen Sie das Gerät nicht mit nassen Händen an!**

GERÄTEÜBERSICHT

Vorderseite

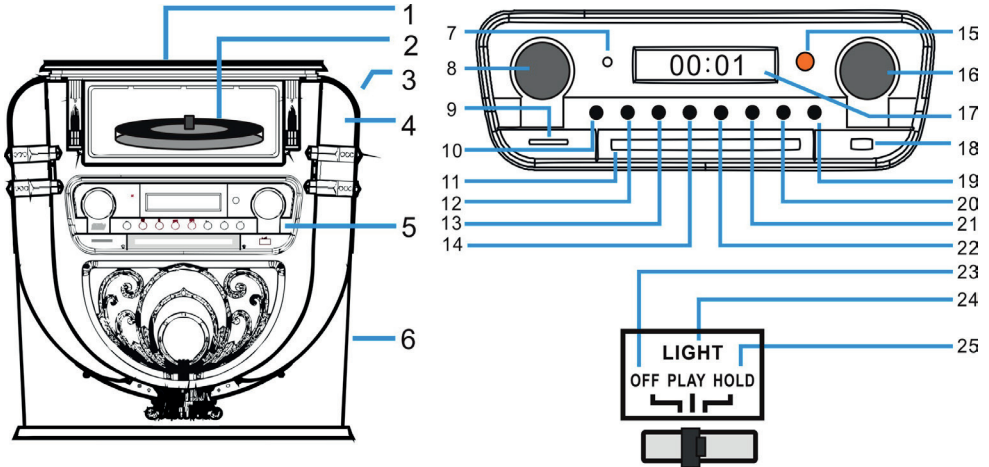

- | | | | |
|----|----------------------------------|----|---|
| 1 | Staubschutz Plattenspieler | 14 | ⏮ Zurück/Schneller Rücklauf/PRE+ |
| 2 | Schallplattenspieler | 15 | Fernbedienungsempfangsfenster |
| 3 | LIGHT (Licht/Lampenfarbe ändern) | 16 | Tuning/EQ (Stimmuster) |
| 4 | Position der Diskolampe | 17 | Bildschirm |
| 5 | Bedienfeld | 18 | USB-Anschluss |
| 6 | Tiefenlautsprecher | 19 | OPEN / CLOSE (CD-Tür öffnen/schließen) |
| 7 | Betriebsanzeige | 20 | P/R/MENU (Programmierung und Menü) |
| 8 | Lautstärke/Standby | 21 | REP/INFO (Wiederholung und Info) |
| 9 | SD-Karten-Anschluss | 22 | ⏭ Vor/Schneller Vorlauf/PRE+ |
| 10 | MODE (Modus) | 23 | OFF (Lampe ausschalten) |
| 11 | CD-Fach-Tür | 24 | PLAY (Der Lichtfarbenzyklus ändert sich.) |
| 12 | ▶ PLAY/PAUSE/SCAN (Suche) | 25 | HOLD (Die Lichtfarbe stoppt in einem bestimmten Zustand.) |
| 13 | ■ STOPP/ENTER (Eingabetaste) | | |

Rückseite

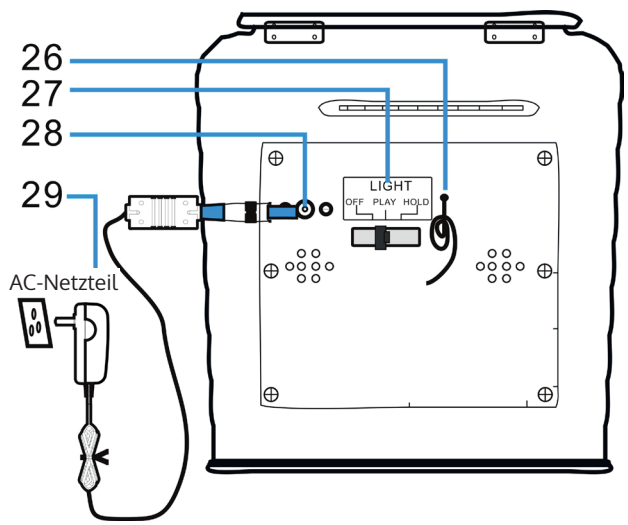

- 26 FM-Antenne (Hinweis: Die FM-Antenne muss vollständig ausgefahren werden, um den bestmöglichen Empfang zu gewährleisten).
- 27 Licht-Modus-Schalter (Lichteffekte)
- 28 DC-Anschluss
- 29 Netzteil

FERNBEDIENUNG

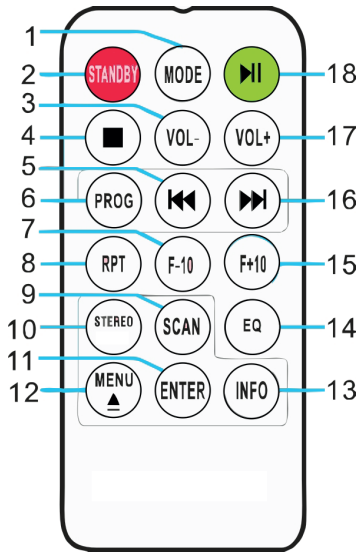

1	MODE	Modusauswahl: Sie können aus den verschiedenen Modi DAB/FM, CD, USB, SD, BT und Plattenspieler auswählen.
2	STANDBY	Drücken Sie die Taste POWER, um den Standby-Modus zu verlassen und in den DAB-Modus zu gelangen.
3	VOL-	Lautstärke senken: Drücken Sie die Taste mehrmals oder drücken Sie diese einmal und halten Sie sie gedrückt, bis Sie den gewünschten Lautstärkepegel erreicht haben.
4	STOP	Drücken Sie diese Taste zum Stoppen der Wiedergabe.
5	 (Vorheriger Titel)	Schneller Rücklauf: Drücken Sie diese Taste, um zum vorherigen Titel zu gelangen oder halten Sie diese Taste gedrückt, um innerhalb eines Titels zurück zu spulen. Sie können zum Starten der Wiedergabe anschließend die Taste PLAY drücken.

6	PROG (Speichern)	Mit dieser Funktion können Sie eine Speicherliste Ihrer Lieblingssongs aus einer Musikquelle zusammenstellen (für weitere Informationen siehe Abschnitt „Speichern“).
7	F-10	Überspringen Sie die vorherigen 10 Titel (überspringt jedes Mal 10 Titel). Im zufälligen Wiedergabemodus („RAN“) ist diese Funktion deaktiviert.
8	RPT (Wiederholen)	Drücken Sie diese Taste einmal, um einen bestimmten Titel zu wiederholen. Drücken Sie diese Taste zweimal, um alle Titel zu wiederholen. Drücken Sie die Taste dreimal, um die Zufallswiedergabe zu starten.
9	SCAN	Drücken Sie diese Taste, um die automatische Sendersuche zu starten und Sender zu speichern.
10	STEREO	Stereo-/Mono-Auswahl im Radiomodus (wo verfügbar).
11	ENTER	Eingabebestätigung: Speichern in verschiedenen Einstellungen bestätigen und speichern.
12	MENU ▲	Nehmen Sie Einstellungen für FM-Radio und DAB-Radio vor. Sie finden eine Auswahl relevanter Einstellungen im Menü. EJECT: Wenn Sie während der CD-Wiedergabe diese Taste drücken, öffnet sich das CD-Fach. Drücken Sie die Taste erneut, um das CD-Fach zu schließen.
13	INFO	Falls ein FM-Radio- oder DAB-Sender oder eine Datei Informationen enthält, können Sie sich diese durch Drücken der Taste anzeigen lassen.
14	EQ	Zum Wechsel der Equalizereinstellung, können Sie diese Taste drücken. Sie können wählen zwischen JAZZ, FLAT, CLASSIC, ROCK und POP.
15	F+10	Überspringen der nächsten 10 Titel (überspringt jedes Mal 10 Titel). Im zufälligen Wiedergabemodus („RAN“) ist diese Funktion deaktiviert.
16	▶▶ (Nächster Titel)	Schneller Vorlauf: Drücken Sie diese Taste, um zum nächsten Titel zu gelangen oder halten Sie diese Taste gedrückt, um innerhalb eines Titels vor zu spulen. Sie können zum Starten der Wiedergabe jederzeit die Taste PLAY drücken.

17	VOL+	Lautstärke erhöhen: Drücken Sie die Taste mehrmals oder drücken Sie diese einmal und halten Sie sie gedrückt, bis Sie den gewünschten Lautstärkepegel erreicht haben.
18	PLAY/PAUSE	Drücken Sie diese Taste, um die Wiedergabe zu starten oder zu pausieren.

**WARNUNG**

Verletzungsgefahr! Bewahren Sie Batterien außerhalb der Reichweite von Kindern auf. Verschlucken kann in nur zwei Stunden zu schweren Verletzungen oder zum Tod durch innere Verbrennungen führen. Falls Batterien verschluckt wurden, begeben Sie sich sofort in die Notaufnahme eines Krankenhauses. Entsorgen Sie verbrauchte Batterien umgehend.

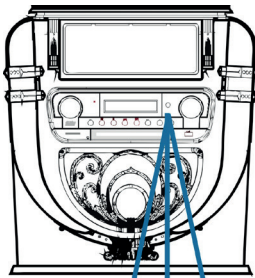

30° 30°
5m



Hinweis: Die beste Übertragungsdistanz zwischen dem Gerät und der Fernbedienung wird innerhalb von 5 Metern ohne Barriere (Winkel ca. 30°) erreicht. Wenn die Batterie der Fernbedienung fast leer ist, führt dies dazu, dass die Fernbedienung nicht wie gewohnt verwendet werden kann. Setzen Sie eine neue Batterie ein.

INBETRIEBNAHME UND EINSTELLUNGEN

Uhrzeit einstellen

Schließen Sie das Netzteil an das Gerät an und stecken Sie den Netzstecker in die Steckdose. Das Gerät wird automatisch in den Standby-Modus versetzt und die Zeit „00:00“ oder „12:00“ wird auf dem LCD-Bildschirm angezeigt.

- **Amerikanische Version: 12 Stunden System**
Wenn die Jukebox in den Standby-Modus versetzt wird, zeigt der LCD-Bildschirm „12:00“ an.
- **Europäische Version: 24 Stunden System**
Wenn die Jukebox in den Standby-Modus versetzt wird, zeigt der LCD-Bildschirm „00:00“ an.

Beispiel: Amerikanische Betriebsversion

Um die Uhrzeit einzustellen, drücken Sie einfach die Taste „P/R“ auf dem Bedienfeld (20) oder der Fernbedienung (6) und halten Sie diese Taste 3–5 Sekunden lang gedrückt, bis „12-H“ auf dem Bildschirm angezeigt wird („12-H“ bedeutet, dass die Uhrzeit im 12-Stunden-Format eingestellt wird). Drücken Sie anschließend die Taste ◀◀ oder ▶▶, um das 12- oder 24-Stunden-Format zu wählen. Sobald „12-H“ auf dem Bildschirm angezeigt wird, drücken Sie erneut die Taste „P/R“. Auf dem Bildschirm wird dann wieder „00:00“ angezeigt, wobei die erste „00“ blinkt. Wählen Sie mit den Tasten ◀◀ und ▶▶ auf dem Bedienfeld (3) oder der Fernbedienung (6) die richtige Stundeneinstellung aus (beachten Sie, dass die Zeit im 12-Stunden-Format eingestellt wird) und drücken Sie dann zur Bestätigung die Taste „P/R“. Die zweite „00“ blinkt nun. Wählen Sie mit den Tasten ◀◀ und ▶▶ die richtige Minuteneinstellung aus und drücken Sie dann die Taste „P/R“, um diese Zahl zu speichern.

HINWEIS: Die Uhrzeit wird nur im Betriebs- oder Standby-Modus der Jukebox gespeichert. Wenn Sie die eingestellte Zeit in der Jukebox speichern möchten, drücken Sie einfach auf dem Bedienfeld die Taste STANDBY (8), um die Jukebox in den Standby-Modus zu versetzen. Wenn Sie das Netzteil entfernen, wird die Zeiteinstellung gelöscht und der oben beschriebene Vorgang muss wiederholt werden, um beim nächsten Einschalten die korrekte Zeit einzustellen. Die amerikanische und die europäische Ausgabe der Uhrzeiteinstellung ist identisch.

Lautstärke einstellen

1. Um die Lautstärke zu erhöhen, drehen Sie wiederholt den Regler VOL+ oder drücken Sie einmal die Taste VOL+ der Fernbedienung und halten Sie diese gedrückt, bis Sie den gewünschten Lautstärkepegel erreicht haben.
2. Um die Lautstärke zu verringern, drehen Sie den Regler VOL- wiederholt oder drücken Sie einmal die Taste VOL- der Fernbedienung und halten Sie diese gedrückt, bis Sie die gewünschte Lautstärke erreicht haben.

Hinweis: Überprüfen Sie die Lautstärke, bevor Sie Musik abspielen, um zu verhindern, dass Kinder, gebrechliche Personen oder schwangere Frauen durch den plötzlichen und lauten Klang der Jukebox erschreckt werden.

Hinweis: Wenn Sie die Jukebox über einen längeren Zeitraum mit hoher Lautstärke verwenden, kann dies zu einer Überhitzung der Jukebox führen und die internen Komponenten beschädigen. Verwenden Sie die Jukebox NICHT über einen längeren Zeitraum mit einer hohen Lautstärke.

Die Lautstärkeeinstellungen werden gespeichert, wenn das Gerät ausgeschaltet wird. Nach dem erneuten Einschalten des Geräts ist die Lautstärke genauso wie beim letzten Ausschalten des Geräts eingestellt.

Equalizer-Einstellungen

1. Stellen Sie einen beliebigen Audiomodus ein:
Die Jukebox verfügt über mehrere verschiedenen Funktionen zur Audiowiedergabe. Gehen Sie wie folgt vor, um zwischen DAB/FM, CD-Player, USB-Eingang, SD-Karteneingang, analogem UKW-Radio, BT-Audio-Streaming und Plattenspieler zu wählen.

Audio Mode	LCD Display
DAB	DAB
FM Radio	FM
CD	CD
USB	USB
SD	SD
Bluetooth®	BT
Turntable	Phono

2. Drücken Sie die Taste EQ, bis Sie die gewünschte Equalizer-Einstellung erreicht haben. Der Klang ändert sich sofort, wenn die jeweilige Equalizer-Einstellung gewählt wird.
3. Die Jukebox verfügt über 5 wählbare Equalizer-Einstellungen, mit denen Sie den Klangpegel so anpassen können, dass die jeweilige Art der abgespielten Musik verstärkt wird.

Die auf der Jukebox vorinstallierten Equalizer-Einstellungen sind: JAZZ, FLAT, CLASSIC (klassisch), ROCK und POP.

DAB-RADIO

Frequenzbereich: DAB 174,928–239,200 MHz

1. Drücken Sie die Taste STANDBY auf dem Gerät (8) oder auf der Fernbedienung (2), um den Standby-Modus zu verlassen. Das Gerät wird automatisch in den DAB-Modus versetzt und sucht automatisch nach DAB-Signalen in der Nähe.
2. Drehen Sie am Tuning-Regler, um einen DAB-Sender mit starkem Empfang zu finden (drehen Sie den Tuning-Regler Schritt für Schritt).
3. Drücken Sie die Taste ►►, um zu nachfolgenden gespeicherten Radiosendern zu gelangen.
4. Drücken Sie die Taste ◀◀, um zu vorherigen gespeicherten Radiosendern zu gelangen.
5. Drücken Sie die Taste SCAN, um automatisch nach DAB-Sendern zu suchen und diese automatisch zu speichern (Sender mit dem stärksten aktuellen Signal). Es können bis zu 20 Sender gespeichert werden.
6. Drücken Sie die Taste INFO, um die Informationen über den Sender zu erhalten.
7. Wenn Sie die Taste MENU drücken, erscheinen sowohl das Menü für die automatische Sendersuche (Autotune) als auch andere Menüs. Drehen Sie am Tuning-Regler, um den gewünschten Inhalt auszuwählen. Drücken Sie anschließend die Taste ENTER, um das Hauptmenü des gewünschten Inhalts auszuwählen. Drehen Sie anschließend am Tuning-Regler, um in das Untermenü zu gelangen. Drücken Sie zum abschließenden Bestätigen die Taste ENTER.
8. Wählen Sie im Hauptmenü „Language“ (Sprache) und dann eine der vier verfügbaren Sprachen aus (Deutsch/Französisch/Italienisch/Englisch).
9. Wenn Sie die vorherigen Einstellungen oder den Speicher löschen möchten, wählen Sie in dem Menü „Factory Reset“ (Zurücksetzen auf Werkseinstellung) „Yes“ (Ja) aus.

Die folgenden Menüoptionen sind verfügbar:

MENU	
Main Menu	Sub Menu
Autotune	Full scan
Manual tune	Manual tune
Prune	Prune? <No> Yes
DRC	DRC Low DRC High DRC Off
SW Version	SW Version
Language	Deutsch Francais Italiano English
Factory Reset	Factory Reset? <No>Yes

Erläuterung (Deutsch):

MENÜ	
Hauptmenü	Untermenü
Automatische Sendersuche	Vollständige Sendersuche
Manuelle Sendersuche	Manuelle Sendersuche
Löschen	Löschen? <Nein> Ja
DRC	DRC niedrig DRC hoch DRC aus
SW Version	SW Version
Sprache	Deutsch Französisch Italienisch Englisch
Auf Werkseinstellungen zurücksetzen	Auf Werkseinstellungen zurücksetzen? <Nein> Ja

HINWEISE:

- Fahren Sie die Antenne im DAB- und FM-Modus vollständig aus. Stellen Sie das Gerät an einen Ort mit gutem Empfang. (Die Antenne befindet sich an der Rückseite des Geräts.)
 - Sender mit schwachem Signal können ausschließlich manuell eingestellt werden.
 - Es können maximal 20 Sender gespeichert werden. Falls weniger als 20 lokale Sender mit starkem Signal verfügbar sind, werden ausschließlich die Sender mit starkem Signal gespeichert. (Falls es keine 20 Sender mit starkem Signal gibt, können keine 20 Sender gespeichert werden.)
-

FM-RADIO

Frequenzbereich: FM 87,5 – 108 MHz

Dieses Gerät verfügt über eine eingebaute FM-Funktion mit automatischer Sendersuche. Es können bis zu 20 Sender gespeichert werden.

Wenn Sie das Gerät zum ersten Mal verwenden, wird das Gerät, wenn Sie den Netzstecker in die Steckdose gesteckt haben, automatisch in den Standby-Modus versetzt (Uhrzeitanzeige). Drücken Sie die Taste **STANDBY** auf dem Gerät oder die Taste **POWER** auf der Fernbedienung, um das Gerät einzuschalten. Bei der ersten Verwendung wird das Gerät automatisch in den DAB-Modus versetzt. Drücken Sie die Taste **MODE**, um in den FM-Modus zu gelangen. Auf dem LCD-Bildschirm wird anschließend FM 87,5 MHz (oder eine andere Radiofrequenz) angezeigt und die Lautsprecher geben ein diffuses Rauschen ab (es sei denn, die Frequenz 87,5 enthält einen lokalen Radiosender).

1. Drücken Sie die Taste **STANDBY** auf dem Gerät (8) oder der Fernbedienung (2), um das Gerät aus dem Standby-Modus zu erwecken. Das Gerät wird dann automatisch in den FM-Modus versetzt.
2. Halten Sie die Taste **◀◀** oder **▶▶** gedrückt, um nach zuletzt gespeicherten Sendern zu suchen (0,1 MHz oder 0,05 MHz für jedes Drücken). Drehen Sie am Frequenzregler, um einen Sender mit starkem Empfang zu finden.
3. Drücken Sie die Taste **◀◀** oder **▶▶** (länger als 3 Sekunden), sucht das FM-Radio automatisch nach Sendern (wird ein Sender mit starkem Signal gefunden, wird dieser automatisch wiedergegeben).

4. **Automatische Suche und Speichern:** Wenn Sie die Taste ►|| (SCAN) drücken, beginnt das Gerät bei der Frequenz 87,5 aufwärts automatisch nach Sendern zu suchen. Bei der automatischen Sendersuche werden gefundene Sender ebenfalls gespeichert. Das Gerät verfügt über 20 Speicherplätze für Ihre Lieblingssender, die mit „P01“ bis „P20“ benannt sind (Programm 1 bis Programm 20). Der erste vom Gerät gefundene Sender wird unter „P01“ gespeichert. Der zweite gefundene Sender bei „P02“ etc. Die automatische Sendersuche wird so lange fortgesetzt, bis alle Sender mit starkem Signal gefunden und gespeichert wurden. Sobald alle 20 Speicherplätze belegt sind, wird die automatische Sendersuche abgebrochen, auch wenn noch mehr Sender mit starkem Signal verfügbar wären.
5. Wenn Sie die Taste MENU drücken, wird auf dem Bildschirm „Auto tune“ und andere Menüs angezeigt. Wählen Sie mit dem Regler den gewünschten Inhalt aus. Drücken Sie anschließend die Taste ENTER, um das Hauptmenü auszuwählen. Drehen Sie anschließend wieder am Regler, um das Untermenü auszuwählen. Drücken Sie anschließend für eine letzte Bestätigung die Taste ENTER.
6. Im Hauptmenü „Language“ (Sprache) können Sie aus vier Sprachen auswählen (Deutsch/Französisch/Italienisch/Englisch).

HINWEISE:

- Bei der amerikanischen Version wird in Schritten von 0,1 MHz nach Sendern gesucht. Bei der europäischen Version wird in Schritten von 0,05 MHz nach Sendern gesucht.
 - Fahren Sie die FM-Antenne vollständig aus. Stellen Sie das Gerät an einen Ort mit gutem Empfang (Die Antenne befindet sich an der Rückseite des Geräts).
 - Sender mit schwachem Signal können ausschließlich manuell eingestellt werden.
 - Es können maximal 20 Sender gespeichert werden. Falls weniger als 20 lokale Sender mit starkem Signal verfügbar sind, werden ausschließlich die Sender mit starkem Signal gespeichert (falls es keine 20 Sender mit starkem Signal gibt, können keine 20 Sender gespeichert werden).
 - Wenn das Gerät ausgeschaltet wird, speichert das Gerät die aktuelle Einstellung. Wenn Sie das Radio anschließend wieder einschalten, wird der vor dem Ausschalten eingestellte Sender oder die zuletzt ausgewählte Funktion wiederhergestellt.
-

CD

Hinweis: CDs müssen mit der beschrifteten Seite nach oben in das CD-Fach eingelegt werden.

1. Drücken Sie so lange die Taste MODE, bis auf dem LCD-Bildschirm „CD“ angezeigt wird. Anschließend werden auf dem Bildschirm die Anzahl der auf der CD befindlichen Titel angezeigt. Die Wiedergabe wird automatisch gestartet.
2. Drücken Sie zum Öffnen des CD-Fachs die Taste ▲ auf dem Bedienfeld oder die Taste EJECT auf der Fernbedienung.
3. Legen Sie die CD mit der beschrifteten Seite nach oben und der glänzenden Seite nach unten in das CD-Fach ein.
 - Dieses Gerät wurde speziell für die Tonwiedergabe von CDs mit der Kennzeichnung „compact disc“ entwickelt. Es können keine anderen Disks verwendet werden.
 - Um eine Disk aus ihrer Aufbewahrungshülle zu entnehmen, drücken Sie auf die Mitte der Hülle und heben Sie die Disk heraus, indem Sie diese vorsichtig am Rand festhalten.

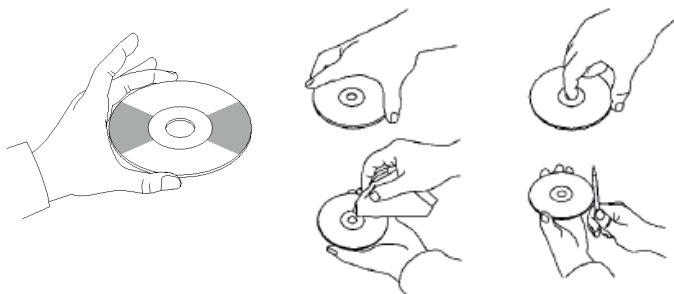

4. Drücken Sie zum Schließen des CD-Fachs erneut die Taste ▲ auf dem Bedienfeld oder die Taste EJECT auf der Fernbedienung.
5. Wählen Sie mit der Taste ►|| den gewünschten Song aus. Halten Sie die Taste gedrückt, um schnell durch einen Titel zu spulen. Drücken Sie die Taste (PLAY), um die Wiedergabe zu starten.
6. Wählen Sie mit den Tasten ◀◀ oder ▶▶ den gewünschten Song aus.
7. Passen Sie die Lautstärke mit dem Lautstärkeregler VOLUME +/- an.
8. Drücken Sie die Taste REP einmal, um einen Song zu wiederholen. In der linken oberen Ecke des LCD-Bildschirms blinkt dann „REP 1“ auf. Wenn Sie die Taste REP erneut drücken, werden alle auf der CD befindlichen Titel wiederholt. In der oberen linken Ecke des LCD-Bildschirms blinkt dann „REP A“ auf. Drücken Sie die Taste REP erneut, um die Wiederholungsfunktion abzubrechen.

9. Drücken Sie für die Wiedergabe in zufälliger Reihenfolge die Taste REP erneut so lange, bis an der Unterseite des LCD-Bildschirms „Rand“ angezeigt wird. Drücken Sie die Tasten ◀◀ oder ▶▶, um einen zufälligen Song auszuwählen.
10. Drücken Sie zum Erstellen einer Speicherliste zunächst die Taste STOP, um die Wiedergabe zu stoppen. Drücken Sie die Taste P/R, um in den Speichermodus zu gelangen. Die LCD-Bildschirmanzeige blinkt und zeigt dann „P01“ an. Wählen Sie den Titel aus, den Sie als Erstes speichern möchten und drücken Sie anschließend erneut P/R. Drücken Sie zum Stoppen des Speichervorgangs und zum Starten der Wiedergabe der gespeicherten Titel die Taste ▶▶. Auf dem LCD-Bildschirm wird dann „PROG CD“ angezeigt. Das Gerät kann bis zu 20 Titel speichern. Weitere Informationen hierzu finden Sie im Abschnitt „PROG (Speicherliste erstellen)“.

Hinweis: Schließen Sie das CD-Fach nicht gewaltsam, da dies zu Fehlfunktionen führen kann.

USB/SD-WIEDERGABE

1. Drücken Sie so lange die Taste MODE, bis auf dem LCD-Bildschirm „USB or SD“ angezeigt wird. Auf dem Bildschirm wird zunächst die Anzahl der Ordner und dann die Anzahl der Titel angezeigt. Die Wiedergabe startet automatisch.
2. Wählen Sie mit den Tasten ◀◀ oder ▶▶ den gewünschten Song aus.
3. Drücken Sie die Taste REP einmal, um einen Song zu wiederholen. In der linken oberen Ecke des LCD-Bildschirms blinkt dann „REP 1“ auf. Wenn Sie die Taste REP erneut drücken, werden alle Titel wiederholt. In der oberen linken Ecke des LCD-Bildschirms blinkt dann „REP A“ auf. Drücken Sie die Taste REP erneut, um die Wiederholungsfunktion abzubrechen.
4. Drücken Sie für die Wiedergabe in zufälliger Reihenfolge die Taste REP erneut so lange, bis an der Unterseite des LCD-Bildschirms „Rand“ angezeigt wird. Drücken Sie die Tasten ◀◀ oder ▶▶, um einen zufälligen Song auszuwählen.
5. Drücken Sie zum Erstellen einer Speicherliste zunächst die Taste STOP, um die Wiedergabe zu stoppen. Drücken Sie die Taste P/R, um in den Speichermodus zu gelangen. Die LCD-Bildschirmanzeige blinkt und zeigt dann „P01“ an. Wählen Sie den Titel aus, den Sie als Erstes speichern möchten und drücken Sie anschließend erneut P/R. Drücken Sie zum Stoppen des Speichervorgangs und zum Starten der Wiedergabe der gespeicherten Titel die Taste ▶▶. Auf dem LCD-Bildschirm wird dann „PROG CD“ angezeigt. Das Gerät kann bis zu 20 Titel speichern. Weitere Informationen hierzu finden Sie im Abschnitt „PROG (Speicherliste erstellen)“.

- Drücken Sie die Taste MODE, um die USB- oder SD-Wiedergabe zu beenden. Ziehen Sie während der USB- oder SD-Wiedergabe nicht den Netzstecker aus der Steckdose, da dies zu Fehlfunktionen führen könnte.

HINWEISE:

- Sollte der USB-Stick Audiodateien enthalten, die nicht mit der Jukebox kompatibel sind, wird die Jukebox nicht dazu in der Lage sein, diese zu lesen. Diese Titel werden in der Gesamtanzahl der angezeigten Titel nicht mit aufgeführt und werden auch nicht wiedergegeben.
 - Sollte die SD-Karte Audiodateien enthalten, die nicht mit der Jukebox kompatibel sind, wird die Jukebox nicht dazu in der Lage sein, diese zu lesen. Diese Titel werden in der Gesamtanzahl der angezeigten Titel nicht mit aufgeführt und werden auch nicht wiedergegeben.
-



Hinweis: Für eine optimale Funktionsweise wird empfohlen, einen USB-Stick der Version 2.0 (nicht 3.0) zu verwenden.

BT

So koppeln Sie die Jukebox mit einem externen BT-Gerät:

- Drücken Sie so lange die Taste MODE bis auf dem LCD-Bildschirm „BT“ angezeigt wird.
- Schalten Sie das externe BT-Gerät ein und aktivieren Sie dessen BT-Funktion. Starten Sie die Suche nach verfügbaren BT-Geräten.
- Wählen Sie in der Geräteliste des externen Geräts „Graceland Mini“ aus.
- Sobald die beiden Geräte miteinander gekoppelt sind, wird auf dem Bildschirm „connected“ angezeigt. Sie können die Titel-Wiedergabe nun auf Ihrem externen BT-Gerät starten. Steuern Sie die Wiedergabe über Ihr externes BT-Gerät, die Jukebox oder die Fernbedienung der Jukebox.

Bedienung über das BT-Gerät:

- Verwenden Sie die Tasten auf dem Bildschirm, um Titel auszuwählen, die Lautstärke anzupassen, die Wiedergabe zu starten oder zu pausieren und für die Funktionen  und .

Bedienung über die Jukebox/Fernbedienung:

- Sobald die Kopplung erfolgreich war, wird die Wiedergabe über das BT-Gerät automatisch gestartet.
- Drehen Sie am Lautstärkeregler VOLUME +/-, um die Lautstärke einzustellen.

- Drücken Sie die Taste **◀◀** oder **▶▶**, um zum vorherigen/nächsten Titel zu gelangen.
- Drücken Sie zum Pausieren/Fortsetzen der Wiedergabe die Taste **▶||**.
- Um die Kopplung zu beenden, drücken Sie die Taste **MODE**, um eine andere Funktion auszuwählen, oder deaktivieren Sie die BT-Verbindung Ihres externen BT-Geräts.

Hinweis: Die optimale Übertragungsdistanz für die BT-Verbindung wird innerhalb von 10 Metern ohne Barriere erreicht. Wenn das zuletzt verbundene BT-Gerät sich innerhalb der Reichweite der Jukebox befindet, kann kein neues Gerät mit der Jukebox verbunden werden. Die BT-Verbindung des zuletzt verbundenen Geräts muss deaktiviert werden, wenn Sie ein neues Gerät mit der Jukebox verbinden möchten.

PROG (SPEICHERLISTE ERSTELLEN)

1. Drücken Sie während der Wiedergabe von einer Musikquelle die Taste **STOP**.
2. Drücken Sie auf der Fernbedienung die Taste **PROG (6)** oder die Taste **P/R** des Bedienfeldes, um in den Speichermodus zu gelangen. „PROG“ blinkt dann in der unteren linken Ecke des Bildschirms auf. Eine Positionsnummer blinkt ebenfalls auf dem Bildschirm auf (z. B. „P01“).
3. Drücken Sie zur Auswahl des Titels, den Sie speichern möchten, die Taste **◀◀** oder **▶▶**. Drücken Sie zum Speichern Ihrer Auswahl die Taste **PROG**.
4. Wiederholen Sie zum Speichern weiterer Titel die oben genannten Schritte.
5. Sobald Sie alle gewünschten Titel gespeichert haben, können Sie die Wiedergabe starten. Sie können dies jederzeit tun, sobald Sie die gewünschte Anzahl an Titeln gespeichert haben.
6. Wenn Sie das Speichern der Titel abbrechen möchten, drücken Sie die Taste **STOP**.
7. Wenn die Maximalanzahl der zu speichernden Titel erreicht ist, wird auf dem Bildschirm „VOLL“ angezeigt.

HINWEIS: Wenn Sie den Wiedergabemodus gewechselt haben oder das Gerät neu gestartet haben, muss die Speicherliste neu erstellt werden (wiederholen Sie hierfür die oben genannten Schritte).

PLATTENSPIELER

- Drücken Sie so lange die Taste MODE, bis auf dem LCD-Bildschirm „Phono“ angezeigt wird.
- Legen Sie eine Schallplatte in den Plattenspieler ein. Wählen Sie eine Geschwindigkeitsstufe aus. Die Geschwindigkeitsstufen 33/45/78 sind verfügbar (werkseitig eingestellt ist „33“). Sobald die Nadel sich über der Schallplatte befindet, wird die Wiedergabe gestartet.

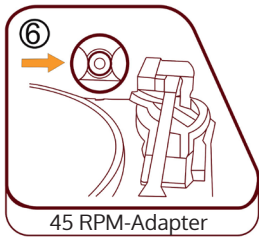
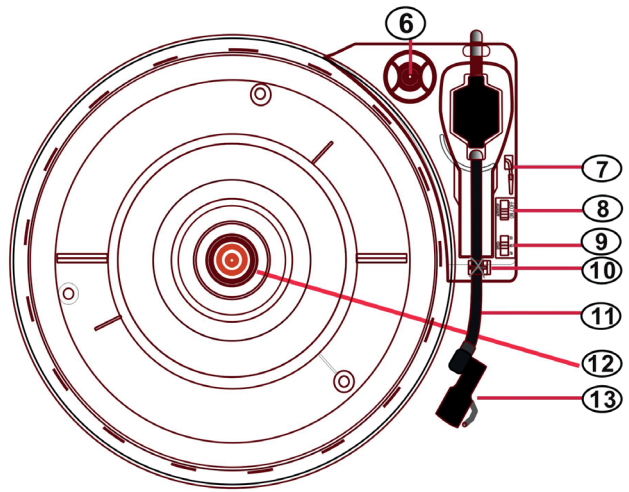

45 RPM Adapter

Legen Sie eine Schallplatte auf den Drehteller. Verwenden Sie bei der Wiedergabe von Single-Schallplatten den im Lieferumfang enthaltenen 45 RPM-Adapter.

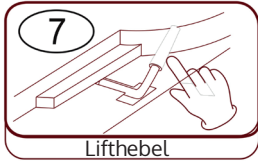

Lifthebel anheben/senken

- Heben Sie den Tonarm vorsichtig an und bewegen Sie diesen über die gewünschte Position auf der Schallplatte.
- Senken Sie den Tonarm langsam und vorsichtig ab.

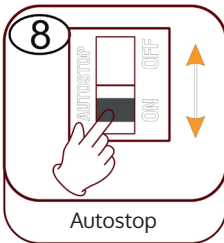

Automatisches Stoppen (Autostop)

- Regler nach oben schieben: Die Musikwiedergabe endet, der Drehteller dreht sich weiter.
- Regler nach unten schieben: Die Musikwiedergabe endet, der Drehteller stoppt.

Hinweis: Bewegen Sie den Tonarm nach dem Ende der Wiedergabe in dessen Ruheposition zurück.



Geschwindigkeitseinstellung

Die drei Geschwindigkeitsstufen 33/45/78 sind verfügbar.



10

Tonarmsperre **Verschluss**

Tonarmsperre

Lösen Sie vor der Verwendung die Tonarmsperre.



11

Tonarm

Tonabnehmer (Tonarm)



12

Schallplatte auflegen

Legen Sie eine passende Schallplatte auf den Drehteller. Heben Sie den Tonarm an und platzieren Sie diesen vorsichtig auf der Schallplatte. Es können nun Titel von der Schallplatte abgespielt werden.



13

Plastik-Nadelschutz

Entfernen Sie die Nadel, indem Sie diese gerade nach unten, in die entgegengesetzte Richtung des Tonarms, herausziehen.

Nadelpflege

- Drücken Sie so lange die Taste MODE, bis auf dem Bildschirm „Phono“ angezeigt wird. Entfernen Sie den Nadelschutz (siehe Abbildung 1). Legen Sie eine Schallplatte auf den Plattenteller. Wählen Sie eine Geschwindigkeitsstufe 33/45/78 aus. Sobald die Nadel über die Schallplatte bewegt wird, startet die Wiedergabe.
- Es wird empfohlen, die Nadel auszutauschen, sobald Sie eine Veränderung in der Tonqualität bemerken.
- Die Verwendung einer abgenutzten Nadel kann zu Schäden an der Schallplatte führen. Die Abnutzung der Abtastnadel wird beim Abspielen von 78-RPM-Schallplatten beschleunigt.



Abbildung 1	Abbildung 2
<p>Entfernen Sie die Nadel, indem Sie diese gerade nach unten, in die entgegengesetzte Richtung des Tonarms, herausziehen.</p>	<p>Ersetzen Sie die Nadel durch eine kompatible Nadel. Bringen Sie die neue Nadel, mit der Spitze nach unten zeigend, an und drücken Sie sie vorsichtig hinein.</p>

HINWEIS: Wenn Sie die Ersatznadel in einem Geschäft kaufen, ist es hilfreich, die alte Nadel als Referenz mitzubringen. Die meisten guten Elektronik- und Musikgeschäfte führen Ersatznadeln.

Hinweis: Vergewissern Sie sich immer, dass der Tonarm gesichert ist, bevor Sie die Jukebox transportieren.

HINWEIS: Am Ende der Aufnahme kehrt der Tonarm nicht automatisch in die Halterung zurück, sondern der Plattenspieler und der Tonarm hören auf, sich zu drehen (Bewegen Sie den Tonarm manuell auf die Halterung zurück).

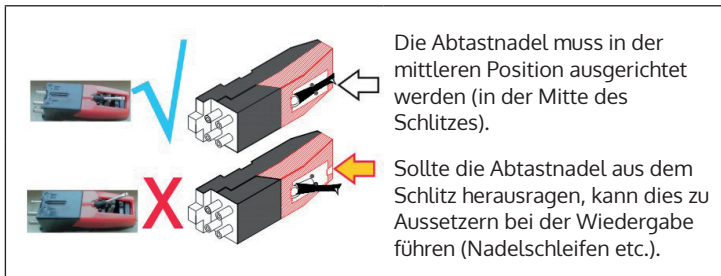
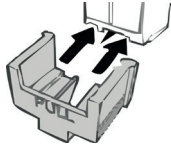

Setzen Sie den Nadelschutz auf die Nadel, wenn Sie das Gerät nicht verwenden.

Wichtige Hinweise zur Verwendung der Nadel

- Verbiegen Sie die Abtastnadel nicht.
- Um Verletzungen zu vermeiden, berühren Sie die Nadel nicht.
- Außerhalb der Reichweite von Kindern aufbewahren!
- Lassen Sie Vorsicht walten, da die Nadel sehr empfindlich ist. Die Verwendung einer verbogenen oder gebrochenen Abtastnadel kann die Schallplatte beschädigen und zu Fehlfunktionen führen.
- Setzen Sie die Abtastnadel keiner starken Hitze aus.
- Wenden Sie sich an einen qualifizierten Techniker, wenn Sie Schwierigkeiten beim Auswechseln der Abtastnadel haben.

LICHTEFFEKTE EINSCHALTEN

Die Jukebox verfügt über 2 farbwechselnde LED-Lichtröhren, die auf den Jukebox-Teilen angezeigt werden. Es gibt auch mehrere andere mehrfarbige LED-Beleuchtungseffekte, die im CD-Spieler und USB/SD-Fach und an der Unterseite des Lautsprecherpanels zu sehen sind.

Der Netzschalter für die Lampe befindet sich auf der Rückseite des Geräts. Wenn der Schalter von der „OFF“-Position in die „PLAY“-Position geschoben wird, leuchtet die Lampe.

HINWEIS: Die LIGHT-Taste steuert die Stromversorgung der Lichteffekte und befindet sich auf der Rückseite des Geräts.

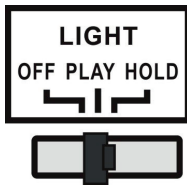

PLAY: Der Lichtfarbenzyklus verändert sich.

HOLD: Die Lichtfarbe wird in einem bestimmten Zustand beibehalten (beinhaltet unsichtbares Licht).

OFF: Das Licht wird ausgeschaltet und leuchtet nicht länger.

Auf der Rückseite der Jukebox befindet sich ein LED-Lichtmodus-Schalter (27) (siehe Abschnitt „Geräteübersicht – Rückseite“). Wenn dieser eingeschaltet wird, wechseln die LED-Lichtröhren kontinuierlich die Farbe. Im HOLD-Modus leuchten die LED-Lichtröhren nur in einer Farbe. Wenn Sie in den PLAY-Modus umschalten, beginnt die LED-Lichtröhre, durch die Farben zu wechseln. Durch Zurückschalten in den HOLD-Modus kann eine andere Farbe zur Anzeige ausgewählt werden, die beibehalten wird (bitte beachten Sie, dass diese Farben festgelegt sind und es sich möglicherweise nicht exakt um dieselbe Farbe handelt, in der die LED-Lichtröhre beim Umschalten in den HOLD-Modus beleuchtet war).

Das Licht wird ausgeschaltet, wenn der Schalter in die Position „OFF“ geschoben wird.

HINWEIS: Im HOLD-Modus ist möglicherweise kein sichtbares Licht vorhanden, das ist normal (der Schalter muss neu eingestellt werden).

FEHLERBEHEBUNG

Die nachfolgenden Überprüfungen helfen bei der Behebung der meisten Probleme, die bei Ihrem Gerät auftreten können. Bevor Sie die nachfolgende Checkliste durchgehen, sollten Sie zunächst prüfen, ob das Netzteil richtig angeschlossen wurde. Sollte das Problem nach den im Folgenden aufgeführten Überprüfungen weiterhin bestehen, wenden Sie sich für Wartung und Reparatur an den Hersteller, den Kundendienst oder einen autorisierten Fachbetrieb.

Problem	Mögliche Ursache	Lösungsansatz
Radioempfang		
Kein Radioempfang	Die Modus-Regler wurde nicht auf die richtige Position gestellt.	Stellen Sie die gewünschte Lautstärke mit dem Lautstärke-Regler ein.
		Drehen Sie am Tuning-Regler, um nach einem Radiosender zu suchen.
CD-Wiedergabe		
CD wird nicht abgespielt oder es gibt Tonaussetzer.	Die CD wurde falsch eingelegt.	Legen Sie CD mit der beschrifteten Seite nach oben in das CD-Fach ein.
	Die CD ist verschmutzt.	Reinigen Sie die CD. Starten Sie das Gerät neu.
Der Klang ist gestört.		Ändern Sie den Installationsort.
		Drücken Sie die Taste STANDBY (starten Sie das Gerät neu).
Der CD-Player funktioniert nicht.		Drücken Sie die Taste STOP und speichern Sie anschließend die gewünschten Titel.

Problem	Mögliche Ursache	Lösungsansatz
Allgemein		
Die CD-Speicherliste lässt sich nicht abspielen.	Der Netzstecker steckt nicht in der Steckdose.	Stecken Sie den Netzstecker richtig in die Steckdose. Drücken Sie die Taste STANDBY (starten Sie das Gerät neu).
Keine Tonausgabe	Der Lautstärkeregler ist nicht richtig eingestellt.	Drehen Sie den Lautstärkeregler im Uhrzeigersinn.
Lautes Brummen oder Rauschen.	Ein Fernseher oder Video/DVD-Recorder befindet sich zu nah am Stereosystem.	Stellen Sie das Gerät an einen anderen Ort.
Die Bildschirmanzeige ist verzerrt, oder funktioniert nicht.		Schalten Sie das Gerät aus und starten Sie es neu.

HINWEISE ZUR ENTSORGUNG



Wenn es in Ihrem Land eine gesetzliche Regelung zur Entsorgung von elektrischen und elektronischen Geräten gibt, weist dieses Symbol auf dem Produkt oder auf der Verpackung darauf hin, dass dieses Produkt nicht im Hausmüll entsorgt werden darf. Stattdessen muss es zu einer Sammelstelle für das Recycling von elektrischen und elektronischen Geräten gebracht werden. Durch regelkonforme Entsorgung schützen Sie die Umwelt und die Gesundheit Ihrer Mitmenschen vor negativen Konsequenzen. Informationen zum Recycling und zur Entsorgung dieses Produkts, erhalten Sie von Ihrer örtlichen Verwaltung oder Ihrem Hausmüllentsorgungsdienst.

Dieses Produkt enthält Batterien. Wenn es in Ihrem Land eine gesetzliche Regelung zur Entsorgung von Batterien gibt, dürfen die Batterien nicht im Hausmüll entsorgt werden. Informieren Sie sich über die örtlichen Bestimmungen zur Entsorgung von Batterien. Durch regelkonforme Entsorgung schützen Sie die Umwelt und die Gesundheit Ihrer Mitmenschen vor negativen Konsequenzen.

KONFORMITÄTSERKLÄRUNG

**Hersteller:**

Chal-Tec GmbH, Wallstraße 16, 10179 Berlin, Deutschland.

Importeur für Großbritannien:

Chal-Tec UK limited
Unit 6 Riverside Business Centre
Brighton Road
Shoreham-by-Sea
BN43 6RE
United Kingdom

Die vollständige Konformitätserklärung des Herstellers finden Sie unter folgendem Link:
<https://use.berlin/10036452>

Dear Customer,

Congratulations on purchasing this device. Please read the following instructions carefully and follow them to prevent possible damages. We assume no liability for damage caused by disregard of the instructions and improper use. Scan the QR code to get access to the latest user manual and more product information.



CONTENTS

Technical Data	32
Safety Instructions	33
Device Overview	35
Remote Control	37
Commissioning and Settings	40
DAB Radio	42
FM Radio	43
CD	44
USB/SD Playback	46
BT	47
PROG (Create Memory List)	48
Record Player	49
Turning on the Lighting Effects	54
Troubleshooting	55
Disposal Considerations	57
Declaration of Conformity	57

TECHNICAL DATA

Item number	10036452
Power supply (AC/DC power adapter)	100-240 V ~ 50/60 Hz
Battery (remote control)	CR2025 3 V Lithium battery
Output voltage	DC 14 V 1,75 A 
Power consumption	24,5 W
Power amplifier channel type	2.0 channel
Output power	4 W + 4 W

Radio (FM/DAB)	
Frequency range	FM 87.5 – 108 MHz DAB 174.928 – 239.200 MHz

BT	
BT frequency band	2.4 – 2.480 GHz
BT sending power (max.)	4 dBm

Compatible USB devices or SD cards	
USB flash drive	supports USB 2.0 or USB 1.1.
File system	FAT 16/32 (NTFS file system is not supported)
Maximum number of files	< 999
External HDD, card readers and locked devices are not supported.	

Playable file requirements	
MP3/WMA music file requirements	
MP3/WMA file compatibility with this unit is limited as follows:	
Frequency	within 32 to 48 kHz
Bit rate	within 32 to 320 kbps (MP3), 40 to 192 kbs (WMA)
Maximum number of files	< 999
Maximum number of folders	< 99
File extensions	.mp3 oder .wma

SAFETY INSTRUCTIONS

General information

- **Lightning** - If you are not going to use the device for a long time or if there is a storm, disconnect the plug from the electrical outlet and disconnect the device from the antenna connector. This will avoid damage to the product that may be caused by lightning or overvoltage.
- **Overload** - Do not overload power outlets, extension cords, or built-in power outlets, as this may result in a fire or electric shock.
- **Foreign objects and liquid** - Never push objects of any kind through openings in the device as they may touch dangerous voltage points or short out parts, which could result in a fire or electric shock. Never spill liquids of any kind on the device.
- **Repairs and maintenance** - Do not attempt to service this product yourself, as opening or removing covers will expose you to dangerous voltages or other hazards. Leave all maintenance to qualified service personnel.
- **Damage requiring service** - Disconnect the power plug from the outlet and consult a qualified specialist if any of the following conditions occur:
 - a) If the power cord or plug is damaged.
 - b) If liquid has been spilled or objects have fallen onto the product.
 - c) If the product has been exposed to rain or water.
 - d) If the product has been dropped or damaged.
 - e) If the product has a markedly reduced performance.
- **Replacement parts** - When replacement parts are required, make sure that the service professional who replaces the parts only uses replacement parts that have been approved by the manufacturer or that have the same characteristics as the original part. Unauthorized replacement may result in fire, electric shock or other hazards.
- **Heat** - Do not place the unit near heat sources such as radiators, heaters, stoves or other products (including amplifiers).

Special Instructions

- This device may be only used by children 8 years old or older and persons with limited physical, sensory and mental capabilities and/ or lack of experience and knowledge, provided that they have been instructed in use of the device by a responsible person who understands the associated risks.
- Children should be supervised to ensure that they do not play with the appliance.
- Ensure children and babies do not play with plastic bags or any packaging materials.
- Mains plug/Power adaptor is used as disconnect device and it should remain readily operable during intended use.
- In order to disconnect the apparatus from the mains completely, the main plug/power adaptor should be disconnected from the mains socket outlet completely.



WARNING

Risk of injury! Keep batteries out of the reach of children. Swallowing can cause serious injury or death in as little as two hours due to internal burns. If batteries are swallowed, go straight to a hospital emergency room. Dispose of used batteries immediately.

Important safety instructions



Make sure that babies and small children do not pull out the mains plug!



Disassembly prohibited!



Do not handle the device with wet hands!



DEVICE OVERVIEW

Front side

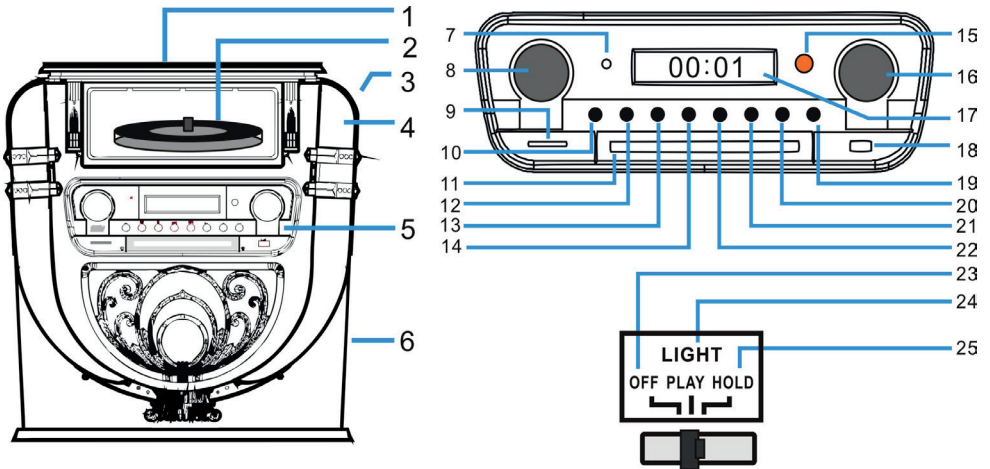

- | | |
|--|---|
| 1 Vinyl turntable dust cover | 14 ⏮ Back/Fast rewind/PRE+ |
| 2 Vinyl turntable player | 15 Remote control receiving window |
| 3 LIGHT (Change color lamp control switch) | 16 Tuning/EQ (voice patterns) |
| 4 Position of discoloration lamp | 17 Display |
| 5 Function operation control panel | 18 USB input socket |
| 6 Tenor speaker | 19 OPEN/CLOSE (CD door access control) |
| 7 Power indicator light | 20 P/R/MENU (Programming and menu) |
| 8 Volume/Standby | 21 REP/INFO (Repeats and info) |
| 9 SD card input socket | 22 ⏭ Forward/Fast Forward/PRE+ |
| 10 MODE | 23 OFF (Turn off lamp power.) |
| 11 CD door | 24 PLAY (The light color cycle changes.) |
| 12 ⏸ PLAY/PAUSE/SCAN | 25 HOLD (Light color stops in a certain state.) |
| 13 ■ STOP/ENTER | |

Back side

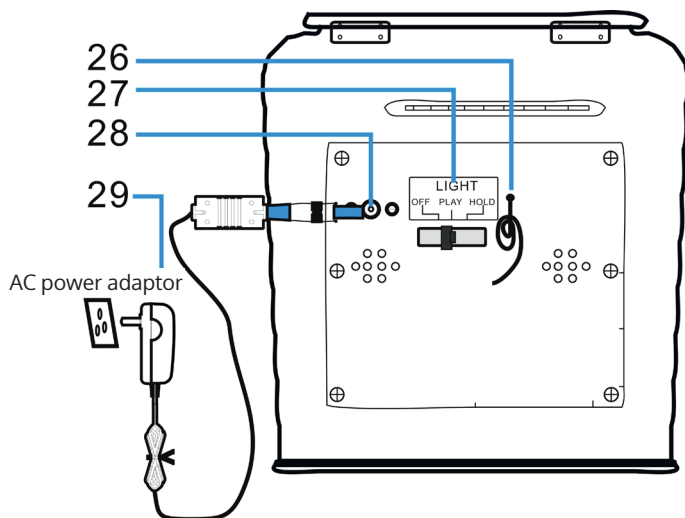

- 26 FM Antenna (Note: The FM antenna needs to be long and in the best position to receive the strongest stations).
- 27 Light mode switch (lighting effects)
- 28 DC power input socket
- 29 Power adapter

REMOTE CONTROL

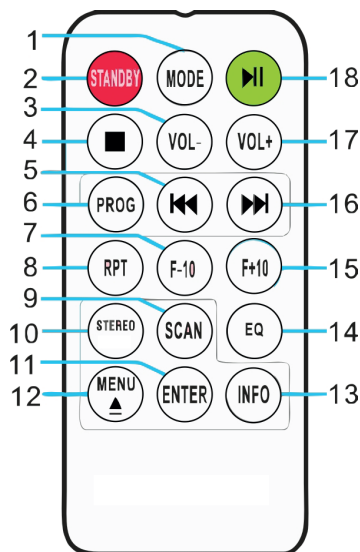

1	MODE	To select between the different functions such as the DAB/FM tuner, CD player, USB input, SD input, BT and turntable .
2	STANDBY	Press the POWER button on the remote control to exit standby mode and enter DAB radio mode.
3	VOL-	Reduce volume: Press the button repeatedly or press once and hold down until you reach the desired volume level.
4	STOP	Press the button to stop a track.
5	⏮ PREV	Fast back: Press to go to the previous track or rewind back through a track. You can then press the play button to start playback.
6	PROG (Program)	Allows you to program only particular songs of your choice to playback from your music source. Further info on this function in section "PROG".
7	F-10	Skip the previous 10 tracks (skips 10 tracks each time). If the Jukebox is in random ("RAN") mode the folder skipping function will be disabled.

8	RPT (Repeat)	Press to replay one particular track. Press the button once repeating ONE track only, press the button twice repeating ALL the tracks. Press the button three times repeated RANDOM play.
9	SCAN	Press to Radio Auto-search and save stations.
10	STEREO	Stereo/Mono selection in Radio (where available).
11	ENTER	Confirm save in various settings and storage.
12	MENU ▲	Tune the FM radio or DAB radio status. You can find and select relevant settings in the menu.. EJECT: If you press this button during CD playback, the CD tray opens. Press the button again to close the CD tray.
13	INFO	If an FM radio or DAB station or file contains information, you can display it by pressing the button.
14	EQ	To change the equalizer setting, you can press this button. You can choose between JAZZ, FLAT, CLASSIC, ROCK and POP.
15	F+10	Skip next 10 tracks (skips 10 tracks each time). If the Jukebox is in random ("RAN") mode the folder skipping function will be disabled .
16	▶▶ NEXT	Fast Forward: Press this button to go to the next track or fast forward through a track. You can then press the PLAY button to start playback.
17	VOL+	Increase volume: Press the button repeatedly or press once and hold down until you reach the desired volume level.
18	PLAY/PAUSE	Press the button to play or pause a track.

**WARNING**

Risk of injury! Keep batteries out of the reach of children. Swallowing can cause serious injury or death in as little as two hours due to internal burns. If batteries are swallowed, go straight to a hospital emergency room. Dispose of used batteries immediately.

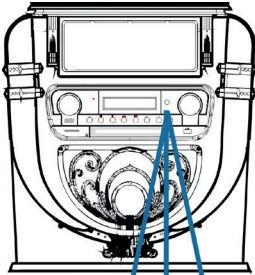

30° 30°
5m



Note: The best transmission distance between the device and the remote control is achieved within 5 metres without a barrier (angle approx. 30°). If the battery of the remote control is almost empty, this means that the remote control cannot be used as usual. Insert a new battery.

COMMISSIONING AND SETTINGS

Setting the time

Connect the mains adapter to the device and insert the mains plug into the mains socket. The device is automatically set to standby mode and the time "00:00" or "12:00" is displayed on the LCD screen.

- **American version: 12 hour system**
When the jukebox is put into standby mode, the LCD screen displays "12:00".
- **European version: 24 hour system**
When the Jukebox is put into standby mode, the LCD screen displays "00:00".

Example: American operation version

To set the time, simply press the "P/R" button on the control panel (20) or the remote control (6) and hold it down for 3-5 seconds until "12-H" is displayed on the screen ("12-H" means that the time is set in 12-hour format). Then press the button ◀◀ or ▶▶ to select the 12- or 24-hour format. As soon as "12-H" is displayed on the screen, press the "P/R" button again. The screen will then display "00:00" again with the first "00" flashing. Use the ◀◀ and ▶▶ buttons on the control panel (3) or the remote control (6) to select the correct hour setting (keep in mind that the time is set in 12-hour format) and then press the "P/R" button to confirm. The second "00" now flashes. Use the ◀◀ and ▶▶ buttons to select the correct minute setting, then press the "P/R" button to save this number.

NOTE: The time is only saved when the jukebox is in operating or standby mode. If you want to save the set time in the jukebox, simply press the STANDBY button (8) on the control panel to put the jukebox in standby mode. If you remove the power supply, the time setting will be erased and the above procedure must be repeated to set the correct time the next time the Jukebox is switched on.

The American and European editions of the time setting are identical.

Adjusting the volume

1. To increase the volume, turn the VOL+ knob repeatedly or press and hold the VOL+ button on the remote control once until you reach the desired volume level.
2. To decrease the volume, turn the VOL- knob repeatedly or press the VOL- button on the remote control once and hold it down until you reach the desired volume level.

Note: Check the volume before playing music to prevent children, infirm persons or pregnant women from being frightened by the sudden and loud sound of the jukebox.

Note: Using the Jukebox at a high volume for an extended period of time may cause the Jukebox to overheat and damage the internal components. DO NOT use the Jukebox at a high volume for an extended period of time.

The volume settings are saved when the device is switched off. When the device is switched on again, the volume is set the same as when the device was last switched off.

Equalizer settings

1. Set any audio mode:
The jukebox has several different audio playback functions. Follow the steps below to choose between DAB/FM, CD player, USB input, SD card input, analogue FM radio, BT audio streaming and turntable.

Audio Mode	LCD Display
DAB	DAB
FM Radio	FM
CD	CD
USB	USB
SD	SD
Bluetooth®	BT
Turntable	Phono

2. Press the EQ button until you reach the desired equalizer setting. The sound changes immediately when the respective equalizer setting is selected.

- The jukebox has 5 selectable equalizer settings that allow you to adjust the sound level to enhance the type of music being played.

The preloaded equalizer settings on the jukebox are:
 JAZZ, FLAT, CLASSIC (Classical), ROCK and POP.

DAB RADIO

Frequency range: DAB 174.928-239.200 MHz

- Press the STANDBY button on the device (8) or on the remote control (2) to exit standby mode. The device is automatically set to DAB mode and automatically searches for DAB signals nearby.
- Rotate the tuning knob to find a DAB station with strong reception (rotate the tuning knob step by step).
- Press the button ►► to go to subsequent stored radio stations.
- Press the button ◄◄ to go to previous stored radio stations.
- Press the SCAN button to automatically search for and store DAB stations (stations with the strongest current signal). Up to 20 stations can be stored.
- Press the INFO button to get the information about the station.
- When you press the MENU button, both the automatic station search menu (Autotune) and other menus appear. Rotate the Tuning knob to select the desired content. Then press the ENTER button to select the main menu of the desired content. Then rotate the Tuning knob to enter the submenu. Press the ENTER button to confirm.
- In the main menu, select "Language" and then one of the four available languages (German/French/Italian/English).
- If you want to clear the previous settings or memory, select "Yes" in the "Factory Reset" menu.

The following menu options are available:

MENU	
Main Menu	Sub Menu
Autotune	Full scan
Manual tune	Manual tune
Prune	Prune? <No> Yes
DRC	DRC Low DRC High DRC Off
SW Version	SW Version
Language	Deutsch Francais Italiano English
Factory Reset	Factory Reset? <No>Yes

NOTES:

- Fully extend the antenna in DAB and FM mode. Place the device in a location with good reception. (The antenna is located on the back of the device).
- Stations with a weak signal can only be tuned in manually.
- A maximum of 20 stations can be stored. If there are less than 20 local strong signal stations available, only the strong signal stations are stored. (If there are no 20 stations with a strong signal, no 20 stations can be stored).

FM RADIO

Frequency range: FM 87.5 - 108 MHz

This device has a built-in FM function with automatic station search. Up to 20 stations can be stored.

When you use the device for the first time, if you have plugged the mains plug into the mains socket, the device will automatically go into standby mode (clock display). Press the STANDBY button on the device or the POWER button on the remote control to switch on the device. The first time the device is used, it is automatically set to DAB mode. Press the MODE button to enter FM mode. The LCD screen will then display FM 87.5 MHz (or other radio frequency) and the speakers will emit a diffuse noise (unless the 87.5 frequency contains a local radio station).

1. Press the STANDBY button on the device (8) or the remote control (2) to wake the device from standby mode. The device is then automatically set to FM mode.
2. Press and hold the **◀◀** or **▶▶** button to search for recently stored stations (0.1 MHz or 0.05 MHz for each press). Rotate the frequency control to find a station with strong reception.
3. Press the **◀◀** or **▶▶** button (longer than 3 seconds), the FM radio automatically searches for stations (if a station with a strong signal is found, it is automatically played).
4. **Auto search and save:** When you press the **▶||** (SCAN) button, the device automatically starts searching for stations at the frequency 87.5 up. During the automatic station search, stations found are also stored. The device has 20 memory locations for your favourite stations, named "P01" to "P20" (programme 1 to programme 20). The first station found by the device is stored under "P01". The second station found at "P02" etc. The automatic station search continues until all stations with a strong signal have been found and stored. As soon as all 20 memory locations are occupied, the automatic station search is interrupted, even if more stations with a strong signal were available.

5. When you press the MENU button, the screen displays "Auto tune" and other menus. Use the knob to select the desired content. Then press the button ENTER to select the main menu. Then rotate the knob again to select the submenu. Then press the ENTER button for a final confirmation.
6. In the main menu "Language" you can choose from four languages (German/French/Italian/English).

NOTES:

- The American version searches for stations in steps of 0.1 MHz. The European version searches for stations in steps of 0.05 MHz.
 - Fully extend the FM antenna. Place the device in a location with good reception (the antenna is on the back of the device).
 - Stations with a weak signal can only be tuned in manually.
 - A maximum of 20 stations can be stored. If less than 20 local strong signal stations are available, only the strong signal stations are stored (if there are no 20 strong signal stations, no 20 stations can be stored).
 - When the device is switched off, the device stores the current setting. When you subsequently switch the radio on again, the station or function last selected before switching off is restored.
-

CD

Note: CDs must be inserted into the CD tray with the labelled side facing up.

1. Press the MODE button until "CD" is shown on the LCD display. The display then shows the number of tracks on the CD. Playback starts automatically.
2. To open the CD tray, press the button ▲ on the control panel or the EJECT button on the remote control.
3. Insert the CD into the CD tray with the label side facing up and the shiny side facing down.
 - This device has been specially designed for sound reproduction from compact discs bearing the mark. No other discs can be used.
 - To remove a disc from its storage case, press the centre of the case and lift the disc out, holding it gently by the edge.

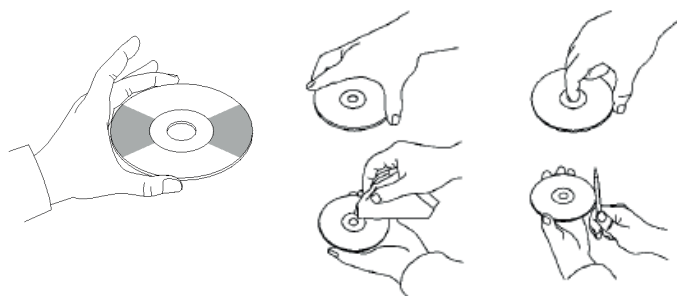

4. To close the CD tray, press the button ▲ on the control panel again or the EJECT button on the remote control.
5. Use the button ►|| to select the desired song. Press and hold the button to fast forward through a track. Press the (PLAY) button to start playback.
6. Select the desired song with the ◀◀ or ▶▶ buttons.
7. Adjust the volume with the VOLUME +/- knob.
8. Press the REP button once to repeat a song. "REP 1" then flashes in the upper left corner of the LCD display. If you press the REP button again, all the tracks on the CD are repeated. "REP A" then flashes in the upper left corner of the LCD display. Press the REP button again to cancel the repeat function.
9. For random playback, press the REP button again until "Rand" is displayed on the bottom of the LCD display. Press the ◀◀ or ▶▶ buttons to select a random song.
10. To create a memory list, first press the STOP button to stop playback. Press the P/R button to enter the memory mode. The LCD display flashes and then displays "P01". Select the track you want to save first, then press P/R again. To stop saving and start playing the saved tracks, press the button ►||. The LCD display will then show "PROG CD". The device can store up to 20 tracks. For more information, see the section "PROG (Create Memory List)".

Note: Do not close the CD tray by force as this may cause malfunctions.

USB/SD PLAYBACK

1. Press the MODE button until the LCD display shows "USB or SD". The display first shows the number of folders and then the number of tracks. Playback starts automatically.
2. Select the desired song with the ◀◀ or ▶▶ buttons.
3. Press the REP button once to repeat a song. "REP 1" then flashes in the upper left corner of the LCD display. If you press the REP button again, all songs are repeated. "REP A" then flashes in the upper left corner of the LCD display. Press the REP button again to cancel the repeat function.
4. For random playback, press the REP button again until "Rand" is displayed on the bottom of the LCD display. Press the ◀◀ or ▶▶ buttons to select a random song.
5. To create a memory list, first press the STOP button to stop playback. Press the P/R button to enter the memory mode. The LCD display flashes and then shows "P01". Select the track you want to save first, then press P/R again. To stop saving and start playing the saved tracks, press the button ▶▶. The LCD display will show "PROG CD". The device can store up to 20 tracks. For more information, refer to the section "PROG (Create Memory List)".
6. Press the MODE button to stop USB or SD playback. Do not disconnect the mains plug from the socket during USB or SD playback as this may cause malfunction.

NOTES:

- If the USB drive contains audio files that are not compatible with the Jukebox, the Jukebox will not be able to read them. These tracks will not be included in the total number of tracks displayed and will not be played.
- If the SD card contains audio files that are not compatible with the Jukebox, the Jukebox will not be able to read them. These tracks will not be included in the total number of tracks displayed and will not be played.

Note: For optimum performance it is recommended to only use a USB 2.0 flash drive (not a 3.0 version).

BT

To pair the jukebox with an external BT device:

1. Press and hold the MODE button until "BT" is displayed on the LCD display.
2. Switch on the external BT device and activate its BT function. Start the search for available BT devices.
3. Select "Graceland Mini" from the device list of the external device.
4. As soon as the two devices are paired, "connected" is shown on the display. You can now start track playback on your external BT device. Control playback via your external BT device, the jukebox or the jukebox remote control.

Operation via the BT device:

- Use the buttons on the display to select tracks, adjust the volume, start or pause playback and for the functions ◀◀ and ▶▶.

Operation via the jukebox/remote control:

- Once the pairing is successful, playback via the BT device will start automatically.
- Rotate the VOLUME +/- knob to adjust the volume.
- Press the button ◀◀ or ▶▶ to go to the previous/next track.
- To pause/resume playback, press the button ▶||.
- To stop pairing, press the MODE button to select another function or deactivate the BT connection of your external BT device.

Note: The optimum transmission distance for BT connection is achieved within 10 metres without a barrier. If the last connected BT device is within the range of the Jukebox, no new device can be connected to the Jukebox. The BT connection of the last connected device must be deactivated if you want to connect a new device to the jukebox.

PROG (CREATE MEMORY LIST)

1. Press the STOP button during playback from a music source.
2. Press the PROG button (6) on the remote control or the P/R button on the control panel to enter the memory mode. "PROG" then flashes in the lower left corner of the display. A position number also flashes on the display (e.g. P01).
3. To select the track you want to save, press the button **⏮** or **⏭**. Press the PROG button to save your selection.
4. Repeat the above steps to save more tracks.
5. Once you have saved all the tracks you want, you can start playback. You can do this at any time once you have saved the desired number of tracks.
6. If you want to stop saving the tracks, press the STOP button.
7. When the maximum number of tracks to be saved is reached, the display shows "FULL".

NOTE: If you have changed the playback mode or restarted the device, the memory list must be reprogrammed (repeat the steps above to do this).

RECORD PLAYER

- Press the MODE button until the LCD display shows "Phono".
- Insert a record on the turntable. Select a speed level. The speed levels 33/45/78 are available (factory setting is "33"). As soon as the needle is above the record, playback starts.

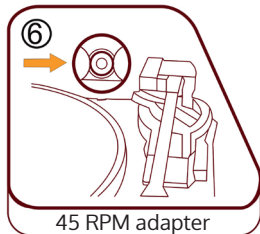
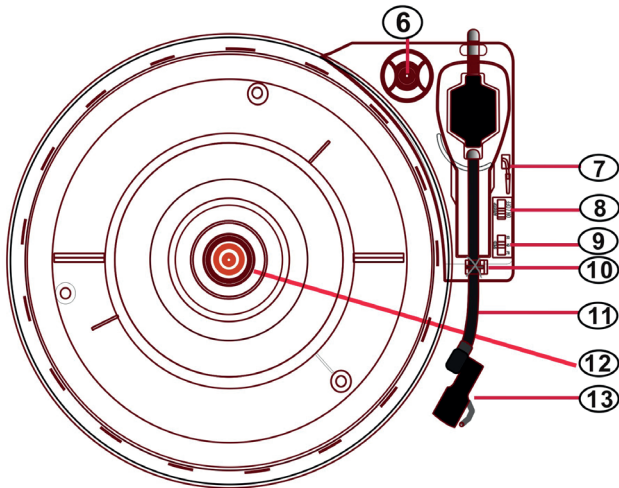

45 RPM adapter

Place a record on the turntable.
When playing single records, use
the 45 RPM adapter included in the
delivery.

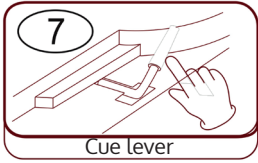

7

Cue lever

Raise/lower lift lever

- Carefully raise the tone arm and move it over the desired position on the record.
- Lower the tone arm slowly and carefully.

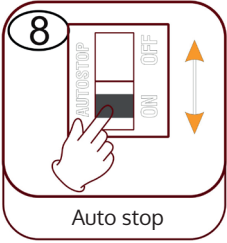

8

Auto stop

Automatic stop (Auto stop)

- Slide the control upwards: Music playback stops, the turntable continues to rotate.
- Slide the control down: Music playback ends, the turntable stops.

Note: After the end of playback, move the tone arm back to its rest position.

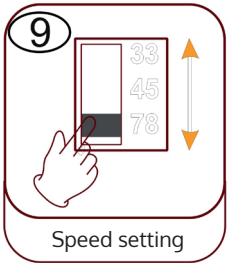

9

Speed setting

Speed setting

Three speed levels 33/45/78 are available.

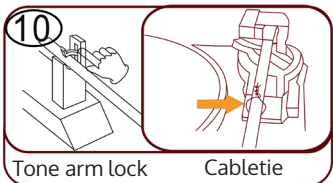

10

Tone arm lock Cabletie

Tone arm lock

Release the tone arm lock before use.



Pick-up arm (tone arm)



Placing a record

Place a suitable record on the turntable. Lift the tone arm and carefully place it on the record. You can now play tracks from the record.



Plastic needle guard

Remove the needle by pulling it straight down, in the opposite direction of the tone arm.

Needle maintenance

- Press the MODE button until the display shows “Phono”. Remove the needle guard (see figure 1). Place a record on the turntable. Select a speed level 33/45/78. As soon as the needle is moved over the record, playback starts.
- It is recommended to replace the stylus as soon as you notice a change in the sound quality.
- Using a worn-out stylus can cause damage to the record. Wear on the stylus is accelerated when playing 78 RPM records.

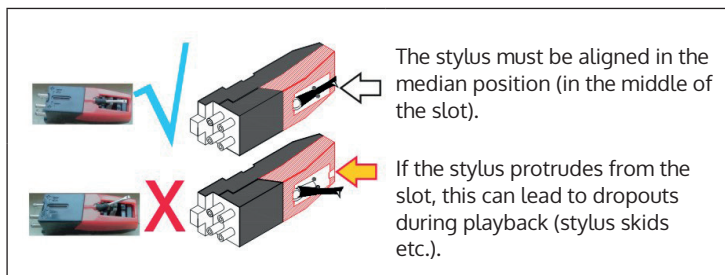
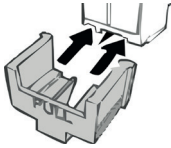

Figure 1	Figure 2
<p>Remove the stylus by pulling it straight down and out, in the opposite direction of the tone arm.</p>	<p>Replace the stylus with a compatible stylus. Attach the new stylus with the point facing downwards and press it back into place gently.</p>

NOTE: If purchasing the replacement stylus in a store, it will be helpful to bring the old stylus with you for your reference. Most good Electronic and Music stores will have replacement styluses.

Note: Always ensure that the tone arm is secured by the arm lock before transporting the jukebox.

NOTE: At the end of the recording, the tone arm does not automatically return to the holder, but the turntable and the tone arm stop rotating (move the tone arm back to the bracket manually).



When not using the needle, put the needle protector back on.

Important notes on the use of the needle

- Do not bend the stylus.
- To avoid injury, do not touch the needle.
- Keep out of the reach of children!
- Exercise caution as the stylus is very delicate. Using a bent or broken stylus can damage the record and cause it to malfunction.
- Do not expose the stylus to intense heat.
- Consult a qualified technician if you have difficulty replacing the stylus.

TURNING ON THE LIGHTING EFFECTS

The jukebox has 2 colour-changing LED light tubes that are displayed on the jukebox parts. There are also several other multi-colour LED lighting effects that can be seen in the CD player and USB/SD tray and on the base of the speaker panel.

The power switch for the lamp is located on the back of the device. When the switch is moved from the "OFF" position to the "PLAY" position, the lamp lights up.

NOTE: The LIGHT button controls the power supply to the lighting effects and is located on the back of the device.



There is an LED light mode switch (27) on the back of the jukebox (see section "Device overview - Back side"). When this is switched on, the LED light tubes change colour continuously. In HOLD mode, the LED light tubes only light up in one colour. When you switch to PLAY mode, the LED light tubes start to change through the colours. Switching back to HOLD mode allows you to select a different colour to display, which will be retained (please note that these colours are fixed and may not be exactly the same colour as the LED light tube was illuminated in when switching to HOLD mode).

The light is switched off when the switch is pushed to the "OFF" position.

NOTE: There may be no visible light in HOLD mode, this is normal (the switch must be reset).

TROUBLESHOOTING

The following checks will help troubleshoot most problems that may occur with your device. Before going through the following checklist, you should first check that the power supply unit has been connected correctly. If the problem persists after the checks listed below, contact the manufacturer, customer service or an authorised service centre for maintenance and repair.

Problem	Possible cause	Solution
Radio reception		
No radio reception	The mode selector has not been set to the correct position.	Set the desired volume with the VOLUME knob.
		Rotate the Tuning knob to search for a radio station.
CD playback		
CD does not play or sound skips.	The CD was inserted incorrectly.	Insert the CD into the CD tray with the labelled side facing up.
	The CD is dirty.	Clean the CD. Restart the device.
Sound skips		Change the installation location.
		Press the STANDBY button (restart the device).
The CD player is not working.		Press the STOP button and then save the desired tracks.
General		
The CD memory list cannot be played.	The mains plug is not inserted in the socket.	Insert the mains plug correctly into the socket. Press the STANDBY button (restart the device).

Problem	Possible cause	Solution
No sound output	The VOLUME knob is not set correctly.	Rotate the VOLUME knob clockwise.
Severe hum or noise.	The TV or VCR is too close to the stereo system.	Move the device to another location.
The display is garbled or does not work.		Switch off the device and restart it.

DISPOSAL CONSIDERATIONS



If there is a legal regulation for the disposal of electrical and electronic devices in your country, this symbol on the product or on the packaging indicates that this product must not be disposed of with household waste. Instead, it must be taken to a collection point for the recycling of electrical and electronic equipment. By disposing of it in accordance with the rules, you are protecting the environment and the health of your fellow human beings from negative consequences. For information about the recycling and disposal of this product, please contact your local authority or your household waste disposal service.

This product contains batteries. If there is a legal regulation for the disposal of batteries in your country, the batteries must not be disposed of with household waste. Find out about local regulations for disposing of batteries. By disposing of them in accordance with the rules, you are protecting the environment and the health of your fellow human beings from negative consequences.

DECLARATION OF CONFORMITY

**Manufacturer:**

Chal-Tec GmbH, Wallstrasse 16, 10179 Berlin, Germany.

Importer for Great Britain:

Chal-Tec UK limited
Unit 6 Riverside Business Centre
Brighton Road
Shoreham-by-Sea
BN43 6RE
United Kingdom

The complete declaration of conformity of the manufacturer can be found at the following link:
<https://use.berlin/10036452>

Cher client, chère cliente,

Toutes nos félicitations pour l'acquisition de ce nouvel appareil. Lisez attentivement les indications suivantes et suivez-les pour éviter d'éventuels dommages. Nous ne saurions être tenus pour responsables des dommages dus au non-respect des consignes et à la mauvaise utilisation de l'appareil. Scannez le QR-Code pour obtenir la dernière version du mode d'emploi ainsi que d'autres informations concernant le produit :



SOMMAIRE

Fiche technique	60
Consignes de sécurité	61
Aperçu de l'appareil	63
Télécommande	65
Mise en marche et paramètres	68
Radio DAB	70
Radio FM	72
CD	74
Lecture en mode USB/SD	75
BT	76
PROG (programmation d'une liste)	77
Platine vinyle	78
Pour allumer les effets d'éclairage	83
Résolution des problèmes	84
Informations sur le recyclage	86
Déclaration de conformité	86

FICHE TECHNIQUE

Numéro d'article	10036452
Alimentation (adaptateur AC/DC)	100-240 V ~ 50/60 Hz
Pile (télécommande)	Pile CR2025 3 V Lithium
Puissance de sortie	DC 14 V 1,75 A 
Puissance	24,5 W
Type de canal d'amplificateur	Canal 2,0
Puissance de sortie	4 W + 4 W

Radio (FM/DAB)	
Plage de fréquence	FM 87,5 – 108 MHz DAB 174,928 – 239,200 MHz

BT	
Bande de fréquence BT	2,4 – 2,480 GHz
Puissance émission BT (max)	4 dBm

Périphériques USB ou cartes SD compatibles	
Port USB	Prise en charge de USB 2.0 ou USB 1.1
Système de fichiers	FAT 16/32 (système de fichiers NTFS non pris en charge)
Nombre maximum de fichiers	< 999
Les disques durs externes, lecteurs de cartes et autres périphériques sécurisés ne sont pas pris en charge.	

Conditions requises pour les fichiers lisibles	
Fichiers audio MP3/WMA	
La compatibilité des fichiers MP3 / WMA avec cet appareil est limitée comme suit :	
Plage de fréquence	Entre 32 et 48 kHz
Taux d'échantillonnage	entre 32 et 320 kbps (MP3), 40 à 192 kbs (WMA)
Nombre maximum de fichiers	< 999
Nombre maximal de dossiers	< 99
Extensions de fichiers	.mp3 oder .wma

CONSIGNES DE SÉCURITÉ

Consignes générales

- **Foudre** - Si vous prévoyez de ne pas utiliser l'appareil pendant une longue période ou en cas d'orage, retirez la fiche de la prise ou débranchez l'antenne de l'appareil. Cela empêchera la foudre et les surtensions d'endommager le produit.
- **Surcharge** - Ne surchargez pas les prises électriques, les rallonges ou les prises électriques intégrées car cela pourrait provoquer un incendie ou une électrocution.
- **Corps étrangers et liquides** - Ne glissez jamais d'objets de quelque sorte que ce soit à travers les ouvertures de l'appareil, car ils pourraient entrer en contact avec des points à la tension dangereuse ou court-circuiter des pièces, ce qui pourrait provoquer un incendie ou une électrocution. Ne renversez jamais de liquides de quelque sorte que ce soit sur l'appareil.
- **Réparations et maintenance** - Ne tentez pas de réparer ce produit vous-même car vous vous exposeriez à des tensions dangereuses ou à d'autres risques en ouvrant ou en retirant les couvercles. Confiez toute la maintenance à un personnel qualifié.
- **Dégâts nécessitant l'intervention d'un professionnel** - Débranchez la fiche d'alimentation de la prise et consultez un spécialiste qualifié si l'un des cas suivants se produit :
 - a) Si le câble d'alimentation ou la prise est endommagé.
 - b) Si du liquide a été renversé ou si des objets sont tombés sur le produit.
 - c) Si le produit a été exposé à la pluie ou à l'eau.
 - d) Si le produit a fait une chute ou a été endommagé.
 - e) Si les performances du produit sont nettement réduites.
- **Pièces de remplacement** - Si des pièces de rechange sont nécessaires, assurez-vous que l'entreprise spécialisée n'utilise que des pièces approuvées par le fabricant ou ayant les mêmes propriétés que la pièce d'origine. Le remplacement non autorisé peut entraîner un incendie, un choc électrique ou d'autres dangers.
- **Chaleur** - Ne placez pas l'appareil à proximité de sources de chaleur telles que des radiateurs, des grilles de chauffage, des fours ou d'autres produits (y compris les amplificateurs).

Consignes particulières

- Les enfants à partir de 8 ans et les personnes souffrant de handicaps mentaux, sensoriels et physiques ne peuvent utiliser l'appareil que s'ils ont été parfaitement familiarisés avec les fonctions et les précautions de sécurité par une personne responsable et s'ils comprennent les risques associés.
- Le nettoyage et l'entretien par l'utilisateur ne doivent pas être effectués par des enfants sauf s'ils sont âgés de plus de 8 ans et sont sous surveillance.
- Surveillez les enfants pour qu'ils ne jouent pas avec l'appareil. Ne laissez pas les jeunes enfants et les bébés jouer avec les sacs en plastique et autres matériaux d'emballages.
- Assurez-vous que la fiche d'alimentation / l'adaptateur secteur est toujours facilement accessible afin que l'appareil puisse être rapidement déconnecté de l'alimentation électrique en cas d'urgence.
- Lorsque vous n'utilisez plus l'appareil, éteignez-le et débranchez la fiche de la prise.



MISE EN GARDE :

Risque de blessure ! Rangez les piles hors de portée des enfants. Leur ingestion peut provoquer des blessures graves ou la mort par brûlures internes en seulement deux heures. En cas d'ingestion de piles, rendez-vous immédiatement aux urgences d'un hôpital. Jetez immédiatement les piles usagées.

Importantes consignes de sécurité



Veillez à ce que les bébés et les jeunes enfants ne débranchent pas l'adaptateur !



Démontage interdit !



Ne touchez pas l'appareil avec les mains mouillées.



APERÇU DE L'APPAREIL

Face avant

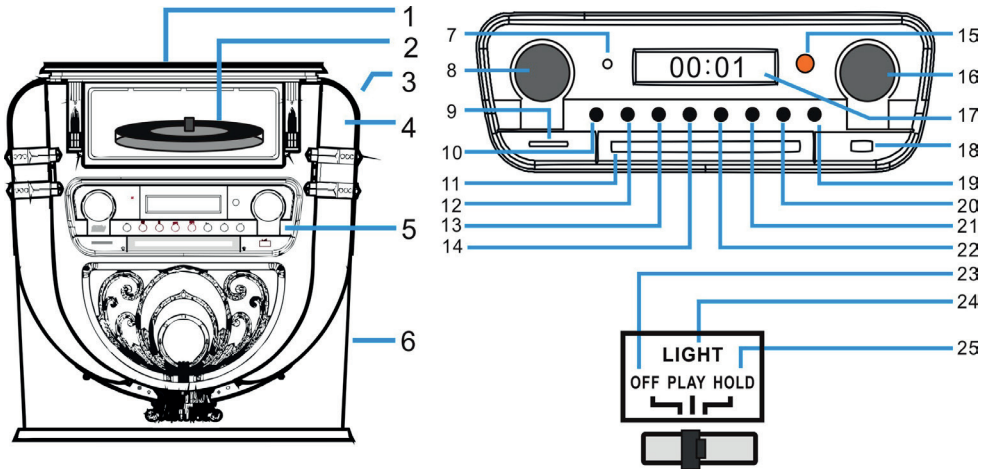

- | | | | |
|----|---|----|--|
| 1 | Couvercle anti poussière de la platine vinyle | 14 | ⏪ Retour / retour rapide / PRE+ |
| 2 | Platine vinyle | 15 | Fenêtre du capteur de la télécommande |
| 3 | LIGHT (éclairage/ modification de la couleur de la lampe) | 16 | Tuning/EQ (modèle de son) |
| 4 | Position de la lampe disco | 17 | Écran |
| 5 | Panneau de commande | 18 | Port USB |
| 6 | Haut-parleur grave | 19 | OPEN / CLOSE (ouvrir/ fermer la porte du lecteur CD) |
| 7 | Voyants de fonctionnement | 20 | P/R/MENU (Programmation et menu) |
| 8 | Volume / veille | 21 | REP/INFO (répétition et info) |
| 9 | Lecteur de cartes SD | 22 | ⏩ Avance/ avance rapide/PRE+ |
| 10 | MODE | 23 | OFF (éteindre l'éclairage) |
| 11 | Porte du lecteur CD | 24 | PLAY (Le cycle de couleur de la lumière change.) |
| 12 | ▶ PLAY/PAUSE/SCAN (recherche) | 25 | HOLD (La couleur de la lumière s'arrête dans un certain état.) |
| 13 | ■ STOPP/ENTER (touche entrée) | | |

Dos de l'appareil

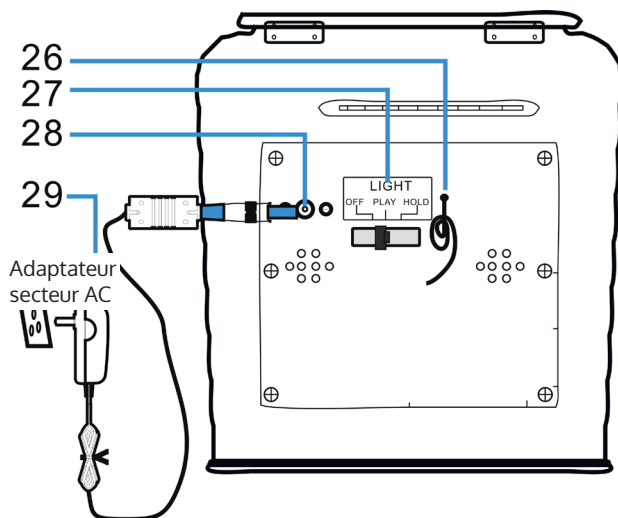

- 26 Antenne FM (remarque : L'antenne FM doit être complètement déployée pour assurer la meilleure réception possible).
- 27 Interrupteur de mode d'éclairage (effets de lumière)
- 28 Prise DC
- 29 Adaptateur secteur

TÉLÉCOMMANDE

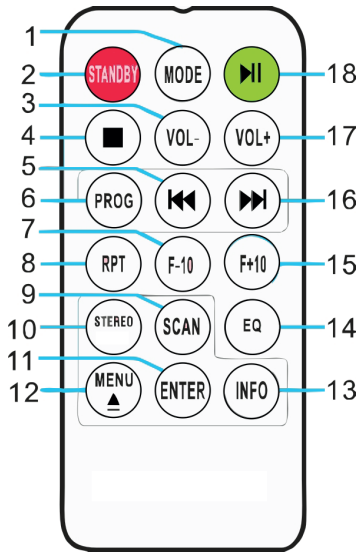

1	MODE	Choix du mode : vous pouvez choisir parmi les différents modes DAB / FM, CD, USB, SD, BT et platine.
2	STANDBY	Appuyez sur POWER pour quitter le mode veille et passer en mode DAB.
3	VOL-	Baisser le volume : appuyez plusieurs fois sur la touche ou maintenez-la jusqu'à ce que vous atteigniez le niveau de volume souhaité.
4	STOP	Appuyez sur cette touche pour arrêter la lecture.
5	⏮ (Titre précédent)	Retour rapide : appuyez pour aller à la piste précédente ou maintenez pour revenir en arrière d'une piste. Appuyer ensuite sur PLAY pour démarrer la lecture.
6	PROG (mémoriser)	Avec cette fonction, programmez une liste de vos chansons préférées à partir d'une source audio (pour plus d'informations, voir la section "Mémoriser").

7	F-10	Saute les 10 pistes précédentes (saute 10 pistes à chaque fois). En mode de lecture aléatoire ("RAN"), cette fonction est désactivée.
8	RPT (répétition)	Appuyez une fois sur cette touche pour répéter une piste spécifique. Appuyez deux fois sur cette touche pour répéter toutes les pistes. Appuyez trois fois sur cette touche pour démarrer la lecture aléatoire.
9	SCAN	Appuyez sur cette touche pour démarrer la recherche automatique et mémoriser les stations.
10	STEREO	Sélection stéréo / mono en mode radio (si disponible).
11	ENTER	Confirmation de la saisie : confirmez l'enregistrement dans divers paramètres et enregistrez.
12	MENU ▲	Effectuez les réglages de la radio FM et de la radio DAB. Vous trouverez une sélection de paramètres pertinents dans le menu. EJECT : appuyez sur cette touche pendant la lecture d'un CD pour ouvrir le compartiment CD. Appuyez à nouveau sur cette touche pour fermer le compartiment CD.
13	INFO	Si une radio FM ou une station DAB ou un fichier contient des informations, appuyez sur cette touche les afficher.
14	EQ	Appuyer sur cette touche pour modifier le réglage de l'égaliseur. Vous pouvez choisir entre JAZZ, FLAT, CLASSIC, ROCK et POP.
15	F+10	Saut des 10 pistes suivantes (saute 10 pistes à chaque fois). En mode de lecture aléatoire ("RAN"), cette fonction est désactivée.
16	▶▶ (titre suivant)	Avance rapide : appuyez pour aller à la piste suivante ou maintenez pour avancer à l'intérieur de la piste. Appuyer à tout moment sur PLAY pour démarrer la lecture.
17	VOL+	Augmenter le volume : appuyez plusieurs fois sur la touche ou maintenez-la jusqu'à ce que vous atteigniez le niveau de volume souhaité.
18	PLAY/PAUSE	Appuyez sur cette touche pour démarrer ou mettre en pause la lecture.

MISE EN GARDE :

Risque de blessure ! Rangez les piles hors de portée des enfants. Leur ingestion peut provoquer des blessures graves ou la mort par brûlures internes en seulement deux heures. En cas d'ingestion de piles, rendez-vous immédiatement aux urgences d'un hôpital. Jetez immédiatement les piles usagées.

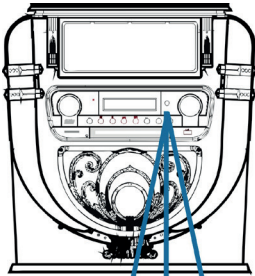

30° 30°
5m



Remarque : La meilleure distance de transmission entre l'appareil et la télécommande est obtenue à moins de 5 mètres sans obstacle (angle d'environ 30 °). Si la pile est faible, la télécommande ne peut pas être utilisée normalement. Insérez une pile neuve.

MISE EN MARCHÉ ET PARAMÈTRES

Réglage de l'heure

Connectez l'adaptateur secteur à l'appareil et insérez la fiche d'alimentation dans la prise. L'appareil passe automatiquement en mode veille et l'écran LCD affiche l'heure "00:00" ou "12:00".

- **Versión américaine : système 12 heures**
Lorsque le juke-box est en mode veille, l'écran LCD affiche "12:00".
- **Versión européenne :système 24 heures**
Lorsque le juke-box est en mode veille, l'écran LCD affiche "00:00".

Exemple :Version d'exploitation américaine

Pour régler l'heure, appuyez simplement sur le bouton "P / R" du panneau de commande (20) ou de la télécommande (6) et maintenez-le pendant 3 à 5 secondes jusqu'à ce que l'écran affiche "12-H" ("12-H" signifie que l'heure est réglée au format 12 heures). Appuyez ensuite sur ◀◀ ou ▶▶ pour choisir le format 12 ou 24 heures. Dès que l'écran affiche "12-H", appuyez de nouveau sur la touche "P/R". L'écran affiche à nouveau "00:00" et le premier "00" clignote. Utilisez les touches ◀◀ et ▶▶ du panneau de commande (3) ou de la télécommande (6) pour régler l'heure correcte (notez que l'heure est réglée au format 12 heures), puis appuyez sur le bouton "P / R" pour confirmer. Le second "00" clignote maintenant. Réglez les minutes avec les touches ◀◀ et ▶▶ puis appuyez sur la touche "P/R" pour enregistrer.

REMARQUE : L'heure ne s'enregistre que lorsque le juke-box est en marche ou en veille. Si vous souhaitez enregistrer l'heure définie dans le juke-box, appuyez simplement sur la touche STANDBY (8) du panneau de commande pour mettre le juke-box en mode veille. Si vous débranchez l'alimentation électrique, le réglage de l'heure sera supprimé et vous devrez recommencer le processus ci-dessus pour régler l'heure au prochain démarrage de l'appareil.

Les versions américaine et européenne de la mise à l'heure sont identiques.

Réglage du volume

1. Pour augmenter le volume, tournez plusieurs fois la molette VOL+ ou appuyez une fois sur la touche VOL+ de la télécommande et maintenez-la jusqu'à atteindre le niveau de volume souhaité.
2. Pour réduire le volume, tournez plusieurs fois la molette VOL- ou appuyez une fois sur la touche VOL- de la télécommande et maintenez-la jusqu'à atteindre le niveau de volume souhaité.

Remarque : Vérifiez le volume avant de lire de la musique pour éviter d'effrayer les enfants, les personnes vulnérables ou les femmes enceintes par le son soudain et fort du juke-box.

Remarque : Une utilisation prolongée du juke-box à un volume élevé peut provoquer une surchauffe du juke-box et endommager ses composants internes. N'utilisez PAS le juke-box à un volume élevé pendant une période prolongée.

Les réglages de volume sont enregistrés lorsque vous éteignez l'appareil. Au redémarrage de l'appareil, le volume reste au niveau où il était avant la dernière mise hors tension de l'appareil.

Réglages de l'égaliseur

1. Réglez n'importe quel mode audio :
le jukebox a plusieurs fonctions différentes de lecture audio. Suivez ces étapes pour choisir entre DAB / FM, lecteur CD, entrée USB, entrée de carte SD, radio FM analogique, streaming audio BT et platine.

Audio Mode	LCD Display
DAB	DAB
FM Radio	FM
CD	CD
USB	USB
SD	SD
Bluetooth [®]	BT
Turntable	Phono

2. Appuyez sur la touche EQ jusqu'à atteindre le réglage d'égaliseur souhaité. Le son change dès que vous choisissez un autre mode

d'égaliseur.

3. Le jukebox dispose de 5 réglages d'égaliseur qui vous permettent d'ajuster le son pour amplifier le type de musique en cours de lecture.

Les pré-réglages suivants sont disponibles sur l'égaliseur :
JAZZ, FLAT, CLASSIC, ROCK et POP.

RADIO DAB

Plage de fréquence : DAB 174,928–239,200 MHz

1. Appuyez sur la touche STANDBY de l'appareil (8) ou de la télécommande (2) pour quitter le mode veille. L'appareil passe automatiquement en mode DAB et recherche automatiquement les signaux DAB à proximité.
2. Tournez la molette du tuner pour trouver une station DAB avec une forte réception (tournez la molette du tuner pas à pas).
3. Appuyez sur la touche ►► pour accéder aux stations de radio mémorisées suivantes.
4. Appuyez sur la touche ◄◄ pour accéder aux stations de radio mémorisées précédentes.
5. Appuyez sur la touche SCAN pour rechercher automatiquement les stations DAB et les mémoriser automatiquement (stations avec le signal actuel le plus fort). Vous pouvez mémoriser jusqu'à 20 stations.
6. Appuyez sur la touche INFO pour obtenir des informations sur la station.
7. Appuyez sur la touche MENU pour faire apparaître le menu de recherche automatique (auto tune) et les autres menus. Tournez la molette du tuner pour choisir le contenu. Appuyez ensuite sur la touche ENTER pour sélectionner le menu principal du contenu choisi. Tournez la molette du tuner pour accéder au sous-menu. Appuyez sur la touche ENTER pour confirmer.
8. Sélectionnez "Langue" dans le menu principal, puis sélectionnez l'une des quatre langues disponibles (allemand / français / italien / anglais).
9. Si vous souhaitez effacer les paramètres précédents ou la mémoire, sélectionnez "Oui" dans le menu "Réinitialisation aux paramètres d'usine".

Les options de menu suivantes sont disponibles :

MENU	
Main Menu	Sub Menu
Autotune	Full scan
Manual tune	Manual tune
Prune	Prune? <No> Yes
DRC	DRC Low DRC High DRC Off
SW Version	SW Version
Language	Deutsch Français Italiano English
Factory Reset	Factory Reset? <No>Yes

Explication (allemand) :

MENU	
Menu principal	Sous-menu
Recherche automatique de stations	Recherche complète de stations
Recherche manuelle de stations	Recherche manuelle de stations
Supprimer	Supprimer ? <Non> Oui
DRC	DRC bas DRC haut DRC désactivé
Version de SW	Version de SW
Langue	Allemand Français Italien Anglais
Réinitialiser aux paramètres d'usine	Réinitialiser aux paramètres d'usine ? <Non> Oui

REMARQUES :

- Déployez complètement l'antenne en mode DAB et FM. Installez l'appareil à un endroit où la réception est bonne. (L'antenne se trouve à l'arrière de l'appareil)
 - Les stations avec un signal faible ne peuvent être réglées que manuellement.
 - Vous pouvez mémoriser jusqu'à 20 stations. Si moins de 20 stations locales avec un signal fort sont disponibles, seules les stations avec un signal fort sont mémorisées. (S'il n'y a pas 20 stations avec un signal fort, vous ne pourrez pas mémoriser 20 stations.)
-

RADIO FM

Plage de fréquence : FM 87,5 – 108 MHz

Cet appareil dispose d'une fonction FM intégrée avec recherche automatique de stations. Vous pouvez mémoriser jusqu'à 20 stations.

Lorsque vous utilisez l'appareil pour la première fois, après avoir inséré la fiche d'alimentation dans la prise, l'appareil passe automatiquement en mode veille (affichage de l'horloge). Appuyez sur STANDBY sur l'appareil ou sur la touche POWER de la télécommande pour allumer l'appareil. Lors de la première utilisation, l'appareil passe automatiquement en mode DAB. Appuyez sur la touche MODE pour accéder au mode FM. L'écran LCD affiche alors FM 87,5 MHz (ou une autre fréquence radio) et les enceintes émettent un bruit diffus (sauf si la fréquence 87,5 contient une station radio locale).

1. Appuyez sur STANDBY sur l'appareil (8) ou sur la télécommande (2) pour sortir l'appareil du mode veille. L'appareil passe automatiquement en mode FM.
2. Maintenez la touche **◀◀** ou **▶▶** pour rechercher les stations récemment enregistrées (0,1 MHz ou 0,05 MHz à chaque pression). Tournez la molette du tuner pour trouver une station avec un signal fort.
3. Appuyez sur les touches **◀◀** ou **▶▶** (plus de 3 secondes), la radio FM recherche automatiquement les stations (si une station avec un signal fort est trouvée, elle sera lue automatiquement).

4. **Recherche automatique et mémorisation** : Appuyez sur la touche ►|| (SCAN) pour lancer la recherche automatique à partir de la fréquence 87,5 vers le haut. Pendant la recherche automatique, les stations trouvées sont également enregistrées. L'appareil dispose de 20 emplacements de mémoire pour vos stations préférées, nommées "P01" à "P20" (programme 1 à programme 20). La première station que l'appareil trouve sera mémorisée sous "P01". La seconde sous "P02", etc. La recherche automatique des stations se poursuit jusqu'à ce que toutes les stations avec un signal fort aient été trouvées et enregistrées. Dès que les 20 emplacements de mémoire sont occupés, la recherche automatique de stations s'arrête, même si plusieurs stations avec un signal fort sont encore disponibles.
5. Appuyez sur MENU, "Auto tune" et d'autres menus s'affichent à l'écran. Choisissez le contenu avec la molette. Appuyez ensuite sur la touche ENTER pour sélectionner le menu principal. Tournez à nouveau la molette pour sélectionner le sous-menu. Appuyez ensuite sur la touche ENTER pour une confirmation finale.
6. Dans le menu principal "Language" (Langue), sélectionnez l'une des quatre langues disponibles (allemand / français / italien / anglais).

REMARQUES :

- La version américaine recherche les stations par intervalle de 0,1 MHz. La version européenne recherche les stations par intervalle de 0,05 MHz.
 - Déployez complètement l'antenne FM. Installez l'appareil dans un endroit où la réception est bonne (l'antenne se trouve à l'arrière de l'appareil).
 - Les stations avec un signal faible ne peuvent être réglées que manuellement.
 - Vous pouvez mémoriser jusqu'à 20 stations. Si moins de 20 stations locales avec un signal fort sont disponibles, seules les stations avec un signal fort sont mémorisées (s'il n'y a pas 20 stations avec un signal fort, vous ne pourrez pas mémoriser 20 stations).
 - L'appareil mémorise les réglages en cours lorsque vous l'éteignez. Si vous rallumez la radio, la station réglée avant l'arrêt ou la dernière fonction sélectionnée sera rétablie.
-

CD

Remarque : Les CD doivent être insérés dans le lecteur avec la face imprimée vers le haut.

1. Appuyez sur la touche MODE jusqu'à ce que l'écran LCD affiche "CD". Le nombre de pistes sur le CD s'affiche alors à l'écran. La lecture démarre automatiquement.
2. Pour ouvrir le compartiment CD, appuyez sur le bouton ▲ du panneau de commande ou sur la touche EJECT de la télécommande.
3. Placez le CD avec la face imprimée vers le haut et la face brillante vers le bas dans le compartiment CD.
 - Cet appareil a été spécialement développé pour la reproduction sonore de CD marqués "compact disc". Vous ne pouvez pas utiliser d'autres disques.
 - Pour retirer un disque de son boîtier, appuyez sur le centre du boîtier et soulevez le disque en le tenant doucement par le bord.

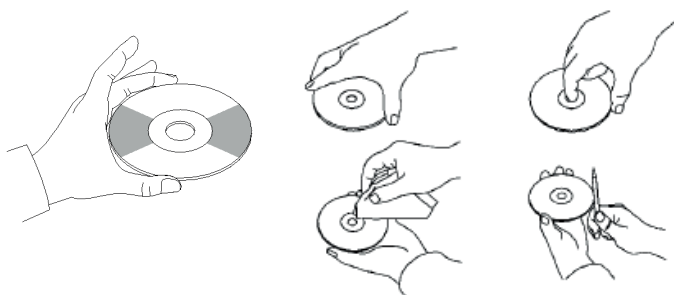

4. Pour fermer le compartiment CD, appuyez à nouveau sur la touche ▲ du panneau de commande ou sur la touche EJECT de la télécommande.
5. Choisissez un titre avec la touche ►||. Maintenez la touche pour parcourir rapidement un titre. Appuyez sur la touche PLAY pour démarrer la lecture.
6. Choisissez un titre avec la touche ◀◀ ou ▶▶.
7. Réglez le volume avec la commande VOLUME +/- .
8. Appuyez une fois sur la touche REP pour répéter une piste spécifique. "REP 1" clignote alors dans le coin supérieur gauche de l'écran LCD. Appuyez de nouveau sur REP pour répéter toutes les pistes se trouvant sur le CD. "REP A" clignote alors dans le coin supérieur gauche de l'écran LCD. Appuyez de nouveau sur REP pour quitter la fonction de répétition.
9. Pour lire dans un ordre aléatoire, appuyez à nouveau sur la touche REP jusqu'à ce que "Rand" apparaisse en bas de l'écran LCD. Appuyez sur les

touches ◀◀ ou ▶▶ pour choisir un titre aléatoire.

10. Pour créer une liste en mémoire, appuyez d'abord sur STOP pour arrêter la lecture. Appuyez sur la touche P/R pour accéder au mode programmation. L'écran LCD clignote et affiche "P01". Sélectionnez d'abord la piste que vous souhaitez programmer, puis appuyez à nouveau sur P / R. Pour arrêter la sauvegarde et commencer la lecture des pistes enregistrées, appuyez sur la touche ▶▶. L'écran LCD affiche "PROG CD". L'appareil peut mémoriser jusqu'à 20 titres. Vous trouverez de plus amples informations dans la section "PROG (programmation d'une liste)".

Remarque : ne forcez pas pour fermer le compartiment CD car cela pourrait provoquer un dysfonctionnement.

LECTURE EN MODE USB/SD

1. Appuyez sur la touche MODE jusqu'à ce que l'écran affiche "USB ou SD". L'écran affiche alors le nombre de dossiers puis le nombre de pistes. La lecture démarre automatiquement.
2. Choisissez un titre avec la touche ◀◀ ou ▶▶.
3. Appuyez une fois sur la touche REP pour répéter une piste spécifique. "REP 1" clignote alors dans le coin supérieur gauche de l'écran LCD. Appuyez de nouveau sur REP pour répéter toutes les pistes. "REP A" clignote alors dans le coin supérieur gauche de l'écran LCD. Appuyez de nouveau sur REP pour quitter la fonction de répétition.
4. Pour lire dans un ordre aléatoire, appuyez à nouveau sur la touche REP jusqu'à ce que "Rand" apparaisse en bas de l'écran LCD. Appuyez sur les touches ◀◀ ou ▶▶ pour choisir un titre aléatoire. *auszuwählen*.
5. Pour créer une liste en mémoire, appuyez d'abord sur STOP pour arrêter la lecture. Appuyez sur la touche P/R pour accéder au mode programmation. L'écran LCD clignote et affiche "P01". Sélectionnez d'abord la piste que vous souhaitez programmer, puis appuyez à nouveau sur P / R. Pour arrêter la sauvegarde et commencer la lecture des pistes enregistrées, appuyez sur la touche ▶▶. L'écran LCD affiche "PROG CD". L'appareil peut mémoriser jusqu'à 20 titres. Vous trouverez de plus amples informations dans la section "PROG (programmation d'une liste)".

- Appuyez sur la touche MODE pour quitter la lecture USB ou SD. Ne débranchez pas la fiche de la prise pendant la lecture USB ou SD car cela peut provoquer un dysfonctionnement.

REMARQUES :

- Si la clé USB contient des fichiers audio qui ne sont pas compatibles avec le juke-box, le juke-box ne pourra pas les lire. Ces titres ne sont pas inclus dans le nombre total de titres affichés et ne sont pas non plus lus.
 - Si la carte SD contient des fichiers audio qui ne sont pas compatibles avec le juke-box, le juke-box ne pourra pas les lire. Ces titres ne sont pas inclus dans le nombre total de titres affichés et ne sont pas non plus lus.
-

Remarque : Pour une fonctionnalité optimale, il est recommandé d'utiliser une clé USB de version 2.0 (et non 3.0).

BT

Comment appairer le juke-box avec un appareil BT externe :

- Appuyez sur la touche MODE jusqu'à ce que l'écran LCD affiche "BT".
- Allumez l'appareil externe et activez sa fonction BT. Démarrez la recherche d'appareils BT disponibles.
- Choisissez "Graceland Mini" dans la liste des appareils disponibles.
- Dès que les deux appareils sont appairés, "connected" s'affiche à l'écran. Vous pouvez maintenant commencer la lecture de la piste sur votre appareil BT externe. Contrôlez la lecture depuis votre appareil BT externe, le juke-box ou la télécommande du juke-box.

Utilisation avec l'appareil BT :

- Utilisez les touches à l'écran pour sélectionner les pistes, régler le volume, démarrer ou interrompre la lecture et les fonctions **⏮** et **⏭**.

Utilisation avec le juke-box / télécommande :

- Dès que l'appairage a réussi, la lecture depuis l'appareil BT démarre automatiquement.
- Tournez la commande de volume VOLUME +/- pour régler le volume.
- Appuyez sur les touches **⏮** ou **⏭** pour accéder au titre précédent / suivant.
- Pour mettre en pause / reprendre la lecture, appuyez sur la touche **⏸**.
- Pour mettre fin à l'appairage, appuyez sur MODE pour sélectionner une autre fonction ou désactiver la connexion BT de votre appareil BT

externe.

Remarque : La distance de transmission optimale pour la connexion BT est atteinte à moins de 10 mètres sans obstacle. Si le dernier appareil BT connecté est à portée du juke-box, aucun nouvel appareil ne peut être connecté au juke-box. La connexion BT du dernier appareil connecté doit être désactivée si vous souhaitez connecter un nouvel appareil au juke-box.

PROG (PROGRAMMATION D'UNE LISTE)

1. Pendant la lecture d'une source audio, appuyez sur STOP.
2. Appuyez sur PROG (6) sur la télécommande ou sur P / R du panneau de commande pour passer en mode programme. "PROG" clignote alors dans le coin inférieur gauche de l'écran LCD. Un numéro de position clignotera également à l'écran (par exemple "P01").
3. Choisissez le titre à programmer avec les touches **◀◀** ou **▶▶**. Pour enregistrer votre choix, appuyez sur PROG.
4. Répétez les étapes pour programmer d'autres titres.
5. Une fois que vous avez programmé tous les titres souhaités, vous pouvez commencer la lecture. Vous pouvez le faire à tout moment une fois que vous avez enregistré le nombre de pistes souhaité.
6. Pour annuler la mémorisation des pistes, appuyez sur la touche STOP.
7. Lorsque le nombre maximum de plages à stocker est atteint, l'écran affiche "FULL".

REMARQUE : Si vous avez changé de mode de lecture ou redémarré l'appareil, vous devez créer à nouveau la liste de mémoire (répétez les étapes ci-dessus pour ce faire).

PLATINE VINYLE

- Appuyez sur la touche MODE jusqu'à ce que l'écran LCD affiche "Phono".
- Posez un disque vinyle sur la platine. Choisissez une vitesse de lecture. Les vitesses de rotation 33/45/78 sont disponibles (réglage par défaut sur 33 tours). Dès que l'aiguille se trouve sur le disque, la lecture commence.

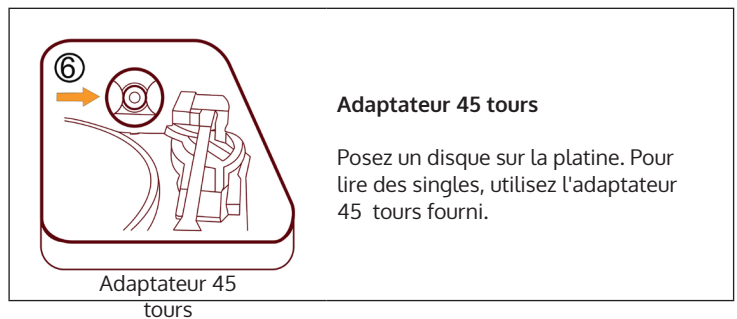
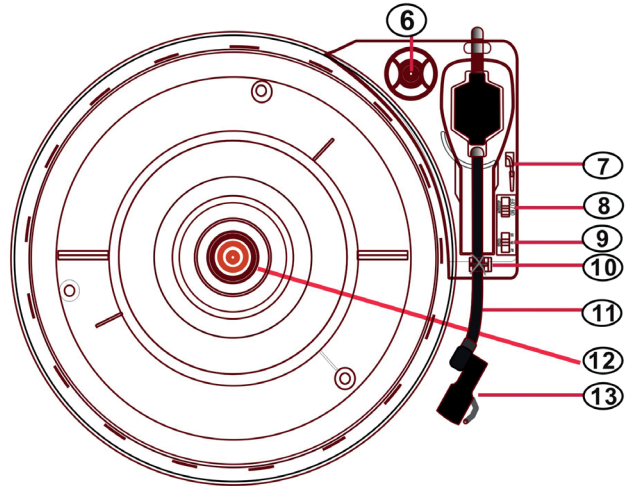

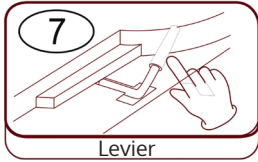

Pour lever/ abaisser le levier

- Soulevez délicatement le bras de lecture et déplacez-le au-dessus de l'emplacement voulu sur le disque.
- Abaissez le bras de lecture doucement et avec précaution.

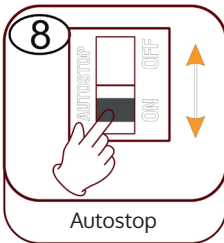

Arrêt automatique (autostop)

- Faites glisser le contrôleur vers le haut : la lecture de la musique s'arrête, la platine continue de tourner.
- Faites glisser le contrôleur vers le bas : la lecture de la musique s'arrête, la platine s'arrête.

Remarque : Remettez le bras de lecture en position de repos une fois la lecture terminée.

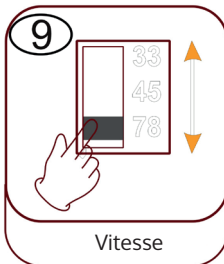

Réglage de la vitesse

Les trois vitesses 33/45/78 sont disponibles.

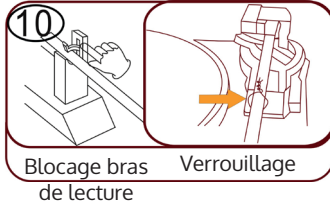

Blocage bras
de lecture

Verrouillage

Blocage du bras de lecture

Relâchez le verrou du bras de lecture avant utilisation.



Bras de lecture

Tête de lecture (bras de lecture)



Poser un disque

Poser un disque

Posez un disque sur la platine. Soulevez délicatement le bras de lecture et déplacez-le au-dessus du disque avec précaution. Vous pouvez maintenant lire les titres du disque.

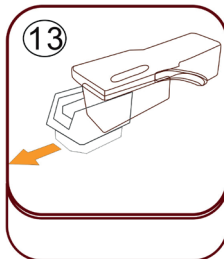

Protection en
plastique de
l'aiguille

Protection en plastique de l'aiguille

Retirez l'aiguille en la tirant vers le bas dans la direction opposée du bras de lecture.

Entretien de l'aiguille

- Appuyez sur la touche MODE jusqu'à ce que l'écran LCD affiche "Phono". Retirez la protection de l'aiguille (voir figure 1). Posez un disque vinyle sur la platine. Choisissez la vitesse de lecture parmi 33/45/78 tours. Dès que l'aiguille se déplace sur le disque, la lecture commence.
- Il est conseillé de remplacer l'aiguille dès que vous remarquez un changement dans la qualité du son.
- L'utilisation d'une aiguille usée peut endommager vos disques vinyles. L'usure de l'aiguille est plus rapide lors de la lecture de disques 78 tours.

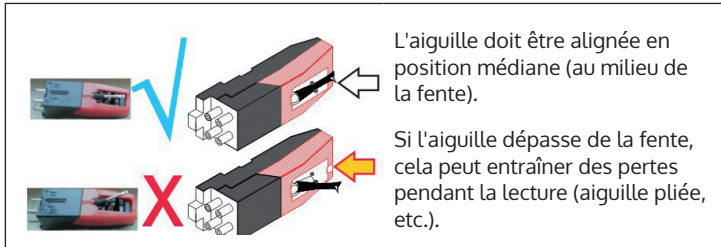
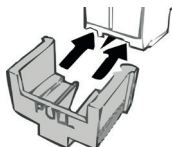

Figure 1	Figure 2
Retirez l'aiguille en la tirant vers le bas dans la direction opposée du bras de lecture.	Remplacez l'aiguille par une autre compatible. Fixez la nouvelle aiguille, pointe vers le bas et poussez-la doucement.

REMARQUE : Lorsque vous achetez l'aiguille de remplacement dans un magasin, il est utile d'apporter l'ancienne aiguille avec vous pour référence. La plupart des bons magasins d'électronique et de musique vendent des aiguilles de remplacement.

Remarque : assurez-vous toujours que le bras de lecture est bloqué avant de déplacer le juke-box

REMARQUE : à la fin du disque, le bras de lecture ne revient pas automatiquement sur le support, mais le plateau tournant et le bras de lecture s'arrêtent de tourner (ramenez manuellement le bras de lecture sur le support).



Mettez la protection sur l'aiguille lorsque vous n'utilisez pas l'appareil.

Remarque importante concernant l'utilisation de l'aiguille

- Ne pliez pas l'aiguille.
- Pour ne pas vous blesser, ne touchez pas l'aiguille.
- Tenez-la hors de portée des enfants !
- Soyez prudent car l'aiguille est très fragile. L'utilisation d'une aiguille pliée ou cassée peut endommager le disque et provoquer un dysfonctionnement.
- N'exposez jamais l'aiguille à une forte chaleur.
- Contactez un technicien qualifié si vous rencontrez des difficultés pour changer l'aiguille.

POUR ALLUMER LES EFFETS D'ÉCLAIRAGE

Le juke-box dispose de 2 tubes lumineux LED à couleur changeante affichés sur les pièces du juke-box. Il existe également plusieurs autres effets d'éclairage LED multicolores qui peuvent être vus dans le lecteur CD et la fente USB / SD et sur le bas du panneau des enceintes.

L'interrupteur d'éclairage se trouve à l'arrière de l'appareil. Lorsque l'interrupteur passe de la position "OFF" à la position "PLAY" la lampe s'allume.

REMARQUE : La touche LIGHT contrôle l'alimentation électrique des effets d'éclairage et se trouve à l'arrière de l'appareil.

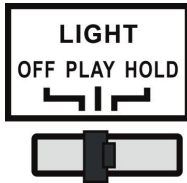

PLAY :Le cycle de couleur de la lumière change.

HOLD : La couleur de la lumière est maintenue (inclut la lumière invisible).

OFF : La lumière s'éteint et ne se rallume plus.

Un interrupteur de mode d'éclairage LED (27) se trouve à l'arrière du juke-box (voir la section "Aperçu de l'appareil - dos de l'appareil"). Lorsqu'il est activé, les tubes lumineux LED changent de couleur en continu. En mode HOLD, les tubes lumineux LED ne s'allument que d'une seule couleur. Lorsque vous passez en mode PLAY, le tube lumineux LED commence à parcourir les couleurs. En repassant en mode HOLD, vous pouvez choisir une couleur différente pour l'affichage, elle sera conservée (veuillez noter que ces couleurs sont fixes et qu'il se peut qu'il ne soit pas exactement de la même couleur que le tube lumineux LED lorsque le mode HOLD était allumé.).

L'éclairage s'éteint lorsque l'interrupteur est sur la position "OFF".

REMARQUE : Il se peut qu'il n'y ait pas de lumière visible en mode HOLD, c'est normal (le commutateur doit être réinitialisé)

RÉSOLUTION DES PROBLÈMES

Les vérifications ci-dessous vous aideront à résoudre la plupart des problèmes que vous pourriez rencontrer avec votre appareil. Avant de parcourir la liste de contrôle suivante, vérifiez d'abord que le bloc d'alimentation est correctement connecté. Si le problème persiste après les vérifications énumérées ci-dessous, contactez le fabricant, le service client ou une entreprise spécialisée agréée pour la maintenance et les réparations.

Problème	Cause possible	Solution
Réception radio		
Pas de réception radio	La commande de mode n'est pas dans la bonne position.	Réglez le volume souhaité avec la commande de volume.
		Tournez la molette du tuner pour rechercher une station de radio.
Lecture d'un CD		
Le CD n'est pas lu ou il y a des coupures de son.	Le CD est mal inséré.	Placez le CD avec la face imprimée vers le haut et la face brillante vers le bas dans le compartiment CD.
	le CD est poussiéreux.	Nettoyez le CD. Redémarrez l'appareil.
Le son est brouillé.		Changez d'emplacement.
		Appuyez sur la touche STANDBY (redémarrez l'appareil).
Le lecteur CD ne fonctionne pas.		Appuyez sur STOP, puis enregistrez les pistes souhaitées.

Problème	Cause possible	Solution
Général		
Impossible de lire la liste programmée.	La fiche secteur n'est pas insérée correctement dans la prise.	Branchez la fiche dans la prise. Appuyez sur la touche STANDBY (redémarrez l'appareil).
Pas de son	Le volume est mal réglé.	Tournez la commande de volume dans le sens des aiguilles d'une montre pour augmenter le volume.
Bourdonnement ou parasites forts.	Un téléviseur ou un magnétoscope / enregistreur DVD est trop proche du système stéréo.	Déplacez l'appareil.
L'affichage à l'écran est déformé ou ne fonctionne pas.		Éteignez et redémarrez l'appareil.

INFORMATIONS SUR LE RECYCLAGE



Si l'élimination des appareils électriques et électroniques est réglementée dans votre pays, ce symbole sur le produit ou sur l'emballage indique qu'il ne doit pas être jeté avec les ordures ménagères. Vous devez l'acheminer vers un point de collecte pour le recyclage des équipements électriques et électroniques. En respectant des règles de recyclage, vous protégez l'environnement et la santé de vos semblables des conséquences négatives. Pour plus d'informations sur le recyclage et l'élimination de ce produit, contactez votre autorité locale ou votre service d'élimination des déchets ménagers.

Ce produit contient des piles. S'il existe une réglementation légale pour l'élimination des piles dans votre pays, ne les jetez pas avec les ordures ménagères. Renseignez-vous sur les réglementations locales concernant la mise au rebut des piles. Respectez les règles de recyclage pour protéger l'environnement et la santé de vos semblables des conséquences négatives.

DÉCLARATION DE CONFORMITÉ



Fabricant :
Chal-Tec GmbH, Wallstraße 16, 10179 Berlin,
Allemagne.

Importateur pour la Grande Bretagne :
Chal-Tec UK limited
Unit 6 Riverside Business Centre
Brighton Road
Shoreham-by-Sea
BN43 6RE
Royaume Uni

La déclaration complète de conformité du fabricant est accessible par le lien suivant :
<https://use.berlin/10036452>

Estimado cliente:

Le felicitamos por la adquisición de este producto. Lea atentamente el siguiente manual y siga cuidadosamente las instrucciones de uso con el fin de evitar posibles daños. La empresa no se responsabiliza de los daños ocasionados por un uso indebido del producto o por haber desatendido las indicaciones de seguridad. Escanee el siguiente código QR para obtener acceso al manual de usuario más reciente y otra información sobre el producto.



ÍNDICE

Datos técnicos	88
Indicaciones de seguridad	89
Vista general del aparato	91
Mando a distancia	93
Puesta en funcionamiento y manejo	96
Radio DAB	98
Radio FM	100
CD	102
Reproducción USB/SD	103
BT	104
PROG (crear lista de reproducción)	105
Tocadiscos	106
Activar efectos de luz	111
Reparación de anomalías	112
Indicaciones sobre la retirada del aparato	114
Declaración de conformidad	114

DATOS TÉCNICOS

Número de artículo	10036452
Suministro eléctrico (Fuente alimentación CA/CC)	100-240 V ~ 50/60 Hz
Batería (mando a distancia)	Batería de litio CR2025 3V
Potencia de salida	CC 14 V 1,75 A 
Potencia	24,5 W
Tipo de canal amplificador	Canal 2,0
Potencia de salida	4 W + 4 W

Radio (FM/DAB)	
Banda de frecuencia	FM 87,5 – 108 MHz DAB 174,928 – 239,200 MHz

BT	
Banda de frecuencia BT	2,4 – 2,480 GHz
Transmisión BT (máx.)	4 dBm

Dispositivos USB o tarjetas SD compatibles	
Toma USB	Compatibilidad con USB 2.0 o USB 1.1
Sistema de archivos	FAT 16/32 (El sistema de archivos NTFS no es compatible)
Número máximo de archivos	< 999
Los HDD externos, dispositivos de lectura de tarjetas y otros dispositivos protegidos no son compatibles.	

Requisitos de archivos reproducibles	
Archivos de música MP3/WMA	
Compatibilidad de archivos MP3/WMA con este dispositivo limitada del siguiente modo:	
Banda de frecuencia	entre 32 y 48 kHz
Tasa de bits	entre 32 y 320 kbps (MP3), 40 a 192 kbs (WMA)
Número máximo de archivos	< 999
Número máximo de carpetas	< 99
Extensiones de archivo	.mp3 o .wma

INDICACIONES DE SEGURIDAD

Indicaciones generales

- **Rayos**- Si no va a utilizar la unidad durante un período prolongado de tiempo, o si hay rayos, desenchufe la unidad de la toma de corriente y desconecte el conector de la antena. Esto evitará que el producto resulte dañado por los rayos y las subidas de tensión.
- **Sobrecarga** - No sobrecargue las tomas de corriente, los alargadores o los receptáculos integrales, ya que puede provocar un incendio o una descarga eléctrica.
- **Entrada de objetos extraños y líquidos**- No introduzca nunca objetos de ningún tipo en el producto a través de las aberturas, ya que podrían tocar puntos de tensión peligrosos o provocar un cortocircuito en las piezas que podría dar lugar a un incendio o a una descarga eléctrica. No derrame nunca líquidos de ningún tipo sobre la unidad.
- **Reparación y mantenimiento**- No intente reparar este producto usted mismo, ya que al abrir o retirar las cubiertas puede exponerse a voltajes peligrosos u otros riesgos. Remita todas las reparaciones a personal de servicio cualificado.
- **Daños que requieren servicio técnico** - Desenchufe este producto de la toma de corriente y diríjase a personal de servicio cualificado siempre que se produzca alguna de las siguientes situaciones:
 - a) Si el cable de alimentación o el enchufe están dañados.
 - b) Si se ha derramado líquido o han caído objetos sobre el producto.
 - c) Si el producto ha sido expuesto a la lluvia o al agua.
 - d) Si el producto se ha caído o dañado.
 - e) Si el producto presenta un rendimiento significativamente reducido.
- **Piezas de repuesto** - Cuando se necesiten piezas de repuesto, asegúrese de que el servicio técnico que las sustituya utilice únicamente piezas de repuesto aprobadas por el fabricante o que tengan las mismas características que la pieza original. Las sustituciones no autorizadas pueden provocar incendios, descargas eléctricas u otros peligros.
- **Calor** - No instale el aparato cerca de fuentes de calor como radiadores, registros de calor, estufas u otros productos (incluidos amplificadores).

Instrucciones especiales

- Este aparato puede ser utilizado por niños a partir de 8 años y por personas con capacidades físicas, sensoriales o mentales reducidas o con falta de experiencia y/o conocimientos, siempre que se les supervise o instruya sobre cómo usar el aparato de forma segura y entiendan los peligros que conlleva.
- La limpieza y el mantenimiento no deben ser realizados por niños, a menos que tengan 8 años o más y sean supervisados.
- Los niños deben estar bajo supervisión para garantizar que no jueguen con el aparato. Asegúrese de que los niños y bebés no jueguen con las bolsas de plástico ni otras partes del embalaje.
- Asegúrese de que el enchufe/fuente de alimentación esté accesible para poder desenchufar el aparato en caso de emergencia.
- Cuando ya no necesite utilizar el aparato, apáguelo y desconecte el enchufe de la toma de corriente.



ADVERTENCIA

¡Riesgo de lesiones! Guarde las pilas fuera del alcance de los niños. La ingesta puede ocasionar tras dos horas lesiones graves o incluso la muerte debido a quemaduras internas. Si se ingieren las pilas, contacte inmediatamente con el servicio de urgencias de un hospital. Elimine inmediatamente las pilas usadas.

Indicaciones de seguridad importantes



Asegúrese de que los bebés y los niños pequeños no tiren del enchufe.



¡Queda prohibido desmontar el aparato!



¡No toque el aparato con las manos mojadas!



VISTA GENERAL DEL APARATO

Parte delantera

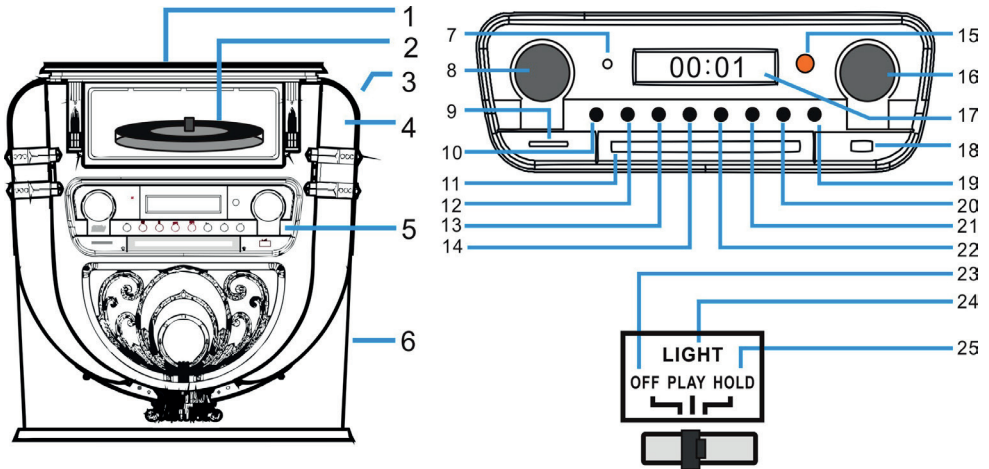

- | | | | |
|----|---|----|--|
| 1 | Protección antipolvo del tocadiscos | 14 | ⏮ Atrás/ retroceso rápido / PRE+ |
| 2 | Tocadiscos | 15 | Visor de recepción del mando a distancia |
| 3 | LIGHT (luz/ modificar el color de la luz) | 16 | Sintonizador/EQ (ecualizador) |
| 4 | Posición de la lámpara de discoteca | 17 | Pantalla |
| 5 | Panel de control | 18 | Toma USB |
| 6 | Altavoz de graves | 19 | OPEN / CLOSE (abrir/cerrar la puerta del compartimento de CD) |
| 7 | Indicador de funcionamiento | 20 | P/R/MENU (programación y menú) |
| 8 | Volumen/ modo espera | 21 | REP/INFO (repetición e info) |
| 9 | Ranura para tarjeta SD | 22 | ⏭ Adelante/avance rápido/PRE+ |
| 10 | MODE (modo) | 23 | OFF (apagar la lámpara) |
| 11 | Puerta del compartimento del CD | 24 | PLAY (el ciclo de color de la luz cambia) |
| 12 | ▶ PLAY/PAUSE/SCAN (búsqueda) | 25 | HOLD (EL color de la luz se detiene en un determinado estado). |
| 13 | ■ STOP/ENTER (tecla de confirmación) | | |

Parte trasera

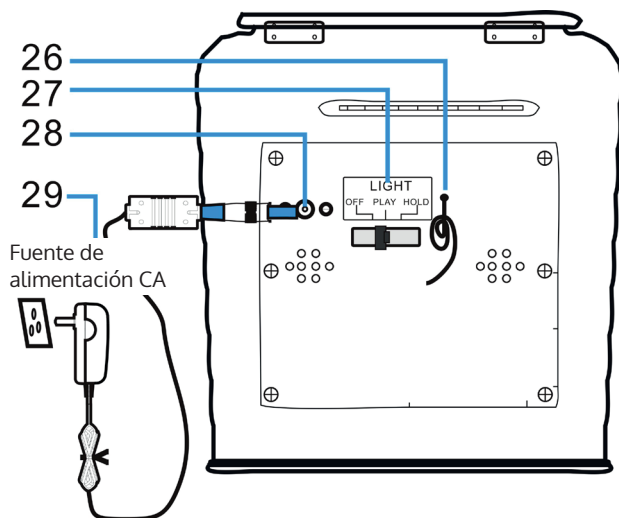

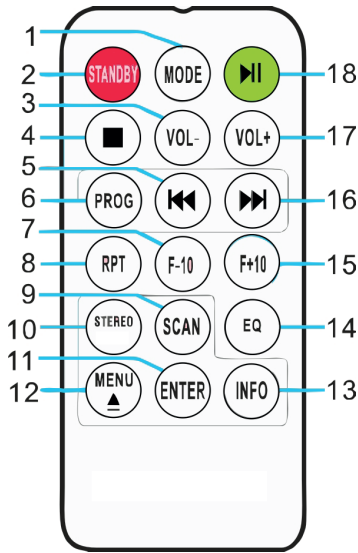

- 26 Antena FM (Nota: la antena FM debe desplegarse completamente para garantizar la mejor recepción posible).
- 27 Interruptor del modo de luz (efecto de luz)
- 28 Toma CC
- 29 Fuente de alimentación

MANDO A DISTANCIA



1	MODE	Selección de modo: puede elegir entre los distintos modos DAB/FM, CD, USB, SD, BT y tocadiscos.
2	STANDBY	Pulse el botón POWER para abandonar el modo de espera y acceder al modo DAB.
3	VOL -	Bajar el volumen: pulse la tecla varias veces o manténgala presionada una vez hasta que haya alcanzado el nivel de volumen deseado.
4	STOP	Pulse esta tecla para finalizar la reproducción.
5	⏮ (pista anterior)	Retroceso rápido: pulse esta tecla para acceder a la pista anterior o mantenga pulsada la tecla para retroceder en una pista. Puede presionar la tecla PLAY para iniciar la reproducción.
6	PROG (guardar)	Con esta función puede reunir una lista de reproducción de sus pistas favoritas de una fuente musical (para más información, consulte la sección "guardar").

7	F-10	Salte las 10 pistas anteriores (salta cada vez 10 pistas). En el modo aleatorio de reproducción ("RAN") esta función está desactivada.
8	RPT (repetir)	Pulse esta tecla una vez para repetir una pista determinada. Pulse dos veces esta tecla para repetir todas las pistas. Pulse tres veces esta tecla para iniciar el modo de reproducción aleatorio.
9	SCAN	Pulse esta tecla para iniciar la búsqueda automática de emisoras y memorizar las emisoras.
10	STEREO	Selección estéreo/mono en modo radio (donde esté disponible).
11	ENTER	Confirmación de ajuste: confirmar y guardar los distintos ajustes.
12	MENÚ 	Realice los ajustes para la radio FM y la radio DAB. Encontrará una selección de ajustes relevantes en el menú. EJECT: si durante la reproducción de CD presiona esta tecla, se abre el compartimento de CD. Pulse de nuevo esta tecla para cerrar el compartimento de CD.
13	INFO	Si una emisora de radio FM o DAB o un archivo contiene información, puede visualizarla presionando esta tecla.
14	EQ	Para cambiar los ajustes del ecualizador, puede presionar esta tecla. Puede elegir entre JAZZ, FLAT, CLASSIC, ROCK y POP.
15	F+10	Salte las 10 pistas siguientes (salta cada vez 10 pistas). En el modo aleatorio de reproducción ("RAN") esta función está desactivada.
16	 (pista siguiente)	Avance rápido: pulse esta tecla para acceder a la pista siguiente o mantenga pulsada la tecla para avanzar en una pista. Puede pulsar la tecla PLAY en cualquier momento para iniciar la reproducción.
17	VOL+	Subir el volumen: pulse la tecla varias veces o manténgala presionada una vez hasta que haya alcanzado el nivel de volumen deseado.
18	PLAY/PAUSE	Pulse este botón para iniciar o pausar la reproducción.



ADVERTENCIA

¡Riesgo de lesiones! Guarde las pilas fuera del alcance de los niños. La ingesta puede ocasionar tras dos horas lesiones graves o incluso la muerte debido a quemaduras internas. Si se ingieren las pilas, contacte inmediatamente con el servicio de urgencias de un hospital. Elimine inmediatamente las pilas usadas.

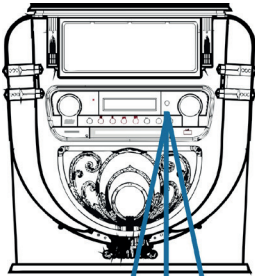

30° 30°
5m



Nota: la mejor distancia de transmisión entre el aparato y el mando a distancia se alcanza en menos de 5 metros sin obstáculos (ángulo de aprox. 30°). Si la pila del mando a distancia está casi vacía, el mando a distancia no podrá utilizarse correctamente. Introduzca una nueva pila.

PUESTA EN FUNCIONAMIENTO Y MANEJO

Configurar la hora

Conecte la fuente de alimentación al aparato y conecte el enchufe a la toma de corriente. El aparato cambia automáticamente al modo de espera y la hora "00:00" o "12:00" se muestra en la pantalla LCD.

- **Versión americana: sistema de 12 horas**
Si la gramola pasa al modo de espera, la pantalla LCD muestra "12:00".
- **Versión europea: sistema de 24 horas**
Si la gramola pasa al modo de espera, la pantalla LCD muestra "00:00".

Ejemplo: versión americana

Para ajustar la hora, pulse simplemente la tecla "P/R" en el panel de control (20) o en el mando a distancia (6) y mantenga pulsada la tecla 3-5 segundos hasta que aparezca "12 H" en pantalla (12-H significa que la hora se muestra en formato de 12 horas). A continuación, pulse la tecla ◀◀ o ▶▶ para elegir entre el formato de 12 o 24 horas. En cuanto se muestre "12 H" en pantalla, pulse de nuevo la tecla "P/R". En pantalla aparece a continuación "00:00", donde parpadeará el primer "00". Con las teclas ◀◀ y ▶▶ en el panel de control (3) o en el mando a distancia (6), seleccione el ajuste correcto de la hora (tenga en cuenta que la hora se seleccione en un formato de 12 horas) y, a continuación, confirme con la tecla "P/R". El siguiente "00" parpadea. Con los botones ◀◀ y ▶▶, elija el ajuste de minutos correcto y a continuación presione "P/R" para guardar la cifra.

NOTA: la hora aparece ahora en modo de funcionamiento o de espera en la gramola. Si desea guardar la hora seleccionada en la gramola, pulse simplemente en el panel de control la tecla STANDBY (8) para cambiar la gramola al modo de espera. Si retira la fuente de alimentación, el ajuste de la hora se elimina y es necesario repetir el proceso anteriormente descrito para seleccionar la hora correcta después del siguiente encendido. Las versiones europea y americana son idénticas en cuanto a la selección de la hora.

Ajustar el volumen

1. Para aumentar el volumen, gire el regulador VOL+ o pulse una vez la tecla VOL+ del mando a distancia y manténgala presionada hasta alcanzar el nivel de volumen deseado.
2. Para reducir el volumen, gire el regulador VOL- varias veces o presione una vez la tecla VOL- del mando a distancia y manténgala presionada hasta conseguir el volumen deseado.

Nota: compruebe el volumen antes de reproducir la música para evitar que los niños, las personas indefensas y las embarazadas estén en peligro a través del sonido repentino y potente de la gramola.

Nota: si utiliza la gramola a volumen elevado durante mucho tiempo, puede provocar un sobrecalentamiento de la gramola y dañar los componentes internos. NO utilice la gramola durante un periodo de tiempo prolongado a un volumen elevado.

Los ajustes de volumen se guardan cuando el aparato se apaga. Después de volver a encender el aparato, el volumen se mantendrá igual que la última vez que se ha encendido el aparato.

Configuración del ecualizador

1. Seleccione el modo de audio que desee:
la gramola dispone de distintas funciones para reproducir audio. Proceda del siguiente modo para elegir entre DAB/FM, reproductor de CD, entrada USB, entrada de tarjeta SD, radio FM analógica, streaming de audio BT y tocadiscos.

Audio Mode	LCD Display
DAB	DAB
FM Radio	FM
CD	CD
USB	USB
SD	SD
Bluetooth®	BT
Turntable	Phono

2. Pulse la tecla EQ hasta haber alcanzado el ajuste deseado del ecualizador. El tono se modifica en cuanto seleccione el ajuste de ecualizador correspondiente.
3. La gramola dispone de 5 ajustes de ecualizador a elegir, con los que puede ajustar el tono para potenciar el tipo de música que reproduzca en cada momento.

Los ajustes de ecualizador preinstalados en la gramola son:
JAZZ, FLAT, CLASSIC (clásico), ROCK y POP.

RADIO DAB

Banda de frecuencia: DAB 174,928–239,200 MHz

1. Pulse la tecla STANDBY en el aparato (8) o en el mando a distancia (2) para abandonar el modo de espera. El aparato pasa automáticamente al modo DAB y busca automáticamente señales DAB cerca de él.
2. Gire el sintonizador para encontrar una emisora DAB con señal fuerte (gire el sintonizador poco a poco).
3. Pulse la tecla ►► para acceder a las emisoras siguientes de radio guardadas.
4. Pulse la tecla ◄◄ para acceder a las emisoras anteriores de radio guardadas.
5. Pulse la tecla SCAN para buscar automáticamente emisoras DAB y guardarlas automáticamente (emisoras con la señal actual más potente). Pueden guardarse hasta 20 emisoras.
6. Pulse la tecla INFO para obtener información sobre las emisoras.
7. Si pulsa la tecla MENU, aparecerá tanto el menú para la búsqueda automática de emisoras (autotune) como otros menús. Gire el sintonizador para seleccionar el contenido deseado. Pulse a continuación la tecla ENTER para seleccionar el menú principal del contenido deseado. A continuación, gire el sintonizador para acceder al submenú. Finalmente, pulse la tecla ENTER para confirmar.
8. En el menú principal, seleccione "Language" (idioma) y, a continuación, uno de los cuatro idiomas disponibles (alemán/francés/italiano/inglés).
9. Si desea eliminar los ajustes previos o la memoria, elija en el menú "Factory Reset" (restablecer los ajustes de fábrica) y "Yes" (sí).

Están disponibles las siguientes opciones de menú:

MENU	
Main Menu	Sub Menu
Autotune	Full scan
Manual tune	Manual tune
Prune	Prune? <No> Yes
DRC	DRC Low DRC High DRC Off
SW Version	SW Version
Language	Deutsch Francais Italiano English
Factory Reset	Factory Reset? <No>Yes

Explicación:

MENÚ	
Menú principal	Submenú
Búsqueda automática de emisoras	Búsqueda completa de emisoras
Búsqueda manual de emisoras	Búsqueda manual de emisoras
Eliminar	¿Eliminar? <No> Sí
DRC	DRC baja DRC alta DRC desactivada
Versión SW	Versión SW
Idioma	Alemán Francés Italiano Inglés
Restablecer los valores de fábrica	¿Restablecer los valores de fábrica? <No> Sí

NOTA:

- Extienda completamente la antena DAB y FM. Coloque el aparato en un lugar con buena recepción. (La antena se encuentra en la parte trasera del aparato).
 - Las emisoras con señal débil solamente podrán sintonizarse manualmente.
 - Pueden guardarse un máximo de 20 emisoras. Si hay menos de 20 emisoras locales disponibles con buena señal, se almacenarán exclusivamente aquellas que tengan una señal potente. (Si no hay 20 emisoras con buena señal, no podrán guardarse 20 emisoras).
-

RADIO FM

Banda de frecuencia: FM 87,5 – 108 MHz

Este aparato cuenta con una función FM integrada con búsqueda automática de emisoras. Pueden guardarse hasta 20 emisoras.

Si utiliza el aparato por primera vez, cuando enchufe el aparato, este pasará automáticamente al modo de espera (pantalla con la hora). Pulse la tecla STANDBY en el aparato o la tecla POWER del mando a distancia para encender el aparato. La primera vez que utilice el aparato, pasará al modo DAB. Pulse la tecla MODE para acceder al modo FM. En la pantalla LCD aparece a continuación FM 87,5 MHz (u otra radiofrecuencia) y los altavoces emitirán un ruido de fondo difuso (a menos que la frecuencia 87,5 contenga una emisora de radio local).

1. Pulse la tecla STANDBY en el aparato (8) o en el mando a distancia (2) para sacar al aparato del modo de espera. El aparato entra automáticamente en el modo FM.
2. Mantenga pulsadas las teclas **◀◀** o **▶▶** para buscar las últimas emisoras guardadas (0,1 MHz o 0,05 MHz por cada pulsación). Gire el sintonizador para encontrar una emisora de señal potente.
3. Pulse la tecla **◀◀** o **▶▶** (más de tres segundos) y la radio FM busca emisoras automáticamente (si se encuentra una emisora con señal potente, esta se reproduce automáticamente).

4. **Búsqueda y memorización automáticas:** Si pulsa la tecla ►|| (SCAN), el aparato comienza a buscar emisoras automáticamente hacia adelante desde la frecuencia 87,5. En la búsqueda automática de emisoras se memorizan también las emisoras detectadas. El aparato cuenta con 20 espacios de memoria para sus emisoras favoritas, que se identifican con "P01", "P20" (programa 1 a programa 20). La primera emisora encontrada por el aparato se guardará en el espacio "P01". La segunda emisora guardada, en "P02", etc. La búsqueda automática de emisoras continúa hasta que se hayan detectado y guardado todas las emisoras de señal potente. En cuanto los 20 espacios de memoria estén ocupados, se interrumpe la búsqueda automática de emisoras, aunque todavía queden disponibles otras emisoras de señal potente.
5. Si presiona la tecla MENU, en pantalla aparece "Auto tune" y otros menús. Seleccione con el regulador el contenido deseado. A continuación, presione la tecla ENTER para elegir el menú principal. A continuación, gire el regulador para elegir el submenú. Pulse la tecla ENTER para la última confirmación.
6. En el menú principal "Language" (idioma) puede elegir entre cuatro idiomas (alemán/francés/italiano/inglés).

NOTA:

- En la versión americana, las emisoras se buscan en intervalos de 0,1 MHz. En la versión europea, las emisoras se buscan en intervalos de 0,05 MHz.
 - Extienda completamente la antena FM. Coloque el aparato en un lugar con buena recepción (la antena se encuentra en la parte trasera del aparato).
 - Las emisoras con señal débil solamente podrán sintonizarse manualmente.
 - Pueden guardarse un máximo de 20 emisoras. Si hay menos de 20 emisoras locales disponibles con buena señal, se almacenarán exclusivamente aquellas que tengan una señal potente (si no hay 20 emisoras con señal potente, no se podrán guardar 20 emisoras).
 - Cuando el aparato se apaga, memorizará los ajustes actuales. Una vez vuelva a encender la radio, se restablecerá la última función seleccionada o la última emisora sintonizada.
-

CD

Nota: los CD deben introducirse con la parte estampada hacia arriba dentro del compartimento.

1. Presione la tecla MODE hasta que aparezca "CD" en pantalla. A continuación, se mostrarán en pantalla el número de pistas contenidas en el CD. La reproducción se inicia automáticamente.
2. Para abrir el compartimento del CD, pulse la tecla ▲ en el panel de control o la tecla EJECT del mando a distancia.
3. Introduzca un CD con la cara estampada hacia arriba y la cara brillante hacia abajo dentro del compartimento.
 - Este aparato se ha diseñado especialmente para la reproducción de CD identificados como "compact disc". No pueden utilizarse otros tipos de discos.
 - Para retirar el disco de su carcasa de almacenamiento, pulse en el centro de la carcasa y levante el disco sujetándolo con cuidado por el borde.

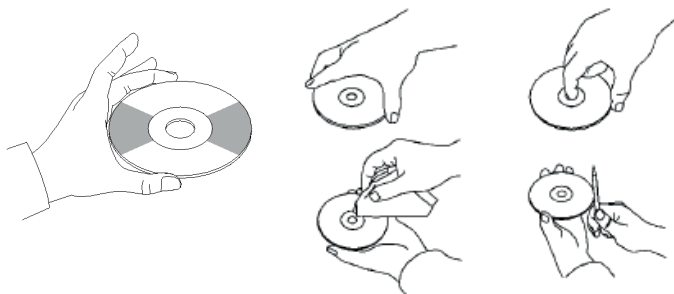

4. Para cerrar el compartimento del CD, pulse de nuevo la tecla ▲ en el panel de control o la tecla EJECT del mando a distancia.
5. Con la tecla ►|| seleccione la pista deseada. Mantenga la tecla pulsada para avanzar en una pista. Pulse la tecla (PLAY) para iniciar la reproducción.
6. Con las teclas ◀◀◀ o ▶▶▶ seleccione la pista deseada.
7. Ajuste el volumen con el regulador VOLUME +/-.
8. Pulse la tecla REP una vez para repetir una pista. En la esquina superior izquierda de la pantalla LCD parpadea "REP 1". Si pulsa de nuevo la pista REP, se repetirán todas las pistas que contiene el CD. En la esquina superior izquierda de la pantalla LCD parpadea "REP A". Pulse de nuevo la tecla REP para desactivar la función de repetición.
9. Para reproducir las pistas en orden aleatorio, pulse la tecla REP hasta que en la parte inferior de la pantalla LCD aparezca "Rand". Pulse las

teclas ◀◀ o ▶▶ para seleccionar aleatoriamente una pista.

10. Para crear una lista de reproducción, pulse la tecla STOP para detener la reproducción. Luego pulse P/R para acceder al modo de memoria. El indicador de pantalla LCD parpadea y muestra "P01". Seleccione una pista que desee guardar en primer lugar y vuelva a pulsar la tecla P/R. Para detener el proceso de almacenamiento e iniciar la reproducción de la pista guardada, pulse la tecla ▶▶. En la pantalla LCD aparece "PROG CD". El aparato puede guardar hasta 20 pistas. Encontrará más información en la sección "PROG (crear lista de reproducción)".

Nota: no cierre el compartimento del CD con violencia, podría ocasionar un fallo en el funcionamiento.

REPRODUCCIÓN USB/SD

1. Presione la tecla MODE hasta que aparezca "USB o SD" en pantalla. En pantalla se muestra primero el número de carpetas y luego el número de pistas. La reproducción se inicia automáticamente.
2. Con las teclas ◀◀ o ▶▶, seleccione la pista deseada.
3. Pulse la tecla REP una vez para repetir una pista. En la esquina superior izquierda de la pantalla LCD parpadea "REP 1". Si pulsa de nuevo la pista REP, se repetirán todas las pistas. En la esquina superior izquierda de la pantalla LCD parpadea "REP A". Pulse de nuevo la tecla REP para desactivar la función de repetición.
4. Para reproducir las pistas en orden aleatorio, pulse la tecla REP hasta que en la parte inferior de la pantalla LCD aparezca "Rand". Pulse las teclas ◀◀ o ▶▶ para seleccionar aleatoriamente una pista.
5. Para crear una lista de reproducción, pulse la tecla STOP para detener la reproducción. Luego pulse P/R para acceder al modo de memoria. El indicador de pantalla LCD parpadea y muestra "P01". Seleccione una pista que desee guardar en primer lugar y vuelva a pulsar la tecla P/R. Para detener el proceso de almacenamiento e iniciar la reproducción de la pista guardada, pulse la tecla ▶▶. En la pantalla LCD aparece "PROG CD". El aparato puede guardar hasta 20 pistas. Encontrará más información en la sección "PROG (crear lista de reproducción)".

6. Pulse la tecla MODE para finalizar la reproducción USB o SD. Durante la reproducción USB o SD, no desconecte el enchufe de la toma de corriente, pues puede ocasionar fallos en el funcionamiento.

NOTA:

- Si el dispositivo USB contiene archivos de audio que no son compatibles con la gramola, esta no podrá reproducirlos. Estas pistas no se incluirán en el número total de pistas mostradas y tampoco se reproducirán.
- Si la tarjeta SD contiene archivos de audio que no son compatibles con la gramola, esta no podrá reproducirlos. Estas pistas no se incluirán en el número total de pistas mostradas y tampoco se reproducirán.



Nota: para un funcionamiento óptimo, se recomienda utilizar un dispositivo USB de la versión 2.0 (no 3.0).

BT



Cómo sincronizar la gramola con un dispositivo BT externo:

1. Presione la tecla MODE hasta que aparezca "BT" en pantalla.
2. Encienda el dispositivo BT externo y active su función BT. Inicie la búsqueda de dispositivos BT disponibles.
3. Seleccione en la lista de dispositivos "Graceland Mini".
4. En cuanto ambos dispositivos se sincronicen, en pantalla aparecerá "connected". Puede iniciar la reproducción de pistas en su dispositivo BT externo. Controle la reproducción a través del dispositivo externo, de la gramola o del mando a distancia de esta última.

Manejo a través del dispositivo BT:

- Utilice las teclas de la pantalla para seleccionar la pista, ajustar el volumen, iniciar o pausar la reproducción y para las funciones  y .

Manejo a través de la gramola/mando a distancia:

- En cuanto se establezca la conexión, se inicia automáticamente la reproducción a través del dispositivo BT.
- Gire el regulador VOLUME +/- para ajustar el volumen.
- Pulse la tecla  o  para acceder a la pista siguiente/anterior.
- Para pausar/continuar la reproducción, pulse la tecla .
- Para finalizar la sincronización, pulse la tecla MODE para seleccionar otra función o desactive la conexión BT de su dispositivo externo.

Nota: la distancia de transmisión óptima para la conexión BT se alcanza en menos de 10 metros sin obstáculos. Si el último dispositivo BT conectado se encuentra fuera del alcance de la gramola, no puede conectarse el aparato a la gramola. La conexión BT del último aparato conectado debe desactivarse si desea conectar la gramola a un dispositivo nuevo.

PROG (CREAR LISTA DE REPRODUCCIÓN).

1. Durante la reproducción de una fuente de música, pulse la tecla STOP.
2. Pulse la tecla PROG (6) o la tecla P/R del panel de control para acceder al modo memoria. "PROG" parpadea en la esquina inferior izquierda de la pantalla. Un número de posición parpadea en pantalla (p. ej. "P01").
3. Para seleccionar la pista que desea guardar, pulse la tecla ◀◀ o ▶▶. Para guardar la pista, pulse la tecla PROG.
4. Repita los pasos anteriormente mencionados para guardar más pistas.
5. En cuanto se guarden todas las pistas que desee, puede iniciar la reproducción. Puede hacerlo en cualquier momento en cuanto haya guardado el número de pistas deseadas.
6. Si desea interrumpir el guardado de las pistas, pulse la tecla STOP.
7. Cuando se haya alcanzado el número máximo de pistas para guardar, en pantalla aparece "VOLL".

Nota: si ha cambiado al modo de reproducción o ha iniciado el aparato, la lista de reproducción deberá crearse de nuevo (repita los pasos anteriores).

TOCADISCOS

- Presione la tecla MODE hasta que aparezca "Phono" en pantalla.
- Coloque un disco en el tocadiscos. Seleccione un nivel de velocidad. Están disponibles las velocidades 33/45/78 (el valor por defecto es "33"). En cuanto la aguja se sitúe sobre el disco, se inicia la reproducción.

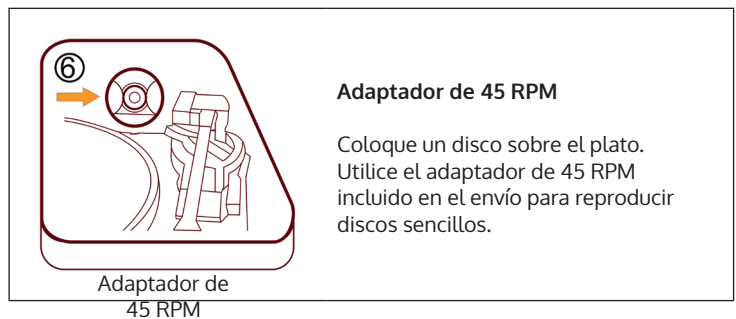
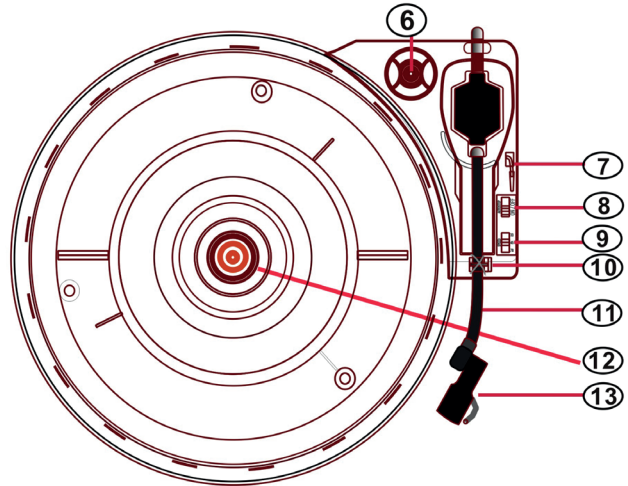

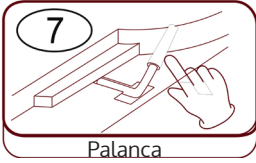

Levantar/bajar la palanca

- Levante con cuidado el brazo y muévelo a la posición deseada en el plato.
- Baje el brazo despacio y con cuidado.

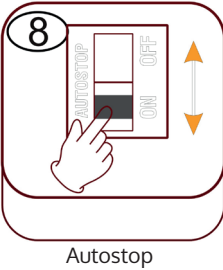

Detención automática (Autostop)

- Desplazar el regulador hacia arriba: finaliza la reproducción musical, el plato sigue girando.
- Desplazar el regulador hacia abajo: finaliza la reproducción musical, el plato se detiene.

Nota: mueva el brazo tras finalizar la reproducción a su posición de reposo.

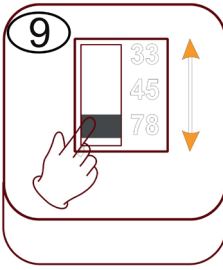

Ajuste de velocidad

Los tres niveles de velocidad 33/45/78 están disponibles.

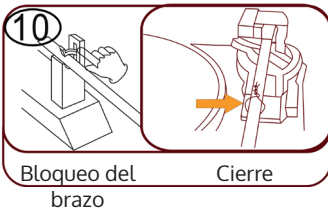

Bloqueo del brazo

Suelte el bloqueo del brazo antes de utilizarlo.



Fonocaptor (brazo)



Colocar disco

Coloque un disco adecuado sobre el plato. Levante con cuidado el brazo y colóquelo con cuidado sobre el disco. Ahora pueden reproducirse pistas del disco.

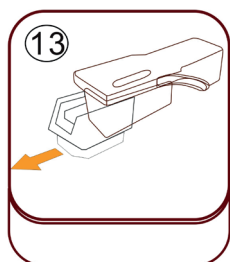

Protección de plástico de la aguja

Retire la aguja tirando de ella hacia abajo en la dirección opuesta al brazo.

Protección de plástico de la aguja

Cuidado de la aguja

- Presione la tecla MODE hasta que aparezca "Phono" en pantalla. Retire la protección de la aguja (consultar ilustración 1). Coloque un disco en el plato. Seleccione un nivel de velocidad 33/45/78. En cuanto la aguja se mueva sobre el disco, se inicia la reproducción.
- Se recomienda sustituir la aguja en cuanto detecte un cambio en la calidad del sonido.
- El uso de una aguja desgastada puede conllevar daños en el disco. El desgaste de la aguja se acelera con la reproducción de discos de 78 RPM.



Ilustración 1	Ilustración 2
<p>Retire la aguja tirando de ella hacia abajo en la dirección opuesta al brazo.</p>	<p>Sustituya la aguja por otra compatible. Monte una nueva aguja con la punta orientada hacia abajo y presiónela ligeramente hacia adentro.</p>

NOTA: si compra una aguja de repuesto en un comercio, recomendamos aportar la aguja antigua como referencia. La mayoría de los comercios de electrónica y música disponen de agujas de repuesto.

Nota: asegúrese siempre de que el brazo esté fijado antes de transportar la gramola.

NOTA: al finalizar la reproducción, el brazo no regresa automáticamente a su soporte, sino que el tocadiscos y el brazo dejan de girar (debe desplazar el brazo manualmente hacia su soporte).

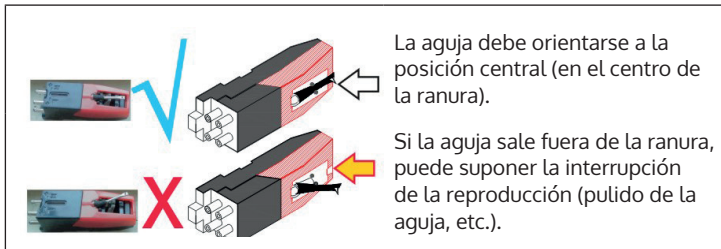
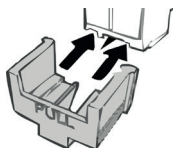

Coloque la protección de la aguja en la aguja cuando no utilice esta última.

Indicaciones importantes sobre el uso de la aguja

- No doble la aguja.
- Para evitar lesiones, no toque la aguja.
- Guárdela fuera del alcance de los niños.
- Manipúlela con cuidado, pues es muy frágil. El uso de una aguja doblada o rota puede dañar el disco y ocasionar fallos en el funcionamiento.
- No exponga la aguja a altas temperaturas.
- Contacte con un técnico cualificado si tiene dificultades a la hora de cambiar la aguja.

ACTIVAR EFECTOS DE LUZ

La gramola dispone de 2 tiras de luz LED que cambian de color y que muestran las partes de la gramola. También existen otros efectos de iluminación LED multicolor, disponibles en el reproductor de CD y en el compartimento de USB/SD y en la parte inferior del panel de altavoces.

El interruptor principal de la lámpara se encuentra en la parte trasera del aparato. Si el interruptor se encuentra en la posición "OFF" y se desliza a la posición PLAY, la lámpara se ilumina.

NOTA: la luz LIGHT controla el suministro eléctrico de los efectos de luz y se encuentra en la parte trasera del aparato.

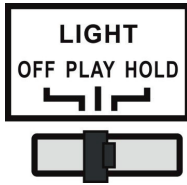

PLAY: el ciclo de color de la luz cambia.

HOLD: el color de la luz se mantiene en un determinado estado (incluye luz invisible).

OFF: la luz se apaga y no se enciende más.

En la parte trasera de la gramola se encuentra un interruptor para el modo de luz LED (27) (ver sección "Vista general del aparato - parte trasera"). Con el aparato encendido, las tiras de luz LED cambian continuamente de color. En modo HOLD, las tiras de luz LED solo se iluminan en un color. Si cambia al modo PLAY, las tiras de luz LED cambian de color. Retrocediendo en el modo HOLD se puede elegir otro color único (recuerde que estos colores están establecidos y que probablemente no se trate del mismo color que estaba activado en las tiras LED con la activación del modo HOLD).

La luz se apaga cuando el interruptor se coloca en la posición "OFF".

NOTA: en modo HOLD, probablemente no se vea ninguna luz, lo que es normal (es necesario volver a configurar el interruptor).

REPARACIÓN DE ANOMALÍAS

Las siguientes comprobaciones ayudarán a solucionar la mayoría de los problemas que pueden surgirle en el aparato. Antes de proceder a la siguiente lista de comprobación, primero debe comprobar que la fuente de alimentación se haya conectado correctamente. Si el problema persiste después de realizar las comprobaciones, contacte con el fabricante, el servicio de atención al cliente o un servicio técnico autorizado para su mantenimiento y reparación.

Problema	Posible causa	Propuesta de solución
Recepción de radio		
No hay recepción de radio	El regulador de modo no se ha colocado en la posición correcta.	Ajuste el volumen deseado con el regulador de volumen.
		Gire el sintonizador para buscar una emisora de radio.
Reproducción de CD		
El CD no se reproduce o no hay sonido.	El CD se ha introducido incorrectamente.	Introduzca un CD con la cara estampada hacia arriba dentro del compartimento.
	El CD está sucio.	Limpie el CD. Reinicie el aparato.
El sonido se emite distorsionado.		Modifique el lugar de instalación.
		Presione la tecla STANDBY (reinicie el aparato).
El reproductor de CD no funciona.		Pulse la tecla STOP y posteriormente guarde la pista deseada.

Problema	Posible causa	Propuesta de solución
General		
La lista de reproducción de CD no se puede reproducir.	El enchufe no está encajado en la toma de corriente.	Introduzca el cable de alimentación en la toma de corriente correctamente. Presione la tecla STANDBY (reinicie el aparato).
No hay sonido.	El regulador de volumen no está correctamente ajustado.	Gire el regulador de volumen en sentido horario.
Zumbido o interferencias notables.	Hay una televisión o grabador de vídeo/ DVD cerca del sistema estéreo.	Reubique el aparato.
El indicador de la pantalla está distorsionado o no funciona.		Apague el aparato y reinícielo.

INDICACIONES SOBRE LA RETIRADA DEL APARATO



Si en su país existe una disposición legal relativa a la eliminación de aparatos eléctricos y electrónicos, este símbolo estampado en el producto o en el embalaje advierte que no debe eliminarse como residuo doméstico. Debe depositarse en un punto de recogida de reciclaje de aparatos eléctricos y electrónicos. Una retirada de aparatos conforme a las leyes contribuye a proteger el medio ambiente y a las personas a su alrededor frente a posibles consecuencias perjudiciales para la salud. Para obtener información más detallada sobre el reciclaje de este producto, póngase en contacto con su ayuntamiento o con el servicio de eliminación de residuos domésticos.

Este producto contiene baterías. Si en su país existe una normativa para la eliminación de baterías, estas no deben ser arrojadas al cubo de la basura común. Infórmese sobre la legislación de su país que regula la retirada y eliminación de las pilas y baterías. La retirada y eliminación de pilas conforme a la ley protege el medio ambiente y a las personas frente a posibles riesgos para la salud.

DECLARACIÓN DE CONFORMIDAD

**IMPORTADOR:**

Chal-Tec GmbH, Wallstraße 16, 10179 Berlín, Alemania.

Importador para el Reino Unido:

Chal-Tec UK limited.

Unit 6 Riverside Business Centre

Brighton Road

Shoreham-by-Sea

BN43 6RE

Reino Unido

Puede encontrar la declaración de conformidad completa del fabricante en el siguiente enlace:

<https://use.berlin/10036452>

Gentile Cliente,

La ringraziamo per aver acquistato il dispositivo. La preghiamo di leggere attentamente le seguenti istruzioni per l'uso e di seguirle per evitare possibili danni. Non ci assumiamo alcuna responsabilità per danni scaturiti da una mancata osservanza delle avvertenze di sicurezza e da un uso improprio del dispositivo. Scansionare il codice QR seguente per accedere al manuale d'uso più attuale e per ricevere informazioni sul prodotto.



INDICE

Dati tecnici	116
Avvertenze di sicurezza	117
Descrizione del dispositivo	119
Telecomando	121
Messa in funzione e impostazioni	124
Radio DAB	126
Radio FM	128
CD	130
Riproduzione USB/SD	131
BT	132
PROG (creare una playlist)	133
Giradischi	134
Accendere gli effetti luminosi	139
Correzione degli errori	140
Avviso di smaltimento	142
Dichiarazione di conformità	142

DATI TECNICI

Numero articolo	10036452
Alimentazione (alimentatore AC/DC)	100-240 V ~ 50/60 Hz
Batteria (telecomando)	Batteria al litio CR2025 da 3 V
Potenza di uscita	DC 14 V 1,75 A 
Potenza	24,5 W
Tipo canale amplificatore	Canale 2.0
Potenza di uscita	4 W + 4 W

Radio (FM/DAB)

Gamma di frequenza	FM 87.5 - 108 MHz DAB 174.928 - 239.200 MHz
--------------------	--

BT

Banda di frequenza BT	2.4-2.480 GHz
Trasmissione BT (max.)	4 dBm

Dispositivi USB o schede SD compatibili

Connessione USB	Vengono supportate le connessioni USB 2.0 o USB 1.1
File system	FAT 16/32 (il file system NTFS non viene supportato)
Numero massimo di file	< 999
Dischi rigidi esterni, dispositivi di lettura schede e altri dispositivi protetti non vengono supportati.	

Requisiti necessari dei file riproducibili

File musicale MP3/WMA	
La compatibilità di file MP3/WMA di questo dispositivo è limitata come indicato di seguito:	
Gamma di frequenza	tra 32 e 48 kHz
Bitrate	tra 32 e 320 kbps (MP3), da 40 a 192 kbs (WMA)
Numero massimo di file	< 999
Numero massimo di cartelle	< 99
Estensioni file	.mp3 o .wma

AVVERTENZE DI SICUREZZA

Avvertenze generiche

- **Colpo di fulmine** - Se non si usa più il dispositivo o se ci sono temporali, staccare la spina dalla presa elettrica o scollegare il dispositivo dall'antenna. In questo modo si evitano danni al prodotto dovuti a colpi di fulmine e sovratensione.
- **Sovraccarico** - Non sovraccaricare prese elettriche, prolunghe o prese elettriche integrate, altrimenti possono risultare incendi o scosse elettriche.
- **Penetrazione di corpi estranei e liquidi** - Non inserire oggetti di alcun tipo nelle aperture del dispositivo, dato che potrebbero entrare in contatto con pericolosi punti di tensione o causare il cortocircuito di alcuni componenti, con il conseguente rischio di incendi o scosse elettriche. Non versare mai liquidi sul dispositivo.
- **Riparazione e manutenzione** - Non cercare di realizzare autonomamente opere di manutenzione sul dispositivo, dato che l'apertura o la rimozione della copertura possono esporre a tensioni pericolose o altri rischi. Lasciare che tutte le opere di manutenzione siano realizzate da personale di assistenza qualificato.
- **Danni che richiedono l'intervento del servizio di assistenza** - Staccare la spina dalla presa elettrica e rivolgersi a un'azienda tecnica qualificata nelle seguenti situazioni:
 - a) Se cavo di alimentazione o spina sono danneggiati.
 - b) Se sono stati versati liquidi o sono caduti oggetti sul dispositivo.
 - c) Se il prodotto è stato esposto a pioggia o acqua.
 - d) Se il prodotto è caduto o è danneggiato.
 - e) Se il prodotto presenta prestazioni sensibilmente ridotte.
- **Pezzi di ricambio** - Se sono necessari pezzi di ricambio, assicurarsi che l'azienda tecnica responsabile della sostituzione utilizzi solo pezzi di ricambio autorizzati dal produttore o che presentano le stesse caratteristiche dei componenti originali. Una sostituzione non autorizzata può causare incendi, scosse elettriche o altri pericoli.
- **Calore** - Non posizionare il dispositivo vicino a fonti di calore, come termosifoni, batterie di riscaldamento, forni e altri prodotti (inclusi amplificatori).

Avvertenze particolari

- Questo dispositivo può essere utilizzato da bambini a partire da 8 anni e da persone con limitate capacità fisiche, psichiche e sensoriali o con conoscenza e/o esperienza insufficienti, solo se sono tenuti sotto controllo o se sono stati istruiti sulle modalità di utilizzo sicuro del dispositivo e comprendono i rischi che ne risultano.
- Pulizia e manutenzione da parte dell'utente non possono essere realizzate da bambini, a meno che siano maggiori di 8 anni e siano costantemente supervisionati.
- Tenere sotto controllo i bambini per assicurarsi che non giochino con il dispositivo. Assicurarsi che bambini e bebè non giochino con sacchetti di plastica o altri materiali di imballaggio.
- Assicurarsi che spina/adattatore siano sempre facilmente accessibili, in modo da poter scollegare rapidamente il dispositivo dalla presa elettrica in caso di emergenza.
- Quando non si usa più il dispositivo, spegnerlo e staccare la spina.



AVVERTENZA

Pericolo di lesione! Conservare le batterie fuori dalla portata dei bambini. L'ingerimento può causare serie lesioni nel giro di solo due ore o provocare addirittura la morte a causa di ustioni interne. Se vengono ingerite delle batterie, dirigersi immediatamente al pronto soccorso. Smaltire immediatamente le batterie scariche.

Importanti avvertenze di sicurezza



Assicurarsi che bebè e bambini piccoli non stacchino la spina dalla presa!



Divieto di disassemblare il dispositivo!



Non toccare il dispositivo con le mani bagnate!



DESCRIZIONE DEL DISPOSITIVO

Lato anteriore

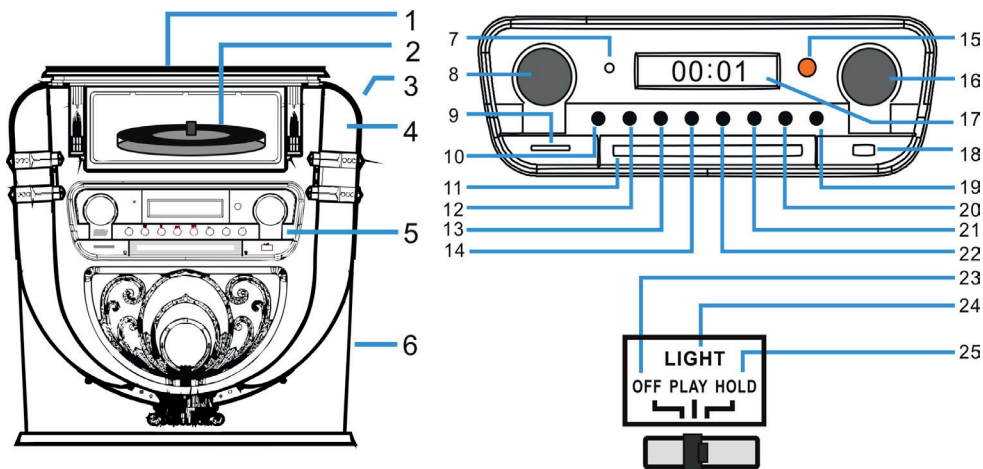

- | | |
|--|---|
| 1 Copertura antipolvere del giradischi | 14 ◀◀ Indietro/Indietro rapidamente/PRE+ |
| 2 Giradischi | 15 Finestrella di ricezione del telecomando |
| 3 LIGHT (luce/cambiare il colore della luce) | 16 Tuning/EQ (impronta vocale) |
| 4 Posizione della luce da discoteca | 17 Schermo |
| 5 Pannello di controllo | 18 Connessione USB |
| 6 Subwoofer | 19 OPEN/CLOSE (aprire/chiedere lo sportello del vano CD) |
| 7 Indicazione di funzionamento | 20 P/R/MENU (programmazione e menu) |
| 8 Volume/Standby | 21 REP/INFO (ripetizione e informazioni) |
| 9 Connessione per schede SD | 22 ▶▶ Avanti/Avanti rapidamente/PRE+ |
| 10 MODE (modalità) | 23 OFF (spegnere la lampada) |
| 11 Sportello del vano CD | 24 PLAY (cambia il ciclo cromatico della luce) |
| 12 ▶ PLAY/PAUSE/SCAN (ricerca) | 25 HOLD (il colore della luce si ferma su una determinata impostazione) |
| 13 ■ STOP/ENTER (tasto di inserimento) | |

Lato posteriore

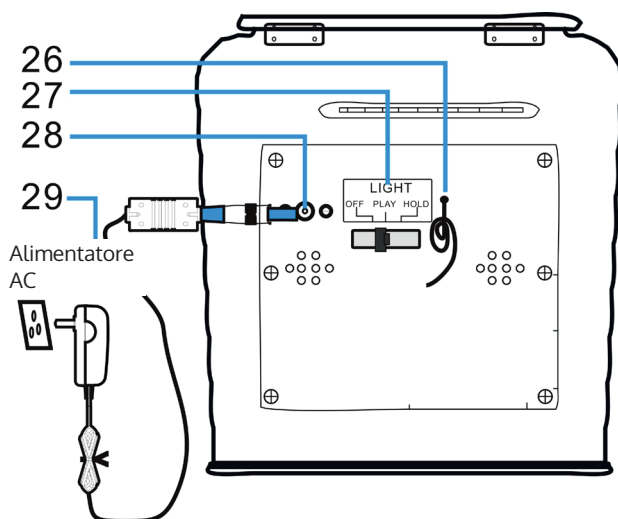

- 26 Antenna FM (nota: l'antenna FM deve essere estesa completamente, in modo da garantire la migliore ricezione possibile).
- 27 Interruttore per modalità luminosa (effetti luminosi)
- 28 Connessione DC
- 29 Alimentatore

TELECOMANDO

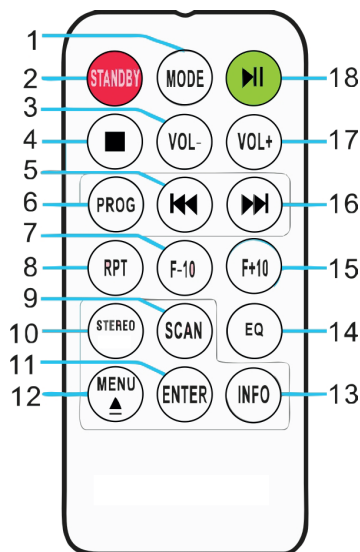

1	MODE	Selezione della modalità: è possibile scegliere tra le modalità DAB/FM, CD, USB, SD, BT e giradischi.
2	STANDBY	Premere POWER per uscire dallo standby e raggiungere la modalità DAB.
3	VOL-	Abbassare il volume: premere più volte il tasto o tenerlo premuto fino a raggiungere il livello desiderato.
4	STOP	Premere questo tasto per interrompere la riproduzione.
5	⏮ (Titolo precedente)	Indietro rapidamente: premere questo tasto per raggiungere il titolo precedente o tenerlo premuto per tornare indietro rapidamente all'interno di un titolo. Premere poi PLAY per avviare la riproduzione.
6	PROG (creare una playlist)	Con questa funzione è possibile creare una playlist con i vostri brani preferiti da una fonte musicale (per ulteriori informazioni, v. il paragrafo "PROG/ Creare una playlist").

7	F-10	Saltare i 10 titoli precedenti (si saltano 10 titoli alla volta). In modalità di riproduzione casuale ("RAN"), questa funzione è disattivata.
8	RPT (ripetizione)	Premere una volta questo tasto per ripetere un determinato titolo. Premerlo due volte per ripetere tutti i titoli. Premerlo tre volte per avviare la riproduzione casuale.
9	SCAN	Premere questo tasto per avviare la ricerca automatica delle emittenti e per salvarle.
10	STEREO	Selezionare la modalità stereo/mono in modalità Radio (se disponibile).
11	ENTER	Confermare l'inserimento: confermare e salvare diverse impostazioni.
12	MENU ▲	Effettuare impostazioni per radio FM e DAB. Nel menu si trova una selezione di impostazioni rilevanti. EJECT: se si preme questo tasto durante la riproduzione CD, il vano CD si apre. Premere di nuovo il tasto per chiudere il vano.
13	INFO	Se un file o un'emittente FM/DAB contengono informazioni, possono essere visualizzate premendo questo tasto.
14	EQ	Premere questo tasto per cambiare le impostazioni dell'equalizzatore. Sono disponibili le impostazioni JAZZ, FLAT, CLASSIC, ROCK e POP.
15	F+10	Saltare i 10 titoli successivi (si saltano 10 titoli alla volta). In modalità di riproduzione casuale ("RAN"), questa funzione è disattivata.
16	▶▶ (Titolo successivo)	Avanti rapidamente: premere questo tasto per raggiungere il titolo successivo o tenerlo premuto per avanzare rapidamente all'interno di un titolo. Premere PLAY in qualunque momento per avviare la riproduzione.
17	VOL+	Alzare il volume: premere più volte il tasto o tenerlo premuto fino a raggiungere il livello desiderato.
18	PLAY/PAUSA	Premere questo tasto per avviare o mettere in pausa la riproduzione.

**AVVERTENZA**

Pericolo di lesione! Conservare le batterie fuori dalla portata dei bambini. L'ingerimento può causare serie lesioni nel giro di solo due ore o provocare addirittura la morte a causa di ustioni interne. Se vengono ingerite delle batterie, dirigersi immediatamente al pronto soccorso. Smaltire immediatamente le batterie scariche.

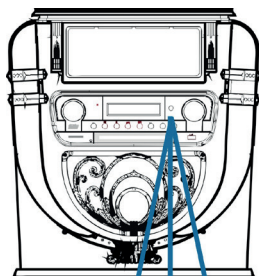

30° 30°
5m

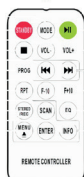

Nota: la migliore trasmissione tra dispositivo e telecomando si ottiene entro una distanza di 5 metri senza barriere (angolazione di circa 30°). Se la batteria del telecomando è quasi scarica, il telecomando non può essere utilizzato come di consueto. Sostituire la batteria con una nuova.

MESSA IN FUNZIONE E IMPOSTAZIONI

Impostare l'ora

Collegare l'alimentatore al dispositivo e inserire la spina nella presa elettrica. Il dispositivo passa automaticamente in standby e l'ora "00:00" o "12:00" compare sullo schermo.

- **Versione americana:** formato 12 ore
Quando il jukebox passa in standby, lo schermo LCD mostra "12:00".
- **Versione europea:** formato 24 ore
Quando il jukebox passa in standby, lo schermo LCD mostra "00:00".

Esempio: versione operativa americana

Per impostare l'ora basta tenere premuto per 3-5 secondi il tasto "P/R" sul pannello di controllo (20) o sul telecomando (6), fino a quando sullo schermo compare "12-H" ("12-H" indica che è stato impostato il formato orario a 12 ore). Premere poi ◀◀ o ▶▶ per selezionare il formato a 12 o 24 ore. Non appena sullo schermo compare "12-H", premere di nuovo "P/R". Sullo schermo compare nuovamente "00:00", con i primi "00" lampeggianti. Selezionare l'impostazione oraria corretta con i tasti ◀◀ e ▶▶ sul pannello di controllo (3) o sul telecomando (6) (assicurarsi che l'ora sia impostata in formato a 12 ore) e premere "P/R" per confermare. Ora lampeggiano i secondi "00". Selezionare l'impostazione dei minuti corretta con ◀◀ e ▶▶ e confermare poi con "P/R".

NOTA: l'ora viene salvata solo se il jukebox è in modalità di funzionamento o standby. Se si desidera salvare l'ora impostata nel jukebox, basta premere STANDBY (8) sul pannello di controllo, in modo che il jukebox passi in modalità standby. Se si stacca l'alimentatore, l'ora impostata viene cancellata ed è necessario ripetere il procedimento descritto in precedenza per impostare l'ora corretta all'accensione successiva. L'output americano ed europeo dell'impostazione oraria è identico.

Impostare il volume

1. Per alzare il volume, girare la manopola VOL+ o tenere premuto VOL+ sul telecomando fino a raggiungere il livello desiderato.
2. Per abbassare il volume, girare la manopola VOL- o tenere premuto VOL- sul telecomando fino a raggiungere il livello desiderato.

Nota: controllare il livello del volume prima di iniziare l'ascolto, in modo da evitare di spaventare bambini, persone sensibili o donne in gravidanza con il suono improvviso e ad alto volume del jukebox.

Nota: se si utilizza il jukebox a lungo con volume elevato, si potrebbe surriscaldare e i componenti interni potrebbero danneggiarsi. NON utilizzare il jukebox ad alto volume per tempi prolungati.

Le impostazioni del volume vengono salvate quando si spegne il dispositivo. Quando si riaccende il dispositivo, il volume sarà allo stesso livello impostato prima dell'ultimo spegnimento.

Impostazioni dell'equalizzatore

1. Impostare una modalità audio a piacere:
il jukebox è dotato di diverse funzioni per la riproduzione audio. Procedere come descritto di seguito per selezionare tra DAB/FM, lettore CD, ingresso USB, ingresso per schede SD, streaming audio BT e giradischi.

Audio Mode	LCD Display
DAB	DAB
FM Radio	FM
CD	CD
USB	USB
SD	SD
Bluetooth®	BT
Turntable	Phono

2. Premere EQ fino a raggiungere l'impostazione desiderata. Il sound cambia non appena viene selezionata l'impostazione di equalizzazione.
3. Il jukebox è dotato di 5 impostazioni di equalizzazione, con cui regolare il livello sonoro per adattarsi al meglio al genere musicale in ascolto.

Le impostazioni di equalizzazione predefinite sul jukebox sono: JAZZ, FLAT, CLASSIC, ROCK e POP.

RADIO DAB

Gamma di frequenza: DAB 174.928–239.200 MHz

1. Premere STANDBY sul dispositivo (8) o sul telecomando (2) per abbandonare la modalità standby. Il dispositivo passa automaticamente in modalità DAB e cerca automaticamente i segnali DAB nelle vicinanze.
2. Girare la manopola Tuning per trovare un'emittente DAB con segnale intenso (girare la manopola Tuning gradualmente).
3. Premere ►► per raggiungere l'emittente salvata successiva.
4. Premere ◄◄ per raggiungere l'emittente salvata precedente.
5. Premere SCAN per cercare e salvare automaticamente le emittenti DAB (emittenti con il segnale attuale più intenso). Possono essere salvate fino a 20 emittenti.
6. Premere INFO per ricevere informazioni sull'emittente.
7. Se si preme MENU, compaiono sia il menu per la ricerca automatica delle emittenti (Autotune) che gli altri menu. Girare la manopola Tuning per selezionare il contenuto desiderato. Premere poi ENTER per selezionare il menu principale del contenuto desiderato. Girare dunque la manopola Tuning per entrare nel sottomenu. Premere ENTER per confermare.
8. Selezionare "Language" (lingua) nel menu principale e scegliere poi una delle lingue disponibili (tedesco/francese/italiano/inglese).
9. Per cancellare le impostazioni precedenti o la memoria, selezionare "Yes" (sì) nel menu "Factory Reset" (resettare alle impostazioni di fabbrica).

Nel menu sono disponibili le seguenti opzioni:

MENU	
Main Menu	Sub Menu
Autotune	Full scan
Manual tune	Manual tune
Prune	Prune? <No> Yes
DRC	DRC Low DRC High DRC Off
SW Version	SW Version
Language	Deutsch Francais Italiano English
Factory Reset	Factory Reset? <No>Yes

Spiegazione (tedesco):

MENU	
Menu principale	Sottomenu
Ricerca emittenti automatica	Ricerca emittenti completa
Ricerca emittenti manuale	Ricerca emittenti manuale
Cancellare	Cancellare? <No> Sì
DRC	DRC basso DRC alto DRC spento
Versione SW	Versione SW
Lingua	Tedesco Francese Italiano Inglese
Resettare alle impostazioni di fabbrica	Resettare alle impostazioni di fabbrica? <No> Sì

NOTE:

- Estrarre completamente l'antenna in modalità DAB e FM. Posizionare il dispositivo in un luogo con una buona ricezione. (L'antenna si trova sul lato posteriore del dispositivo).
 - Le emittenti con segnale debole possono essere impostate solo manualmente.
 - Possono essere salvate fino a 20 emittenti. Se sono disponibili meno di 20 emittenti locali con segnale intenso, verranno salvate solo quelle con segnale intenso. (Se non sono disponibili 20 emittenti con segnale intenso, non sarà possibile salvarne 20).
-

RADIO FM

Gamma di frequenza: FM 87.5-108 MHz

Questo dispositivo è dotato di funzione FM integrata con ricerca emittenti automatica. Possono essere salvate fino a 20 emittenti.

Quando si utilizza il dispositivo per la prima volta e si inserisce la spina nella presa elettrica, viene impostata automaticamente la modalità standby (indicazione oraria). Premere STANDBY sul dispositivo o POWER sul telecomando per accendere il dispositivo. Al primo utilizzo, il dispositivo passa automaticamente in modalità DAB. Premere MODE per raggiungere la modalità FM. Lo schermo LCD mostra FM 87.5 MHz (o un'altra frequenza radio) e gli altoparlanti emettono un rumore gracchiante diffuso (a meno che sulla frequenza 87.5 MHz venga trasmessa un'emittente locale).

1. Premere STANDBY sul dispositivo (8) o sul telecomando (2) per uscire dalla modalità standby. Il dispositivo passa in modalità FM.
2. Tenere premuto **◀◀** o **▶▶** per cercare le emittenti salvate di recente (0.1 MHz o 0.05 MHz ogni volta che si preme). Girare la manopola di regolazione della frequenza per trovare un'emittente con segnale intenso.
3. Se si preme **◀◀** o **▶▶** (per più di 3 secondi), la radio FM cerca automaticamente le emittenti (se viene trovata un'emittente con segnale intenso, viene riprodotta automaticamente).

4. **Ricerca automatica e salvataggio:** se si preme ►|| (SCAN), il dispositivo inizia la ricerca automatica partendo dalla frequenza 87.5. Nella ricerca automatica, le emittenti trovate vengono anche salvate. Il dispositivo mette a disposizione 20 posizioni in memoria per le vostre emittenti preferite, che vengono denominate "P01"- "P20" (da programma 1 a programma 20). La prima emittente trovata dal dispositivo viene salvata in posizione "P01". La seconda emittente viene salvata in posizione "P02", ecc. La ricerca automatica prosegue fino a quando tutte le emittenti con segnale intenso sono state trovate e salvate. Non appena le 20 posizioni di memoria sono piene, la ricerca automatica viene interrotta, anche se dovessero essere disponibili ulteriori emittenti con segnale intenso.
5. Se si preme MENU, sullo schermo compaiono "Auto tune" e altri menu. Scegliere il contenuto desiderato con la manopola. Premere poi ENTER per selezionare il menu principale. Girare la manopola per selezionare il sottomenu. Premere poi ENTER per un'ultima conferma.
6. Nel menu principale "Language" (lingua) è possibile scegliere tra quattro lingue (tedesco/francese/italiano/inglese).

NOTE:

- Nella versione americana, le emittenti vengono cercate in intervalli di 0.1 MHz. Nella versione europea, le emittenti vengono cercate in intervalli di 0.05 MHz.
 - Estrarre completamente l'antenna FM. Posizionare il dispositivo in un luogo con buona ricezione (l'antenna si trova sul lato posteriore del dispositivo).
 - Le emittenti con segnale debole possono essere impostate solo manualmente.
 - Possono essere salvate fino a 20 emittenti. Se sono disponibili meno di 20 emittenti locali con segnale intenso, vengono salvate solo le emittenti con segnale intenso (se non sono disponibili 20 emittenti con segnale intenso, non è possibile salvare 20 emittenti).
 - Se si spegne il dispositivo, viene salvata l'impostazione attuale. Quando si riaccende la radio, viene impostata nuovamente l'emittente o la funzione selezionata prima dello spegnimento.
-

CD

Nota: mettere un CD con la parte scritta verso l'alto nel vano.

1. Premere MODE fino a quando sullo schermo compare "CD". Sullo schermo compare poi il numero di brani che si trovano sul CD. La riproduzione viene avviata automaticamente.
2. Premere ▲ sul pannello di controllo o EJECT sul telecomando per aprire il vano CD.
3. Inserire il CD nel vano con il lato stampato verso l'alto e quello riflettente verso il basso.
 - Questo dispositivo è stato sviluppato appositamente per la riproduzione di CD con l'indicazione "compact disc". Non è possibile utilizzare altri dischi.
 - Per togliere un CD dalla custodia, premere al centro della custodia e sollevare il CD tenendolo con cura dal bordo.

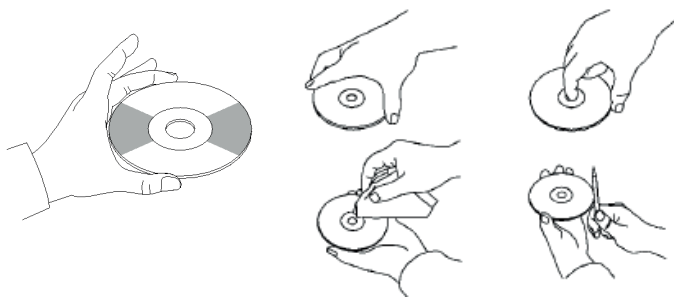

4. Premere di nuovo ▲ sul pannello di controllo o EJECT sul telecomando per chiudere il vano CD.
5. Scegliere il brano desiderato con il tasto ►►. Tenere premuto il tasto per scorrere rapidamente all'interno di un titolo. Premere PLAY per avviare la riproduzione.
6. Scegliere il brano desiderato con ◀◀◀ o ▶▶▶.
7. Regolare il volume con VOLUME +/-.
8. Premere una volta REP per ripetere un brano. Sull'angolo superiore sinistro dello schermo LCD lampeggia "REP 1". Se si preme di nuovo REP, vengono ripetuti tutti i titoli sul CD. Sull'angolo superiore sinistro dello schermo LCD lampeggia "REP A". Premere REP di nuovo per interrompere la funzione di ripetizione.
9. Per riprodurre i brani in ordine casuale, premere di nuovo REP fino a quando sul lato inferiore dello schermo LCD compare "Rand". Premere ◀◀◀ o ▶▶▶ per scegliere una canzone casuale.
10. Per creare una playlist, fermare la riproduzione con STOP. Premere

P/R per raggiungere la modalità di salvataggio. Sullo schermo LCD lampeggia "P01". Selezionare il primo titolo che si desidera salvare e premere di nuovo P/R. Premere ►|| per interrompere la procedura di salvataggio e avviare la riproduzione dei titoli salvati. Sullo schermo appare "PROG CD". Il dispositivo può salvare fino a 20 titoli. Ulteriori informazioni sono disponibili al paragrafo "PROG (creare una playlist)".

Nota: non chiudere con forza il vano CD, altrimenti possono risultare malfunzionamenti.

RIPRODUZIONE USB/SD

1. Premere MODE fino a quando sullo schermo compare "USB or SD". Sullo schermo compaiono prima il numero di cartelle e poi il numero di titoli. La riproduzione si avvia automaticamente.
2. Scegliere il brano desiderato con ◀◀ o ▶▶.
3. Premere una volta REP per ripetere un brano. Sull'angolo superiore sinistro dello schermo LCD lampeggia "REP 1". Se si preme di nuovo REP, vengono ripetuti tutti i titoli. Sull'angolo superiore sinistro dello schermo LCD lampeggia "REP A". Premere REP di nuovo per interrompere la funzione di ripetizione.
4. Per riprodurre i brani in ordine casuale, premere di nuovo REP fino a quando sul lato inferiore dello schermo LCD compare "Rand". Premere ◀◀ o ▶▶ per scegliere una canzone casuale.
5. Per creare una playlist, fermare la riproduzione con STOP. Premere P/R per raggiungere la modalità di salvataggio. Sullo schermo LCD lampeggia "P01". Selezionare il primo titolo che si desidera salvare e premere di nuovo P/R. Premere ►|| per interrompere la procedura di salvataggio e avviare la riproduzione dei titoli salvati. Sullo schermo appare "PROG CD". Il dispositivo può salvare fino a 20 titoli. Ulteriori informazioni sono disponibili al paragrafo "PROG (creare una playlist)".

6. Premere MODE per terminare la riproduzione USB o SD. Durante la riproduzione USB o SD, non staccare la spina dalla presa, altrimenti potrebbero esserci malfunzionamenti.

NOTE:

- Se la chiavetta USB dovesse contenere file audio non compatibili con il jukebox, non sarà possibile la lettura. Questi titoli non verranno calcolati nel numero totale di titoli mostrati e non verranno riprodotti.
- Se la scheda SD dovesse contenere file audio non compatibili con il jukebox, non sarà possibile la lettura. Questi titoli non verranno calcolati nel numero totale di titoli mostrati e non verranno riprodotti.

Nota: per un funzionamento ottimale, si consiglia l'uso di chiavette USB della versione 2.0 (non 3.0).

BT

Come accoppiare il jukebox con un dispositivo BT esterno:

1. Premere MODE fino a quando sullo schermo compare "BT".
2. Accendere il dispositivo BT esterno e attivare la funzione BT. Avviare la ricerca di dispositivi BT disponibili.
3. Selezionare "Graceland Mini" dall'elenco sul dispositivo esterno.
4. Non appena i dispositivi sono accoppiati, sullo schermo compare "connected". Ora è possibile avviare la riproduzione di brani dal dispositivo BT esterno. La riproduzione può essere gestita dal dispositivo BT esterno, dal jukebox o dal telecomando del jukebox.

Controllo tramite dispositivo BT:

- Utilizzare i tasti sullo schermo per scegliere un titolo, regolare il volume, avviare o mettere in pausa la riproduzione e per le funzioni ◀◀ e ▶▶.

Controllo tramite jukebox/telecomando:

- Una volta realizzato l'accoppiamento, la riproduzione tramite il dispositivo BT viene avviata automaticamente.
- Regolare il volume con la manopola VOLUME +/-.
- Premere ◀◀ o ▶▶ per passare al titolo precedente/successivo.
- Premere ▶|| per avviare/mettere in pausa la riproduzione.
- Per terminare l'accoppiamento, premere MODE per selezionare un'altra funzione o disattivare il collegamento BT del dispositivo esterno.

Nota: la trasmissione ottimale per il collegamento BT si raggiunge entro i 10 metri senza barriere. Se il dispositivo BT che è stato collegato per ultimo si trova entro la portata del jukebox, non è possibile accoppiare un nuovo dispositivo. Il collegamento dell'ultimo dispositivo BT deve essere disattivato, se si desidera accoppiare il jukebox con un nuovo dispositivo.

PROG (CREARE UNA PLAYLIST)

1. Premere STOP durante la riproduzione di una fonte musicale.
2. Premere PROG (6) sul telecomando o P/R sul pannello di controllo per raggiungere la modalità di salvataggio. Sull'angolo inferiore sinistro dello schermo LCD lampeggia "PROG". Sullo schermo lampeggia anche il numero di una posizione (ad es. "P01").
3. Premere ◀◀ o ▶▶ per scegliere il titolo che si desidera salvare. Premere PROG per salvare il titolo scelto.
4. Ripetere questi passaggi per salvare altri titoli.
5. Una volta salvati tutti i titoli desiderati, è possibile avviare la riproduzione. Questo è possibile non appena è stato salvato il numero desiderato di brani.
6. Se si desidera interrompere il salvataggio dei titoli, premere STOP.
7. Quando si raggiunge il numero massimo di titoli che è possibile salvare, sullo schermo compare "FULL".

NOTA: se è stata cambiata la modalità di riproduzione o se il dispositivo è stato riavviato, è necessario creare nuovamente la playlist (ripetere i passaggi descritti in precedenza).

GIRADISCHI

- Premere MODE fino a quando sullo schermo LCD compare "Phono".
- Poggiare un disco sul piatto del giradischi. Scegliere una velocità. Le velocità disponibili sono 33/45/78 (la velocità predefinita in fabbrica è "33"). Non appena la puntina si trova sopra al disco, inizia la riproduzione.

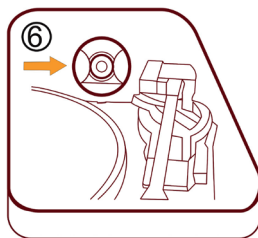
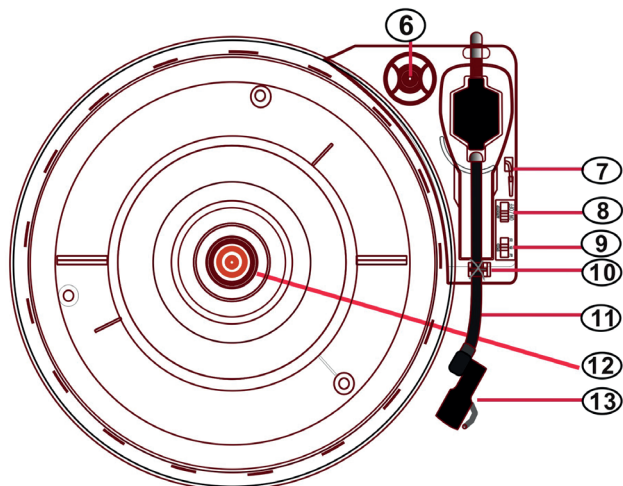

Adattatore per
45 giri

Adattatore per 45 giri

Mettere un disco sul piatto del giradischi. Per riprodurre vinili di brani singoli, utilizzare l'adattatore per 45 giri incluso nel volume di consegna.



Leva di
sollevamento

Alzare/abbassare il braccio del pick up

- Alzare con cura il braccio del pick up e metterlo in corrispondenza del punto del disco che si desidera ascoltare.
- Abbassare il braccio del pick up facendo attenzione.

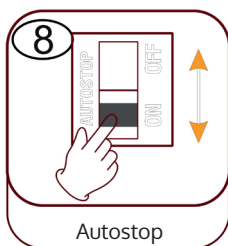

Autostop

Arresto automatico (Autostop)

- Spostando il cursore verso l'alto: la riproduzione finisce, il piatto continua a girare.
- Spostando il cursore verso il basso: la riproduzione finisce, il piatto si ferma.

Nota: al termine della riproduzione, rimettere il braccio del pick up nella sua posizione originaria.

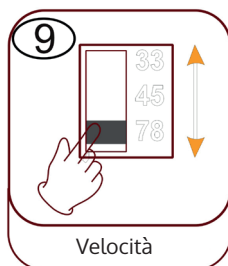

Velocità

Impostare la velocità

Sono disponibili le velocità 33/45/78.

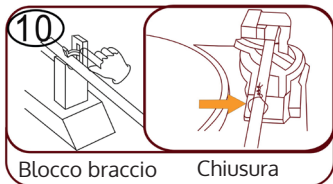

Blocco braccio
pick up

Chiusura

Blocco del braccio del pick up

Prima dell'uso, sganciare il blocco del braccio del pick up.



Braccio pick
up

Pick up (braccio del pick up)



Posizionare
il disco

Posizionare il disco

Mettere un disco adatto sul piatto del giradischi. Alzare il braccio del pick up e poggiarlo con cura sul disco. Ora è possibile riprodurre titoli dal disco.

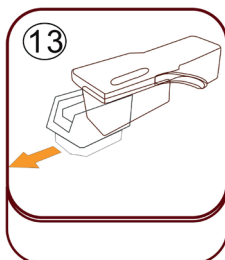

Protezione in
plastica detta
puntina

Protezione in plastica della puntina

Rimuovere la puntina tirandola verso il basso, con un movimento diretto in direzione opposta del braccio del pick up.

Cura della puntina

- Premere MODE fino a quando sullo schermo compare "Phono". Rimuovere la protezione della puntina (v. immagine 1). Mettere un disco sul piatto del giradischi. Scegliere una velocità tra 33/45/78. Non appena la puntina viene spostata sopra al disco, inizia la riproduzione.
- Si consiglia di cambiare la puntina non appena si notano cambiamenti nella qualità dell'audio.
- L'uso di puntine usurate può rovinare i dischi. L'usura delle puntine è più rapida se si riproducono dischi a 78 giri.



Immagine 1	Immagine 2
<p>Rimuovere la puntina tirandola verso il basso, con un movimento dritto in direzione opposta del braccio del pick up.</p>	<p>Sostituire la puntina con una compatibile. Installare la puntina, con la punta rivolta verso il basso, premendola con cura in posizione.</p>

NOTA: se si compra la puntina in un negozio, consigliamo di portare con sé la puntina vecchia come riferimento. La maggior parte dei negozi di musica ed elettronica di buona qualità offrono puntine di ricambio.

Nota: assicurarsi sempre che il braccio del pick up sia bloccato quando si trasporta il jukebox.

NOTA: al termine della registrazione, il braccio del pick up non torna automaticamente sul suo supporto, ma il giradischi smette di girare (spostare manualmente il braccio del pick up sul suo supporto).

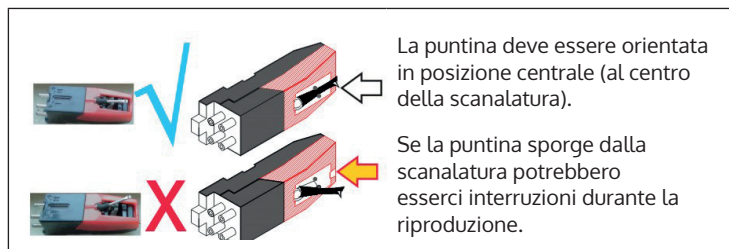
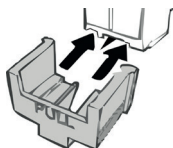

Mettere la protezione sulla puntina quando non si usa il dispositivo.

Note importanti sull'utilizzo della puntina

- Non piegare la puntina.
- Per evitare lesioni, non toccare la puntina.
- Conservare fuori dalla portata dei bambini!
- Prestare attenzione, dato che la puntina è molto delicata. L'utilizzo di puntine piegate o rotte può rovinare i dischi e causare malfunzionamenti.
- Non esporre la puntina a calore estremo.
- Rivolgersi a un tecnico qualificato se ci dovessero essere difficoltà nella sostituzione della puntina.

ACCENDERE GLI EFFETTI LUMINOSI

Il jukebox è dotato di due tubi luminosi LED a cambiamento cromatico, visibili sui componenti del dispositivo. Ci sono anche molti altri effetti luminosi LED multicolore, visibili nel lettore CD, nelle slot USB/SD e sul lato inferiore del pannello degli altoparlanti.

L'interruttore per la lampada è sul lato posteriore del dispositivo. Se si sposta l'interruttore da "OFF" a "PLAY", la lampada si illumina.

NOTA: il tasto LIGHT controlla l'alimentazione degli effetti luminosi e si trova sul lato posteriore del dispositivo.



PLAY: cambia il ciclo cromatico della luce.

HOLD: il colore della luce rimane fisso su una determinata tonalità (contiene luce invisibile).

OFF: la luce viene spenta e non si illumina più.

Sul lato posteriore del dispositivo c'è un interruttore per la modalità luminosa LED (27) (v. paragrafo "Descrizione del dispositivo - Lato posteriore). Quando viene attivato, i tubi luminosi LED cambiano costantemente colore. In modalità HOLD, i tubi luminosi LED si illuminano in una sola tonalità. Se si passa alla modalità PLAY, il colore dei tubi luminosi LED inizia a cambiare. Ritornando in modalità HOLD è possibile selezionare un altro colore fisso (tenere presente che questi colori sono definiti e potrebbe non trattarsi dello stesso identico colore visibile sui tubi luminosi LED quando si è passati in modalità HOLD).

La luce si spegne quando si sposta l'interruttore su "OFF".

NOTA: in modalità HOLD potrebbe non esserci alcuna luce visibile. Questo è normale (è necessario reimpostare l'interruttore).

CORREZIONE DEGLI ERRORI

I seguenti controlli aiutano a risolvere la maggior parte dei problemi che potrebbero comparire nel dispositivo. Prima di consultare la seguente lista, controllare che l'alimentatore sia collegato correttamente. Se il problema persiste anche dopo aver realizzato i seguenti controlli, rivolgersi al produttore, al suo servizio di assistenza ai clienti o a un'azienda tecnica autorizzata per manutenzione e riparazioni.

Problema	Possibile causa	Soluzione
Ricezione radio		
Nessuna ricezione radio	La manopola della modalità non è nella posizione corretta.	Impostare il volume desiderato con l'apposita manopola.
		Girare la manopola Tuning per cercare un'emittente radio.
Riproduzione CD		
Il CD non viene riprodotto o ci sono interruzioni.	Il CD è stato inserito in modo errato.	Inserire il CD nel vano con il lato stampato verso l'alto.
	Il CD è sporco.	Pulire il CD. Riavviare il dispositivo.
Il sound non è pulito.		Spostare il dispositivo.
		Premere STANDBY (riavviare il dispositivo).
Il lettore CD non funziona.		Premere STOP e salvare il titolo desiderato.

Problema	Possibile causa	Soluzione
Generici		
Non è possibile riprodurre la playlist da CD.	La spina non è inserita nella presa elettrica.	Inserire correttamente la spina nella presa elettrica. Premere STANDBY (riavviare il dispositivo).
Nessun audio	Il volume non è impostato correttamente.	Ruotare la manopola del volume in senso orario.
Forti rumori gracchianti e ronzii.	C'è un videoregistratore o un lettore DVD troppo vicino al dispositivo.	Spostare il dispositivo.
Lo schermo è sfocato o non funziona.		Spegnere e riavviare il dispositivo.

AVVISO DI SMALTIMENTO



Se nel vostro Paese sono vigenti regolamenti legislativi relativi allo smaltimento di dispositivi elettrici ed elettronici, questo simbolo sul prodotto o sull'imballaggio indica che non è consentito smaltire questo prodotto nei rifiuti casalinghi. Il dispositivo deve invece essere portato in un centro di raccolta per il riciclaggio di dispositivi elettrici ed elettronici. Lo smaltimento conforme tutela l'ambiente e salvaguarda la salute del prossimo da conseguenze negative. Informazioni riguardanti il riciclaggio e lo smaltimento di questo prodotto sono disponibili presso l'amministrazione locale o il servizio di smaltimento dei rifiuti.

Questo prodotto contiene batterie. Se nel vostro Paese sono presenti regolamenti legislativi per lo smaltimento di batterie, queste non possono essere smaltite nei rifiuti casalinghi. Informarsi in relazione alle normative locali sullo smaltimento di batterie. Lo smaltimento conforme tutela l'ambiente e salvaguarda la salute del prossimo da conseguenze negative.

DICHIARAZIONE DI CONFORMITÀ



Produttore:

Chal-Tec GmbH, Wallstraße 16, 10179 Berlino, Germania.

Importatore per la Gran Bretagna:

Chal-Tec UK limited
Unit 6 Riverside Business Centre
Brighton Road
Shoreham-by-Sea
BN43 6RE
Regno Unito

La dichiarazione di conformità completa del produttore è disponibile al seguente link:
<https://use.berlin/10036452>

