



Connect Soundchef MKII

Küchenunterbauradio

Kitchen Radio

Radio de cuisine

Radio empotrable de cocina

Radio sottopensile da cucina

10037496 10037497

auna

www.auna-multimedia.com

Sehr geehrter Kunde,

wir gratulieren Ihnen zum Erwerb Ihres Gerätes. Lesen Sie die folgenden Hinweise sorgfältig durch und befolgen Sie diese, um möglichen Schäden vorzubeugen. Für Schäden, die durch Missachtung der Hinweise und unsachgemäßen Gebrauch entstehen, übernehmen wir keine Haftung. Scannen Sie den QR-Code, um Zugriff auf die aktuellste Bedienungsanleitung und weitere Informationen rund um das Produkt zu erhalten.

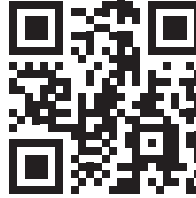

INHALT

Technische Daten	4
Sicherheitshinweise	6
Gerätebeschreibung	8
Fernbedienung	10
Inbetriebnahme	13
Bedienung	16
Anhören von Internet-Inhalten	17
USB-Wiedergabe	19
BT Audio abspielen	20
Spotify Connect	21
UNDOK	22
DAB/FM-Radio	23
Senderspeicher	24
Einstellungen	25
Hinweise zur Entsorgung	31



TECHNISCHE DATEN

Artikelnummer	10037496, 10037497
Radio	Digital (DAB/DAB+), FM und Internetradio (über Wi-Fi)
Frequenzen	Digital Band III 174–240 MHz, FM 87,5-108 MHz (with RDS)
Display	2,4", 320 x 240, TFT Farbdisplay
Netzwerk	<p>Wi-Fi: 802.11b, 802.11g and 802.11n unterstützt WEP und WPA/WPA2 Verschlüsselung, WPS 2,412 GHz – 2,472 GHz (Kanäle 1 to 13).</p> <p>Maximale Leistung: 16.00 dBm (EIRP) 0,5 MB Breitbandverbindung empfohlen.</p> <p>BT, Frequenzbereich: 2402 – 2480 MHz, Maximale Leistung: 3,5 dBm (EIRP)</p>
Medien-Streaming	Folgende Audio-Codexs werden unterstützt: WMA, AAC, MP3, FLAC
Lautsprecher	2,5" Breitband-Treiber, 2 CH x 10 W Ausgang
Stromversorgung Netzadapter	12 V DC, 2500 mA
Ausgänge	3,5 mm Stereo-Kopfhörerausgang
Standby-Verbrauch	<1 W

Die Daten dienen lediglich als Referenz. Unser Produkt wird ständig verbessert und die Spezifikationen und Funktionen können ohne vorherige Ankündigung geändert werden.

ERKLÄRUNG DER SYMBOLE AUF DEM GERÄT

	CAUTION RISK OF ELECTRIC SHOCK DO NOT OPEN	
<p>VORSICHT: DAS GEHÄUSE NICHT ÖFFNEN, UM EINEN STROMSCHLAG UND ERNSTE PERSONENVERLETZUNGEN ZU VERMEIDEN. IM INNEREN KEINE VOM KUNDEN ZU WARTENDEN KOMPONENTEN. WENDEN SIE SICH AUSSCHLIESSLICH AN QUALIFIZIERTE FACHLEUTE.</p>		
<p>WARNUNG: UM DIE GEFAHR EINES BRANDS ODER EINES STROMSCHLAGS ZU VERRINGERN, DAS GERÄT NICHT IN WASSER, REGEN ODER FEUCHTIGKEIT AUSZUSETZEN.</p>		

	<p>Das Blitzsymbol mit Pfeilspitze im gleichseitigen Dreieck soll den Benutzer auf das Vorhandensein einer nicht isolierten gefährlichen Spannung im Gehäuse des Produkts aufmerksam machen, die von ausreichender Größe sein kann, um eine Gefahr eines Stromschlags für Personen darzustellen.</p>
	<p>Das Ausrufezeichen innerhalb des gleichseitigen Dreiecks soll den Benutzer auf das Vorhandensein wichtiger Betriebs- und Wartungsanweisungen in der diesem Produkt beiliegenden Literatur hinweisen.</p>

SICHERHEITSHINWEISE

Lesen Sie die Anleitung. Alle Anwendungshinweise müssen vor der Verwendung des Geräts gelesen werden.

- Kinder ab 8 Jahren, psychisch, sensorisch und körperlich eingeschränkte Menschen dürfen das Gerät nur benutzen, wenn sie vorher von einer für sie verantwortlichen Aufsichtsperson ausführlich mit den Funktionen und den Sicherheitsvorkehrungen vertraut gemacht wurden und die damit verbundenen Risiken verstehen.
- Bewahren Sie die Bedienungsanleitung für den späteren Gebrauch auf.
- Die Richtlinien für Aufmerksamkeit, Verwendung und Sicherheit müssen eingehalten werden.
- Das Gerät darf nicht in der Nähe von Wasser verwendet oder mit Feuchtigkeit in Berührung gebracht werden.
- Stellen Sie sicher, dass keine Flüssigkeit über die Geräte- und Geräteöffnungen gelangt.
- Bewegen Sie das Gerät vorsichtig, vermeiden Sie Stöße.
- Blockieren Sie nicht den Ausfall der Geräteausgänge.
- Stellen Sie das Gerät nicht in der Nähe einer Wärmequelle (z. B. Heizkörper) auf. Setzen Sie es nicht der Sonne aus.
- Schließen Sie das Gerät wie in dieser Bedienungsanleitung angegeben an.
- Dieses Gerät hat eine Verbindung mit einem Überlastschutz. Der Austausch sollte nur von einem erfahrenen Techniker oder dem Gerätehersteller durchgeführt werden.
- Zur Reinigung des Gerätes beachten Sie bitte die Empfehlungen des Hinweises.
- Das Netzkabel sollte abgezogen werden, wenn Sie es über einen längeren Zeitraum nicht benutzen.
- Das Gerät ist von einer qualifizierten Person zu reparieren, wenn:
 - a. das Netzkabel beschädigt ist.
 - b. Gegenstände in das Gerät gefallen sind oder eine Flüssigkeit in das Gerät eingedrungen ist,.
 - c. Das Gerät war dem Regen ausgesetzt.
 - d. Das Gerät funktioniert nicht korrekt ohne nennenswerte äußere Veränderungen.
 - e. Das Gerät ist defekt.
- Der Benutzer darf nicht versuchen, das Gerät über das hinaus zu warten, was in dieser Bedienungsanleitung beschrieben ist.

- Das Gerät darf keinen Tropfen oder Spritzern ausgesetzt sein und es dürfen keine mit Flüssigkeiten gefüllten Gegenstände, wie z. B. Vasen, auf das Gerät gestellt werden.
- Um die Stromzufuhr vollständig zu trennen, muss der Netzstecker des Gerätes vom Netz getrennt werden, da die Trennvorrichtungen der Netzstecker des Gerätes sind.
- Der Netzstecker des Geräts darf nicht verstopft sein ODER sollte bei bestimmungsgemäßer Verwendung leicht zugänglich sein.
- Die Batterie darf keiner übermäßigen Hitze wie Sonne, Feuer oder dergleichen ausgesetzt werden.
- Übermäßiger Schalldruck von Ohrhörern und Kopfhörern kann zu Hörverlust führen.
- Halten Sie Mindestabstand (8 cm) um das Gerät herum für ausreichende Belüftung ein.
- Die Belüftung darf nicht dadurch behindert werden, dass die Belüftungsöffnung mit Gegenständen wie Zeitungen, Tischdecken, Vorhängen usw. abgedeckt wird.
- Es dürfen keine offenen Flammen wie z. B. brennende Kerzen auf das Gerät gestellt werden;
- Auf die Umweltaspekte der Batterieentsorgung ist zu achten.
- Das Gerät muss in in gemäßigten Klimazonen eingesetzt werden.
- Explosionsgefahr durch unsachgemäßen Batteriewechsel.
- Batterien nur durch den gleichen oder gleichwertigen Typ ersetzen.
- Der Netzstecker muss leicht zugänglich bleiben.

GERÄTEBESCHREIBUNG

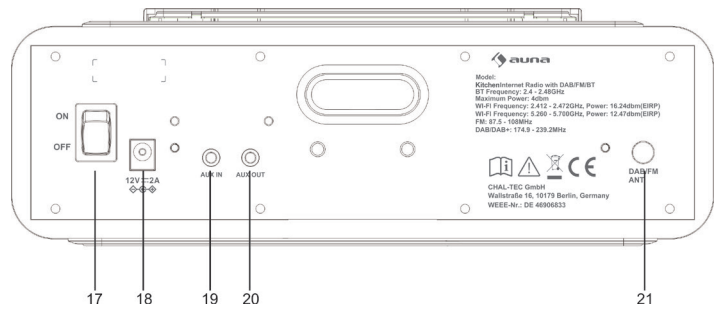
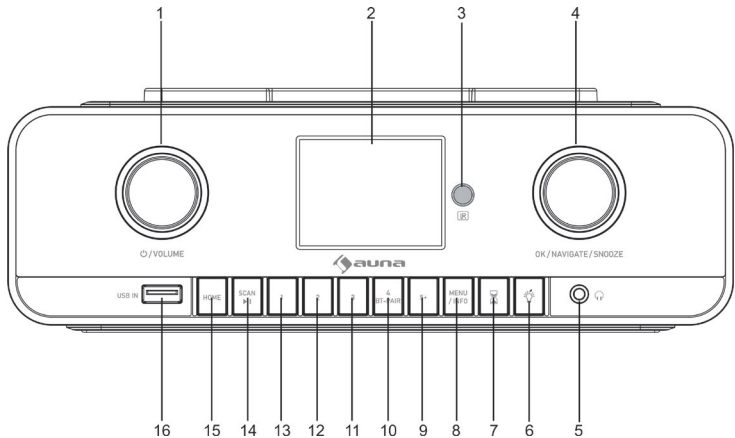

- 1 STANDBY/ Lautstärke-Drehregler
- 2 TFT-Anzeige
- 3 Fernbedienungsempfänger
- 4 OK/NAVIGATE/SNOOZE - Bestätigen/Navigationsdrehknopf/
Schlummer
- 5 Kopfhöreranschluss
- 6 LED-Licht
- 7 Küchentimer
- 8 Menü/Info
- 9 Senderspeicher 5+
- 10 Senderspeicher 4/BT-Kopplung
- 11 Senderspeicher 3
- 12 Senderspeicher 2
- 13 Senderspeicher 1
- 14 Wiedergabe/Pause/Suchlauf
- 15 HOME (Betriebsart USB/DAB/FM/Internetradio/BT/AUX IN)
- 16 USB-Anschluss
- 17 Netzschalter (Ein/Aus)
- 18 Anschluss für Netzadapter
- 19 AUX-Eingang
- 20 AUX-Ausgang
- 21 DAB/FM-Antenne

FERNBEDIENUNG

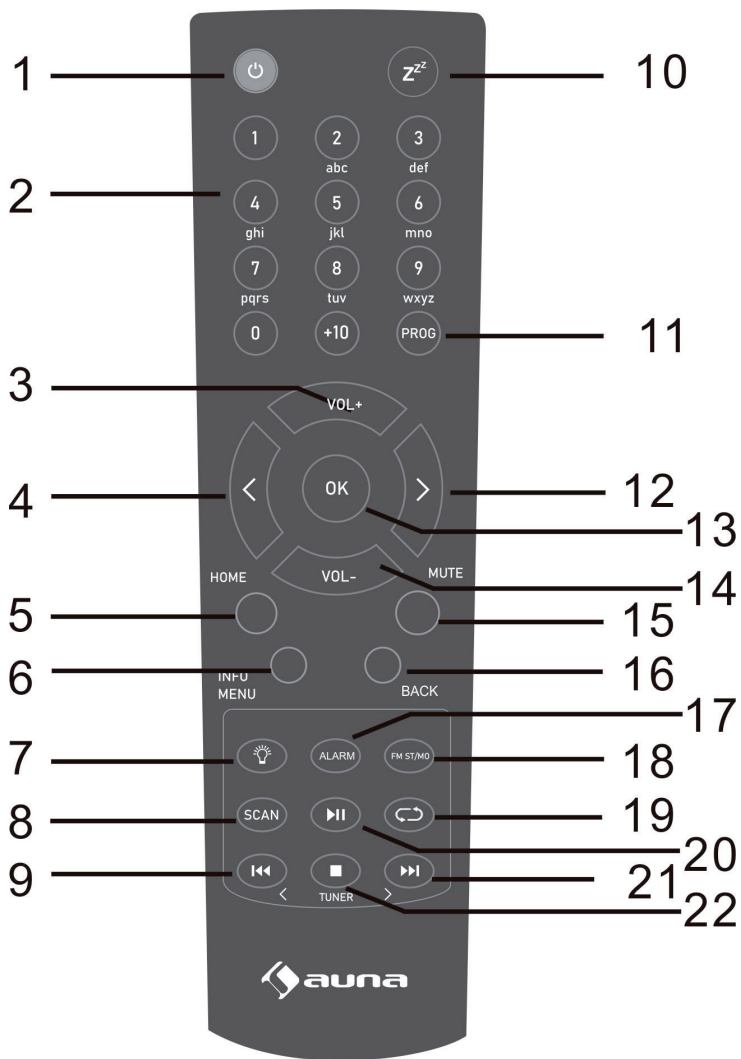

- 1 Ein/Standby-Taste
- 2 Zahlentasten
- 3 Lautstärke +
- 4 Nach unten navigieren
- 5 HOME
- 6 Info/Menü
- 7 LED-Licht ein/aus
- 8 SCAN-Taste
- 9 Titel zurück (USB/BT)
FM-Senderabstimmung zurück
- 10 Schlummertaste
- 11 Programm
- 12 Nach oben navigieren
- 13 OK (Bestätigen)
- 14 Lautstärke -
- 15 Stumm
- 16 Zurück
- 17 Wecker
- 18 FM ST/MONO-Taste
- 19 Wiederholmodus
- 20 Wiedergabe/Pause
- 21 USB/Titel vor (USB/BT)
FM-Senderabstimmung vor
- 22 Stopp

Einlegen der Batterien in die Fernbedienung

1. Öffnen Sie den Batteriefachdeckel.
2. Setzen Sie die mitgelieferte Batterie entsprechend der im Batteriefach angegebenen Polung ein. Schieben Sie die Batterie beim Einsetzen oder Entfernen in Richtung der (-) Batteriepole.
3. Schließen Sie den Deckel.

Achtung

- Entfernen Sie die Batterie, wenn das Gerät über einen längeren Zeitraum nicht benutzt wird. Dadurch werden potenzielle Schäden durch Auslaufen der Batterie verhindert.
- Verwenden Sie keine wiederaufladbare Batterie (Nickel-Cadmium-Batterie usw.).
- Eine falsche Installation des Akkus kann zu Fehlfunktionen des Geräts führen.
- Batterien (Akkupack oder installierte Batterien) dürfen nicht übermäßiger Hitze wie Sonneneinstrahlung, Feuer oder ähnlichem ausgesetzt werden.

Bedienhinweise

- Ersetzen Sie die Batterie, wenn sich der Arbeitsabstand verringert oder der Betrieb unregelmäßig wird. Kaufen Sie eine Batterie der Größe LR03 (AAA).
- Reinigen Sie den Sender auf der Fernbedienung und den Sensor auf dem Gerät regelmäßig mit einem weichen Tuch.
- Wenn der Sensor auf dem Gerät starkem Licht ausgesetzt wird, kann der Betrieb beeinträchtigt werden. Ändern Sie in diesem Fall die Beleuchtung oder die Ausrichtung des Geräts.
- Halten Sie die Fernbedienung von Feuchtigkeit, Hitze, Stößen und Vibrationen fern.

INBETRIEBNAHME

Lieferumfang

- Internet-Küchenradio
- Montagesatz
- Netzteil
- Audiokabel mit 3,5mm-Stecker an beiden Enden
- Bedienungsanleitung

Montage des Befestigungssatzes unter einem Regalbrett

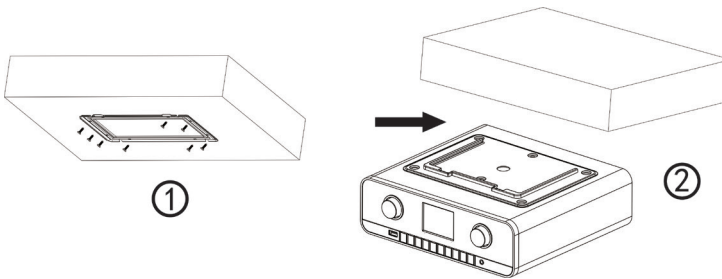

1. Wählen Sie den Montageort des Radios anhand des Schrank-/Regalsaus, das sich am besten für die Montage eignet. Bringen Sie die Metallwinkel mit den im Lieferumfang enthaltenen Montageschrauben an. Wenn die Dicke des Schrank-/Regals dünner ist als die Länge der Schrauben, können Sie eigene, geeignetere Schrauben verwenden.
2. Schieben Sie das Radio auf die Metallschienen, bis es sicher befestigt ist. Aufgrund des großen Gewichts, sollte das Gerät mit großer Vorsicht montiert werden. Vergewissern Sie sich vor der Montage, dass der Schrank/das Regal, an dem Sie das Radio montieren möchten, stabil genug ist, um das Gewicht des Radios tragen zu können. Stellen Sie das Gerät, zum Reduzieren der Brandgefahr, nicht in die Nähe einer Heizung oder ohne das Distanzstück.

Das Gerät kann aus den Metallschienen herausgezogen werden und als stehendes Küchenradio verwendet werden. Sie können dann die Plastikklappe in das Gerät hinein schieben.

Montage der zusätzlich erhältlichen Tablet-Halterung

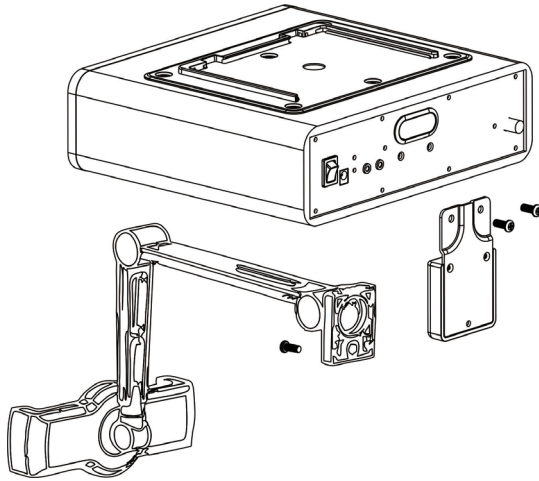

Wenn Ihr Tablet nicht zu Ihrer Zufriedenheit hält oder sich zu leicht dreht - ziehen Sie bitte die Schrauben in den Gelenken der Tablet-Halterung nach. Sie finden die Schrauben unter den Schutzkappen der Gelenke.

Schnelleinrichtung

1. Schließen Sie das DAB/FM-Antennenkabel an die DAB/FM-Buchse an und richten Sie das DAB/FM-Antennenkabel in die Richtung, in der das stärkste Signal empfangen werden kann (A).
 - Stecken Sie die Buchse des mitgelieferten Netzteils in die Buchse auf der Rückseite des Radios (C).
 - Stecken Sie den Netzstecker in die Steckdose (B)

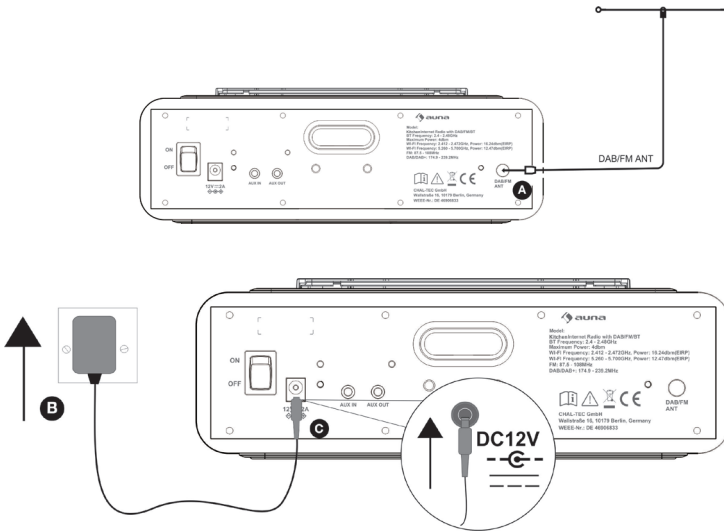

2. Drücken Sie die Standby-Taste, um das Gerät einzuschalten.

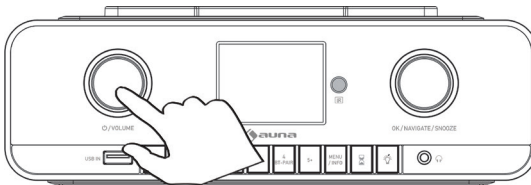

3. Beim ersten Einschalten werden Sie gefragt, ob Sie den Einrichtungsassistenten ausführen möchten, der Sie bei der Verbindung mit Ihrem WLAN unterstützt. Wenn Sie den Einrichtungsassistenten jetzt ausführen möchten, drehen und drücken Sie den NAVIGATE-Drehknopf, um "Ja" auszuwählen, und folgen Sie den Anweisungen auf dem Bildschirm. Wenn Sie die Einrichtung später vornehmen möchten, drehen und drücken Sie den NAVIGATE-Drehknopf, um "Nein" auszuwählen".



BEDIENUNG

Inbetriebnahme

Ein/Aus schalten

Wenn Sie das Gerät zum ersten Mal an die Netzsteckdose anschließen, befindet sich das Gerät im Standby-Modus, nachdem es "auna" angezeigt hat.

Geätebedienung

1. Drücken Sie die Einschalttaste zum Einschalten des Internet-Radios
2. Halten Sie die Einschalttaste 2 Sekunden lang gedrückt, um den Standby-Modus zu aktivieren.

Einsatz der Fernbedienung

1. Tippen Sie im Standby-Modus auf die POWER-Taste auf der Fernbedienung, um das Gerät einzuschalten. Das Gerät wird eingeschaltet.
2. Um das Gerät auszuschalten (Standby-Modus), tippen Sie erneut auf die POWER-Taste auf der Fernbedienung.

Einstellen und Stummschalten der Lautstärke

Drehen Sie den Lautstärkeregler, um die Lautstärke zu erhöhen oder zu verringern.

Bedienung des Equalizers

Sie können verschiedene Equalizer-Effekte wählen.

1. Halten Sie die Menü-Taste auf dem Gerät oder der Fernbedienung gedrückt und drehen und drücken Sie den NAVIGATE-Drehknopf, um "Systemeinstellungen" zu wählen.
2. Drehen und drücken Sie den NAVIGATE-Drehknopf oder verwenden Sie die Tasten < OK > auf der Fernbedienung, um den "Equalizer" auszuwählen.
3. Drücken Sie die OK-Taste auf dem Gerät oder der Fernbedienung, um auszuwählen.
4. Drehen und drücken Sie den NAVIGATE-Drehknopf oder verwenden Sie die Tasten < OK > auf der Fernbedienung, um zwischen "Normal", "Flat", "Jazz", "Rock", "Movie", "Classic", "Pop", "News" zu wählen.

Manuelle Einstellung der Bässe und Höhen

1. Drücken und halten Sie die Menü-Taste, um das Hauptmenü anzuzeigen.
2. Drehen und drücken Sie den NAVIGATE-Drehknopf, um "System settings" > "Equalizer" > "My EQ setup" zu wählen.

3. Drehen und drücken Sie den NAVIGATE-Drehknopf, um "Bass" oder "Treble" zu wählen.
4. Drehen und drücken Sie den NAVIGATE-Drehknopf, um den Pegel von "-7 dB" (niedrig) bis "+7 dB" (hoch) einzustellen.

ANHÖREN VON INTERNET-INHALTEN

Sie können das Connect Soundchef MKII mit Ihrem Netzwerk verbinden, um auf Tausende von Internet-Radiosendern und Podcasts aus der ganzen Welt zuzugreifen. Sobald Sie mit dem Internet verbunden sind, können Sie auch auf zusätzliche Abonnementdienste wie Spotify zugreifen, die Ihnen sofortigen Zugriff auf Millionen von Musiktiteln bieten.

Tausende von Radiosendern auf der ganzen Welt senden online. So hören Sie einen Internet-Radiosender oder Podcast:

1. Drücken Sie die HOME-Taste, um das Menü "Funktion" anzuzeigen.
2. Drehen und drücken Sie den NAVIGATE-Drehknopf, um "Internet-Radio" auszuwählen.
3. Halten Sie die Menü-Taste gedrückt, um das Hauptmenü anzuzeigen,
4. Drehen und drücken Sie den NAVIGATE-Drehknopf und wählen Sie eine der folgenden Optionen:

Station list: Wählen Sie diese Option, um eine Liste der derzeit verfügbaren Internet-Stationen zu sehen oder Podcasts anzuhören (siehe "Stationsliste" weiter unten für weitere Informationen).

System settings (Systemeinstellungen): Wählen Sie diese Option, um Einstellungen zu ändern.

Main menu: Wählen Sie diese Option, um das Hauptmenü anzuzeigen.

Station list (Senderliste): Sie können eine Reihe von Radiosendern hören. Drehen und drücken Sie den NAVIGATE-Drehknopf, um eine der folgenden Optionen zu wählen:

Last listened (Zuletzt gehört): Wählen Sie diese Option, um den zuletzt gehörten Sender einzustellen.

Search (Suche): Wählen Sie diese Option, um nach einem Internet-Radiosender zu suchen. Drehen und drücken Sie den NAVIGATE-Drehknopf, um Zeichen zu markieren und auszuwählen. Wählen Sie "BKSP", um ein Zeichen zu löschen. Drehen und drücken Sie den NAVIGATE-Drehknopf, um die Suche nach einem Internet-Radiosender zu starten. Um die Suche abzubrechen, drehen und drücken Sie den NAVIGATE-Drehknopf, um "CANCEL" auszuwählen.

Location (Ort): Wählen Sie diese Option, um nach einem Internet-Radiosender mit Sitz in Ihrem Land zu suchen. Drehen und drücken Sie den NAVIGATE-Drehknopf, um "Alle Sender" zu wählen und alle lokalen Sender in alphabetischer Reihenfolge anzuzeigen. Um nach einem Sender nach Genre zu suchen, drehen und drücken Sie den NAVIGATE-Drehknopf, um das Genre zu wählen, nach dem Sie suchen möchten.

Popular: Wählen Sie diese Option, um nach einem Musik-Radiosender zu suchen.

Discover (Durchsuchen): Wählen Sie "Suchen" beim Durchsuchen der Senderliste, um nach Sendern nach Herkunft, Genre oder Sprache zu suchen oder Sender dieser Kategorien anzuzeigen. Verwenden Sie den NAVIGATE-Drehknopf, um Ihre Optionen einzustellen, und wählen Sie 'Go', um die Ergebnisliste anzuzeigen.

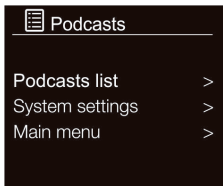

Podcasts menu

Podcasts: Podcasts sind vorausgezeichnete Audiosendungen zu einer Vielzahl von Themen wie Komödie, Kunst, Wirtschaft und Kultur, die Sie jederzeit genießen können. Tausende von Radiosendern auf der ganzen Welt senden online. So hören Sie einen Podcastsender oder Podcast:

1. Drücken Sie die HOME-Taste, um das Menü "Funktion" anzuzeigen.
2. Drehen und drücken Sie den NAVIGATE-Drehknopf, um "Podcasts" auszuwählen.
3. Halten Sie die Menü-Taste gedrückt, um das Hauptmenü anzuzeigen.
4. Drehen und drücken Sie den NAVIGATE-Drehknopf und wählen Sie eine der folgenden Optionen:

Podcast-Listen: Wählen Sie diese Option, um eine Liste der derzeit verfügbaren Internet-Sender zu sehen oder Podcasts anzuhören (siehe "Senderliste" weiter unten für weitere Informationen).

System settings (Systemeinstellungen): Wählen Sie diese Option, um Einstellungen zu ändern.

Main menu (Hauptmenü): Wählen Sie diese Option, um das Hauptmenü anzuzeigen.

USB-WIEDERGABE



1. Drücken Sie die HOME-Taste, um das Menü "Funktion" aufzurufen.
2. Drehen und drücken Sie den NAVIGATE-Drehknopf, um "Music Player" auszuwählen.

▶▶	Drücken Sie die Taste, um den gerade wiedergegebenen Titel zu pausieren. Wenn Sie einen Titel pausiert haben, drücken Sie die Taste, um die Wiedergabe fortzusetzen.
◀◀	Drücken Sie die Taste, um den vorherigen Titel abzuspielen. Halten Sie die Taste gedrückt, um den gerade wiedergegebenen Titel zurückzuspulen.
▶▶	Drücken Sie die Taste, um zum nächsten Titel zu springen. Halten Sie die Taste gedrückt, um den gerade wiedergegebenen Titel vorzuspulen.

Hinweise

- Das Gerät kann nur die Formate MP3 und WMA im USB-Betrieb wiedergeben.
- Dieses Gerät unterstützt USB Version 2.0 und 3.0.
- Das Gerät kann USB-Geräte mit bis zu 32 GB Speicher unterstützen.
- Das Gerät ist möglicherweise nicht mit allen USB-Geräten kompatibel; dies ist kein Hinweis auf ein Problem des Geräts.

Wiederholungsmodus

1. Drücken Sie einmal die Taste  auf der Fernbedienung. Auf dem Display erscheint "". Der aktuelle Ordner wird wiederholt wiedergegeben.
2. Drücken Sie erneut die Taste , um die Wiederholungsfunktion zu deaktivieren.

Gerät laden

Sie können Ihr Gerät mit einem USB-Kabel (nicht im Lieferumfang enthalten) über die USB-Buchse an diesem Gerät aufladen.

Hinweise

- Der maximale Ladestrom für das Laden über USB beträgt 1 A.
- Die USB-Ladung ist nicht für alle Geräte garantiert.
- Das Laden über USB funktioniert im Betrieb. Im STANDBY-Modus wird das Laden nicht unterstützt.

BT AUDIO ABSPIELEN

Sie können BT verwenden, um beliebige Audiosignale von Ihrem Telefon oder Tablet zu übertragen.

Ein mobiles Gerät koppeln

Bevor Sie Audio streamen können, müssen Sie Ihr Telefon oder Tablet koppeln.

Hinweis: Die BT-Kopplung variiert bei verschiedenen mobilen Geräten. Spezifische Informationen finden Sie im Handbuch Ihres Mobilgeräts.

So koppeln Sie über BT

1. Drücken Sie die HOME-Taste und drehen und drücken Sie den NAVIGATE-Drehknopf, um "BT" auszuwählen. Die BT-Eingangsanzeige wird angezeigt und das BT-Symbol beginnt zu blinken.

Hinweis: Wenn das BT-Symbol angezeigt wird, besteht bereits eine Verbindung zu einem anderen BT-Gerät. Siehe unten für weitere Informationen.

2. Wählen Sie auf Ihrem mobilen Gerät die Option zum Hinzufügen eines neuen BT-Geräts. Bei einigen mobilen Geräten müssen Sie möglicherweise die Option Suchen oder Scannen auswählen.
3. Starten Sie den Kopplungsprozess auf Ihrem mobilen Gerät. Wählen Sie dazu "Connect Soundchef MKII" aus der Liste der verfügbaren Geräte, die auf dem Bildschirm des Mobilgeräts erscheint. Ihr mobiles Gerät verbindet sich nach der Kopplung automatisch.
4. Nachdem Sie Ihren Lieblingssong ausgewählt haben, drücken Sie die Taste PLAY/PAUSE auf dem Gerät, um den Song abzuspielen oder anzuhalten.

Trennen der Verbindung zu einem mobilen Gerät

Es kann immer nur ein mobiles Gerät über BT mit dem Gerät verbunden sein. Wenn Sie Musik von einem anderen Mobilgerät streamen möchten, müssen Sie zuerst die Verbindung zu allen Mobilgeräten trennen, die derzeit über BT verbunden sind.

So trennen Sie die Verbindung zu einem mobilen Gerät:

1. Halten Sie die BT PAIR-Taste 3 Sekunden lang gedrückt oder schalten Sie die BT-Funktion des derzeit mit dem Connect Soundchef MKII gekoppelten Geräts aus und wiederholen Sie dann Schritt 3 oben.
2. Drehen und drücken Sie den NAVIGATE-Drehknopf, um "Yes" (Ja) zu wählen, um die Verbindung mit Ihrem mobilen Gerät zu trennen.

Wenn sich Ihr mobiles Gerät außerhalb der BT-Reichweite befindet (diese beträgt normalerweise ca. 10 m), wird die BT-Verbindung des mobilen Geräts automatisch getrennt. Um die Verbindung zu Ihrem mobilen Gerät manuell zu trennen, müssen Sie die BT-Einstellungen auf Ihrem mobilen Gerät öffnen (weitere Informationen finden Sie im Handbuch Ihres mobilen Geräts).

Wenn Sie die Verbindung zu einem mobilen Gerät trennen, verbleibt es in der Quelle "BT". Um eine andere Quelle, z. B. Digitalradio, zu hören, drücken Sie die HOME-Taste, um das Startmenü anzuzeigen, und drehen und drücken Sie den NAVIGATE-Drehknopf, um die gewünschte Quelle auszuwählen.

SPOTIFY CONNECT

Dein neues Gerät hat Spotify Connect

Verwende dein Smartphone, Tablet oder deinen Computer als Fernbedienung für Spotify. Auf spotify.com/connect erfährst du mehr.



Lizenzen

Die Spotify Software unterliegt Drittanbieter-Lizenzen, die Sie hier finden:

<https://www.spotify.com/connect/third-party-licenses>

Alle aufgeführten Marken sind Warenzeichen der jeweiligen Unternehmen. Fehler und Auslassungen ausgenommen und technischen Änderungen unterliegend. Unsere allgemeinen Geschäftsbedingungen finden Anwendung.

UNDOK

Das Gerät kann mithilfe der App UNDOK via Tablet oder Smartphone gesteuert werden. Laden Sie hierfür die App UNDOK für Android aus dem Google Play oder Apple Store auf Ihr Smartphone oder Tablet herunter.



Für Android
(Google Play)



Für iOS
(Apple Store)

Stellen Sie vor der Verwendung der App UNDOK sicher, dass sich das Smartphone/Tablet im selben drahtlosen Netzwerk befindet wie das Radio.

Starten Sie die App. Die App wird gestartet und sucht das Internetradio im Netzwerk. Drücken Sie auf das Gerät, um die Verbindung herzustellen. Geben Sie, falls benötigt, den aktuellen PIN ein. Der werkseitig eingestellte PIN ist „1234“. Sie können den aktuellen PIN am Internetradio im Menü „Select your desired mode“ anzeigen lassen und anpassen. Sie können das Gerät im ausgewählten Modus sowohl am Radio als auch über das mobile Endgerät bedienen.

Hinweis: Beachten Sie, dass wenn sich ein anderes Smartphone/Tablet, auf welchem ebenfalls die App installiert ist, im gleichen Netzwerk befindet, die originale Verbindung getrennt wird.

DAB/FM-RADIO

Wechseln der DAB-Sender

Drücken Sie die HOME-Taste am Gerät oder auf der Fernbedienung und drehen und drücken Sie den NAVIGATE-Drehknopf, um "DAB-Radio" auf dem Home-Bildschirm auszuwählen. Während des Suchlaufs wird auf dem Display "Scanning..." angezeigt. Wenn Sie zum ersten Mal DAB-Radio auswählen, führt DAB einen automatischen Suchlauf durch, um alle verfügbaren Sender zu finden, und stellt nach Abschluss des Suchlaufs einen Sender ein.

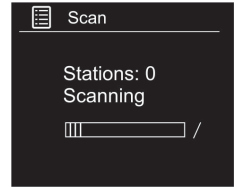

Senderliste

1. Halten Sie die Menü-Taste gedrückt, um das Hauptmenü anzuzeigen.
2. Drehen und drücken Sie den NAVIGATE-Drehknopf, um "Senderliste" auszuwählen.
3. Eine Liste der DAB-Sender wird auf dem Display angezeigt.

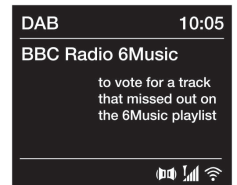

Digital radio screen

Automatische Sendersuche

1. Halten Sie die Menü-Taste gedrückt, um das Hauptmenü anzuzeigen.
2. Drehen und drücken Sie den NAVIGATE-Drehknopf, um "Scan" zu wählen.
3. Alle gefundenen Sender werden automatisch gespeichert.

Manuelle Sendersuche

Neben der Autotuning-Funktion können Sie den Empfänger auch manuell abstimmen. Dies kann hilfreich sein, wenn Sie Ihre Antenne ausrichten oder wenn Sie Sender hinzufügen, die bei der automatischen Abstimmung verpasst wurden.

1. Halten Sie die Menü-Taste gedrückt, um das Hauptmenü anzuzeigen.
2. Drehen und drücken Sie den NAVIGATE-Drehknopf, um "Manual Tuning" auszuwählen.

Senderspeicher bereinigen

Sie können alle nicht verfügbaren Sender aus der Liste entfernen.

1. Halten Sie die Menü-Taste gedrückt, um das Hauptmenü aufzurufen.
2. Drehen und drücken Sie den NAVIGATE-Drehknopf, um "Prune invalid" auszuwählen.
3. Drehen und drücken Sie den NAVIGATE-Drehknopf, um "YES" auszuwählen oder wählen Sie "NO" zum Abbrechen.

DRC (Dynamikbereich-Kompression)

Wenn Sie Musik mit hohem Dynamikbereich in einer lauten Umgebung hören, möchten Sie möglicherweise den Audio-Dynamikbereich komprimieren.

1. Drücken und halten Sie die Menü-Taste gedrückt, um das Hauptmenü anzuzeigen.
2. Drehen und drücken Sie den NAVIGATE-Drehknopf, um "DRC" zu wählen.
3. Drücken Sie den NAVIGATE-Drehknopf, um DRC hoch/niedrig/off zu wählen, und drücken Sie die OK-Taste, um die Einstellung zu bestätigen.

Einstellen eines FM-Senders: Sendersuche

1. Drücken Sie die HOME-Taste und drehen und drücken Sie den NAVIGATE-Drehknopf, um "FM-Radio" auf dem Home-Bildschirm auszuwählen.
2. Drücken Sie den NAVIGATE-Drehknopf, um den nächsten FM-Radiosender zu suchen, der ein starkes Signal hat.

Manuelle Sendersuche

1. Drücken Sie die HOME-Taste und drehen und drücken Sie den NAVIGATE-Drehknopf, um "FM-Radio" auf dem Home-Bildschirm auszuwählen.
2. Drehen Sie den NAVIGATE-Drehknopf am Gerät nach rechts oder links, um 0,05 MHz vor oder zurück zu gehen. Wenn Sie die Fernbedienung verwenden, drücken Sie die Tasten TUNE < oder TUNE >, um 0,05 MHz vor oder zurück zu gehen.

SENDERSPEICHER

Sie können bis zu 20 DAB-, 20 FM- und 20 Internet-Radiosender für den schnellen Zugriff speichern.

Einen Sender schnell auf einer voreingestellten Taste (1-4) speichern

Stellen Sie den DAB-, UKW- oder Internet-Radiosender ein, den Sie speichern möchten. Halten Sie eine der nummerierten Preset-Tasten (1-4) auf der Fernbedienung zwei Sekunden lang gedrückt, bis Sie eine Meldung sehen, die bestätigt, dass die Einstellung gespeichert wurde.

Einen Sender schnell auf einer voreingestellten Taste (5-20) speichern

1. Stellen Sie den DAB- oder UKW-Radiosender ein, den Sie speichern möchten.
2. Halten Sie die Taste 5+ gedrückt, um die numerische Liste der gespeicherten Speicherplätze anzuzeigen, drehen und drücken Sie dann

den NAVIGATE-Drehknopf, um eine beliebige Speicherplatznummer zwischen 5 und 20 auszuwählen. Sie können vorhandene Speicherplätze überschreiben. Drücken Sie die OK-Taste am Hauptgerät oder auf der Fernbedienung, um den Speicherplatz zu speichern.

So rufen Sie einen Speicherplatz auf, wenn Sie Digitalradio, FM-Radio oder Internetradio hören

1. Um die Voreinstellungen 1 bis 4 einzustellen, drücken Sie die entsprechende nummerierte Taste am Gerät oder auf der Fernbedienung (1 bis 4).
2. Um auf die Voreinstellungen 5 bis 20 am Gerät zuzugreifen, drücken Sie die Taste 5+, drehen Sie den NAVIGATE-Drehknopf nach rechts oder links, um durch die Liste der Voreinstellungen zu blättern, und drücken Sie dann auf den NAVIGATE-Drehknopf und lassen Sie ihn los, um die ausgewählte Voreinstellung einzustellen.

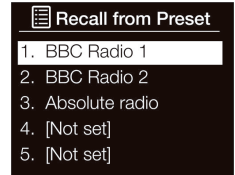

Selecting a preset

EINSTELLUNGEN

Einen Wecker stellen

1. Halten Sie die Menü-Taste auf dem Gerät oder der Fernbedienung gedrückt und drehen und drücken Sie den NAVIGATE-Drehknopf, um "Hauptmenü" zu wählen.
2. Drehen und drücken Sie den NAVIGATE-Drehknopf, um "Alarme" zu wählen.
3. Drehen und drücken Sie den NAVIGATE-Drehknopf, um "Alarm 1" oder "Alarm 2" zu wählen.
4. Drehen Sie den NAVIGATE-Drehknopf, um durch die einzelnen Alarmeinstellungen zu blättern. Wenn Sie eine Einstellung ändern möchten, drücken Sie den NAVIGATE-Drehknopf. Sie können die folgenden Alarmoptionen einstellen:

Enable	Drehen und drücken Sie den NAVIGATE-Drehknopf, um zu wählen, wann der Alarm wiederholt werden soll. Die verfügbaren Optionen sind "Aus", "Täglich", "Einmalig", "Wochenenden" oder "Wochentage".
Time	Drehen und drücken Sie den NAVIGATE-Drehknopf, um die Stunde des Alarms einzustellen. Hinweis: Wenn Sie das 12-Stunden-Zeitformat eingestellt haben, stellen Sie sicher, dass Sie die "AM"- oder "PM"-Version der Stunde wählen, bevor Sie den NAVIGATE-Drehknopf drücken. Wiederholen Sie diesen Vorgang, um die Minuten des Alarms einzustellen.

Mode	Drehen und drücken Sie den NAVIGATE-Drehknopf, um zwischen "Buzz", "Internetradio", "DAB" und "FM" zu wählen.
Volume	Drehen und drücken Sie den NAVIGATE-Drehknopf, um die Lautstärke beim Ertönen des Alarms einzustellen.
Save	Drehen und drücken Sie den NAVIGATE-Drehknopf, um den Wecker zu speichern.

Abschalttimer einstellen

Mit dieser Funktion können Sie das Gerät so programmieren, dass es nach einer eingestellten Zeitspanne von selbst in den Standby-Modus wechselt.

1. Drücken Sie die Menü-Taste.
2. Drehen und drücken Sie den NAVIGATE-Drehknopf oder verwenden Sie die Tasten < OK > auf der Fernbedienung, um "Hauptmenü" und dann "Schlaf" auszuwählen.
3. Drehen Sie den NAVIGATE-Drehknopf oder verwenden Sie die Tasten < OK > auf der Fernbedienung, um die Dauer des Sleep-Timers von 15 auf 60 Minuten zu erhöhen. Drücken Sie den NAVIGATE-Drehknopf oder die OK-Taste auf der Fernbedienung, um den Sleep-Timer zu starten.

Schlummern eines ertönenden Alarms

Drücken Sie den NAVIGATE-Drehknopf, um einen ertönenden Alarm zu pausieren. Auf dem Display wird ein Countdown-Timer angezeigt, der angibt, wie lange der Wecker schlummern wird. Um die Schlummerdauer des Alarms einzustellen, drücken Sie den NAVIGATE-Drehknopf, um die Schlummerdauer in 5-Minuten-Schritten bis zu 15 Minuten und dann 30 Minuten zu ändern.

Um einen Schlummeralarm abzubrechen, drücken Sie die Standby-Taste.

Einstellung von Zeit und Datum

Die Uhr stellt sich automatisch über Ihr digitales Radiosignal, FM-Radiosignal oder Ihr Netzwerk ein. Wenn die Uhrzeit oder das Datum nicht automatisch aktualisiert wird, können Sie sie mit dieser Option manuell einstellen.

Hinweis: Alle Zeit- oder Datumsaktualisierungen, die durch eine digitale Übertragung empfangen werden, überschreiben manuelle Einstellungen.

Manuelles Einstellen der Zeit und Datum

1. Drücken Sie die Menü-Taste auf der Fernbedienung.
2. Drehen und drücken Sie den NAVIGATE-Drehknopf oder verwenden Sie die Tasten < OK > auf der Fernbedienung, um "Hauptmenü" > "Systemeinstellungen" > "Uhrzeit/Datum" auszuwählen.
3. Drehen und drücken Sie den NAVIGATE-Drehknopf oder verwenden Sie die Tasten < OK > auf der Fernbedienung, um den Tag des Monats einzustellen. Wiederholen Sie dies, um den Monat und das Jahr des aktuellen Datums und der Stunde sowie die Minuten der aktuellen Uhrzeit einzustellen.
4. Wenn Sie das 12-Stunden-Zeitformat eingestellt haben, drehen und drücken Sie den NAVIGATE-Drehknopf oder verwenden Sie die Tasten < OK > auf der Fernbedienung, um die Version "AM" oder "PM" der Stunde auszuwählen.

Synchronisationsoptionen für Uhrzeit und Datum

Sie können die Uhrzeit und das Datum entweder über das FM- oder Digitalradio-Signal oder Ihre Internetverbindung synchronisieren. Um die Optionen für die Uhrensynchronisation festzulegen:

1. Drücken Sie die Menü-Taste auf der Fernbedienung.
2. Drehen und drücken Sie den NAVIGATE-Drehknopf oder verwenden Sie die Tasten < OK > auf der Fernbedienung, um "Hauptmenü" > "Systemeinstellungen" > "Uhrzeit/Datum" auszuwählen.
3. Drehen und drücken Sie den NAVIGATE-Drehknopf oder verwenden Sie die Tasten < OK > auf der Fernbedienung, um "Auto Update" zu wählen.
4. Drehen und drücken Sie den NAVIGATE-Drehknopf oder verwenden Sie die Tasten < OK > auf der Fernbedienung, um zwischen den Optionen "Update von DAB", "Update von FM", "Update von Netzwerk" und "No update" für die Uhrensynchronisation auszuwählen.

Änderung des Zeitformats

1. Drücken Sie die Menü-Taste auf der Fernbedienung.
2. Drehen und drücken Sie den NAVIGATE-Drehknopf oder verwenden Sie die Tasten < OK > auf der Fernbedienung, um "Hauptmenü" > "Systemeinstellungen" > "Uhrzeit/Datum" auszuwählen.
3. Drehen und drücken Sie den NAVIGATE-Drehknopf oder verwenden Sie die Tasten < OK > auf der Fernbedienung, um "Format einstellen" zu wählen.
4. Drehen und drücken Sie den NAVIGATE-Drehknopf oder verwenden Sie die Tasten < OK > auf der Fernbedienung, um zwischen "12" und "24" zu wählen.

Einstellen der Zeitzone

1. Drücken Sie die Menü-Taste auf der Fernbedienung.
2. Drehen und drücken Sie den NAVIGATE-Drehknopf oder verwenden Sie die Tasten < OK > auf der Fernbedienung, um "Hauptmenü" > "Systemeinstellungen" > "Uhrzeit/Datum" auszuwählen.
3. Drehen und drücken Sie den NAVIGATE-Drehknopf oder verwenden Sie die Tasten < OK > auf der Fernbedienung, um "Set Time Zone" auszuwählen.
4. Drehen und drücken Sie den NAVIGATE-Drehknopf oder verwenden Sie die Tasten < OK > auf der Fernbedienung, um Ihre Zeitzone auszuwählen.

Sommerzeitoptionen

1. Halten Sie die Menü-Taste gedrückt, um das Hauptmenü anzuzeigen.
2. Drehen und drücken Sie den NAVIGATE-Drehknopf, um "Systemeinstellungen" > "Zeit/Datum" zu wählen.
3. Drehen und drücken Sie den NAVIGATE-Drehknopf, um "Daylight savings" zu wählen.
4. Drehen und drücken Sie den NAVIGATE-Drehknopf und wählen Sie "ON", wenn Sie die Sommerzeit aktivieren möchten. Drehen und drücken Sie den NAVIGATE-Drehknopf, um "OFF" zu wählen, wenn Sie die Sommerzeit deaktivieren möchten.

Einstellen der bevorzugten Sprache

Sie können die Sprache auswählen, die für Menüs und Optionen verwendet wird.

1. Drücken Sie die Menü-Taste auf der Fernbedienung.
2. Drehen und drücken Sie den NAVIGATE-Drehknopf oder verwenden Sie die Tasten < OK > auf der Fernbedienung, um "Hauptmenü" > "Systemeinstellungen" > "Sprache" auszuwählen.
3. Drehen und drücken Sie den NAVIGATE-Drehknopf oder verwenden Sie die Tasten < OK > auf der Fernbedienung, um eine Menüsprache auszuwählen.

Hintergrundbeleuchtung

Sie können die Dauer der Bildschirmbeleuchtung und die Helligkeit des Bildschirms bei Zeitüberschreitung einstellen.

So stellen Sie die Dauer der Hintergrundbeleuchtung des Bildschirms vor dem Dimmen ein:

1. Halten Sie die Menü-Taste auf dem Gerät oder der Fernbedienung gedrückt und drehen und drücken Sie den NAVIGATE-Drehknopf, um "Hauptmenü" zu wählen.

2. Drehen und drücken Sie den NAVIGATE-Drehknopf, um "Systemeinstellungen" > "Hintergrundbeleuchtung" zu wählen.
3. Drehen und drücken Sie den NAVIGATE-Drehknopf, um "Timeout" zu wählen.
4. Drehen und drücken Sie den NAVIGATE-Drehknopf, um eine Zeitüberschreitungseinstellung zu wählen. Um festzulegen, dass die Hintergrundbeleuchtung immer eingeschaltet bleiben soll, wählen Sie "Ein".

Helligkeitsstufe im Betrieb

1. Halten Sie die Menü-Taste auf dem Gerät oder der Fernbedienung gedrückt und drehen und drücken Sie den NAVIGATE-Drehknopf, um "Hauptmenü" zu wählen.
2. Drehen und drücken Sie den NAVIGATE-Drehknopf, um "Systemeinstellungen" > "Hintergrundbeleuchtung" zu wählen.
3. Drehen und drücken Sie den NAVIGATE-Drehknopf, um "On level" zu wählen.
4. Drehen und drücken Sie den NAVIGATE-Drehknopf, um zwischen "Hoch", "Mittel", "Niedrig" zu wählen.

Abgedunkelte Helligkeitsstufe im Standby

1. Halten Sie die Menü-Taste auf dem Gerät oder der Fernbedienung gedrückt und drehen und drücken Sie den NAVIGATE-Drehknopf, um "Hauptmenü" zu wählen.
2. Drehen und drücken Sie den NAVIGATE-Drehknopf, um "Systemeinstellungen" > "Hintergrundbeleuchtung" zu wählen.
3. Drehen und drücken Sie den NAVIGATE-Drehknopf, um "Dim Level" zu wählen.
4. Drehen und drücken Sie den NAVIGATE-Drehknopf, um zwischen "Mittel" oder "Niedrig" zu wählen.

Auf die Werkseinstellungen zurücksetzen

Das Zurücksetzen entfernt alle Voreinstellungen, gespeicherten Stationen, Alarmer und setzt alle anderen Optionen auf die Standardeinstellungen zurück.

1. Drücken Sie die Menü-Taste auf der Fernbedienung.
2. Drehen und drücken Sie den NAVIGATE-Drehknopf oder verwenden Sie die Tasten < OK > auf der Fernbedienung, um "Hauptmenü" > "Systemeinstellungen" > "Werkseinstellung" auszuwählen.
3. Drehen und drücken Sie den NAVIGATE-Drehknopf oder verwenden Sie die Tasten < OK > auf der Fernbedienung, um "JA" auszuwählen, um die Werkseinstellungen zurückzusetzen. Wählen Sie "Nein", wenn Sie nicht auf die Werkseinstellungen zurücksetzen möchten.



Netzwerkeinstellungen

Verbinden mit Ihrem WLAN mit Hilfe des Einrichtungsassistenten

1. Halten Sie die Menü-Taste gedrückt, um das Hauptmenü aufzurufen.
2. Drehen und drücken Sie den NAVIGATE-Drehknopf, um "System settings" > "Network" > "Network wizard" zu wählen.
3. Drehen und drücken Sie den NAVIGATE-Drehknopf, um Ihre Region auszuwählen. Es wird nach verfügbaren WLAN-Netzwerken gesucht.
4. Drehen und drücken Sie den NAVIGATE-Drehknopf, um den Namen (SSID) Ihres WLAN-Netzwerks auszuwählen. Wenn Ihr Netzwerk einen Schlüssel erfordert, folgen Sie den Schritten 5-6.
5. Geben Sie Ihren Netzwerkschlüssel oder Ihr Passwort ein, indem Sie den NAVIGATE-Drehknopf drehen und drücken, um Zeichen zu markieren und auszuwählen. Wenn Sie das letzte Zeichen löschen möchten, drehen Sie den NAVIGATE-Drehknopf, um "BKSP" auszuwählen, und drücken Sie zur Bestätigung.
6. Drehen und drücken Sie den NAVIGATE-Drehknopf, um "OK" auszuwählen. Das Gerät verbindet sich mit Ihrem Netzwerk.

Nützlicher Hinweis: Bei der Eingabe des WLAN-Schlüssels wird zwischen Groß- und Kleinschreibung unterschieden, achten Sie also darauf, dass Sie ihn genau wie gezeigt eingeben.

LED-Lichtspiele

1. Tippen Sie auf die Taste  am Gerät oder auf der Fernbedienung, um das LED-Licht einzuschalten.
2. Tippen Sie wiederholt auf die Taste , um die Helligkeit des LED-Lichts auszuwählen. Die Helligkeit des Geräts wird auf 100 %, 70 %, 50 % und AUS eingestellt.

Einstellung des Küchentimers

1. Drücken Sie die Taste "Küchentimer".
2. Drehen und drücken Sie den NAVIGATE-Drehknopf, um die Länge des Küchentimers einzustellen.

HINWEISE ZUR ENTSORGUNG



Wenn es in Ihrem Land eine gesetzliche Regelung zur Entsorgung von elektrischen und elektronischen Geräten gibt, weist dieses Symbol auf dem Produkt oder auf der Verpackung darauf hin, dass dieses Produkt nicht im Hausmüll entsorgt werden darf. Stattdessen muss es zu einer Sammelstelle für das Recycling von elektrischen und elektronischen Geräten gebracht werden. Durch regelkonforme Entsorgung schützen Sie die Umwelt und die Gesundheit Ihrer Mitmenschen vor negativen Konsequenzen. Informationen zum Recycling und zur Entsorgung dieses Produkts, erhalten Sie von Ihrer örtlichen Verwaltung oder Ihrem Hausmüllentsorgungsdienst.

Dieses Produkt enthält Batterien. Wenn es in Ihrem Land eine gesetzliche Regelung zur Entsorgung von Batterien gibt, dürfen die Batterien nicht im Hausmüll entsorgt werden. Informieren Sie sich über die örtlichen Bestimmungen zur Entsorgung von Batterien. Durch regelkonforme Entsorgung schützen Sie die Umwelt und die Gesundheit Ihrer Mitmenschen vor negativen Konsequenzen.

KONFORMITÄTSERKLÄRUNG

**Hersteller:**

Chal-Tec GmbH, Wallstraße 16, 10179 Berlin, Deutschland.

**Importeur für Großbritannien:**

Chal-Tec UK limited
Unit 6 Riverside Business Centre
Brighton Road
Shoreham-by-Sea
BN43 6RE
United Kingdom

Die vollständige Konformitätserklärung des Herstellers finden Sie unter folgendem Link:
<https://use.berlin/10037496>

Dear Customer,

Congratulations on purchasing this equipment. Please read this manual carefully and take care of the following hints to avoid damages. Any failure caused by ignoring the items and cautions mentioned in the instruction manual are not covered by our warranty and any liability. Scan the QR code to get access to the latest user manual and other information about the product.

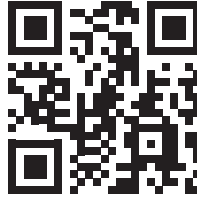

CONTENTS



Specifications	34
Safety Instructions	36
Product Description	38
Remote Control	40
Getting Started	43
Operation	46
Listening to Internet Content	47
USB Operation	49
Streaming BT Audio	50
Spotify Connect	51
UNDOK	52
Listening to DAB or FM Radio	53
Using Radio Presets	54
Settings	55
Disposal Considerations	60



SPECIFICATIONS

Item number	10037496, 10037497
Radio:	Digital (DAB/DAB+), FM and internet radio (via Wi-Fi).
Frequencies	Digital Band III 174–240 MHz, FM 87.5-108 MHz (with RDS).
Display	2.4", 320 x 240, TFT colour display
Network	Wi-Fi: 802.11b, 802.11g and 802.11n supported with WEP and WPA/WPA2 encryption, WPS.2.412 GHz - 2.472 GHz (channels 1 to 13). Maximum power: 16.00 dBm (EIRP) 0.5 MB broadband speed recommended. BT, Frequency range: 2402 - 2480 MHz, Maximum power: 3.5 dBm (EIRP)
Media streaming	Audio codecs supported include WMA, AAC, MP3, FLAC.
Speaker	2.5" full range driver, 2chx10W output
Mains power adapter	12V DC, 2500 mA
Output connectors:	3.5-mm stereo phoner out socket
Power consumption	Standby mode: <1 W.

The specification presents only as a reference. The value of weight and size are approximation. Our product is improved ceaselessly and the specification and function may be changed without prior notice.

EXPLANATION OF THE WARNING SYMBOLS

	CAUTION RISK OF ELECTRIC SHOCK DO NOT OPEN	
<p>CAUTION: TO REDUCE THE RISK OF ELECTRIC SHOCK AND SERIOUS PERSONAL INJURY, DO NOT REMOVE ANY COVER. NO USER-SERVICABLE PARTS INSIDE. REFER SERVICING TO QUALIFIED SERVICE PERSONNEL ONLY.</p>		
<p>WARNING. TO REDUCE THE RISK OF FIRE OR ELECTRICAL SHOCK, DO NOT EXPOSE THIS PRODUCT TO WATER, RAIN OR MOISTURE.</p>		

	<p>Triangle with lightning plus explanation as follows: DANGEROUS VOLTAGE: The lightning flash with arrowhead symbol within the equilateral triangle is intended to alert the user to the presence of uninsulated dangerous voltage within the product's enclosure that may be of sufficient magnitude to constitute a risk of electric shock to persons.</p>
	<p>Triangle with exclamation point plus explanation as follows: ATTENTION: The exclamation point within the equilateral triangle is intended to alert the user to the presence of important operating and maintenance (servicing) instructions in the literature accompanying this product.</p>

SAFETY INSTRUCTIONS

Read these instructions. All uses guidelines must be read before using the device. Keep the instructions for future use.

- Children over the age of 8 and persons with reduced physical, sensory or mental capabilities or those with a lack of experience and knowledge may only use the device if they are instructed on how to do so by a person responsible for their safety, or if they are supervised and understand the hazards associated with the use of the device.
- Use and security guidelines must be respected.
- The device must not be used near water or be put in contact with moisture.
- Make sure has no liquid is spilled on device and device openings.
- Move device carefully, avoid shocks.
- Do not block the breakdown of the device outputs.
- Do not place the device near from a heat source (e.g. radiator). Do not expose it to the Sun.
- Plug the device as indicate on this information form.
- This device has a connection with overload protection. Replacement should only be done bt an experienced technician or the device manufacturer.
- For cleaning the device, please follow the recommendations of the manual.
- The power cord should be unplugged when not using for a long period of time.
- The device shall be repaired by a qualified person when:
 - a. the power cord is damaged,
 - b. objects have fallen into the apparatus or a liquid has been spilled into device,
 - c. device was exposed to the rain,
 - d. device does not work correctly without notable exterior change,
 - e. device is broken.
- The user shall not try to maintain the device beyond that which is described in this manual.
- The device must not be exposed to dripping or splashing and that no objects filled with liquids, such as vases, shall be placed on apparatus.
- To be completely disconnect the power input, the mains plug of apparatus must be disconnected from the mains, as the disconnect devices is the mains plug of apparatus.

- The mains plug of apparatus should not be obstructed OR should be easily accessed during intended use.
- Excessive sound pressure from earphones and headphones can cause hearing loss.
- No naked flame sources such as lighted candles should be placed on the apparatus;
- Attention should be drawn to the environmental aspects of battery disposal;
- The device can be used in moderate climates.

PRODUCT DESCRIPTION

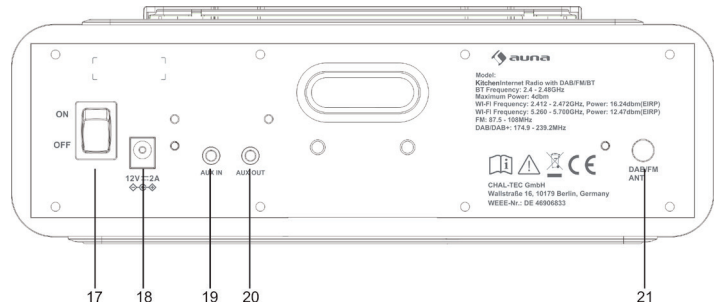
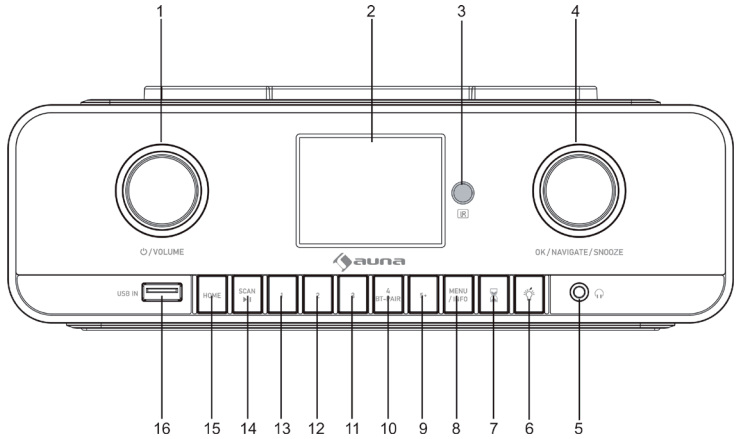

- 1 STANDBY/ VOLUME dial
- 2 TFT display
- 3 REMOTE receiver
- 4 OK/NAVIGATE DIAL/SNOOZE
- 5 PHONE jack
- 6 LED light button
- 7 KITCHEN time button
- 8 MENU/INFO button
- 9 PRESET 5+ button
- 10 PRESET 4 button
BT PAIR button
- 11 PRESET 3 button
- 12 PRESET 2 button
- 13 PRESET 1 button
- 14 SCAN button
PLAY/PAUSE button
- 15 HOME button
- 16 USB jack
- 17 POWER ON/OFF switch
- 18 DC IN jack
- 19 AUX IN jack
- 20 AUX OUT jack
- 21 DAB/FM antenna jack

REMOTE CONTROL

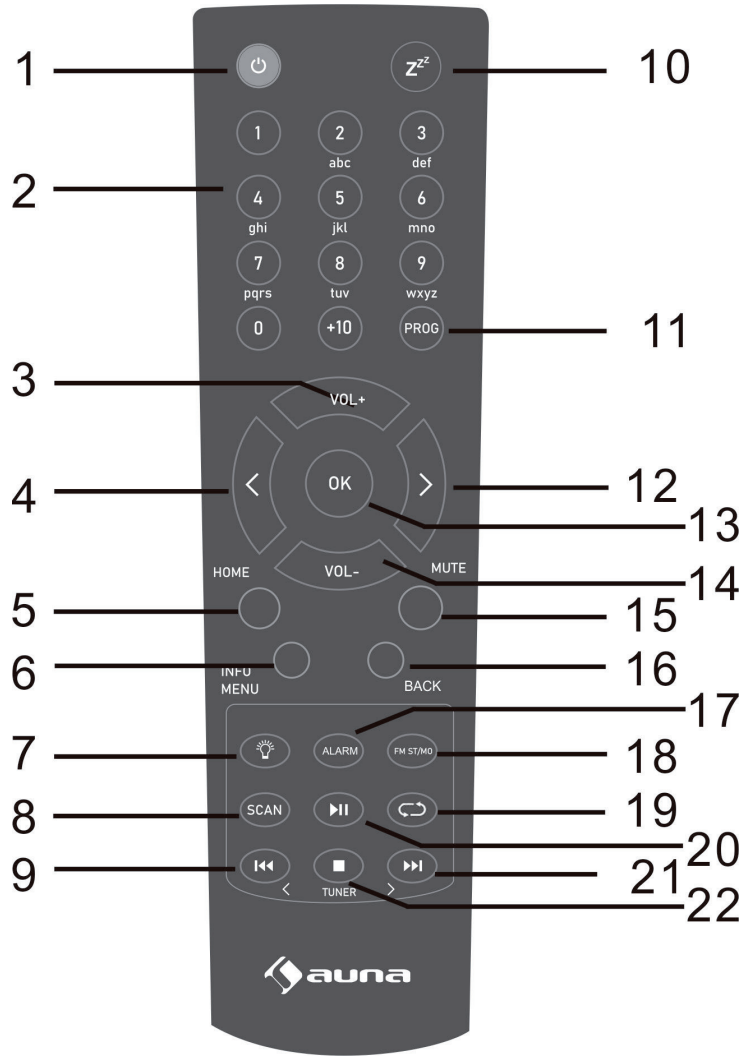

- 1 ON/STANDBY button
- 2 NUMERIC buttons
- 3 VOLUME + button
- 4 CURSOR DOWN button
- 5 HOME button
- 6 INFO/MENU button
- 7 LED light button
- 8 SCAN button
- 9 USB/BT SKIP PREVIOUS / FM TUNE- button
- 10 SNOOZE button
- 11 PROG button
- 12 CURSOR UP button
- 13 OK button
- 14 VOLUME - button
- 15 MUTE button
- 16 BACK button
- 17 ALARM button
- 18 FM ST/MONO button
- 19 REPEAT button
- 20 PLAY/PAUSE button
- 21 USB/BT SKIP NEXT/
FM TUNE+ button
- 22 STOP button

Putting the batteries into the remote

1. Open the battery cover.
2. Insert the supplied battery according to the terminal indicated in the battery compartment. When inserting or removing the battery, push it towards the (-) battery terminals.
3. Close the cover.

Attention

- Remove the battery if the unit will not be used for a long period of time. This will prevent potential damage due to battery leakage.
- Do not use rechargeable battery (nickel-cadmium battery, etc.).
- Installing the battery incorrectly may cause the unit to malfunction.
- Batteries (battery pack or batteries installed) shall not be exposed to excessive heat such as sunshine, fire or the like.

Notes concerning use:

- Replace the battery if the operating distance is reduced or if the operation becomes erratic. Purchase an "AAA" size battery (LR03)
- Periodically clean the transmitter on the remote control and the sensor on the unit with a soft cloth.
- Exposing the sensor on the unit to strong light may interfere with operation. Change the lighting or the direction of the unit if this occurs.
- Keep the remote control away from moisture, heat, shock, and vibrations.

GETTING STARTED

Packing Content

- Kitchen radio unit
- Mounting kit
- Power adaptor
- Audio cable with 3.5mm jack at both ends
- User manual

Mounting the set under a cabinet

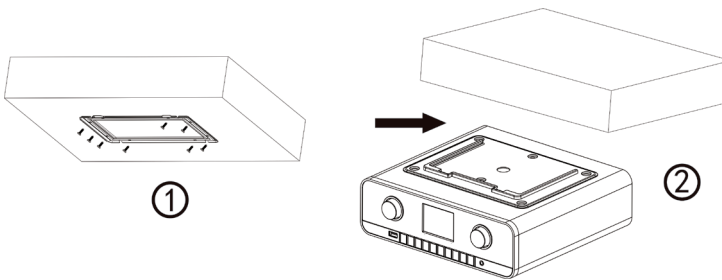

1. Decide on the installation location and installing the unit based on the best cabinet/shelf. Attached the metal bracket under the cabinet/shelf with supplied mounting screws. If the board thickness of cabinet/shelf is thinner than the screw's height, you can supply the suitable screw by yourselves.
2. Slide the unit to metal bracket until it locks securely. Due to its heavy weight, the unit should be installed with great care. Be sure that the cabinet is used that is sturdy enough to support the weight of the unit. To reduce the risk of fire, do not place any heating area or without the spacer.

You can slide out the unit from the metal bracket to be the stand kitchen radio. Then, you can slide the plastic claspboard in the unit.

Installation the additionally available tablet holder

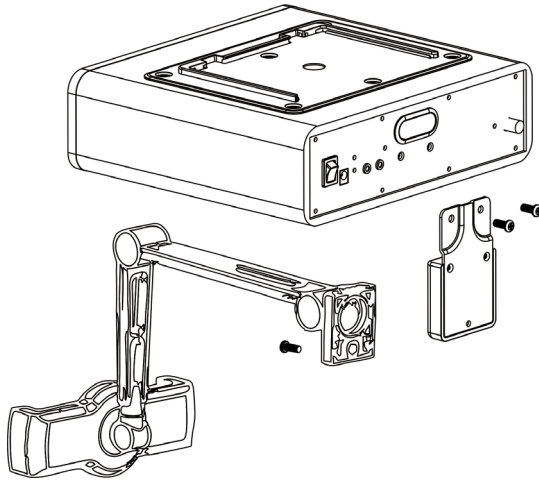

If your tablet is not holding to your satisfaction, or rotating too easily – please tighten the screws in the joints of the tablet-holder. You can find the screws under the protective caps of the joints.

Quick setup

1. Connect the DAB/FM aerial wire to the DAB/FM socket and position the DAB/FM aerial wire in the direction where the strongest signal can be received (A).
 - Insert the jack of the supplied mains adapter into the socket on the rear of the radio (C).
 - Plug the mains adapter into the mains supply (B)

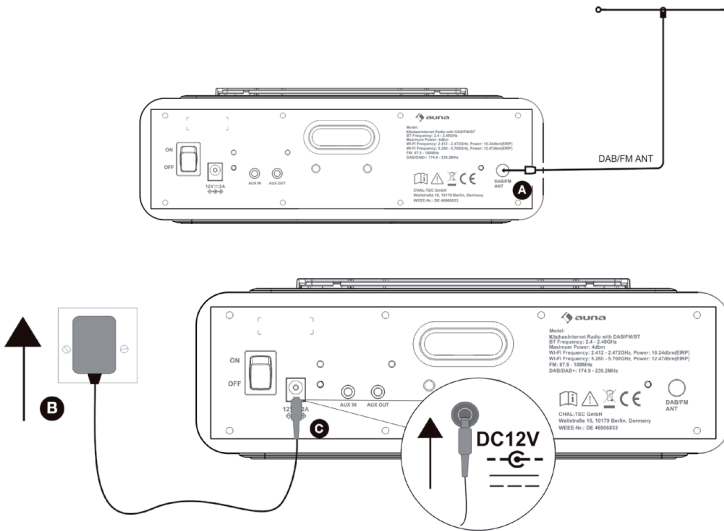

2. Press the STANDBY button to power on.

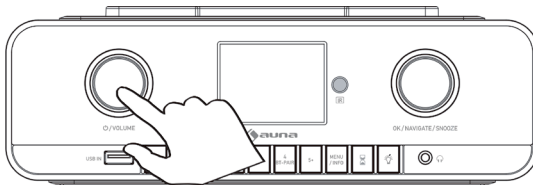

3. The first time you switch on you will be asked if you would like to run the setup wizard, which will help you connect to your Wi-Fi. If you want to run the setup wizard now, turn and press the NAVIGATE dial to select 'Yes' and follow the prompts on screen. To set up later, turn and press the NAVIGATE dial to select 'No'.



OPERATION

POWER ON/OFF

When you first connect the unit to the mains socket, the unit will be in standby mode after showing 'auna'.

POWER button

Main unit operation:

1. Press the POWER button to turn on the Internet radio.
2. Press and hold the POWER button for 2 seconds to switch 'standby'.

Remote control operation

1. In Off (standby) mode, tap the POWER button on remote control to turn the unit ON. The unit will turn on.
2. To turn the unit off (standby), tap the POWER button on remote control again.

Adjusting and muting the volume

Turn the Volume dial to increase or decrease the volume.

EQ operation

You can enjoy different EQ sound effect modes.

1. Press and hold the MENU button on main unit or remote control and turn and press the NAVIGATE dial to select 'System settings'.
2. Turn and press the NAVIGATE dial or use the < OK > buttons on the remote control to select the 'Equalizer'.
3. Press the OK button on main unit or remote control to select.
4. Turn and press the NAVIGATE dial or use the < OK > buttons on the remote control to choose between 'Normal', 'Flat', 'Jazz', 'Rock', 'Movie', 'Classic', 'Pop', 'News'.

Setting the bass and treble manually

1. Press and hold the MENU button to view the main menu.
2. Turn and press the NAVIGATE dial to select 'System settings' > 'Equalizer' > 'My EQ setup'.
3. Turn and press the NAVIGATE dial to choose 'Bass' or 'Treble'.
4. Turn and press the NAVIGATE dial to set the level from '-7dB' (low) to '+7dB' (high).

LISTENING TO INTERNET CONTENT

You can connect the Connect Soundchef MK II to your network to access to thousands of internet radio stations and podcasts from around the world. Once connected to the internet you can also access additional subscription services such as Spotify, which provides you with instant access to millions of music tracks.

Thousands of radio stations around the world broadcast online. To listen to an internet radio station or podcast:

1. Press the HOME button to display the 'function' menu.
2. Turn and press the NAVIGATE dial to select 'Internet radio'.
3. Press and hold the MENU button to view the main menu.
4. Turn and press the NAVIGATE dial to select one of the following options:

Station list: Select this option to see a list of currently available Internet stations or listen to podcasts (see 'Station list' below for more information).

System settings: Select this option to change settings.

Main menu: Select this option to view main menu.

Station list: You can listen to a range of radio stations. Turn and press the NAVIGATE dial to select one of the following options:

Last listened: Select this option to tune into the last station you were listening to.

Search: Select this option to search for an internet radio station. Turn and press the NAVIGATE dial to highlight and select characters. Select 'BKSP' to delete a character. Turn and press the NAVIGATE dial to start searching for an internet station. To cancel your search, turn and press the NAVIGATE dial to select 'CANCEL'.

Location: Select this option to browse for an internet radio station based in your country. Turn and press the NAVIGATE dial to select 'All stations' to view all local based stations in alphabetical order. To browse for a station based on genre, turn and press the NAVIGATE dial to select the genre you want to browse for.

Popular: Select this option to browse for a music radio station.

Discover: Select 'Search' when browsing the station list to search for stations by Origin, Genre, Language or show stations of these. Use the NAVIGATE dial to set your options and select 'Go' to see the list of results.

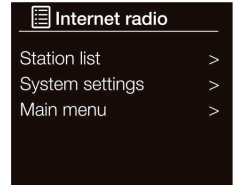

Internet radio menu

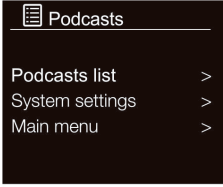

Podcasts menu

Podcasts

Podcasts are prerecorded audio shows on a wide variety of subjects such as comedy, arts, business, and culture, for you to enjoy anytime.

Thousands of radio stations around the world broadcast online. To listen to an Podcasts station or podcast:

1. Press the HOME button to display the 'function' menu.
2. Turn and press the NAVIGATE dial to select 'Podcasts'.
3. Press and hold the MENU button to view the main menu.
4. Turn and press the NAVIGATE dial to select one of the following options:



Podcasts list: Select this option to see a list of currently available Internet stations or listen to podcasts (see 'Station list' below for more information).

System settings: Select this option to change settings.

Main menu: Select this option to view main menu.

USB OPERATION



1. Press the HOME button to display the 'function' menu.
2. Turn and press the NAVIGATE dial to select 'Music Player'.

	Press the button to pause the track that is currently playing. If you have paused a track, press the button to resume playback.
	Press the button to play the previous track. Press and hold the button to rewind the track that is currently playing.
	Press the button to skip to the next track. Press and hold the button to fast forward the track that is currently playing.

Notes

- The unit can only play MP3 and WMA formats in USB operation.
- This unit supports USB version 2.0 and 3.0.
- The unit can support USB devices with up to 32 GB of memory.
- The unit may not be compatible with all USB devices; this is not an indication of a problem of the unit.

Repeat playback

1. Press the  button once on the remote control, '' will show on the display. It will play the current folder repeatedly.
2. Press the  button once more again, the repeat function will turn off.

Charge your device

You can charge your device through the USB socket on this unit with a USB cable (not supplied).

Notes

- The maximum current for USB charging is 1 A.
- All devices for USB charging are not guaranteed.
- The USB charging is supported during power ON mode, it is not supported during STANDBY mode.

STREAMING BT AUDIO

Streaming using BT

You can use BT to stream any audio from your phone or tablet.

Pairing a mobile device

Before you can stream audio, you will need to pair your phone or tablet.

Note: BT pairing varies on different mobile devices. See your mobile device manual for specific information.

To pair using BT:

1. Press the HOME button and turn and press the NAVIGATE dial to select 'BT' display. The BT input display and the BT icon will start to flash.
-

Note: If the BT icon is displayed, is already connected to another BT device. See below for more information.

2. On your mobile device, select the option to add a new BT device. On some mobile devices you may need to select the search or scan option.
3. Start the pairing process on your mobile device. Do this by selecting 'Connect Soundchef MKII' from the list of available devices that appear on the mobile device's screen. Your mobile device will connect to automatically once paired.
4. After selecting your favorite song, press PLAY/PAUSE button on the unit to play or pause the song.

Disconnecting a mobile device

You can only have one mobile device connected to the unit via BT at a time. If you want to stream audio from a different mobile device, you will need to disconnect any mobile device that is currently connected to via BT first.

To disconnect a mobile device:

1. Press and hold the BT PAIR Button for 3 seconds or turn off the BT function of device currently paired with Connect Soundchef MKII then repeat step 3 above.
2. Turn and press the NAVIGATE dial to select 'Yes' to disconnect your mobile device.

If your mobile device goes out of BT range (this is usually around 10 m (30 ft)) the mobile device's BT connection is disconnected automatically.

To manually disconnect your mobile device, you will need to open the BT settings on your mobile device (see your mobile device's manual for more information).

When you disconnect a mobile device, it will remain in the 'BT' source. To listen to another source, e.g. digital radio, press the HOME button to display the home menu and turn and press the NAVIGATE dial to choose the source you want to listen to.

SPOTIFY CONNECT

Your new device has Spotify Connect built in

Use your phone, tablet or computer as a remote control for Spotify. Go to spotify.com/connect to learn how.



Licenses

The Spotify Software is subject to third party licenses found here:

<https://www.spotify.com/connect/third-party-licenses>

All listed brands are trademarks of their companies. Errors and omissions excepted, and subject to technical change. Our general terms of delivery and payment are applied.

UNDOK

The device gives a feature of network remote by smartphone or tablet in iOS or Android system. By downloading the assigned app named UNDOK, you can view all the modes the device.

Search UNDOK from Google Play or Apple Store, and install it to your smartphone or tablet.



For Android system
(Google Play Store)



For iOS
(Apple Store)

Before using the UNDOK app, make sure the device and the smartphone/tablet are in the same WiFi network.

Launch the app. The app initializes and scans for Internet Radio in the network. Tap the device to make the connection.

When prompted, enter the current PIN code. The default PIN is "1234".

You can view and edit the current PIN on the Internet Radio in the menu.

Select your desired mode in the main page. You may then control the selected mode on your smartphone/tablet and on the display of the device simultaneously.

NOTE: Be aware that if another smartphone/tablet with the app in the same network have access with the device, the original connection will be cut off.

LISTENING TO DAB OR FM RADIO

Changing DAB stations

Press the HOME button and turn and press the NAVIGATE dial to select 'DAB radio' from the Home screen. During the scan the display will show 'Scanning...'. The first time you select DAB radio, the unit will perform an auto tune to find all available stations and will tune into one when finished.

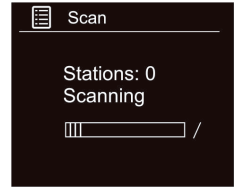

Station list

1. Press and hold the MENU button to view the main menu.
2. Turn and press the NAVIGATE dial to select 'station list'.
3. A list of DAB stations will show on the display.

Auto scan

1. Press and hold the MENU button to view the main menu.
2. Turn and press the NAVIGATE dial to select 'Scan'.
3. All the stations that have been found will be stored automatically.

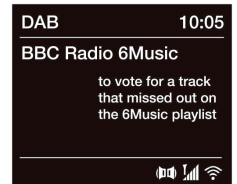

Digital radio screen

Manual tuning

As well as the auto tune function, you can manually tune the receiver. This can help you when aligning your aerial or when adding stations that were missed while auto tuning.

1. Press and hold the HOME button to view the main menu.
2. Turn and press the NAVIGATE dial to select 'Manual Tuning'.

Prune Invalid

You may remove all unavailable stations from the list.

1. Press and hold the MENU button to view the main menu.
2. Turn and press the NAVIGATE dial to select 'Prune invalid'.
3. Turn and press the NAVIGATE dial to select 'YES' or select 'NO' to cancel.

DRC (Dynamic Range Compression)

If you are listening to music with high dynamic range in a noisy environment, you may wish to compress the audio dynamic range.

1. Press and hold the MENU button to view the main menu.
2. Turn and press the NAVIGATE dial to select 'DRC'.
3. Press NAVIGATE dial to select DRC high/low/off and press OK button to confirm the setting.

Changing FM stations

Seek tuning

1. Press the HOME button and turn and press the NAVIGATE dial to select 'FM radio' from the Home screen.
2. Press the NAVIGATE dial to seek to the next FM radio station that has a strong signal.

Manual tuning

1. Press the HOME button and turn and press the NAVIGATE dial to select 'FM radio' from the Home screen.
2. Turn the NAVIGATE dial right or left on the front panel to step up or down 0.05 MHz. If you are using the remote control press the TUNE < or TUNE > buttons to step up or down 0.05 MHz.

USING RADIO PRESETS

You can store up to 20 DAB, 20 FM and 20 internet radio stations for quick access.

To quick-store a station to a preset button (1-4)

Tune to the DAB, FM or internet radio station you want to store. Press and hold one of the numbered Preset buttons (1-4) on remote control for two seconds until you see a message to confirm that the preset has been stored.

To store a station to the preset list (5-20)

1. Tune to the DAB or FM radio station you want to store.
2. Hold the 5+ button to view the numerical list of stored presets, then turn and press the NAVIGATE dial to choose any Preset number between 5 and 20. You can overwrite existing presets. Press the OK button on main unit or remote control to store the preset.

To recall a preset when listening to digital radio, FM radio or internet radio

1. To tune to Presets 1 to 4, press the corresponding numbered button on the front panel or on the remote control (1 to 4).
2. To access presets 5 to 20 on the front panel press the 5+ button, turn the NAVIGATE dial right or left to scroll through the list of presets, then push and release the NAVIGATE dial to tune to the selected preset.

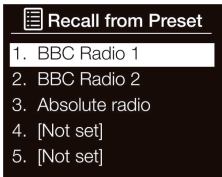

Selecting a preset

SETTINGS

Setting an alarm

1. Press and hold the MENU button on main unit or remote control and turn and press the NAVIGATE dial to select 'Main Menu'.
2. Turn and press the NAVIGATE dial to select 'Alarms'.
3. Turn and press the NAVIGATE dial to select 'Alarm 1' or 'Alarm 2'.
4. Turn the NAVIGATE dial to scroll through each alarm setting. If you want to change a setting, press the NAVIGATE dial. You can set the following alarm options:

Enable	Turn and press the NAVIGATE dial to choose when you want the alarm to repeat. The available options are 'Off', 'Daily', 'Once', 'Weekends' or 'Weekdays'.
Time	Turn and press the NAVIGATE dial to adjust the hour of the alarm. Note: If you have set to use the 12 hour time format, make sure that you select the 'AM' or 'PM' version of the hour before pressing the NAVIGATE dial. Repeat to set the minutes of the alarm.
Mode	Turn and press the NAVIGATE dial to choose between 'Buzz', 'Internet radio', 'DAB', 'FM'.
Volume	Turn and press the NAVIGATE dial to set the volume when the alarm sounds.
Save	Turn and press the NAVIGATE dial to save the alarm.

Sleep setting

This function allows you to program the unit to turn to standby mode by itself after a set period of time.

1. Press the MENU button.
2. Turn and press the NAVIGATE dial or use the < OK > buttons on the remote control to choose 'Main menu' and then choose 'Sleep'.
3. Turn the NAVIGATE dial or use the < OK > buttons on the remote control to increase the duration of the sleep timer from 15 to 60 minutes. Press the NAVIGATE dial or the OK button on the remote control to start the sleep timer.

Snoozing a sounding alarm

To snooze a sounding alarm, press the NAVIGATE dial. The display will show a countdown timer to show how long the alarm will snooze for. To adjust the amount of time the alarm will be snoozed by, press the NAVIGATE dial to change the snooze duration in 5 minute intervals up to 15 minutes, and then 30 minutes.

To cancel a snoozing alarm press the STANDBY button.

Time and date settings

The clock will automatically set itself using your Network, digital or FM radio signal. If the time or date does not update automatically, you can manually set it using this option.

Note: Any time or date updates received by a digital broadcast will override manual settings.

Setting the time and date manually

1. Press and hold the MENU button to view the main menu.
2. Turn and press the NAVIGATE dial to select 'System settings' > 'Time/Date'.
3. Turn and press the NAVIGATE dial to choose 'Set Time/Date'.
4. Turn and press the NAVIGATE dial to set the day of the month. Repeat to set the month and year.
5. Turn and press the NAVIGATE dial to set the hour. Repeat to adjust the minutes.

Note: If you have set the time format to 12 hour time format, make sure that you select the 'AM' or 'PM' version of the hour before pressing the NAVIGATE dial.

Time and date synchronization options

You can synchronize the time and date on the FM, digital radio or network signal.

To specify the clock synchronization options:

1. Press and hold the MENU button to view the main menu.
2. Turn and press the NAVIGATE dial to select 'System settings' > 'Time/Date'.
3. Turn and press the NAVIGATE dial to choose 'Auto update'.
4. Turn and press the NAVIGATE dial to choose between the 'Update from DAB', 'Update from FM', 'Update from Network' and 'No Update' clock synchronization options.

Changing the time format

1. Press and hold the MENU button to view the main menu.
2. Turn and press the NAVIGATE dial to select 'System settings' > 'Time/Date'.
3. Turn and press the NAVIGATE dial to choose 'Set format'.
4. Turn and press the NAVIGATE dial to choose between '12' or '24' hours.

Changing the time zone

1. Press and hold the MENU button to view the main menu.
2. Turn and press the NAVIGATE dial to select 'System settings' > 'Time/Date'.
3. Turn and press the NAVIGATE dial to choose 'Set time zone'.
4. Turn and press the NAVIGATE dial to choose your time zone.

Daylight saving time options

1. Press and hold the MENU button to view the main menu.
2. Turn and press the NAVIGATE dial to select 'System settings' > 'Time/Date'.
3. Turn and press the NAVIGATE dial to choose 'Daylight savings'.
4. Turn and press the NAVIGATE dial to choose 'ON' if you want to enable daylight savings time. Turn and press the NAVIGATE dial to choose 'OFF' if you want to disable daylight savings time.

Changing your preferred language

You can select the language for menus and options.

1. Press and hold the MENU button on main unit or remote control and turn and press the NAVIGATE dial to select 'Main Menu'.
2. Turn and press the NAVIGATE dial to choose 'System settings' > 'Language'.
3. Turn and press the NAVIGATE dial to select a menu language.

Backlight

You can adjust the duration that the screen is illuminated for and the brightness of the screen when it times out.

To adjust the duration of the screen backlight before dimming:

1. Press and hold the MENU button on main unit or remote control and turn and press the NAVIGATE dial to select 'Main Menu'.
2. Turn and press the NAVIGATE dial to choose 'System settings' > 'Backlight'.

3. Turn and press the NAVIGATE dial to choose 'Timeout'.
4. Turn and press the NAVIGATE dial to choose a timeout setting. To specify that the backlight should always remain on, choose 'On'.

Power-on Level

1. Press and hold the MENU button on main unit or remote control and turn and press the NAVIGATE dial to select 'Main Menu'.
2. Turn and press the NAVIGATE dial to choose 'System settings' > 'Backlight'.
3. Turn and press the NAVIGATE dial to choose 'On Level'.
4. Turn and press the NAVIGATE dial to choose between 'High', 'Medium' or 'Low'.

Dim level in standby

1. Press and hold the MENU button on main unit or remote control and turn and press the NAVIGATE dial to select 'Main Menu'.
2. Turn and press the NAVIGATE dial to choose 'System settings' > 'Backlight'.
3. Turn and press the NAVIGATE dial to choose 'Dim Level'.
4. Turn and press the NAVIGATE dial to choose between 'Medium' and 'Low'.

Carrying out a factory reset

Resetting removes all presets, stored stations, alarms and resets all other options to default settings.

1. Press and hold the MENU button on main unit or remote control and turn and press the NAVIGATE dial to select 'Main Menu'.
2. Turn and press the NAVIGATE dial to choose 'System settings' > 'Factory Reset'.
3. Turn and press the NAVIGATE dial to select 'Yes' to reset factory settings. Select 'No' if you do not want to reset to factory settings.



Network setting

Connecting to your Wi-Fi using the setup wizard

1. Press and hold the MENU button to view the main menu.
2. Turn and press the NAVIGATE dial to select 'System settings' > 'Network' > 'Network wizard'.
3. Turn and press the NAVIGATE dial to select your region, the unit will search for available Wi-Fi networks.
4. Turn and press the NAVIGATE dial to select the name (SSID) of your Wi-Fi network. If your network requires a key, follow steps 5-6.
5. Enter your network key or password by turning and pressing the NAVIGATE dial to highlight and select characters. If you want to delete the last character, turn the NAVIGATE dial to select 'BKSP' and press to confirm.
6. Turn and press the NAVIGATE dial to select 'OK'. The unit will connect to your network.

Helpful hint: Your Wi-Fi key is case sensitive, make sure to enter it exactly as shown.

LED light shows

1. Tap the  button on main unit or remote control to turn the LED light on.
2. Repeatedly tap the  button to select a LED light brightness. The unit's brightness is set to 100 %, 70 %, 50 % and OFF.

Setting the kitchen timer

1. Press the 'Kitchen timer' button.
2. Turn and press the NAVIGATE dial to adjust the length of the kitchen timer.

DISPOSAL CONSIDERATIONS



If there is a legal regulation for the disposal of electrical and electronic devices in your country, this symbol on the product or on the packaging indicates that this product must not be disposed of with household waste. Instead, it must be taken to a collection point for the recycling of electrical and electronic equipment. By disposing of it in accordance with the rules, you are protecting the environment and the health of your fellow human beings from negative consequences. For information about the recycling and disposal of this product, please contact your local authority or your household waste disposal service.

This product contains batteries. If there is a legal regulation for the disposal of batteries in your country, the batteries must not be disposed of with household waste. Find out about local regulations for disposing of batteries. By disposing of them in accordance with the rules, you are protecting the environment and the health of your fellow human beings from negative consequences.

DECLARATION OF CONFORMITY



Manufacturer:

Chal-Tec GmbH, Wallstrasse 16, 10179 Berlin, Germany.



Importer for Great Britain:

Chal-Tec UK limited
Unit 6 Riverside Business Centre
Brighton Road
Shoreham-by-Sea
BN43 6RE
United Kingdom

The complete declaration of conformity of the manufacturer can be found at the following link:
<https://use.berlin/10037496>

Cher client, chère cliente,

Toutes nos félicitations pour l'acquisition de ce nouvel appareil. Lisez attentivement les indications suivantes et suivez-les pour éviter d'éventuels dommages. Nous ne saurions être tenus pour responsables des dommages dus au non-respect des consignes et à la mauvaise utilisation de l'appareil. Scannez le QR-Code pour obtenir la dernière version du mode d'emploi ainsi que d'autres informations concernant le produit

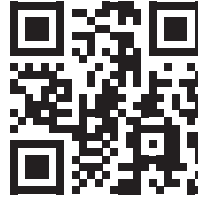

SOMMAIRE

Fiche technique	62
Consignes de sécurité	64
Description de l'appareil	66
Télécommande	68
Mise en marche	71
Utilisation	74
Écouter du contenu sur Internet	75
Lecture par USB	77
Lecture d'audio par BT	78
Spotify Connect	79
UNDOK	80
Radio DAB/FM	81
Mémorisation de station	82
Paramètres	83
Informations sur le recyclage	89



FICHE TECHNIQUE

Numéro d'article	10037496, 10037497
Radio	Radio numérique (DAB/DAB+), FM et radio Internet (par Wi-Fi)
Fréquences	Bande numérique III 174-240 MHz, FM 87,5-108 MHz (avec RDS).
Écran	écran couleur TFT 2.4", 320 x 240
Réseau	<p>Wi-Fi : 802.11b, 802.11g et 802.11n prend en charge le cryptage WEP et WPA/WPA2, WPS. 2.412 GHz ~ 2.472 GHz (canaux 1 à 13).</p> <p>Puissance maximale : 16,00 dBm (EIRP) 0,5 MB Connexion haut débit recommandée.</p> <p>Gamme de fréquences BT : 2402 - 2480 MHz Puissance maximale : 3,5 dBm (EIRP)</p>
Streaming de médias	Les codecs audio suivants sont pris en charge : WMA, AAC, MP3, FLAC.
Enceintes	Pilote large bande 2,5", sortie 2 canaux x 10 W
Alimentation Adaptateur secteur	12 V DC, 2500 mA
Sorties	Sortie casque stéréo 3,5 mm
Consommation en mode veille	< 1 W

Les données sont fournies à titre indicatif. Notre produit est en constante amélioration et les spécifications et caractéristiques peuvent être modifiées sans préavis.

EXPLICATION DES SYMBOLES SUR L'APPAREIL

	<p>ATTENTION</p> <p>RISQUE DE CHOC ÉLECTRIQUE NE PAS OUVRIR</p>	
<p>ATTENTION : N'OUVREZ PAS LE BOÎTIER POUR ÉVITER UN CHOC ÉLECTRIQUE ET DES BLESSURES GRAVES. L'APPAREIL NE CONTIENT AUCUNE PIÈCE RÉPARABLE PAR L'UTILISATEUR. ADRESSEZ-VOUS EXCLUSIVEMENT À UN PERSONNEL QUALIFIÉ.</p>		
<p>AVERTISSEMENT : POUR RÉDUIRE LE RISQUE D'INCENDIE OU DE CHOC ÉLECTRIQUE, N'EXPOSEZ PAS L'APPAREIL À L'EAU, À LA PLUIE OU À L'HUMIDITÉ.</p>		

	<p>L'éclair avec la flèche à l'intérieur d'un triangle est destiné à alerter l'utilisateur de la présence de tension dangereuse non isolée à l'intérieur du boîtier, d'une magnitude suffisante pour constituer un risque de choc électrique aux personnes.</p>
	<p>Le point d'exclamation à l'intérieur du triangle équilatéral est destiné à alerter l'utilisateur de la présence d'importantes instructions d'utilisation et de maintenance (entretien) dans la documentation accompagnant ce produit.</p>

CONSIGNES DE SÉCURITÉ

Lisez le mode d'emploi. Vous devez avoir lu toutes les consignes avant d'utiliser l'appareil.

- Les enfants à partir de 8 ans et les personnes souffrant de handicaps mentaux, sensoriels et physiques ne peuvent utiliser l'appareil que s'ils ont été parfaitement familiarisés avec les fonctions et les précautions de sécurité par une personne responsable et s'ils comprennent les risques associés.
- Conservez le mode d'emploi pour vous y référer ultérieurement.
- Respectez les consignes d'attention, d'utilisation et de sécurité.
- L'appareil ne doit pas être utilisé à proximité de l'eau ou mis en contact avec de l'humidité.
- Assurez-vous qu'aucun liquide ne se répande sur l'appareil ou dans ses ouvertures.
- Déplacez l'appareil avec précaution, évitez les chocs.
- Ne bloquez pas les prises de l'appareil.
- Ne placez pas l'appareil à proximité d'une source de chaleur (radiateur par exemple). Ne l'exposez pas au soleil.
- Nettoyez l'appareil exactement comme indiqué dans le mode d'emploi.
- Cet appareil dispose d'une connexion avec une protection contre les surcharges. L'échange ne doit être effectué que par un technicien expérimenté ou le fabricant de l'appareil.
- Pour nettoyer l'appareil, veuillez suivre les recommandations des consignes.
- Débranchez le cordon d'alimentation si vous n'utilisez pas l'appareil pendant une longue période.
- L'appareil doit être réparé par un personnel qualifié si :
 - a. le câble secteur est endommagé.
 - b. des objets sont tombés dans l'appareil ou du liquide s'est répandu dans l'appareil.
 - c. l'appareil a été exposé à la pluie.
 - d. l'appareil ne fonctionne pas correctement sans modification externe particulière.
 - e. l'appareil est défectueux.
- L'utilisateur ne doit pas tenter de réparer l'appareil au-delà de ce qui est décrit dans ce manuel d'instructions.

- L'appareil ne doit pas être exposé à l'égouttement ou aux éclaboussures et aucun objet contenant du liquide ne doit être posé dessus, tel qu'un vase par exemple.
- Pour couper complètement l'alimentation électrique, débranchez la fiche secteur de l'appareil car il s'agit de son seul dispositif de déconnexion.
- La fiche d'alimentation de l'appareil ne doit pas être obstruée OU doit être facilement accessible pour l'utilisation prévue.
- La pile ne doit pas être exposée à une chaleur excessive telle que le soleil, le feu ou autre.
- Une pression sonore excessive du casque ou des écouteurs peut entraîner une perte auditive.
- Maintenez une distance minimale (8 cm) autour de l'appareil pour une ventilation adéquate.
- La ventilation ne doit pas être entravée en recouvrant son ouverture avec des articles tels que journaux, nappes, rideaux, etc.
- Aucune flamme nue ne doit être placée sur l'appareil, telle qu'une bougie allumée par exemple.
- Soyez attentif aux aspects environnementaux de la mise au rebut des piles.
- L'appareil doit être utilisé dans un climat tempéré.
- Il y a risque d'explosion en cas de changement incorrect de la pile.
- Remplacez les piles uniquement par un type identique ou équivalent.
- La fiche secteur doit rester facilement accessible.

DESCRIPTION DE L'APPAREIL

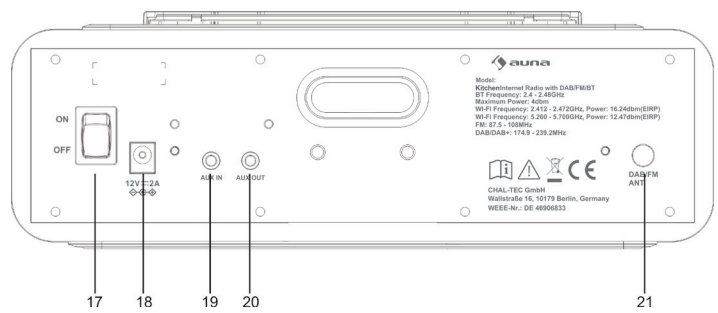
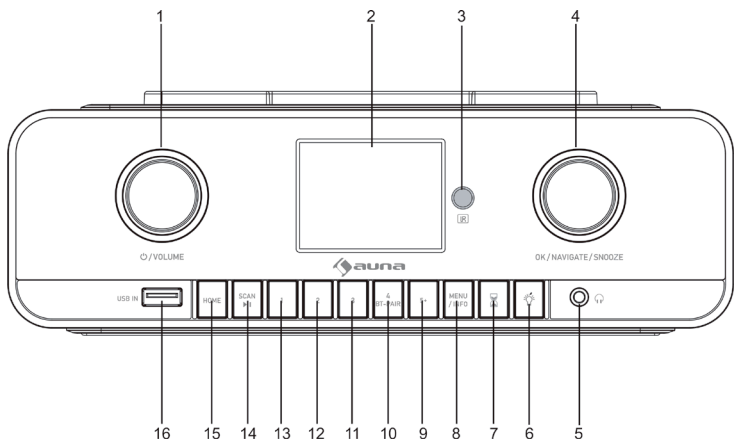

- 1 STANDBY/Bouton rotatif de volume
- 2 Écran TFT
- 3 Récepteur de télécommande
- 4 OK/NAVIGATION/SNOOZE - Confirmer/Molette de navigation/Répétition de l'alarme
- 5 Prise casque
- 6 Témoin LED
- 7 Minuterie de cuisine
- 8 Menu/Info
- 9 Mémorisation de station 5+.
- 10 Mémorisation de station 4 / Appairage BT
- 11 Mémorisation de station 3
- 12 Mémorisation de station 2
- 13 Mémorisation de station 1
- 14 Lecture/pause/recherche
- 15 HOME (Mode de fonctionnement USB/DAB/FM/ Radio Internet / BT/AUX IN)
- 16 Port USB
- 17 Interrupteur secteur (marche/arrêt)+6
- 18 Connexion pour l'adaptateur secteurA
- 19 Entrée AUX
- 20 Sortie AUX
- 21 Antenne DAB/FM

TÉLÉCOMMANDE

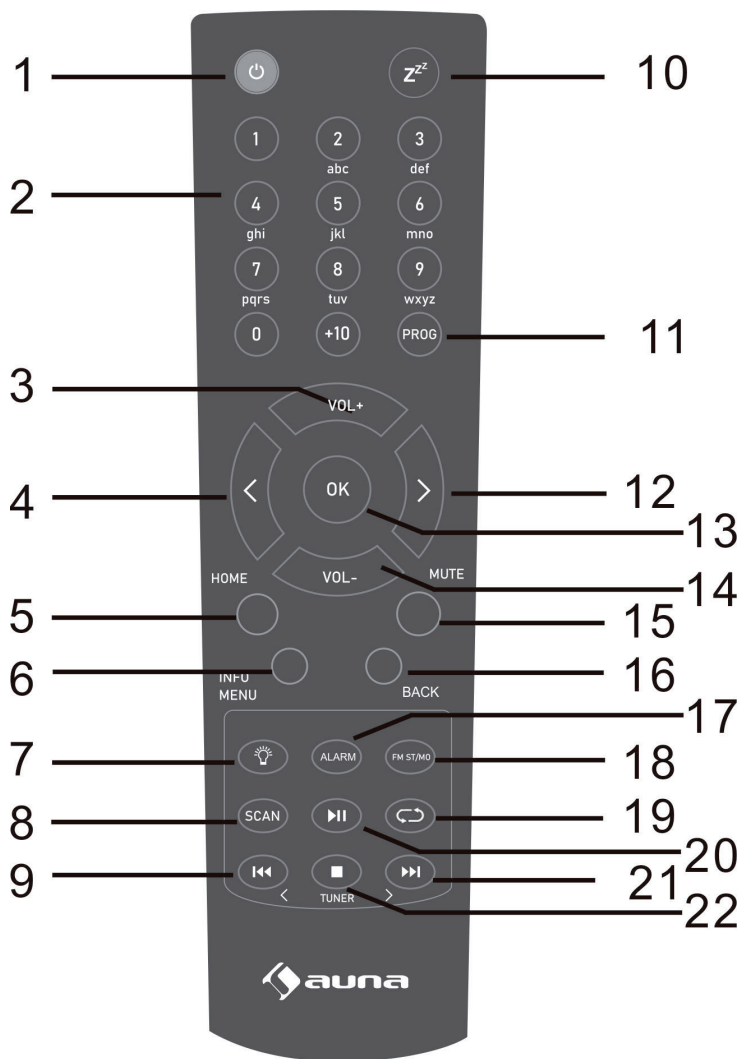

- 1 Touche On/Standby
- 2 Touches numériques
- 3 Volume +
- 4 Naviguer vers le bas
- 5 HOME
- 6 Info/Menu
- 7 On/Off de le témoin LED
- 8 Touche SCAN
- 9 Piste précédente (USB/BT)
Syntonisation de l'émetteur précédente FM
- 10 Touche de répétition de l'alarme
- 11 Programme
- 12 Naviguer vers le haut
- 13 OK (Confirmer)
- 14 Volume -
- 15 Muet
- 16 Précédent
- 17 Alarme
- 18 Touche FM ST/MONO
- 19 Mode de répétition
- 20 Lecture / Pause
- 21 USB/Piste suivante (USB/BT)
Syntonisation de la station suivante
- 22 Stop

Insertion des piles dans la télécommande

1. Ouvrez le couvercle du compartiment des piles.
2. Insérez la pile fournie en respectant la polarité indiquée dans le compartiment de la pile. Lorsque vous insérez ou retirez la pile, poussez-la dans la direction des bornes (-) de la pile.
3. Fermez le couvercle.

Attention

- Retirez la pile si l'appareil n'est pas utilisé pendant une longue période. Cela permet d'éviter tout dommage potentiel dû à une fuite de la pile.
- N'utilisez pas de pile rechargeable (pile nickel-cadmium, etc.).
- Une installation incorrecte de la pile peut entraîner un dysfonctionnement de l'appareil.
- Les piles (bloc de piles ou piles installées) ne doivent pas être exposées à une chaleur excessive telle que le soleil, le feu ou autre.

Instructions d'utilisation

- Remplacez la pile lorsque l'intervalle de travail diminue ou que le fonctionnement devient irrégulier. Achetez une pile de taille LR03 (AAA).
- Nettoyez régulièrement l'émetteur de la télécommande et le capteur de l'appareil avec un chiffon doux.
- Si le capteur de l'appareil est exposé à une forte lumière, le fonctionnement peut être affecté. Dans ce cas, modifiez l'éclairage ou l'orientation de l'appareil.
- Conservez la télécommande à l'abri de l'humidité, de la chaleur, des chocs et des vibrations.

MISE EN MARCHÉ

Contenu de l'emballage

- Radio de cuisine Internet
- Kit de montage
- Adaptateur secteur
- Câble audio avec fiche de 3,5 mm aux deux extrémités
- Mode d'emploi

Montage de l'ensemble de fixation sous une étagère

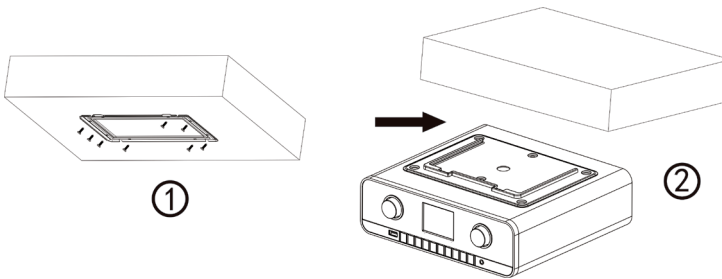

1. Choisissez l'emplacement de montage de la radio en fonction de l'armoire/étagère qui convient le mieux. Fixez les équerres métalliques à l'aide des vis de montage fournies. Si l'épaisseur du meuble/étagère est inférieure à la longueur des vis, vous pouvez utiliser vos propres vis plus adaptées.
2. Faites glisser la radio sur les rails métalliques jusqu'à ce qu'elle soit bien fixée. En raison de son poids important, l'appareil doit être monté avec beaucoup de précautions. Avant le montage, assurez-vous que l'armoire/étagère sur laquelle vous souhaitez monter l'appareil est suffisamment stable pour supporter le poids de la radio. Pour réduire le risque d'incendie, ne placez pas l'appareil à proximité d'un radiateur ou sans l'entretoise.

L'appareil peut être retirée des rails métalliques et utilisée comme une radio de cuisine sur pied. Vous pouvez ensuite faire glisser le rabat en plastique dans l'appareil.

Montage du support de tablette disponible en option

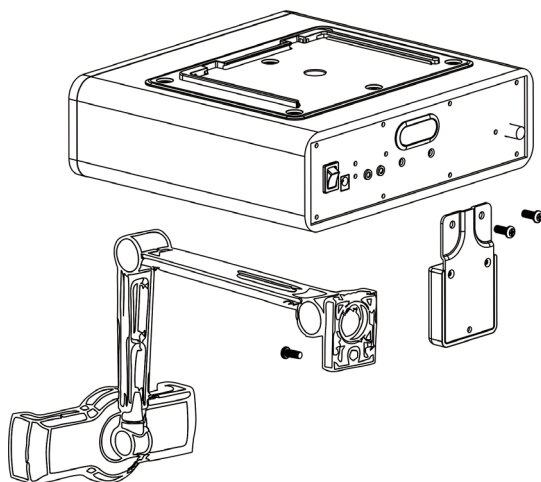

Si votre tablette ne tient pas à votre satisfaction ou tourne trop facilement - veuillez resserrer les vis dans les joints du support de la tablette. Vous trouverez les vis sous les capuchons de protection du joint.

Mise en place rapide

1. Connectez le câble de l'antenne DAB/FM à la prise DAB/FM et orientez le câble de l'antenne DAB/FM dans la direction où le signal le plus fort peut être reçu (A).
 - Branchez la prise du bloc d'alimentation fourni dans la prise située à l'arrière de la radio (C).
 - Branchez la fiche dans la prise (B).

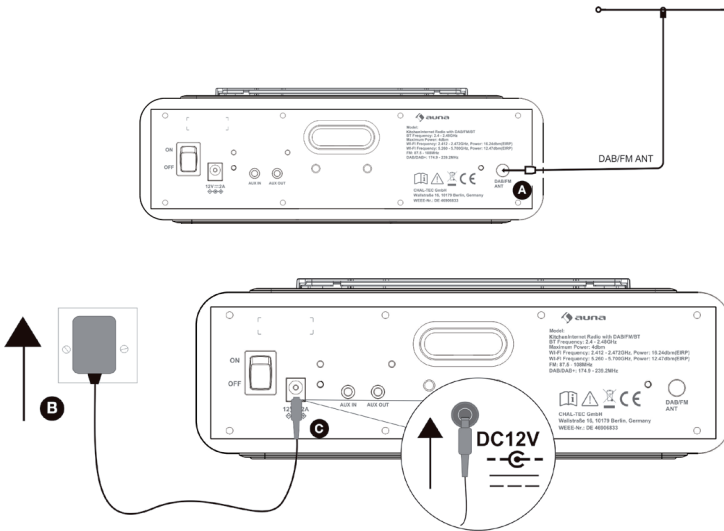

2. Appuyez sur la touche Standby pour allumer l'appareil.

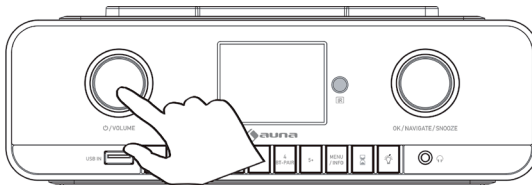

3. Lors de la première mise sous tension, le système vous demande si vous souhaitez exécuter l'assistant de configuration pour vous aider à vous connecter à votre Wifi. Si vous souhaitez exécuter l'assistant de configuration maintenant, tournez et appuyez sur le bouton NAVIGATE pour sélectionner « Oui » et suivez les instructions à l'écran. Si vous voulez le configurer plus tard, tournez et appuyez sur le bouton NAVIGATE pour sélectionner « Non ».



UTILISATION

Mise en marche

Mise en marche/arrêt

Lorsque vous connectez l'appareil à la prise secteur pour la première fois, l'appareil est en mode Standby après avoir affiché « auna »

Fonctionnement de l'appareil

1. Appuyez sur la touche d'alimentation pour allumer la radio Internet.
2. Appuyez sur la touche d'alimentation et maintenez-la pendant 2 secondes pour activer le mode Veille.

Utilisation de la télécommande

1. En mode Veille, appuyez sur la touche POWER de la télécommande pour allumer l'appareil. L'appareil s'allume.
2. Pour éteindre l'appareil (mettre en veille), appuyez à nouveau sur la touche POWER de la télécommande.

Réglage et mise en sourdine du volume

Tournez le bouton de réglage du volume pour augmenter ou diminuer le volume.

Fonctionnement de l'égaliseur

Vous pouvez sélectionner différents effets d'égaliseur.

1. Maintenez la touche Menu de l'appareil ou de la télécommande et tournez et appuyez sur le bouton NAVIGATE pour sélectionner « Paramètres système ».
2. Tournez et appuyez sur le bouton NAVIGATE ou utilisez les touches < OK > de la télécommande pour sélectionner « Equalizer ».
3. Appuyez sur la touche OK de l'appareil ou de la télécommande pour sélectionner.
4. Tournez et appuyez sur le bouton NAVIGATE ou utilisez les touches < OK > de la télécommande pour choisir entre « Normal », « Flat », « Jazz », « Rock », « Movie », « Classic », « Pop », « News ».

Réglage manuel des basses et des aigus

1. Appuyez et maintenez la touche de menu pour afficher le menu principal.
2. Tournez et appuyez sur le bouton NAVIGATE pour sélectionner « System settings » > « Equalizer » > « My EQ setup ».
3. Tournez et appuyez sur le bouton NAVIGATE pour sélectionner « Bass » ou « Treble ».

4. Tournez et appuyez sur le bouton NAVIGATE pour régler le niveau de « -7 dB » (faible) à « +7 dB » (élevé).

ÉCOUTER DU CONTENU SUR INTERNET

Vous pouvez connecter le Soundchef MK II à votre réseau pour accéder à des milliers de stations de radio Internet et de podcasts du monde entier. Une fois connecté à Internet, vous pouvez également accéder à des services d'abonnement supplémentaires tels que Spotify, qui vous donne un accès instantané à des millions de titres musicaux.

Des milliers de stations de radio du monde entier diffusent en ligne. Pour écouter une station de radio Internet ou un podcast :

1. Appuyez sur la touche HOME pour afficher le menu « Fonction ».
2. Tournez et appuyez sur le bouton NAVIGATE pour sélectionner « Radio Internet ».
3. Maintenez la touche de menu pour afficher le menu principal.
4. Tournez et appuyez sur le bouton NAVIGATE pour sélectionner l'une des options suivantes :

Station list : Sélectionnez cette option pour afficher une liste des stations Internet actuellement disponibles ou pour écouter des podcasts (voir « Liste des stations » ci-dessous pour plus d'informations).

System settings (Paramètres du système) : Sélectionnez cette option pour modifier les paramètres.

Main menu : Sélectionnez cette option pour afficher le menu principal.

Station list (Liste des stations) : Vous pouvez écouter toute une série de stations de radio. Tournez et appuyez sur le bouton NAVIGATE pour sélectionner l'une des options suivantes :

Last listened (dernière station écoutée) : Sélectionnez cette option pour synchroniser la dernière station que vous avez écoutée.

Search (Recherche) : Sélectionnez cette option pour rechercher une station de radio Internet. Tournez et appuyez sur le bouton NAVIGATE pour mettre en surbrillance et sélectionner les caractères. Sélectionnez « BKSP » pour supprimer un caractère. Tournez et appuyez sur le bouton NAVIGATE pour lancer la recherche d'une station de radio Internet. Pour interrompre la recherche, tournez et appuyez sur le bouton NAVIGATE pour mettre en surbrillance et sélectionner « CANCEL ».

Location (emplacement) : Sélectionnez cette option pour rechercher une station de radio Internet basée dans votre pays. Tournez et appuyez sur le bouton NAVIGATE pour sélectionner « Toutes les stations » et afficher

toutes les stations locales par ordre alphabétique. Pour rechercher une station par genre, tournez et appuyez sur le bouton NAVIGATE pour choisir le genre que vous souhaitez rechercher.

Popular: Sélectionnez cette option pour rechercher une station de radio musicale.

Discover (Parcourir) : Appuyez sur Rechercher lorsque vous parcourez la liste des stations pour rechercher des stations par origine, genre ou langue, ou pour afficher les stations de cette catégorie. Utilisez le bouton NAVIGATE pour définir vos options et appuyez sur « Go » pour afficher la liste des résultats.

Podcasts : Les podcasts sont des programmes audio préenregistrés sur une variété de sujets, notamment la comédie, les arts, l'économie et la culture, que vous pouvez apprécier à tout moment. Des milliers de stations de radio du monde entier diffusent en ligne. Pour écouter une station de podcast ou un podcast :

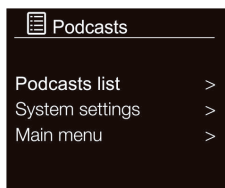

Podcasts menu

1. Appuyez sur la touche HOME pour afficher le menu « Fonction ».
2. Tournez et appuyez sur le bouton NAVIGATE pour sélectionner « Podcasts ».
3. Maintenez la touche Menu pour afficher le menu principal.
4. Tournez et appuyez sur le bouton NAVIGATE pour sélectionner l'une des options suivantes :

Listes de Podcasts : Sélectionnez cette option pour afficher une liste des stations Internet actuellement disponibles ou écouter des podcasts (voir « Liste des stations » ci-dessous pour plus d'informations).

System settings (Paramètres du système) : Sélectionnez cette option pour modifier les paramètres.

Main menu (Menu principal) : Sélectionnez cette option pour afficher le menu principal.

LECTURE PAR USB



1. Appuyez sur la touche HOME pour afficher le menu « Fonction ».
2. Tournez et appuyez sur le bouton NAVIGATE pour sélectionner « Music Player ».

▶▶	Appuyez sur cette touche pour mettre en pause le titre en cours de lecture. Lorsque vous avez mis un titre en pause, appuyez sur cette touche pour reprendre la lecture.
◀◀	Appuyez sur cette touche pour lire le titre précédent. Appuyez sur la touche et maintenez-la pour rembobiner la piste en cours de lecture.
▶▶▶	Appuyez sur cette touche pour passer au titre suivant. Maintenez la touche pour avancer rapidement dans la piste en cours de lecture.

Remarques

- L'appareil peut uniquement lire les formats MP3 et WMA en mode USB.
- Cet appareil prend en charge la version USB 2.0 et 3.0.
- L'appareil peut prendre en charge des périphériques USB d'une capacité maximale de 32 Go.
- Il se peut que l'appareil ne soit pas compatible avec tous les périphériques USB ; cela n'indique pas un problème avec l'appareil.

Mode répétition

1. Appuyez une fois sur la touche  de la télécommande. L'écran affiche "  ". Le dossier en cours est répété.
2. Appuyez à nouveau sur la touche  pour quitter la fonction de répétition.

Chargement de l'appareil

Vous pouvez charger votre appareil à l'aide d'un câble USB (non fourni) sur la prise USB de cet appareil.

Remarques

- Le courant de charge maximal pour la charge par USB est de 1 A.
- La charge USB n'est pas garantie pour tous les appareils.
- Le chargement par USB fonctionne en mode d'utilisation. En mode STANDBY, le chargement n'est pas pris en charge.

LECTURE D'AUDIO PAR BT

Vous pouvez utiliser le Bluetooth pour transmettre n'importe quel signal audio depuis votre téléphone ou votre tablette.

Appairage d'un appareil mobile

Avant de pouvoir diffuser de l'audio, vous devez appairer votre téléphone ou votre tablette.

Remarque : l'appairage Bluetooth varie selon les appareils mobiles. Pour des informations spécifiques, reportez-vous au manuel de votre appareil mobile.

Pour l'appairage Bluetooth

1. Tournez la touche HOME et tournez puis appuyez sur le bouton NAVIGATE pour sélectionner « BT ». L'indicateur d'entrée BT s'affiche et l'icône BT se met à clignoter.

Remarque : Si le symbole Bluetooth est affiché, cela signifie qu'il existe déjà une connexion avec un autre périphérique Bluetooth. Voir ci-dessous pour plus d'informations.

2. Sur votre appareil mobile, sélectionnez l'option permettant d'ajouter un nouveau périphérique Bluetooth. Sur certains appareils mobiles, vous devrez peut-être sélectionner l'option Rechercher ou Scanner.
3. Lancez le processus d'appairage sur votre appareil mobile. Pour ce faire, sélectionnez « Connect Soundchef » dans la liste des appareils disponibles qui apparaît sur l'écran de l'appareil mobile. Votre appareil mobile se connecte automatiquement après l'appairage .
4. Après avoir sélectionné votre chanson préférée, appuyez sur la touche PLAY/PAUSE de l'appareil pour lire ou mettre en pause la chanson.

Déconnexion d'un appareil mobile

Un seul appareil mobile à la fois peut être connecté à l'appareil par Bluetooth. Si vous souhaitez diffuser de la musique à partir d'un autre appareil mobile, vous devez d'abord déconnecter tous les appareils mobiles actuellement connectés par Bluetooth.

Pour déconnecter un appareil mobile :

1. Maintenez la touche BT PAIR pendant 3 secondes ou désactivez la fonction Bluetooth de l'appareil actuellement appairé au Connect Soundchef, puis répétez l'étape 3 ci-dessus.
2. Tournez et appuyez sur le bouton NAVIGATE pour sélectionner « Yes » (Oui) et vous déconnecter de votre appareil mobile.

Si votre appareil mobile se trouve en dehors de la portée Bluetooth (normalement d'environ 10 m), la connexion Bluetooth de l'appareil mobile est automatiquement déconnectée. Pour vous déconnecter manuellement de votre appareil mobile, vous devez ouvrir les paramètres Bluetooth de votre appareil mobile (voir le manuel de votre appareil mobile pour plus d'informations).

Lorsque vous vous déconnectez d'un appareil mobile, l'appareil reste sur la source « BT ». Pour écouter une autre source, par exemple la radio numérique, appuyez sur la touche HOME pour afficher le menu de démarrage et tournez et appuyez sur le bouton NAVIGATE pour sélectionner la source souhaitée.

SPOTIFY CONNECT

Votre nouvel appareil dispose de Spotify Connect

Utilisez votre smartphone, tablette ou ordinateur comme télécommande pour Spotify. En savoir plus sur [spotify.com/connect](https://www.spotify.com/connect).plus



Licences

Le logiciel Spotify est soumis à des licences de tiers, que vous pouvez trouver ici :

<https://www.spotify.com/connect/third-party-licenses>

Toutes les marques énumérées sont des marques déposées de leurs sociétés respectives.

Sous réserve d'erreurs d'omissions et de modifications techniques. Nos conditions générales sont applicables.

UNDOK

L'appareil peut être contrôlé via une tablette ou un smartphone grâce à l'application UNDOK. Pour ce faire, téléchargez l'application UNDOK pour Android depuis le Google Play ou l'Apple Store sur votre smartphone ou votre tablette.



Pour Android
(Google Play)



Pour iOS
(Apple Store)

Avant d'utiliser l'appli UNDOK, assurez-vous que le smartphone/tablette se trouve sur le même réseau sans fil que la radio.

Lancez l'appli. L'appli démarre et recherche la radio Internet sur le réseau. Appuyez sur l'appareil pour établir la connexion. Saisissez le code PIN actuel, si nécessaire. Le code PIN réglé en usine est «1234 ». Vous pouvez afficher et régler le PIN actuel sur la radio Internet dans le menu « Select your desired mode ». Vous pouvez contrôler l'appareil dans le mode sélectionné à la fois sur la radio et sur l'appareil mobile.

Remarque : Veuillez noter que si un autre smartphone/tablette, sur lequel l'application est également installée, se trouve sur le même réseau, la connexion initiale sera déconnectée.

RADIO DAB/FM

Changer les stations DAB

Appuyez sur la touche HOME de l'appareil ou de la télécommande, tournez et appuyez sur le bouton NAVIGATE pour sélectionner « DAB Radio » sur l'écran d'accueil. Pendant la recherche, l'écran affiche « Scanning... ». Lorsque vous sélectionnez la radio DAB pour la première fois, la DAB effectue un scan automatique pour trouver toutes les stations disponibles et syntonise une station lorsque le scan est terminé.

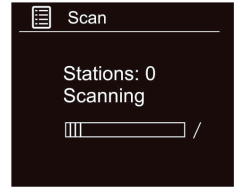

Liste des stations

1. Maintenez la touche Menu pour afficher le menu principal.
2. Tournez et appuyez sur le bouton NAVIGATE pour sélectionner « Liste des stations ».
3. Une liste de stations DAB s'affiche à l'écran.

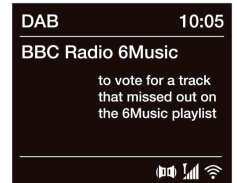

Digital radio screen

Recherche automatique de stations

1. Maintenez la touche Menu pour afficher le menu principal.
2. Tournez et appuyez sur le bouton NAVIGATE pour sélectionner « Scan ».
3. Toutes les stations trouvées sont automatiquement sauvegardées.

Recherche manuelle de stations

En plus de la fonction de syntonisation automatique, vous pouvez également syntoniser le récepteur manuellement. Cela peut être utile lorsque vous alignez votre antenne ou lorsque vous ajoutez des stations qui ont été manquées lors du réglage automatique.

1. Maintenez la touche Menu pour afficher le menu principal.
2. Tournez et appuyez sur le bouton NAVIGATE pour sélectionner « Manual Tuning ».

Nettoyage de la liste de stations mémorisées

Vous pouvez supprimer tous les stations indisponibles de la liste.

1. Maintenez la touche menu pour accéder au menu principal.
2. Tournez et appuyez sur le bouton NAVIGATE pour sélectionner « Prune invalid ».
3. Tournez et appuyez sur le bouton NAVIGATE pour sélectionner « YES », ou bien sélectionnez « NO » pour annuler.

DRC (Dynamic Range Compression)

Lorsque vous écoutez de la musique à gamme dynamique élevée dans un environnement bruyant, vous pouvez souhaiter compresser la gamme dynamique audio.

1. Maintenez la touche de menu pour afficher le menu principal.
2. Tournez et appuyez sur le bouton NAVIGATE pour sélectionner « DRC ».
3. Appuyez sur le bouton NAVIGATE pour sélectionner DRC haut/bas/off et appuyez sur la touche OK pour confirmer le réglage.

Syntoniser une station FM : Recherche de station

1. Appuyez sur la touche HOME, puis tournez et appuyez sur le bouton NAVIGATE pour sélectionner « Radio FM » sur l'écran d'accueil.
2. Appuyez sur le bouton NAVIGATE pour rechercher la prochaine station de radio FM avec un signal puissant.

Recherche manuelle de stations

1. Appuyez sur la touche HOME, puis tournez et appuyez sur le bouton NAVIGATE pour sélectionner « Radio FM » sur l'écran d'accueil.
2. Tournez le bouton NAVIGATE de l'appareil vers la droite ou vers la gauche pour avancer ou reculer de 0,05 MHz. Sur la télécommande, appuyez sur les touches TUNE < ou TUNE > pour avancer ou reculer de 0,05 MHz.

MÉMORISATION DE STATION

Vous pouvez stocker jusqu'à 20 stations de radio DAB, 20 stations de radio FM et 20 stations de radio Internet pour un accès rapide.

Mémoriser rapidement une station sur une touche de présélection (1-4)

Syntonisez la station de radio DAB, FM ou Internet que vous souhaitez mémoriser. Appuyez sur l'une des touches de présélection numérotées (1-4) de la télécommande et maintenez-la enfoncée pendant deux secondes jusqu'à ce que vous voyiez un message confirmant que le réglage a été enregistré.

Mémoriser rapidement une station sur une touche de présélection (5-20)

1. Syntonisez la station de radio DAB ou FM que vous souhaitez mémoriser.
2. Appuyez sur la touche 5+ et maintenez-la pour afficher la liste numérique des emplacements de mémoire stockés, puis tournez et appuyez sur le bouton NAVIGATE pour sélectionner n'importe quel numéro d'emplacement de mémoire entre 5 et 20. Vous pouvez écraser des

emplacements de mémoire existants. Appuyez sur la touche OK de l'unité principale ou de la télécommande pour enregistrer l'emplacement de mémoire.

Pour rappeler un emplacement de mémoire lors de l'écoute de la radio numérique, de la radio FM ou de la radio Internet

1. Pour sélectionner les préréglages 1 à 4, appuyez sur la touche numérotée correspondante sur le panneau avant ou sur la télécommande (1 à 4).
2. Pour accéder aux préréglages 5 à 20 sur l'appareil, appuyez sur la touche 5+, tournez le bouton NAVIGATE vers la droite ou la gauche pour faire défiler la liste des préréglages, puis appuyez sur le bouton NAVIGATE et relâchez-le pour régler le préréglage sélectionné.

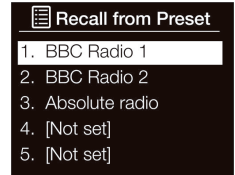

Selecting a preset

PARAMÈTRES

Réglage d'un réveil

1. Maintenez la touche de menu de l'appareil ou de la télécommande et tournez et appuyez sur le bouton NAVIGATE pour sélectionner « Menu principal ».
2. Tournez et appuyez sur le bouton NAVIGATE pour sélectionner « Alarmes ».
3. Tournez et appuyez sur le bouton NAVIGATE pour sélectionner « Alarm 1 » ou « Alarm 2 ».
4. Tournez le bouton NAVIGATE pour faire défiler les différents réglages de l'alarme. Si vous souhaitez modifier un paramètre, appuyez sur le bouton NAVIGATE. Vous pouvez définir les options d'alarme suivantes :

Enable	Tournez et appuyez sur le bouton NAVIGATE pour choisir le moment de la répétition de l'alarme. Les options disponibles sont « désactivé », « tous les jours », « une seule fois », « le week-end » ou « jours de la semaine ».
Time	Tournez et appuyez sur le bouton NAVIGATE pour régler l'heure de l'alarme. Remarque : si vous avez réglé le format de l'heure sur 12 heures, assurez-vous de sélectionner la version « AM » ou « PM » de l'heure avant d'appuyer sur le bouton NAVIGATE. Répétez cette procédure pour régler les minutes de l'alarme.
Mode	Tournez et appuyez sur le bouton NAVIGATE pour choisir entre « Buzz », « Radio Internet », « DAB », et « FM ».

Volume	Tournez et appuyez sur le bouton NAVIGATE pour régler le volume lorsque l'alarme retentit.
Save	Tournez et appuyez sur le bouton NAVIGATE pour enregistrer l'alarme.

Réglage de la minuterie d'arrêt

Cette fonction vous permet de programmer l'appareil pour qu'il passe de lui-même en mode veille après une période déterminée.

1. Appuyez sur la touche de menu.
2. Tournez et appuyez sur le bouton NAVIGATE ou utilisez les touches < OK > de la télécommande pour sélectionner « Menu principal » puis « Veille ».
3. Tournez le bouton NAVIGATE ou utilisez les touches < OK > de la télécommande pour augmenter la durée de la minuterie d'arrêt de 15 à 60 minutes. Appuyez sur le bouton NAVIGATE ou sur la touche OK de la télécommande pour lancer la minuterie de mise en veille.

Mise en pause de l'alarme

Appuyez sur le bouton NAVIGATE pour mettre en pause une alarme sonore. L'écran affiche un compte à rebours indiquant la durée de pause de l'alarme. Pour régler la durée avant répétition de l'alarme, appuyez sur le bouton NAVIGATE pour modifier la durée avant répétition par incréments de 5 minutes jusqu'à 15 minutes, puis 30 minutes. Pour annuler une alarme à répétition, appuyez sur la touche de veille.

Réglage de l'heure et la date

L'horloge se règle automatiquement grâce le au signal de votre radio numérique, de la radio FM ou du réseau. Si l'heure ou la date n'est pas mise à jour automatiquement, vous pouvez la régler manuellement avec cette option.

Remarque : toute mise à jour de l'heure ou de la date reçue numériquement annule les réglages manuels.

Réglage manuel de l'heure et de la date

1. Appuyez sur la touche de menu de la télécommande.
2. Tournez et appuyez sur le bouton NAVIGATE ou utilisez les touches < OK > de la télécommande pour sélectionner « Menu principal » > « Paramètres du système » > « Heure/Date ».
3. Tournez et appuyez sur le bouton NAVIGATE ou utilisez les touches < OK > de la télécommande pour régler le jour du mois. Répétez l'opération pour définir le mois et l'année de la date actuelle et l'heure et les minutes de l'heure actuelle.
4. Si vous avez réglé le format d'heure 12 heures, tournez et appuyez sur le bouton NAVIGATE ou utilisez les touches < OK > de la télécommande pour sélectionner la version « AM » ou « PM » de l'heure.

Options de synchronisation de l'heure et de la date

Vous pouvez synchroniser l'heure et la date soit par le signal de la radio FM ou numérique, soit par votre connexion Internet.

Pour définir les options de synchronisation de l'horloge :

1. Appuyez sur la touche de menu de la télécommande.
2. Tournez et appuyez sur le bouton NAVIGATE ou utilisez les touches < OK > de la télécommande pour sélectionner « Menu principal » > « Paramètres du système » > « Heure/Date ».
3. Tournez et appuyez sur le bouton NAVIGATE ou utilisez les touches < OK > de la télécommande pour sélectionner « Auto Update ».
4. Tournez et appuyez sur le bouton NAVIGATE ou utilisez les touches < OK > de la télécommande pour choisir entre « Mise à jour par DAB », « Mise à jour par FM », « Mise à jour depuis le réseau » et « Pas de mise à jour » pour la synchronisation de l'horloge.

Modification du format de l'heure

1. Appuyez sur la touche de menu de la télécommande.
2. Tournez et appuyez sur le bouton NAVIGATE ou utilisez les touches < OK > de la télécommande pour sélectionner « Menu principal » > « Paramètres du système » > « Heure/Date ».
3. Tournez et appuyez sur le bouton NAVIGATE ou utilisez les touches < OK > de la télécommande pour sélectionner « Réglage du format ».
4. Tournez et appuyez sur le bouton NAVIGATE ou utilisez les touches < OK > de la télécommande pour choisir entre « 12 » et « 24 ».

Réglage du fuseau horaire

1. Appuyez sur la touche de menu de la télécommande.
2. Tournez et appuyez sur le bouton NAVIGATE ou utilisez les touches < OK > de la télécommande pour sélectionner « Menu principal » > «

Paramètres du système » > « Heure/Date ».

3. Tournez et appuyez sur le bouton de NAVIGATE ou utilisez les touches < OK > de la télécommande pour sélectionner « Set Time Zone ».
4. Tournez et appuyez sur le bouton de NAVIGATE ou utilisez les touches < OK > de la télécommande pour sélectionner votre fuseau horaire.

Options pour l'heure d'été

1. Maintenez la touche Menu pour afficher le menu principal.
2. Tournez et appuyez sur le bouton NAVIGATE pour sélectionner « Paramètres du système » > « Heure/Date ».
3. Tournez et appuyez sur le bouton NAVIGATE pour sélectionner « Daylight savings ».
4. Tournez et appuyez sur la molette NAVIGATE pour sélectionner « ON » si vous souhaitez activer l'heure d'été. Tournez et appuyez sur la molette NAVIGATE pour sélectionner « OFF » si vous souhaitez désactiver l'heure d'été.

Définir la langue préférée

Vous pouvez sélectionner la langue utilisée pour les menus et les options.

1. Appuyez sur la touche de menu de la télécommande.
2. Tournez et appuyez sur le bouton de NAVIGATE ou utilisez les touches < OK > de la télécommande pour sélectionner « Menu principal » > « Paramètres du système » > « Langue ».
3. Tournez et appuyez sur la molette de NAVIGATE ou utilisez les touches < OK > de la télécommande pour sélectionner votre langue de menu.

Rétroéclairage

Vous pouvez définir la durée de l'éclairage de l'écran et la luminosité de l'écran lorsqu'il s'éteint.

Pour définir la durée du rétroéclairage de l'écran avant l'atténuation :

1. Maintenez la touche de menu de l'appareil ou de la télécommande et tournez le bouton NAVIGATE puis appuyez dessus pour sélectionner « Menu principal ».

2. Tournez et appuyez sur le bouton NAVIGATE pour sélectionner « Paramètres du système » > « Rétro-éclairage ».
3. Tournez et appuyez sur le bouton NAVIGATE pour sélectionner « Timeout ».
4. Tournez et appuyez sur le bouton NAVIGATE pour sélectionner un paramètre de délai. Pour spécifier que le rétroéclairage doit toujours rester allumé, sélectionnez « activé ».

Niveau de luminosité en fonctionnement

1. Maintenez la touche de menu de l'appareil ou de la télécommande et tournez et appuyez sur le bouton NAVIGATE pour sélectionner « Menu principal ».
2. Tournez et appuyez sur le bouton NAVIGATE pour sélectionner « Paramètres du système » > « Rétro-éclairage ».
3. Tournez et appuyez sur le bouton NAVIGATE pour sélectionner « On level ».
4. Tournez et appuyez sur le bouton NAVIGATE pour choisir entre « Élevé », « Moyen » et « Faible ».

Niveau de luminosité réduit en mode Veille

1. Maintenez la touche de menu de l'appareil ou de la télécommande et tournez et appuyez sur le bouton NAVIGATE pour sélectionner « Menu principal ».
2. Tournez et appuyez sur le bouton NAVIGATE pour sélectionner « Paramètres du système » > « Rétro-éclairage ».
3. Tournez et appuyez sur le bouton NAVIGATE pour sélectionner « Dim Level ».
4. Tournez et appuyez sur le bouton NAVIGATE pour choisir entre « Moyen » et « Faible ».

Réinitialisation aux paramètres d'usine

La réinitialisation supprime toutes les présélections, les stations enregistrées, les alarmes et réinitialise toutes les autres options aux paramètres par défaut.

1. Appuyez sur la touche de menu de la télécommande.
2. Tournez et appuyez sur le bouton NAVIGATE ou utilisez les touches < OK > de la télécommande pour sélectionner « Menu principal » > « Paramètres du système » > « Réinitialisation aux paramètres d'usine ».
3. Tournez et appuyez sur le bouton NAVIGATE ou utilisez les touches < OK > de la télécommande pour sélectionner « OUI » afin de réinitialiser les paramètres d'usine. Sélectionnez « Non » si vous ne souhaitez pas rétablir les paramètres d'usine.



Paramètres réseau

Connexion à votre Wifi à l'aide de l'assistant d'installation

1. Appuyez et maintenez la touche menu pour accéder au menu principal.
2. Tournez et appuyez sur la molette de navigation pour sélectionner « System settings » > « Network » > « Network wizard ».
3. Tournez et appuyez sur le bouton NAVIGATE pour sélectionner votre région. Une recherche des réseaux Wifi disponibles est effectuée.
4. Tournez et appuyez sur le bouton NAVIGATE pour sélectionner le nom (SSID) de votre réseau Wi-Fi. Si votre réseau nécessite une clé, suivez les étapes 5-6.
5. Saisissez votre clé réseau ou votre mot de passe en tournant et en appuyant sur le bouton NAVIGATE pour mettre en surbrillance et sélectionner les caractères. Si vous voulez effacer le dernier caractère, tournez e bouton NAVIGATE pour sélectionner « BKSP » et appuyez sur pour confirmer.
6. Tournez et appuyez sur le bouton NAVIGATE pour sélectionner « OK ». L'appareil se connecte à votre réseau.

Conseil pratique : La clé Wifi est sensible à la casse, veuillez donc à la saisir exactement comme indiqué.

Jeux lumineux à LED

1. Appuyez sur la touche  de l'unité principale ou de la télécommande pour allumer le témoin LED.
2. Appuyez sur la touche  à plusieurs reprises pour sélectionner la luminosité du témoin LED. La luminosité de l'appareil est réglable sur 100 %, 70 %, 50 % et OFF.

Réglage de la minuterie de cuisine

1. Appuyez sur la touche « Minuterie de cuisine ».
2. Tournez et appuyez sur le bouton NAVIGATE pour régler la durée de la minuterie de cuisine.

INFORMATIONS SUR LE RECYCLAGE



Si la mise en rebut des appareils électriques et électroniques est réglementée dans votre pays, ce symbole sur le produit ou sur l'emballage indique qu'il ne doit pas être éliminé avec les ordures ménagères. Vous devez l'acheminer vers un point de collecte pour le recyclage des appareils électriques et électroniques. En respectant des règles de recyclage, vous protégez l'environnement et la santé de vos semblables des conséquences négatives. Pour plus d'informations sur le recyclage et l'élimination de ce produit, contactez votre autorité locale ou votre service d'élimination des déchets ménagers.

Ce produit contient des piles. S'il existe une réglementation légale pour l'élimination des piles dans votre pays, ne les jetez pas avec les ordures ménagères. Renseignez-vous sur les réglementations locales concernant la mise au rebut des piles. En respectant des règles de recyclage, vous protégez l'environnement et la santé de vos semblables des conséquences négatives.

DÉCLARATION DE CONFORMITÉ

**Fabricant :**

Chal-Tec GmbH, Wallstraße 16, 10179 Berlin, Allemagne.

**Importateur pour la Grande Bretagne :**

Chal-Tec UK limited
Unit 6 Riverside Business Centre
Brighton Road
Shoreham-by-Sea
BN43 6RE
Royaume Uni

La déclaration complète de conformité du fabricant est accessible par le lien suivant :
<https://use.berlin/10037496>

Estimado cliente:

Le felicitamos por la adquisición de este producto. Lea atentamente el siguiente manual y siga cuidadosamente las instrucciones de uso con el fin de evitar posibles daños. La empresa no se hace responsable por los daños causados por el incumplimiento de las instrucciones y el uso indebido. Escanee el siguiente código QR para acceder al último manual de usuario y a más información sobre el producto.

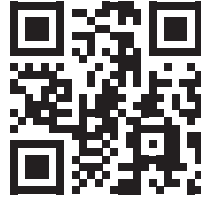

CONTENIDO



Datos técnicos	92
Indicaciones de seguridad	94
Descripción de la unidad	96
Mando a distancia	98
Puesta en funcionamiento	101
Manejo	104
Escuchar contenidos de Internet	105
Reproducción USB	107
Reproducción de BT	108
Conexión a Spotify	109
UNDOK	110
Radio DAB/FM	111
Memoria de emisoras	112
Configuraciones	113
Indicaciones sobre la retirada del aparato	119



DATOS TÉCNICOS

Número del artículo	10037496, 10037497
Radio	Radio digital (DAB/DAB+), FM e Internet. (con Wifi)
Frecuencias	Banda digital III 174 - 240 MHz, FM 87,5-108 MHz (con RDS)
Pantalla	Pantalla TFT en color de 2,4", 320 x 240
Red	Wi-Fi: 802.11b, 802.11g y 802.11n soporta encriptación WEP y WPA/WPA2,WPS 2.412 GHz - 2.472 GHz (canales 1 a 13). Potencia máxima: 16,00 dBm (EIRP) 0,5 MB Se recomienda la conexión de banda ancha. BT Gama de frecuencias: 2402 - 2480 MHz Potencia máxima de transmisión: >3,5 dBm (EIRP)
Transmisión de medios de comunicación	Se admiten los siguientes códecs de audio: WMA; AAC, MP3, FLAC.
Altavoces	Transductor de rango completo de 2,5", salida de 2 canales x 10 W
Suministro eléctrico Fuente de alimentación	12 V DC, 2500 mA
Salidas	Salida de auriculares estéreo de 3,5 mm
Consumo en espera	< 1 W

Los datos son sólo de referencia. Nuestro producto está en constante mejora y las especificaciones y funciones están sujetas a cambios sin previo aviso.

EXPLICACIÓN DE LOS SÍMBOLOS PRESENTES EN EL APARATO

	<p>PRECAUCIÓN: RIESGO DE DESCARGA ELÉCTRICA NO ABRIR</p>	
<p>PRECAUCIÓN: NO ABRA LA CARCASA DEL APARATO, ASÍ EVITARÁ DESCARGAS ELÉCTRICAS Y LESIONES PERSONALES GRAVES. EL APARATO NO CONTIENE PIEZAS EN SU INTERIOR QUE EL USUARIO PUEDA REPARAR. CONTACTE ÚNICAMENTE CON PERSONAL CUALIFICADO.</p>		
<p>ADVERTENCIA: PARA EVITAR UN INCENDIO O UNA DESCARGA ELÉCTRICA, NO EXPONGA EL APARATO AL AGUA, LLUVIA O HUMEDAD.</p>		

	<p>El símbolo del rayo con la flecha dentro de un triángulo equilátero advierte al usuario de la existencia de una tensión eléctrica peligrosa sin aislar dentro de la carcasa del aparato, que puede ser de magnitud suficiente para constituir un riesgo de descarga eléctrica para las personas.</p>
	<p>El signo de exclamación dentro de un triángulo equilátero advierte al usuario de que este manual de instrucciones contiene indicaciones importantes de funcionamiento y del mantenimiento del aparato.</p>

INDICACIONES DE SEGURIDAD

Lea las instrucciones. Todas las instrucciones de uso deben ser leídas antes de usar el aparato.

- Los niños mayores de 8 años y las personas con discapacidad física, sensorial o psíquica pueden utilizar el aparato si han sido previamente instruidos por una persona responsable sobre el funcionamiento del mismo y conocen las funciones, las indicaciones de seguridad y los riesgos asociados.
- Guarde el manual de instrucciones para futuras consultas.
- Deben seguirse las directrices de atención, uso y seguridad.
- No utilice el producto cerca del agua ni lo ponga en contacto con la humedad.
- Asegúrese de que no se derrame ningún líquido sobre la unidad o las aberturas del equipo.
- Mueva el dispositivo con cuidado, evite los golpes.
- No bloquee las salidas de la unidad.
- No coloque la unidad cerca de una fuente de calor (por ejemplo, un radiador). No lo exponga a la luz del sol.
- Conecte el dispositivo como se describe en este manual.
- Este dispositivo tiene una conexión con una protección de sobrecarga. La sustitución sólo debe ser llevada a cabo por un técnico experimentado o por el fabricante del dispositivo.
- Para limpiar el dispositivo, por favor, siga las recomendaciones de la nota.
- El cable de alimentación debe desconectarse si no se utiliza la unidad durante un largo período de tiempo.
- Una persona cualificada debe reparar la unidad si:
 - a. el cable de alimentación está dañado.
 - b. los objetos han caído en la unidad o se ha derramado líquido en la unidad.
 - c. La unidad ha sido expuesta a la lluvia.
 - d. El dispositivo no funciona correctamente sin cambios externos significativos.
 - e. El dispositivo está defectuoso.
- El usuario no debe intentar dar servicio a la unidad más allá de lo que se describe en este manual.

- La unidad no debe estar expuesta a goteo o salpicaduras y no se deben colocar objetos llenos de líquidos, como jarrones, sobre la unidad.
- Para desconectar completamente la fuente de alimentación, el enchufe de la unidad debe estar desconectado de la red eléctrica, ya que los dispositivos de desconexión son los enchufes de la unidad.
- El enchufe del aparato no debe estar bloqueado O debe ser fácilmente accesible para el uso previsto.
- La batería no debe ser expuesta a un calor excesivo como la luz del sol, el fuego o similares.
- La presión sonora excesiva de los auriculares y audífonos puede causar pérdida de audición.
- Mantenga una distancia mínima (8 cm) alrededor de la unidad para una ventilación adecuada.
- No obstruya la ventilación cubriendo la abertura de ventilación con objetos como periódicos, manteles, cortinas, etc.
- No coloque fuentes de llamas abiertas, como velas encendidas en el aparato.
- Preste atención a los aspectos ambientales de la eliminación de las pilas.
- La unidad debe utilizarse en climas templados.
- Riesgo de explosión debido a la sustitución inadecuada de la batería.
- Sólo cambie las baterías con el mismo tipo o equivalente.
- El enchufe debe permanecer fácilmente accesible.

DESCRIPCIÓN DE LA UNIDAD

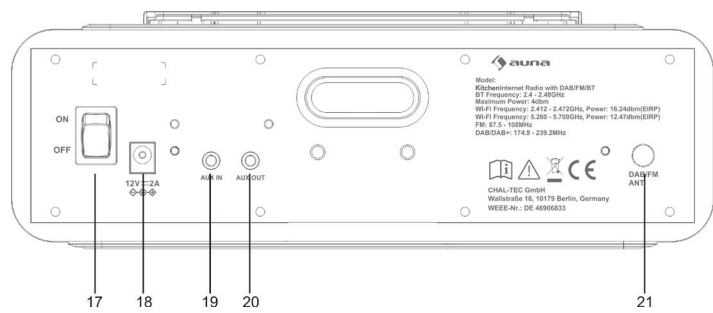
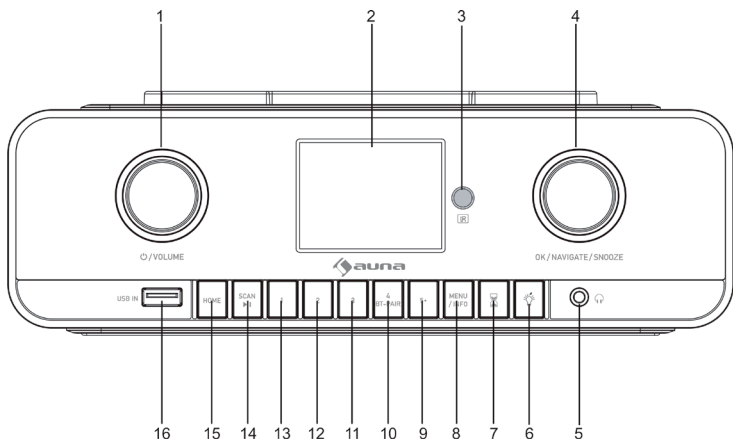

- 1 STANDBY/ Botón de control de volumen
- 2 Pantalla TFT
- 3 Receptor de control remoto
- 4 OK/NAVIGATE/SNOOZE - Confirmar/Rueda de Navegación/
Snooze
- 5 Toma para auriculares
- 6 Luz LED
- 7 Programador de cocina
- 8 Menú/info
- 9 Memoria de emisoras 5+
- 10 Memoria de la estación 4 / BT emparejamiento
- 11 Memoria de emisoras 3
- 12 Memoria de emisoras 2
- 13 Memoria de emisoras 1
- 14 Jugar/Pausa/Búsqueda
- 15 HOME (modo CD/USB/DAB/FM/radio Internet/ BT/AUX IN)
- 16 Conexión USB
- 17 Interruptor principal (encender/apagar)
- 18 Conexión
- 19 Entrada AUX
- 20 Salida AUX
- 21 Antena DAB/FM

MANDO A DISTANCIA

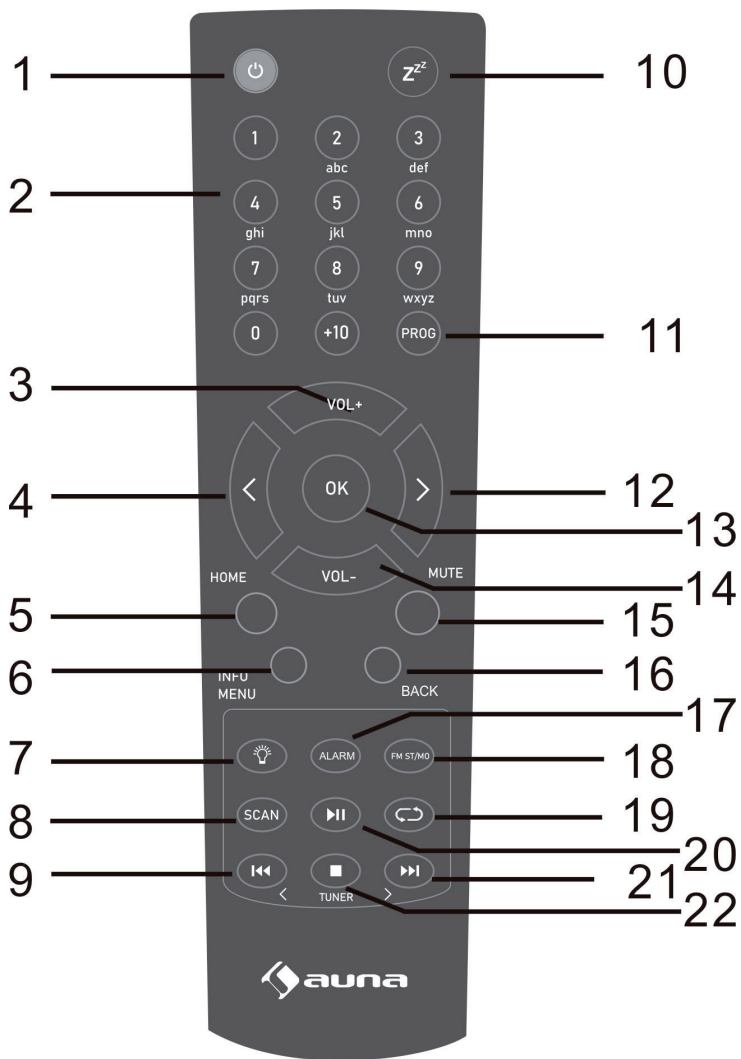

- 1 Botón de encendido/espera
- 2 Teclas numéricas
- 3 Volumen +
- 4 Navegar hacia arriba
- 5 Inicio
- 6 Info/Menú
- 7 Encendido y apagado de la luz LED
- 8 Tecla de escaner
- 9 Retroceso de la pista (USB/BT)
Retroceso de la sintonización de emisoras FM
- 10 Silencio
- 11 Programa
- 12 Navegar hacia arriba
- 13 OK (Confirmar)
- 14 Volumen -
- 15 Silencio
- 16 Atrás
- 17 Despertador
- 18 Tecla FM ST/MONO
- 19 Modo de repetición
- 20 Reproducción/pausa
- 21 Avance del título (CD/BT)Avance de la sintonía de la emisora
- 22 Stop

Colocación de las pilas en el mando a distancia

1. Abra la tapa del compartimento de las pilas.
2. Inserte la batería suministrada según la polaridad indicada en el compartimento de la batería. Deslice la batería hacia los terminales de la batería (-) cuando la introduzca o la extraiga.
3. Cierre la tapa.

¡Atención!

- Reitre las pilas cuando no vaya a utilizar el aparato durante un periodo prolongado de tiempo. Así se evitan posibles daños por fugas de la batería.
- No utilice una batería recargable (batería de níquel-cadmio, etc.).
- La instalación incorrecta de la batería puede provocar un mal funcionamiento de la unidad.
- Las baterías (paquete de baterías o baterías instaladas) no deben ser expuestas a un calor excesivo, como la luz del sol, el fuego o similares.

Instrucciones de uso

- Sustituya la batería cuando la distancia de trabajo disminuya o el funcionamiento se vuelva errático. Compre pilas de tamaño LR03 (AAA)
- Limpie regularmente el transmisor del mando a distancia y el sensor del aparato con un paño suave.
- Si el sensor de la unidad se expone a una luz intensa, su funcionamiento puede verse afectado. En este caso, cambie la iluminación o la orientación de la unidad.
- Mantenga el mando a distancia alejado de la humedad, el calor, los golpes y las vibraciones.

PUESTA EN FUNCIONAMIENTO

Contenido del envío

- Radio de cocina por Internet
- Kit de montaje
- Cable de alimentación
- Cable de audio con clavija de 3,5 mm en ambos extremos
- Manual de instrucciones

Montaje del juego de fijación bajo un tablero de estantería

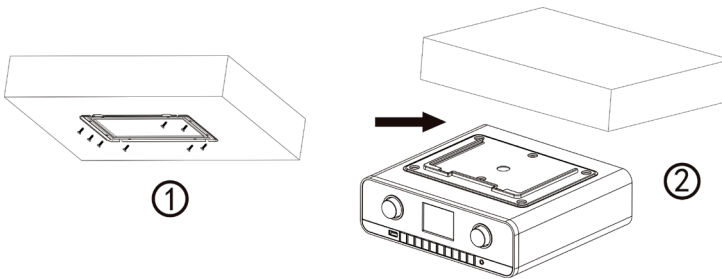

1. Seleccione el lugar de montaje de la radio en función del armario/ estantería más adecuado para el montaje. Fije los soportes metálicos con los tornillos de montaje incluidos en el suministro. Si el grosor del armario/estantería es más fino que la longitud de los tornillos, puede utilizar sus propios tornillos más adecuados.
2. Deslice la radio sobre los raíles metálicos hasta que quede bien sujeta. Debido a su gran peso, la radio debe montarse con mucho cuidado. Antes de realizar el montaje, asegúrese de que el armario/estantería en el que pretende montar la unidad es lo suficientemente estable como para soportar el peso de la radio. Antes de realizar el montaje, asegúrese de que el armario/estantería en el que pretende montar la unidad es lo suficientemente estable como para soportar el peso de la radio.

La unidad puede extraerse de los raíles metálicos y utilizarse como radio de cocina de pie. A continuación, puede deslizar la solapa de plástico en la unidad.

Montaje del soporte para tabletas disponible adicionalmente

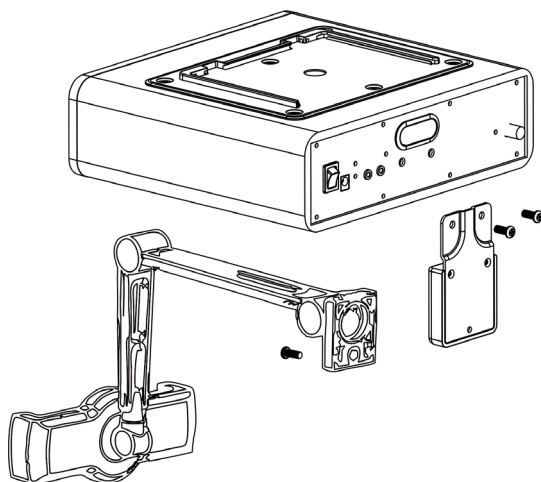

Si su tableta no se sostiene a su gusto o gira con demasiada facilidad, apriete los tornillos de las juntas del soporte de la tableta. Encontrará los tornillos bajo las tapas protectoras de la junta.

Instalación rápida

1. Conecte el cable de la antena DAB/FM a la toma DAB/FM y apunte el cable de la antena DAB/FM en la dirección en la que se pueda recibir la señal más fuerte (A)
 - Enchufe la toma del adaptador de red suministrado en la toma de la parte trasera de la radio (C).
 - Inserte el enchufe de red en la toma de corriente (B).

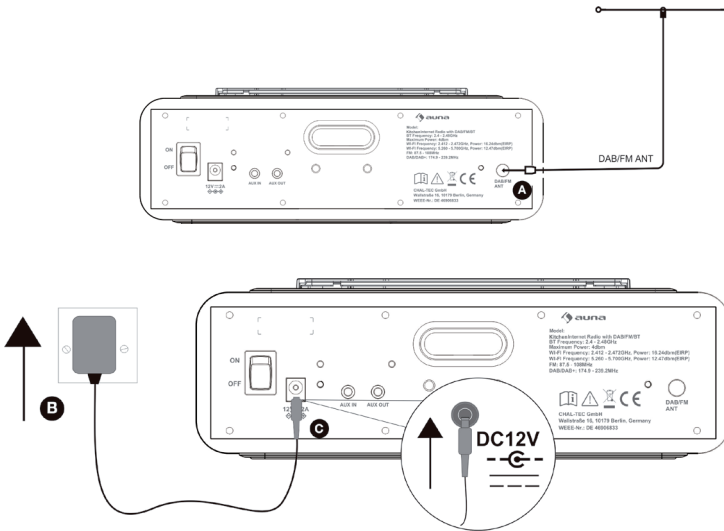

2. Pulse el botón STAND-BY/ON para encender el aparato.

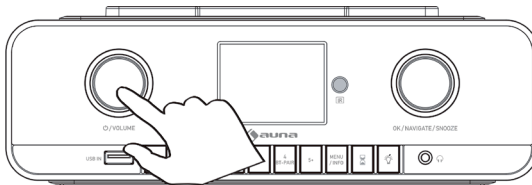

3. Cuando se encienda por primera vez, se le preguntará si desea ejecutar el asistente de configuración, que le ayudará a conectarse a su red. Si desea ejecutar el asistente de configuración ahora, gire y pulse la rueda NAVIGATE para seleccionar "Sí" y siga las instrucciones que aparecen en la pantalla. Si desea realizar la configuración más tarde, gire y pulse el dial NAVIGATE para seleccionar "No".



MANEJO

Puesta en funcionamiento

Encender/apagar

Cuando se conecta el aparato a la toma de corriente por primera vez, el aparato está en modo de espera después de mostrar "auna".

Funcionamiento de la unidad

1. Pulse el botón de encendido para encender la radio por Internet.
2. Mantenga pulsado el botón de encendido durante 2 segundos para activar el modo de espera.

Uso del mando a distancia

1. En el modo de espera, pulse el botón POWER del mando a distancia para encender la unidad. El aparato se enciende.
2. Para apagar el aparato (Modo Standby), pulse de nuevo el botón POWER del mando a distancia.

Ajustar y silenciar el volumen

Gire el control de volumen para subir o bajar el volumen.

Manejo del ecualizador

Puedes seleccionar diferentes efectos del ecualizador.

1. Mantenga pulsado el botón Menu de la unidad o del mando a distancia y gire y pulse el mando NAVIGATE para seleccionar 'System Settings'.
2. Gire y pulse el mando NAVIGATE o utilice los botones < OK > del mando a distancia para seleccionar el 'Ecualizador'.
3. Pulse el botón OK del aparato o del mando a distancia para seleccionar.
4. Gire y pulse el dial NAVIGATE encendido o utilice el botón < OK > del mando a distancia para seleccionar entre "Normal", "Flat", "Jazz", "Rock", "Movie", "Classic", "Pop" o "News".

Ajuste manual de graves y agudos

1. Mantenga pulsada la tecla del Menú para mostrar el menú principal.
2. Gire y pulse la rueda NAVIGATE para seleccionar "Ajustes del sistema" > "Ecualizador" > "Mi configuración del ecualizador".
3. Gire y pulse el botón NAVIGATE para seleccionar entre "Bass" o "Treble".
4. Gire y pulse la rueda NAVIGATE para ajustar el nivel de '-7 dB' (bajo) a '+7 dB' (alto).

ESCUCHAR CONTENIDOS DE INTERNET

Puedes conectar el Connect Soundchef MK II a tu red para acceder a miles de emisoras de radio por Internet y podcasts de todo el mundo. Una vez conectado a Internet, también puedes acceder a servicios de suscripción adicionales como Spotify, que te da acceso instantáneo a millones de canciones.

Miles de emisoras de radio de todo el mundo emiten por Internet. Para escuchar una emisora de radio por Internet o un podcast:

1. Pulse la tecla HOME para mostrar el menú "Función".
2. Gire y pulse el selector NAVIGATE para seleccionar 'Internet Radio'.
3. Mantenga pulsada la tecla Menú para mostrar el menú principal
4. Gire y pulse el botón NAVIGATE y seleccione una de las siguientes opciones:

Lista de emisoras: Seleccione esta opción para ver una lista de las emisoras de Internet disponibles en ese momento o para escuchar podcasts (para más información, consulte "Lista de emisoras").

Ajustes del sistema: Seleccione esta opción para cambiar los ajustes.

Menú principal: Seleccione esta opción para mostrar el menú principal.

Lista de emisoras: puedes escuchar varias emisoras de radio. Gire y pulse el botón NAVIGATE para seleccionar una de las siguientes opciones:

Last listened (lo último escuchado): Seleccione esta opción para sintonizar la última emisora que escuchó.

Buscar: Seleccione esta opción para buscar una emisora de radio por Internet. Gire y pulse el selector NAVIGATE para resaltar y seleccionar los caracteres. Seleccione "BKSP" para eliminar un carácter. Gire y pulse el botón NAVEGAR para iniciar la búsqueda de una emisora de radio por Internet. Para cancelar la búsqueda, gire y pulse el botón NAVEGAR para seleccionar "CANCELAR".

Location (Ubicación): Seleccione esta opción para buscar una emisora de radio por Internet ubicada en su país. Gire y pulse el botón NAVIGATE para seleccionar "Todas las emisoras" y mostrar todas las emisoras locales en orden alfabético. Para buscar una emisora por género, gire y pulse el botón NAVEGAR para seleccionar el género que desea buscar.

Popular: Seleccione para buscar una emisora de radio musical.

Descubrir: Seleccione "Descubrir" cuando navegue por la lista de canales para buscar canales por origen, género o idioma o para ver canales en estas categorías. Utilice el mando de NAVEGACIÓN para establecer sus opciones y seleccione "Ir" para mostrar la lista de resultados.

Podcasts: Los podcasts son programas de audio pregrabados sobre una variedad de temas como la comedia, las artes, los negocios y la cultura que puede disfrutar en cualquier momento. Miles de emisoras de radio de todo el mundo emiten por Internet. Para escuchar una emisora de radio por Internet o un podcast:

1. Pulse la tecla HOME para mostrar el menú "Función".
2. Gire y pulse el selector NAVIGATE para seleccionar 'Podcasts'.
3. Mantenga pulsada la tecla Menú para mostrar el menú principal.
4. Gire y pulse el botón NAVIGATE y seleccione una de las siguientes opciones:

Listas de podcasts: seleccione esta opción para ver una lista de las emisoras de Internet disponibles en ese momento o para escuchar podcasts (para más información, consulte "Lista de emisoras").

Ajustes del sistema: Seleccione esta opción para cambiar los ajustes.

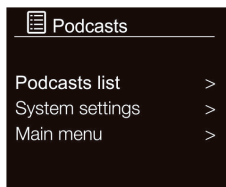

Main menu (Menú principal): Seleccione esta opción para mostrar el menú principal.



Podcasts menu

REPRODUCCIÓN USB



1. Pulse la tecla HOME para mostrar el menú "Función".
2. Gire y pulse el selector NAVIGATE para seleccionar 'Music Player'.

	Pulse el botón para poner en pausa la pista que se está reproduciendo. Si ha puesto en pausa una pista, pulse el botón para reanudar la reproducción.
	Pulse el botón para reproducir la pista anterior. Mantenga pulsado para rebobinar la pista que se está reproduciendo.
	Pulse el botón para saltar a la siguiente pista. Manténgalo pulsado para avanzar rápidamente la pista que se está reproduciendo.

Notas

- La unidad sólo puede reproducir formatos MP3 y WMA le en modo USB.
- Esta unidad es compatible con la versión USB 2.0 y 3.0.
- El aparato es compatible con dispositivos USB de hasta 32 GB.
- La unidad puede no ser compatible con todos los dispositivos USB; esto no indica un problema con la unidad.

Modo repetición

1. Pulse una vez el botón  del mando a distancia. En pantalla aparece . La pista actual se reproduce repetidamente.
2. Pulse de nuevo el botón  para desactivar la función.

Unidad de carga

Puedes cargar tu dispositivo con un cable USB (no incluido) a través de la toma USB de esta unidad.

Notas

- La corriente de carga máxima es de 1 A.
- La carga por USB no está garantizada para todos los dispositivos.
- La carga por USB funciona durante el funcionamiento. La carga no es compatible con el modo STANDBY.

REPRODUCCIÓN DE BT

Puedes utilizar el BT para transmitir cualquier señal de audio desde tu teléfono o tableta.

Emparejar un dispositivo móvil

Antes de poder transmitir audio, debes emparejar tu teléfono o tableta.

Nota: El emparejamiento por BT varía según los distintos dispositivos móviles. Consulte el manual de su dispositivo móvil para obtener más información.

Para emparejar por BT

1. Gire y pulse el selector NAVIGATE para seleccionar 'BT'. Aparece el indicador de entrada BT y el símbolo BT empieza a parpadear.
-

Nota: Si aparece el símbolo de BT, ya hay una conexión con otro dispositivo BT. Consulte más abajo para más información.

2. En su dispositivo móvil, seleccione la opción de añadir un nuevo dispositivo BT. En algunos dispositivos móviles, es posible que tenga que seleccionar la opción de Búsqueda o Escaneo.
3. Inicia el proceso de emparejamiento en tu dispositivo móvil. Para ello, seleccione "Connect Soundchef MKII" en la lista de dispositivos disponibles que aparece en la pantalla del dispositivo móvil. Tu dispositivo móvil se conecta automáticamente tras el emparejamiento.
4. Después de seleccionar tu canción favorita, pulsa el botón PLAY/PAUSE del dispositivo para reproducir o pausar la canción.

Desconexión de un dispositivo móvil.

Sólo se puede conectar un dispositivo móvil a la unidad vía BT a la vez. Si quieres transmitir música desde otro dispositivo móvil, primero debes desconectar todos los dispositivos móviles que estén actualmente conectados por BT.

Así se desconecta de un dispositivo móvil.

1. Mantenga pulsado el botón BT PAIR durante 3 segundos o desactive la función BT del dispositivo actualmente emparejado con el Connect Soundchef MKII, y luego repita el paso 3.
2. Gire y pulse el botón NAVEGAR para seleccionar "S" y desconectarse del dispositivo móvil.

Si su dispositivo móvil se encuentra fuera del alcance de BT (que suele ser de unos 10 m), la conexión BT del dispositivo móvil se desconecta

automáticamente. Para desconectar tu dispositivo móvil manualmente, debes abrir los ajustes de BT de tu dispositivo móvil (para más información, consulta el manual de tu dispositivo móvil).

Cuando se desconecta un dispositivo móvil, éste permanece en la fuente "BT". Para escuchar otra fuente, por ejemplo, la radio digital, pulse el botón HOME para mostrar el menú de inicio y gire y pulse el mando NAVIGATE para seleccionar la fuente deseada.

CONEXIÓN A SPOTIFY

Tu nuevo dispositivo tiene Spotify Connect

Utiliza tu smartphone, tableta u ordenador como Control remoto para Spotify. Visita spotify.com/connect para saber más.



Licencias

El software de Spotify está sujeto a licencias de terceros, que se pueden consultar aquí:

<https://www.spotify.com/connect/third-party-licenses>

Todas las marcas mencionadas son marcas comerciales de sus respectivas empresas.

Salvo errores u omisiones y sujeto a cambios técnicos. Se aplican nuestras condiciones generales.

UNDOK

La unidad se puede controlar a través de una tableta o un smartphone mediante la aplicación UNDOK. Para ello, descargue la aplicación UNDOK para Android desde Google Play o Apple Store en su smartphone o tableta.



Para Android
(Google Play)



Para iOS
(Apple Store)

Antes de utilizar la aplicación UNDOK, asegúrese de que el smartphone/tableta está en la misma red inalámbrica que la radio.

Inicie la aplicación. La aplicación se inicia y busca la radio por Internet en la red. Pulse en el dispositivo para establecer la conexión. Introduzca el PIN actual, si es necesario. El código PIN por defecto es "1234". En el menú "Seleccione el modo deseado" puede visualizar y ajustar el PIN actual de la radio por Internet. Puede cambiar el aparato en el modo seleccionado tanto en la radio como a través del terminal móvil.

Nota: Tenga en cuenta que si otro smartphone/tableta, en el que también está instalada la aplicación, está en la misma red, la conexión original se desconectará.

RADIO DAB/FM

Cambio de emisoras digitales DAB

Pulse el botón HOME de la unidad o del mando a distancia y gire y pulse el botón NAVEGAR para seleccionar "Radio DAB" en la pantalla de inicio. Durante la exploración, la pantalla muestra "Escaneando...". Cuando seleccionas la radio DAB por primera vez, DAB realiza una búsqueda automática para encontrar todas las emisoras disponibles y sintoniza una emisora cuando la búsqueda está completa.

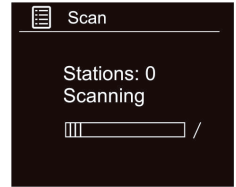

Lista de emisoras

1. Mantenga pulsada la tecla Menú para mostrar el menú principal.
2. Gire y pulse el selector NAVIGATE para seleccionar 'Lista de emisoras'.
3. Una lista de emisoras DAB+ aparece en la pantalla.

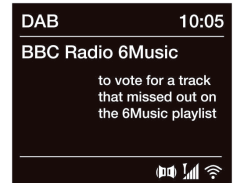

Digital radio screen

Búsqueda automática de emisoras

1. Mantenga pulsada la tecla Menú para mostrar el menú principal.
2. Gire y pulse el botón NAVIGATE para seleccionar "Scan".
3. Todas las emisoras encontradas se almacenarán automáticamente.

Búsqueda manual de emisoras

Además de la función de sintonización automática, también puede sintonizar el receptor manualmente. Esto puede ser útil cuando se alinea la antena o cuando se añaden transmisores que se perdieron por la sintonización automática.

1. Mantenga pulsada la tecla Menú para mostrar el menú principal.
2. Gire y pulse el selector NAVIGATE para seleccionar 'Sintonización manual'.

Borrar la memoria de emisoras

Puede eliminar todos los canales no disponibles de la lista.

1. Mantenga pulsada la tecla Menú para mostrar el menú principal.
2. Gire y pulse el selector NAVIGATE para seleccionar 'Prune invalid'.
3. Gire y pulse el botón NAVEGAR para seleccionar "SI" o seleccione "NO" para cancelar.

Compresión de rango dinámico (DRC)

Si estás escuchando música de alto rango dinámico en un entorno ruidoso, es posible que quieras comprimir el rango dinámico del audio.

1. Mantenga pulsado el botón de menú para mostrar el menú principal.
2. Gire y pulse el botón NAVIGATE para seleccionar "DRC".
3. Pulse el botón NAVEGAR para seleccionar DRC alto/bajo/apagado y pulse el botón OK para confirmar el ajuste.

Sintonización de una emisora FM: búsqueda de emisoras

1. Pulse el botón de inicio y gire y pulse la rueda de navegación para seleccionar Radio FM en la pantalla de inicio.
2. Pulse el botón NAVIGATE para buscar la siguiente emisora de radio FM que tenga una señal fuerte.

Búsqueda manual de emisoras

1. Pulse el botón de inicio y gire y pulse la rueda de navegación para seleccionar Radio FM en la pantalla de inicio.
2. Gire el botón NAVIGATE de la unidad a la derecha o a la izquierda para avanzar o retroceder 0,05 MHz. Cuando utilice el mando a distancia, pulse los botones TUNE < o TUNE > para avanzar o retroceder 0,05 MHz.

MEMORIA DE EMISORAS

Puedes almacenar hasta 20 emisoras de radio DAB, 20 de FM y 20 de Internet para acceder rápidamente a ellas.

Guarda rápidamente una emisora en un botón de preselección (1-4).

Sintoniza la emisora de radio DAB, UKB o Internet que quieras almacenar. Mantenga pulsado uno de los botones numéricos de selección (1-10) del mando a distancia durante dos segundos hasta que aparezca un mensaje confirmando que el ajuste ha sido almacenada.

Guarda rápidamente una emisora en un botón de preselección (1-4).

1. Sintoniza la emisora de radio DAB o UKB que quieras almacenar.
2. Mantenga pulsado el botón 5+ para mostrar la lista numérica de preselecciones almacenadas, luego gire y pulse la rueda NAVIGATE para seleccionar cualquier número de preselección entre 5 y 20. Puede sobrescribir las posiciones de memoria existentes. Pulse el botón OK en la unidad principal o en el mando a distancia para guardar la ubicación en la memoria.

Para recuperar una posición de memoria al escuchar la radio digital, la

radio FM o la radio por Internet

1. Para ajustar las preselecciones 1 a 4, pulse el botón numerado correspondiente en el aparato o en el mando a distancia (1 a 4).
2. Para acceder a las preselecciones 5 a 20 de la unidad, pulse el botón 5+, gire el mando NAVIGATE a la derecha o a la izquierda para desplazarse por la lista de preselecciones y, a continuación, pulse y suelte el mando NAVIGATE para ajustar la preselección seleccionada.

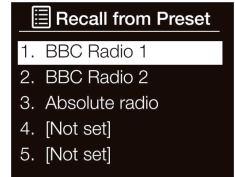

Selecting a preset

CONFIGURACIONES

Programar una alarma

1. Mantenga pulsado el botón Menu de la unidad o del mando a distancia y gire y pulse el mando NAVIGATE para seleccionar 'Menú principal'.
2. Gire y pulse el botón NAVIGATE para seleccionar "Alarmas".
3. Gire y pulse el botón NAVIGATE para seleccionar "Alarmas 1" o 'Alarma 2'.
4. Gire el botón NAVIGATE para desplazarse por los ajustes individuales de la alarma. Si desea cambiar un ajuste, pulse el dial NAVIGATE. Puede configurar las siguientes opciones de alarma:

Activar	Gire y pulse el botón Seleccionar NAVEGAR para elegir cuándo repetir la alarma. Las opciones disponibles son: "Desactivado", "Diario", "Una vez", "Fines de semana" o "Días laborables".
Hora	Gire y pulse el selector NAVIGATE para ajustar la hora de la alarma. Nota: Si ha configurado el formato de hora de 12 horas, asegúrese de seleccionar el formato "AM" o "PM" de la hora antes de pulsar la rueda de navegación. Repita este procedimiento para ajustar los minutos de la alarma.
Modo	Gire y pulse el botón NAVIGATE para seleccionar entre "Buzz", "Internet radio", "DAB" y "FM".
Volumen	Gire y pulse el botón NAVIGATE para ajustar el volumen cuando suene la alarma.
Guardar	Gire y pulse el botón NAVIGATE para guardar la alarma.

Ajustar el apagado automático

Esta función le permite programar el aparato para que pase al modo de espera por sí mismo después de un período de tiempo determinado.

1. Pulse la tecla del menú.
2. Gire y pulse el mando NAVIGATE o utilice los botones < OK > del mando a distancia para seleccionar "Menú principal" y después "Sueño".
3. Gire el dial NAVIGATE o utilice el botón < OK > del mando a distancia para aumentar la duración del temporizador de apagado de 15 a 60 minutos. Pulse la rueda NAVIGATE o el botón de OK del mando a distancia para iniciar el temporizador de apagado.

Silenciar una alarma sonora

Pulse la rueda NAVIGATE para poner en pausa una alarma que esté sonando. La pantalla muestra un temporizador de cuenta atrás que indica el tiempo que la alarma se va a posponer. Para ajustar el tiempo de repetición de la alarma, pulse la rueda de navegación para cambiar el tiempo de repetición en pasos de 5 minutos hasta 15 minutos y luego 30 minutos. Para cancelar una alarma de repetición, pulse el botón de espera.

Ajustar la hora y la fecha

El reloj se ajusta automáticamente a través de la señal de radio digital, la señal de radio FM o la red. Si la hora o la fecha no se actualizan automáticamente, puedes establecerlas manualmente con esta opción.

Nota: Cualquier actualización de la hora o la fecha recibida a través de una transmisión digital anulará los ajustes manuales.

Ajustar la hora y la fecha manualmente

1. Pulse el botón de menú del mando a distancia.
2. Gire y pulse el botón NAVIGATE o utilice los botones < OK > del mando a distancia para seleccionar 'Menú principal' > 'Ajustes del sistema' > 'Hora/fecha'.
3. Gire y pulse el mando NAVIGATE o utilice los botones < OK > del mando a distancia para ajustar el día del mes. Repita la operación para establecer el mes y el año de la fecha y la hora actuales y los minutos de la hora actual.
4. Si ha ajustado el formato de hora de 12 horas, gire y pulse el mando NAVIGATE o utilice los botones < OK > del mando a distancia para seleccionar la versión 'AM' o 'PM' de la hora.

Opciones de sincronización para la hora y la fecha

Puedes sincronizar la hora y la fecha utilizando la señal de radio FM o digital o tu conexión a Internet.

Para configurar las opciones de sincronización del reloj:

1. Pulse el botón de menú del mando a distancia.
2. Gire y pulse el botón NAVIGATE o utilice los botones < OK > del mando a distancia para seleccionar 'Menú principal' > 'Ajustes del sistema' > 'Hora/fecha'.
3. Gire y pulse el botón NAVEGAR o utilice los botones < OK > del mando a distancia para seleccionar "Actualización automática".
4. Gire y pulse el mando NAVIGATE o utilice los botones < OK > del mando a distancia para seleccionar entre 'Actualizar desde DAB', 'Actualizar desde FM', 'Actualizar desde la red' y 'No actualizar' para la sincronización del reloj.

Cambiar el formato de la hora

1. Pulse el botón de menú del mando a distancia.
2. Gire y pulse el botón NAVIGATE o utilice los botones < OK > del mando a distancia para seleccionar 'Menú principal' > 'Ajustes del sistema' > 'Hora/fecha'.
3. Gire y pulse el mando NAVIGATE o utilice los botones < OK > del mando a distancia para seleccionar el 'Configuración del formato'.
4. Gire y pulse el mando NAVIGATE o utilice los botones < OK > del mando a distancia para seleccionar entre "12" y "24".

Ajuste de la zona horaria

1. Pulse el botón de menú del mando a distancia.
2. Gire y pulse el botón NAVIGATE o utilice los botones < OK > del mando a distancia para seleccionar 'Menú principal' > 'Ajustes del sistema' >

'Hora/fecha'.

3. Gire y pulse el mando NAVIGATE o utilice los botones < OK > del mando a distancia para seleccionar el 'Set Time Zone'.
4. Gire y pulse el mando NAVIGATE o utilice los botones < OK > del mando a distancia para seleccionar su zona horaria.

Opciones para el horario de verano

1. Mantenga pulsada la tecla Menú para mostrar el menú principal.
2. Gire y pulse el botón NAVEGAR para seleccionar "Ajustes del sistema" > "Hora/fecha".
3. Gire y pulse el botón NAVEGAR para seleccionar "Ahorro de luz diurna".
4. Gire y pulse NAVIGATE seleccione "ON" si desea activar el horario de verano. Gire y pulse NAVIGATE seleccione "OFF" si desea desactivar el horario de verano.

Ajuste del idioma

Puede seleccionar el idioma que se muestra en los menús y las opciones.

1. Pulse el botón de menú del mando a distancia.
2. Gire y pulse el botón NAVIGATE o utilice los botones < OK > del mando a distancia para seleccionar 'Menú principal' > 'Ajustes del sistema' > 'Idioma'.
3. Gire y pulse el mando NAVIGATE o utilice los botones < OK > del mando a distancia para seleccionar un idioma.

Iluminación de fondo

Se puede establecer la duración de la iluminación de la pantalla y el brillo de la misma cuando se agota.

Para ajustar la duración de la retroiluminación de la pantalla antes de la atenuación:

1. Mantenga pulsado el botón Menu de la unidad o del mando a distancia y gire y pulse el mando NAVIGATE para seleccionar 'Menú principal'.

2. Gire y pulse la rueda NAVIGATE para seleccionar "Ajustes del sistema" > "Luz de fondo".
3. Gire y pulse el botón NAVIGATE para seleccionar "Apagado automático".
4. Gire y pulse la rueda NAVIGATE para seleccionar un ajuste de tiempo hasta el apagado. Para que la luz de fondo permanezca encendida todo el tiempo, seleccione "On".

Nivel de brillo en funcionamiento

1. Mantenga pulsado el botón Menu de la unidad o del mando a distancia y gire y pulse el mando NAVIGATE para seleccionar 'Menú principal'.
2. Gire y pulse la rueda NAVIGATE para seleccionar "Ajustes del sistema" > "Luz de fondo".
3. Gire y pulse el botón NAVIGATE para seleccionar "On level".
4. Gire y pulse el dial NAVIGATE para elegir entre 'Alto', 'Medio', 'Bajo'.

Nivel de brillo atenuado en espera

1. Mantenga pulsado el botón Menu de la unidad o del mando a distancia y gire y pulse el mando NAVIGATE para seleccionar 'Menú principal'.
2. Gire y pulse la rueda NAVIGATE para seleccionar "Ajustes del sistema" > "Luz de fondo".
3. Gire y pulse el botón NAVIGATE para seleccionar "Dim level".
4. Gire y pulse el dial NAVIGATE para elegir entre 'Medio', 'Bajo'.

Restablecer los valores de fábrica

El restablecimiento elimina todas las preselecciones, las emisoras guardadas y las alarmas, y restablece todas las demás opciones a la configuración predeterminada.

1. Pulse el botón de menú del mando a distancia.
2. Gire y pulse el botón NAVIGATE o utilice los botones < OK > del mando a distancia para seleccionar 'Menú principal' > 'Ajustes del sistema' > 'Ajustes de fábrica'.
3. Gire y pulse la rueda de navegación o utilice los botones SELECT del mando a distancia para seleccionar "Si" para borrar todos los ajustes de red. Seleccione "No" si no quiere volver a los ajustes de fábrica.

Configuración de red.

Conectarse al Wi-Fi mediante el asistente de configuración



1. Mantenga pulsada la tecla Menú para mostrar el menú principal.
2. Gire y pulse el botón NAVEGAR para seleccionar "Ajustes del sistema"> "Red" > "Asistente de red".
3. Gire y pulse el botón NAVEGAR para seleccionar su región. Se buscan las

redes Wifi disponibles

4. Gire y pulse el botón NAVEGAR para seleccionar el nombre (SSID) de su red WLAN. Si su red requiere una clave, siga los pasos 5-6.
5. Introduzca su clave de red o contraseña girando la rueda NAVIGATE y pulsando para resaltar y seleccionar los caracteres. Si desea borrar el último carácter, gire la rueda NAVIGATE para seleccionar "BKSP" y pulse para confirmar.
6. Gire y pulse el selector NAVIGATE para seleccionar 'OK'. La máquina se conecta a su red.

Nota útil: La clave Wi-Fi distingue entre mayúsculas y minúsculas, así que asegúrese de introducirla exactamente como se muestra.

Juego de luces LED

1. Pulse el botón de la  unidad o del mando a distancia para encender la luz LED.
2. Pulse el botón repetidamente para seleccionar  el brillo de la luz LED. El brillo de la unidad se ajusta al 100 %, 70 %, 50 % y OFF.

Cómo ajustar el temporizador de la cocina

1. Pulse la tecla "Temporizador de cocina".
2. Gire y pulse el botón NAVIGATE para ajustar la duración del temporizador de cocina.

INDICACIONES SOBRE LA RETIRADA DEL APARATO

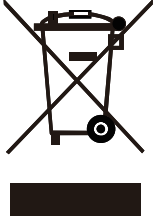

Si en su país existe una disposición legal relativa a la eliminación de aparatos eléctricos y electrónicos, este símbolo estampado en el producto o en el embalaje advierte de que no debe eliminarse como residuo doméstico. En lugar de ello, debe depositarse en un punto de recogida de reciclaje de aparatos eléctricos y electrónicos. Una retirada de aparatos conforme a las leyes contribuye a proteger el medio ambiente y a las personas a su alrededor frente a posibles consecuencias perjudiciales para la salud. Para obtener información más detallada sobre el reciclaje de este producto, póngase en contacto con su ayuntamiento o con el servicio de eliminación de residuos domésticos.

Este producto contiene baterías. Si en su país existe una normativa para la eliminación de baterías, estas no deben ser arrojadas al cubo de la basura común. Infórmese sobre la legislación de su país que regula la retirada y eliminación de las pilas y baterías. La retirada y eliminación de pilas conforme a la ley protege el medio ambiente y a las personas frente a posibles riesgos para la salud.

DECLARACIÓN DE CONFORMIDAD



IMPORTADOR:

Chal-Tec GmbH, Wallstraße 16, 10179 Berlín, Alemania.

Importador para el Reino Unido:

Chal-Tec UK limited.
Unit 6 Riverside Business Centre
Brighton Road
Shoreham-by-Sea
BN43 6RE
Reino Unido

Puede encontrar la declaración de conformidad completa del fabricante en el siguiente enlace:
<https://use.berlin/10037496>

Gentile cliente,

la ringraziamo per l'acquisto del dispositivo. La preghiamo di leggere attentamente le seguenti istruzioni per l'uso e di seguirle per evitare possibili danni. Non ci assumiamo alcuna responsabilità per danni scaturiti da una mancata osservanza delle avvertenze di sicurezza e da un uso improprio del dispositivo. Scansionare il codice QR seguente per accedere al manuale d'uso più attuale e per ricevere informazioni sul prodotto.

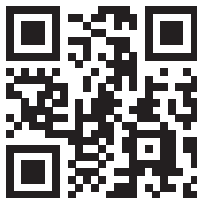

INDICE

Dati tecnici	122
Avvertenze di sicurezza	124
Descrizione del prodotto	126
Telecomando	128
Messa in funzione	131
Utilizzo	134
Ascoltare contenuti web	135
Riproduzione USB	137
Riprodurre audio BT	138
Spotify Connect	139
UNDOK	140
Radio DAB/FM	141
Memoria delle emittenti	142
Impostazioni	143
Avviso di smaltimento	149



DATI TECNICI

Numero articolo	10037496, 10037497
Radio	Radio digitale (DAB/DAB+), FM e web (via WiFi)
Frequenze	Banda digitale III 174–240 MHz, FM 87,5–108 MHz (con RDS)
Display	2,4", 320 x 240, display a colori TFT
Rete	WiFi: 802.11b, 802.11g e 802.11n supporta codifiche WEP e WPA/WPA2, WPS 2,412 GHz – 2,472 GHz (canali 1-13). Massima potenza: si consiglia un collegamento a banda larga 16,00 dBm (EIRP) 0,5 MB. Gamma di frequenza BT: 2402 - 2480 MHz Potenza max.: 3,5 dBm (EIRP)
Streaming di file	Vengono supportate le seguenti codifiche audio: WMA, AAC, MP3, FLAC.
Altoparlanti	Driver a banda larga da 2.5", uscita 2 CH x 10 W
Alimentazione Adattatore di rete	12 V DC, 2500 mA
Uscite	Uscita cuffie stereo da 3,5 mm
Consumo in standby	< 1 W

I dati servono solo come riferimento. Il nostro prodotto viene costantemente migliorato. Le specifiche e le funzioni possono essere modificate senza preavviso.

SPIEGAZIONE DEI SIMBOLI SUL DISPOSITIVO

	<p>ATTENZIONE</p> <p>RISCHIO DI SCOSSE ELETTRICHE NON APRIRE</p>	
<p>ATTENZIONE: NON APRIRE L'ALLOGGIAMENTO, IN MODO DA EVITARE SCOSSE ELETTRICHE E SERIE LESIONI. ALL'INTERNO NON CI SONO COMPONENTI CHE NECESSITANO DI MANUTENZIONE DA PARTE DELL'UTENTE. RIVOLGERSI ESCLUSIVAMENTE A TECNICI QUALIFICATI.</p>		
<p>AVVERTIMENTO: PER RIDURRE IL RISCHIO DI INCENDI E SCOSSE ELETTRICHE, NON ESPORRE IL DISPOSITIVO A PIOGGIA, ACQUA O UMIDITÀ.</p>		

	<p>Il simbolo del lampo con la punta a freccia all'interno del triangolo serve a indicare all'utente la presenza di una tensione pericolosa non isolata nell'alloggiamento del prodotto, che è di intensità sufficiente da rappresentare un pericolo di scossa elettrica per persone.</p>
	<p>Il punto esclamativo all'interno del triangolo serve a indicare all'utente la presenza di importanti indicazioni relative a utilizzo e manutenzione del dispositivo contenute nel manuale accluso al prodotto.</p>

AVVERTENZE DI SICUREZZA

Leggere il manuale. Tutte le avvertenze di utilizzo devono essere lette prima di procedere all'uso del dispositivo.

- Bambini a partire da 8 anni e persone con limitate capacità fisiche, psichiche e sensoriali possono utilizzare il dispositivo solo se precedentemente istruiti sulle modalità d'uso e sulle misure di sicurezza da una persona responsabile della loro supervisione e se questi comprendono i rischi associati.
- Conservare il manuale d'uso per futuri utilizzi.
- Rispettare le direttive relative all'attenzione, all'utilizzo e alla sicurezza.
- Il dispositivo non deve essere utilizzato nelle vicinanze d'acqua o entrare in contatto con umidità.
- Assicurarsi che non finiscano liquidi sulle aperture del dispositivo.
- Muovere con cura il dispositivo ed evitare colpi.
- Non bloccare le uscite del dispositivo.
- Non posizionare il dispositivo vicino a fonti di calore (ad es. termosifoni). Non esporre il dispositivo al sole.
- Collegare il dispositivo esattamente come indicato nel manuale.
- Questo dispositivo è collegato a una protezione da sovraccarico. La sostituzione deve essere realizzata solo da un tecnico esperto o dal produttore del dispositivo.
- Per pulire il dispositivo, rispettare le indicazioni fornite.
- Scollegare il cavo se il dispositivo non viene utilizzato per lunghi periodi.
- Il dispositivo deve essere riparato da una persona qualificata se:
 - a. Il cavo di alimentazione è danneggiato.
 - b. Sono caduti oggetti nel dispositivo o è penetrata umidità al suo interno.
 - c. Il dispositivo è stato esposto a pioggia.
 - d. Il dispositivo non funziona correttamente senza modifiche esterne degne di nota.
 - e. Il dispositivo è guasto.
- L'utente non deve cercare di effettuare opere di manutenzione che trascendono le informazioni fornite in questo manuale.

- Il dispositivo non deve essere esposto a gocce o spruzzi e non è possibile posizionare sopra al dispositivo oggetti pieni di liquidi, come ad es. vasi.
- Per scollegare completamente l'afflusso di tensione, è necessario staccare la spina dalla presa elettrica, dato che i separatori sono la spina del dispositivo.
- La spina del dispositivo non deve essere ostacolata o deve essere facilmente accessibile secondo l'utilizzo corretto.
- La batteria non deve essere esposta a calore eccessivo come sole, fuoco o simili.
- Un pressione sonora eccessiva da cuffie e auricolari può causare la perdita dell'udito.
- Tenere una distanza minima (8 cm) intorno al dispositivo per garantire una ventilazione sufficiente.
- Non ostacolare la ventilazione. Non coprire le aperture di ventilazione con oggetti come giornali, tovaglie, tende, ecc.
- Non poggiare fiamme libere sul dispositivo, come ad es. candele accese.
- Quando si procede allo smaltimento delle batterie, tenere in considerazione gli aspetti ecologici.
- Il dispositivo deve essere utilizzato in zone climatiche temperate.
- Pericolo di esplosione dovuto a un'errata sostituzione della batteria.
- Sostituire le batterie solo con altre della stessa tipologia o equivalenti.
- La spina deve essere facilmente accessibile.

DESCRIZIONE DEL PRODOTTO

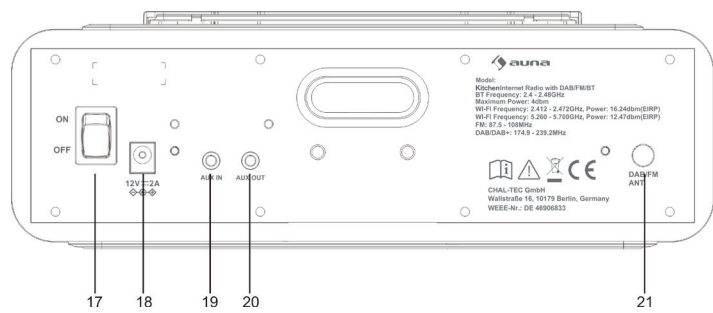
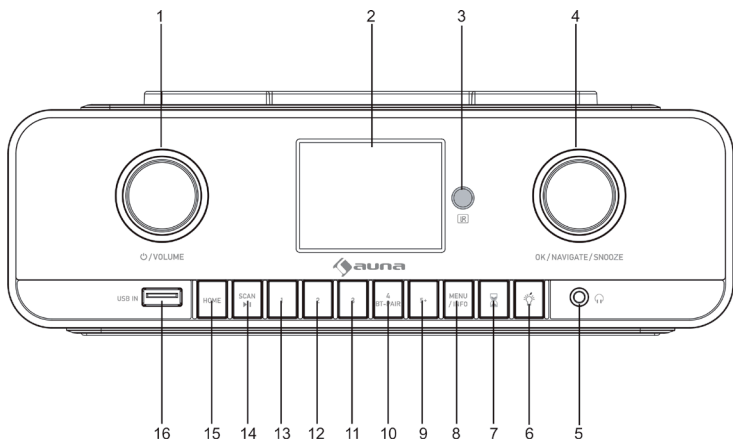

- 1 STANDBY/Manopola volume
- 2 Schermo TFT
- 3 Ricevitore del telecomando
- 4 OK/NAVIGATE/SNOOZE - Confermare/Manopola di navigazione/Snooze
- 5 Connessione cuffie
- 6 Luce LED
- 7 Timer
- 8 Menu/Info
- 9 Memoria delle emittenti 5+
- 10 Memoria delle emittenti 4/Accoppiamento BT
- 11 Memoria delle emittenti 3
- 12 Memoria delle emittenti 2
- 13 Memoria delle emittenti 1
- 14 Riproduzione/Pausa/Ricerca
- 15 HOME (tipo di funzionamento USB/DAB/FM/Web radio/BT/AUX IN)
- 16 Connessione USB
- 17 Interruttore principale (On/Off)
- 18 Connessione per l'adattatore
- 19 Ingresso AUX
- 20 Uscita AUX
- 21 Antenna DAB/FM

TELECOMANDO

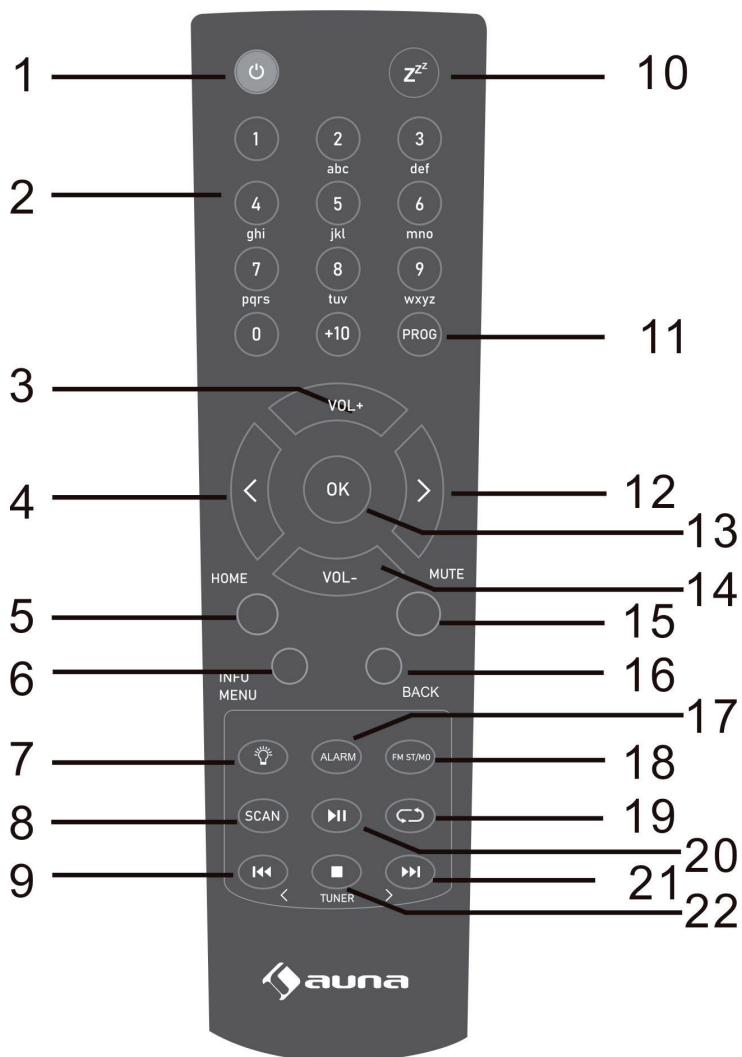

- 1 On/Standby
- 2 Tasti numerici
- 3 Volume +
- 4 Navigare verso il basso
- 5 HOME
- 6 Info/Menu
- 7 Luce LED on/off
- 8 SCAN
- 9 Titolo precedente (USB/BT)
Regolazione emittente FM verso il basso
- 10 Snooze
- 11 Programma
- 12 Navigare verso l'alto
- 13 OK (confermare)
- 14 Volume -
- 15 Muto
- 16 Indietro
- 17 Sveglia
- 18 FM ST/MONO
- 19 Modalità di ripetizione
- 20 Riproduzione/Pausa
- 21 USB/Titolo successivo (USB/BT)
Regolazione emittente FM verso l'alto
- 22 Stop

Inserire la batteria nel telecomando.

1. Aprire il coperchio del vano della batteria.
2. Inserire la batteria in dotazione nel vano rispettando la polarità corretta. Quando si toglie e inserisce la batteria, spingere in direzione del polo (-) della batteria.
3. Chiudere il coperchio.

Attenzione

- Se il dispositivo non viene utilizzato per lunghi periodi di tempo, togliere la batteria dal vano. In questo modo si evitano potenziali danni dovuti a perdite delle batterie.
- Non utilizzare batterie ricaricabili (nichel-cadmio, ecc.)
- Un'installazione errata delle batterie può causare malfunzionamenti del dispositivo.
- Le batterie (pacco batteria o batterie installate) non devono essere esposte a calore eccessivo, come luce del sole, fuoco o similari.

Informazioni sull'utilizzo

- Sostituire la batteria se la distanza operativa si riduce o se il funzionamento diventa irregolare. Acquistare una batteria LR03 (AAA).
- Pulire regolarmente il trasmettitore sul telecomando e il sensore del dispositivo con un panno morbido.
- Se il sensore sul dispositivo viene esposto a luce intensa, possono risultare influssi negativi sul suo funzionamento. In tal caso, cambiare l'illuminazione o il posizionamento del dispositivo.
- Tenere il telecomando al riparo da umidità, calore, colpi e vibrazioni.

MESSA IN FUNZIONE

Volume di consegna

- Web radio da cucina
- Set di montaggio
- Alimentatore
- Cavo audio con connettori da 3,5 mm su entrambe le estremità
- Manuale d'uso

Installazione del kit di fissaggio sotto una mensola

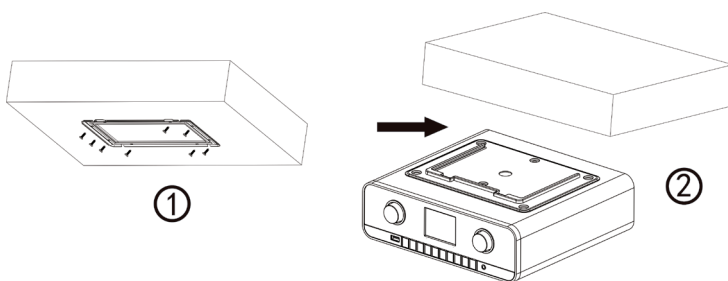

1. Selezionare la posizione di montaggio della radio in base al mobile/allo scaffale più adatto. Fissare le staffe metalliche con le viti di montaggio incluse nel volume di consegna. Se il mobile/lo scaffale è più sottile della lunghezza delle viti, è possibile utilizzare viti diverse più adatte.
2. Far scorrere la radio sulle guide metalliche fino al fissaggio. A causa del peso elevato, prestare la massima attenzione durante l'installazione. Prima del montaggio, assicurarsi che mobile/scaffale sia sufficientemente stabile da tollerare il peso della radio. Per ridurre il rischio di incendi, non posizionare il dispositivo vicino a riscaldamenti o senza il distanziatore.

Il dispositivo può essere rimosso dalle guide metalliche e utilizzato come radio da cucina a posizionamento libero. Lo sportello in plastica può essere spinto nel dispositivo.

Installazione del supporto per tablet opzionale

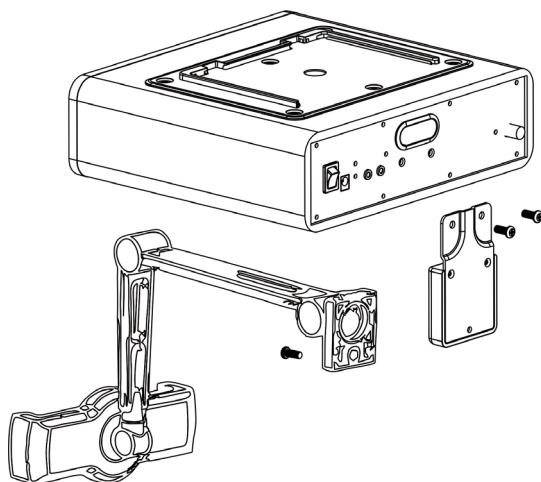

Se il tablet non è sufficientemente stabile o si gira, stringere le viti sulla giuntura del supporto per tablet. Le viti si trovano sotto alla copertura protettiva della giuntura.

Configurazione rapida

1. Collegare il cavo dell'antenna DAB/FM all'ingresso DAB/FM e orientare l'antenna in modo da avere la migliore ricezione possibile (A).
 - Inserire lo spinotto dell'alimentatore in dotazione nell'ingresso sul retro della radio (C).
 - Inserire la spina nella presa elettrica (B).

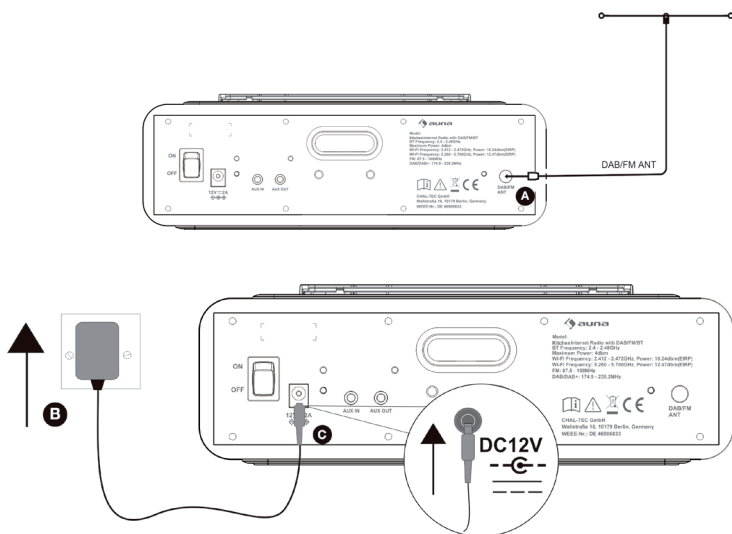

2. Premere STANDBY per accendere il dispositivo.

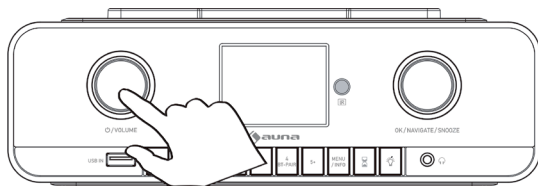

3. Al primo avvio viene chiesto se si desidera attivare l'assistente di configurazione, che aiuta nel collegamento alla rete WiFi. Se si desidera attivare l'assistente di configurazione, girare e premere la manopola NAVIGATE per selezionare "Sì" e seguire le istruzioni sullo schermo. Se si desidera realizzare la configurazione in un secondo momento, girare e premere la manopola NAVIGATE per selezionare "No".



UTILIZZO

Messa in funzione

Accensione/Spengimento

Quando si collega il dispositivo a una presa elettrica per la prima volta, il dispositivo si trova in standby dopo aver mostrato "auna".

Gestione del dispositivo

1. Premere l'apposito tasto per accendere la radio.
2. Tenere premuto il tasto di accensione per 2 secondi per attivare la modalità standby.

Utilizzo del telecomando

1. In standby, premere POWER sul telecomando per accendere il dispositivo. Il dispositivo si accende.
2. Per spegnere il dispositivo (standby), premere di nuovo POWER sul telecomando.

Regolare e disattivare il volume

Ruotare la manopola per alzare o abbassare il volume.

Utilizzare l'equalizzatore

Possono essere selezionati diversi effetti di equalizzazione.

1. Tenere premuto MENU su telecomando o dispositivo e ruotare e premere la manopola NAVIGATE per selezionare "Impostazioni di sistema".
2. Ruotare e premere la manopola NAVIGATE o utilizzare i tasti < OK > sul telecomando per selezionare "Equalizer".
3. Premere OK su dispositivo o telecomando per effettuare la selezione.
4. Ruotare e premere la manopola NAVIGATE o utilizzare i tasti < OK > sul telecomando per scegliere tra "Normal", "Flat", "Jazz", "Rock", "Movie", "Classic", "Pop" o "News".

Impostazione manuale di bassi e alti

1. Tenere premuto MENU per accedere al menu principale.
2. Ruotare e premere la manopola NAVIGATE per selezionare "System settings" > "Equalizer" > "My EQ setup".
3. Ruotare e premere la manopola NAVIGATE per selezionare "Bass" o "Treble".
4. Ruotare e premere la manopola NAVIGATE per impostare un livello da "-7 dB" (basso) a "+7 dB" (alto).

ASCOLTARE CONTENUTI WEB

Connect Soundchef MKII può essere collegato alla rete per ascoltare migliaia di emittenti radio e podcast da tutto il mondo tramite il web. Non appena ci si connette a Internet, è possibile accedere a ulteriori servizi ad abbonamento come Spotify, che permettono di ascoltare immediatamente milioni di brani.

Migliaia di emittenti da tutto il mondo trasmettono online. Ecco come ascoltare emittenti web o podcast:

1. Premere HOME per visualizzare il menu "Funzione".
2. Ruotare e premere la manopola NAVIGATE per selezionare "Radio web".
3. Tenere premuto MENU per accedere al menu principale.
4. Ruotare e premere la manopola NAVIGATE per selezionare una delle seguenti opzioni:

Station list: scegliere questa opzione per visualizzare una lista delle emittenti web attualmente disponibili o per ascoltare podcast (vedi "Lista emittenti" per ulteriori informazioni).

System settings (impostazioni di sistema): scegliere questa opzione per modificare le impostazioni.

Main menu: scegliere questa opzione per visualizzare il menu principale.

Station list (lista emittenti): è possibile ascoltare una serie di emittenti radio. Ruotare e premere la manopola NAVIGATE per selezionare una delle seguenti opzioni:

Last listened (ascoltate recentemente): scegliere questa opzione per impostare l'ultima emittente ascoltata.

Search (ricerca): scegliere questa opzione per cercare un'emittente web. Ruotare e premere la manopola NAVIGATE per selezionare e inserire caratteri. Scegliere "BKSP" per cancellare un carattere. Ruotare e premere NAVIGATE per avviare la ricerca di un'emittente web. Ruotare e premere la manopola NAVIGATE per selezionare "CANCEL".

Location (luogo): scegliere questa opzione per cercare un'emittente web con sede nel Paese in cui ci si trova. Ruotare e premere la manopola NAVIGATE per selezionare "Tutte le emittenti" e mostrare in ordine alfanumerico tutte le emittenti locali. Per cercare un'emittente in base al genere, ruotare e premere NAVIGATE per scegliere il genere da cercare.

Popular: scegliere questa opzione per cercare un'emittente radio musicale.

Discover (cercare): selezionare "Cercare" per trovare emittenti in elenco in base a origine, genere, lingua o categoria. Utilizzare la manopola NAVIGATE per impostare le opzioni desiderate e selezionare "Go" per mostrare la lista dei risultati.

Podcast: i podcast sono trasmissioni audio preregistrate su una grandissima varietà di tematiche, come commedia, arte, economia e cultura, che possono essere ascoltate in ogni momento. Migliaia di emittenti da tutto il mondo trasmettono online. Ecco come ascoltare emittenti di podcast o podcast:

1. Premere HOME per visualizzare il menu "Funzione".
2. Ruotare e premere la manopola NAVIGATE per selezionare "Podcast".
3. Tenere premuto MENU per accedere al menu principale.
4. Ruotare e premere la manopola NAVIGATE per selezionare una delle seguenti opzioni:

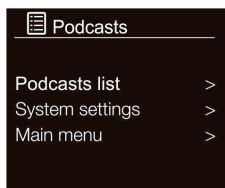

Podcasts menu



Liste di podcast: scegliere questa opzione per visualizzare una lista delle emittenti web attualmente disponibili o per ascoltare podcast (vedi "Lista emittenti" per ulteriori informazioni).

System settings (impostazioni di sistema): scegliere questa opzione per modificare le impostazioni.

Main menu (menu principale): scegliere questa opzione per visualizzare il menu principale.

RIPRODUZIONE USB



1. Premere HOME per visualizzare il menu "Funzione".
2. Ruotare e premere la manopola NAVIGATE per selezionare "Lettore musicale".

	Premere questo tasto per mettere in pausa il titolo in riproduzione. Quando è in pausa, premerlo di nuovo per riavviare la riproduzione.
	Premere questo tasto per riprodurre il titolo precedente. Tenere premuto il tasto per tornare indietro velocemente all'interno del brano.
	Premere questo tasto per passare al brano successivo. Tenere premuto il tasto per avanzare velocemente all'interno del brano.

Note

- Il dispositivo può riprodurre solo i formati MP3 e WMA in modalità USB.
- Questo dispositivo supporta le versioni USB 2.0 e 3.0.
- Il dispositivo supporta dispositivi USB fino a 32 GB.
- Il dispositivo potrebbe non essere compatibile con tutti i supporti USB. Questo non indica un problema del dispositivo.

Modalità di ripetizione

1. Premere una volta il tasto  sul telecomando. Sul display compare "". La cartella attuale viene riprodotta ripetutamente.
2. Premere nuovamente il tasto  per disattivare la funzione di ripetizione.

Ricaricare il dispositivo

E' possibile ricaricare il proprio dispositivo con un cavo USB (non incluso) attraverso la presa USB di questa unità.

Note

- La tensione di carica massima tramite l'USB è di 1 A.
- La ricarica via USB non è garantita per tutti i dispositivi.
- La ricarica via USB è attiva durante il funzionamento. La ricarica non è supportata in modalità STANDBY.

RIPRODURRE AUDIO BT

Il BT può essere utilizzato per trasmettere segnali audio da telefono o tablet.

Accoppiare un dispositivo

Prima di poter procedere allo streaming, è necessario accoppiare tablet o telefono.

Nota: l'accoppiamento BT varia tra diversi dispositivi. Per informazioni più specifiche, consultare il manuale del dispositivo portatile.

Realizzare l'accoppiamento BT

1. Premere HOME e ruotare e premere la manopola NAVIGATE per selezionare "BT". Viene mostrata l'indicazione di ingresso BT e il simbolo BT inizia a lampeggiare.

Nota: quando il simbolo BT è presente, significa che è già stabilito il collegamento con un altro dispositivo BT. V. di seguito per ulteriori informazioni.

2. Sul dispositivo esterno, scegliere l'opzione per aggiungere un nuovo dispositivo BT. In alcuni dispositivi può essere necessario selezionare l'opzione Cerca o Scansiona.
3. Avviare la procedura di accoppiamento sul dispositivo portatile. Scegliere "Connect Soundchef MKII" dalla lista dei dispositivi disponibili che compare sullo schermo del dispositivo portatile. Dopo l'accoppiamento, il dispositivo si collega automaticamente.
4. Dopo aver scelto la canzone, premere PLAY/PAUSA sul dispositivo per avviare o mettere in pausa la riproduzione.

Interrompere il collegamento con un dispositivo portatile

Il dispositivo può essere collegato con un solo dispositivo BT alla volta. Se si desidera trasmettere in streaming musica da un altro dispositivo, è necessario interrompere il collegamento BT con tutti gli altri dispositivi portatili.

Ecco come interrompere il collegamento con un dispositivo portatile:

1. Tenere premuto per 3 secondi BT PAIR o spegnere il BT sul dispositivo attualmente connesso a Connect Soundchef MKII e ripetere il passaggio 3.
2. Ruotare e premere la manopola NAVIGATE per scegliere "Yes" (Sì) e interrompere il collegamento.

Se il dispositivo si trova fuori portata (in genere circa 10 m), il collegamento BT viene interrotto automaticamente dal dispositivo portatile. Per interrompere manualmente il collegamento, aprire le impostazioni BT del dispositivo portatile (ulteriori informazioni sono disponibili sul manuale del dispositivo portatile in questione).

Quando si interrompe il collegamento con un dispositivo portatile, la fonte rimane "BT". Per ascoltare un'altra fonte, ad es. radio digitale, premere il tasto HOME per accedere al menu di avvio e ruotare e premere la manopola NAVIGATE per scegliere la fonte desiderata.

SPOTIFY CONNECT

Il tuo nuovo dispositivo ha Spotify Connect

Utilizza smartphone, tablet o computer come telecomando per Spotify. Su spotify.com/connect sono disponibili maggiori informazioni.



Licenze

Il software Spotify è sottoposto a licenze di parti terze, disponibili a questo indirizzo:

<https://www.spotify.com/connect/third-party-licenses>

Tutte le marche presentate sono marchi registrati delle rispettive aziende. Errori ed omissioni esclusi e soggetti a modifiche tecniche. Si applicano i nostri termini e le nostre condizioni generali.

UNDOK

Il dispositivo può essere controllato tramite tablet o smartphone con l'aiuto della app UNDOK. Scaricare UNDOK su smartphone o tablet da Android Google Play o Apple Store.



Per Android
(Google Play)



Per iOS
(Apple Store)

Prima di utilizzare UNDOK, assicurarsi che smartphone/tablet sia collegato con la stessa rete senza fili della radio.

Avviare l'app. L'app si avvia e cerca la web radio nella rete. Premere sul dispositivo per stabilire la connessione.

Se necessario, inserire il PIN corrente. Il codice PIN predefinito è "1234". Il PIN della web radio può essere visualizzato e modificato nel menu "Select your desired mode" Il dispositivo è gestibile nella modalità selezionata sia dalla radio che dal dispositivo mobile.

Nota: tenere presente, che se nella rete in questione c'è un altro smartphone/tablet su cui è installata la app, viene interrotta la connessione originale.

RADIO DAB/FM

Cambiare emittenti DAB

Premere HOME su dispositivo o telecomando e ruotare e premere la manopola NAVIGATE per selezionare "Radio DAB" dalla schermata iniziale. Durante la ricerca, sullo schermo compare "Scanning...". Quando si seleziona la radio DAB per la prima volta, viene eseguita una ricerca automatica di tutte le emittenti disponibili e viene poi impostata un'emittente.

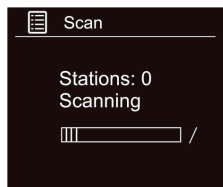

Elenco emittenti

1. Tenere premuto MENU per accedere al menu principale.
2. Ruotare e premere la manopola NAVIGATE per selezionare "Lista delle emittenti".
3. Viene mostrato sul display un elenco di emittenti DAB.

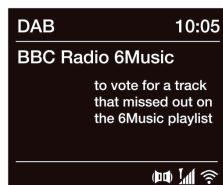

Digital radio screen

Ricerca automatica delle emittenti

1. Tenere premuto MENU per accedere al menu principale.
2. Ruotare e premere la manopola NAVIGATE per selezionare "Scan".
3. Tutte le emittenti trovate vengono salvate automaticamente.

Ricerca manuale delle emittenti

Oltre alla sintonizzazione automatica, è possibile anche regolare manualmente le emittenti. Questo può essere utile dopo aver riposizionato l'antenna o se la ricerca automatica ha saltato alcune emittenti.

1. Tenere premuto MENU per accedere al menu principale.
2. Ruotare e premere la manopola NAVIGATE per selezionare "Manual Tuning".

Pulire la memoria delle emittenti

Si possono eliminare dall'elenco tutte le emittenti non disponibili.

1. Tenere premuto MENU per accedere al menu principale.
2. Ruotare e premere la manopola NAVIGATE per selezionare "Prune invalid".
3. Ruotare e premere la manopola NAVIGATE per selezionare "YES" o interrompere la procedura selezionando "NO".

DRC (compressione della gamma dinamica)

Se si ascolta musica con elevata gamma dinamica in un ambiente rumoroso, potrebbe essere consigliabile comprimere la gamma dinamica audio.

1. Tenere premuto MENU per accedere al menu principale.
2. Ruotare e premere la manopola NAVIGATE per selezionare "DRC".
3. Premere la manopola NAVIGATE per selezionare DRC alto/basso/off e premere OK per confermare.

Impostare un'emittente FM: ricerca emittenti

1. Premere HOME e ruotare la manopola di navigazione per selezionare "Radio FM" dalla schermata iniziale.
2. Premere la manopola NAVIGATE per cercare l'emittente FM successiva con segnale intenso.

Ricerca manuale delle emittenti

1. Premere HOME e ruotare la manopola di navigazione per selezionare "Radio FM" dalla schermata iniziale.
2. Girare la manopola NAVIGATE sul dispositivo a destra o a sinistra per avanzare o retrocedere di 0,05 MHz. Se si usa il telecomando, premere TUNE < o TUNE > per avanzare o retrocedere di 0,05 MHz.

MEMORIA DELLE EMITTENTI

Si possono salvare per l'accesso rapido un massimo di 20 emittenti DAB, 20 FM e 20 web.

Salvare rapidamente un'emittente sui tasti predefiniti (1-4)

Impostare l'emittente DAB, FM o web che si desidera salvare. Tenere premuto per 2 secondi il tasto numerato di preselezione (1-4) sul telecomando fino a quando compare un messaggio che conferma il salvataggio dell'impostazione.

Salvare rapidamente un'emittente sui tasti predefiniti (5-20)

1. Impostare l'emittente DAB o FM che si desidera salvare.
2. Tenere premuto 5+ per mostrare la lista numerica delle posizioni in memoria salvate, ruotare e premere la manopola NAVIGATE per scegliere una posizione tra 5 e 20. Si possono sovrascrivere le posizioni occupate. Premere OK su dispositivo o telecomando per salvare la posizione.

Ecco come accedere a una posizione di salvataggio quando si ascolta la radio web, FM o digitale.

1. Per impostare i programmi da 1 a 4, premere il tasto numerico corrispondente sul dispositivo o sul telecomando (da 1 a 4).
2. Per accedere ai programmi salvati sul dispositivo da 5 a 20, premere il tasto 5+, ruotare la manopola NAVIGATE a destra o a sinistra per scorrere la lista, quindi premere e rilasciare la manopola NAVIGATE per impostare il programma selezionato.

IMPOSTAZIONI

Impostare una sveglia

1. Tenere premuto MENU su telecomando o dispositivo e ruotare e premere la manopola NAVIGATE per selezionare "Menu principale".
2. Ruotare e premere la manopola NAVIGATE per selezionare "Alarm".
3. Ruotare e premere la manopola NAVIGATE per selezionare "Alarm 1" o "Alarm 2".
4. Ruotare la manopola NAVIGATE per scorrere tra le singole impostazioni. Per cambiare un'impostazione, premere la manopola NAVIGATE. Possono essere inserite le seguenti opzioni per la sveglia:

Enable	Ruotare e premere NAVIGATE per selezionare la frequenza di ripetizione della sveglia. Le opzioni sono "off", "tutti i giorni", "una volta sola", "fine settimana" o "giorni lavorativi".
Time	Ruotare e premere la manopola NAVIGATE per impostare l'orario della sveglia. Nota: se è stato impostato il formato a 12 ore, assicurarsi di selezionare "AM" o "PM" prima di premere la manopola NAVIGATE. Ripetere questa procedura per impostare i minuti della sveglia.
Mode	Ruotare e premere NAVIGATE per selezionare tra "Buzz", "Radio web", "DAB" e "FM".
Volume	Ruotare e premere la manopola NAVIGATE per impostare il volume della sveglia.
Save	Ruotare e premere la manopola NAVIGATE per salvare la sveglia.

Impostare il timer di autospegnimento

Con questa funzione è possibile programmare il dispositivo per il passaggio in standby allo scadere del tempo impostato.

1. Premere MENU.

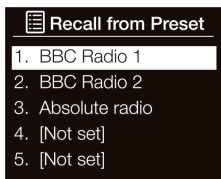

Selecting a preset

2. Ruotare e premere la manopola NAVIGATE o utilizzare i tasti < OK > sul telecomando per selezionare "Menu principale" e poi "Autospegnimento".
3. Ruotare la manopola NAVIGATE o utilizzare i tasti < OK > sul telecomando per aumentare la durata del timer di autospegnimento da 15 a 60 minuti. Premere la manopola NAVIGATE o il tasto OK sul telecomando per avviare il timer di autospegnimento.

Funzione snooze

Premere la manopola NAVIGATE per mettere in pausa una sveglia che suona. Sul display compare un conto alla rovescia che indica la durata della pausa. Per impostare la durata dello snooze, premere la manopola NAVIGATE e modificare la durata in intervalli di 5 minuti fino a 15 minuti e poi 30 minuti.

Per interrompere lo snooze, premere standby.

Impostare data e ora

L'ora viene impostata automaticamente tramite segnale radio digitale, FM o tramite la rete. Se data e ora non si aggiornano automaticamente, possono essere impostate manualmente con questa opzione.

Nota: tutti gli aggiornamenti di ora e data ricevuti da trasmissioni digitali sovrascrivono le impostazioni manuali.

Impostazione manuale di data e ora

1. Premere MENU sul telecomando.
2. Ruotare e premere la manopola NAVIGATE o utilizzare i tasti < OK > sul telecomando per selezionare "Menu principale" > "Impostazioni di sistema" > "Ora/Data".
3. Ruotare e premere la manopola NAVIGATE o utilizzare i tasti < OK > sul telecomando per impostare il giorno del mese. Ripetere per impostare mese, anno, ora e minuti.
4. Se è stato impostato il formato a 12 ore, ruotare e premere la manopola NAVIGATE o utilizzare i tasti <OK> sul telecomando per selezionare la versione "AM" o "PM" dell'ora.

Opzioni di sincronizzazione per ora e data

Data e ora possono essere aggiornate tramite segnale FM, DAB o tramite il collegamento a Internet.

Per definire le opzioni di aggiornamento orario:

1. Premere MENU sul telecomando.
2. Ruotare e premere la manopola NAVIGATE o utilizzare i tasti < OK > sul telecomando per selezionare "Menu principale" > "Impostazioni di sistema" > "Ora/Data".
3. Ruotare e premere la manopola NAVIGATE o utilizzare i tasti < OK > sul telecomando per selezionare "Aggiornamento automatico".
4. Ruotare e premere la manopola NAVIGATE o utilizzare i tasti < OK > sul telecomando per scegliere tra le opzioni "Aggiornamento da DAB", "Aggiornamento da FM", "Aggiornamento dalla rete" e "Nessun aggiornamento".

Cambiare il formato orario

1. Premere MENU sul telecomando.
2. Ruotare e premere la manopola NAVIGATE o utilizzare i tasti < OK > sul telecomando per selezionare "Menu principale" > "Impostazioni di sistema" > "Ora/Data".
3. Ruotare e premere la manopola NAVIGATE o utilizzare i tasti < OK > sul telecomando per selezionare "Impostare formato".
4. Ruotare e premere la manopola NAVIGATE o utilizzare i tasti < OK > sul telecomando per selezionare "12" o "24".

Impostare il fuso orario

1. Premere MENU sul telecomando.
2. Ruotare e premere la manopola NAVIGATE o utilizzare i tasti < OK > sul telecomando per selezionare "Menu principale" > "Impostazioni di sistema" > "Ora/Data".

3. Ruotare e premere la manopola NAVIGATE o utilizzare i tasti < OK > sul telecomando per selezionare "Impostare il fuso orario".
4. Ruotare e premere la manopola NAVIGATE o utilizzare i tasti < OK > sul telecomando per selezionare il proprio fuso orario.

Opzioni ora legale

1. Tenere premuto MENU per accedere al menu principale.
2. Ruotare e premere la manopola NAVIGATE per selezionare "Impostazioni di sistema" > "Ora/Data".
3. Ruotare e premere la manopola NAVIGATE per selezionare "Daylight savings".
4. Ruotare e premere NAVIGATE per selezionare "ON" e attivare l'ora legale. Ruotare e premere NAVIGATE per selezionare "OFF" e disattivare l'ora legale.

Impostare la lingua

Si può scegliere la lingua utilizzata per menu e opzioni.

1. Premere MENU sul telecomando.
2. Ruotare e premere la manopola NAVIGATE o utilizzare i tasti < OK > sul telecomando per selezionare "Menu principale" > "Impostazioni di sistema" > "Lingua".
3. Ruotare e premere la manopola NAVIGATE o utilizzare i tasti < OK > sul telecomando per selezionare una lingua per il menu.

Retroilluminazione

Si possono impostare durata e intensità dell'illuminazione dello schermo in caso di superamento della durata.

Ecco come impostare la durata della retroilluminazione dello schermo prima del dimmeraggio:

1. Tenere premuto MENU su telecomando o dispositivo e ruotare e premere la manopola NAVIGATE per selezionare "Menu principale".

2. Ruotare e premere la manopola NAVIGATE per selezionare "Impostazioni di sistema" > "Retroilluminazione".
3. Ruotare e premere la manopola NAVIGATE per selezionare "Timeout".
4. Ruotare e premere la manopola NAVIGATE per selezionare un'impostazione per il superamento della durata. Scegliere "On" per lasciare accesa costantemente la retroilluminazione.

Livello di intensità luminosa durante il funzionamento

1. Tenere premuto MENU su telecomando o dispositivo e ruotare e premere la manopola NAVIGATE per selezionare "Menu principale".
2. Ruotare e premere la manopola NAVIGATE per selezionare "Impostazioni di sistema" > "Retroilluminazione".
3. Ruotare e premere la manopola NAVIGATE per selezionare "On level".
4. Ruotare e premere la manopola NAVIGATE per scegliere tra "Alto", "Medio" e "Basso".

Luminosità oscurata in standby

1. Tenere premuto MENU su telecomando o dispositivo e ruotare e premere la manopola NAVIGATE per selezionare "Menu principale".
2. Ruotare e premere la manopola NAVIGATE per selezionare "Impostazioni di sistema" > "Retroilluminazione".
3. Ruotare e premere la manopola NAVIGATE per selezionare "Dim level".
4. Ruotare e premere la manopola NAVIGATE per scegliere tra "Medio" o "Basso".

Ripristinare le impostazioni di fabbrica

Resettando il dispositivo alle impostazioni di fabbrica, vengono cancellate tutte le impostazioni, le emittenti salvate, le sveglie e tutte le opzioni tornano alle impostazioni standard.

1. Premere MENU sul telecomando.
2. Ruotare e premere la manopola NAVIGATE o utilizzare i tasti < OK > sul telecomando per selezionare "Menu principale" > "Impostazioni di sistema" > "Impostazioni di fabbrica".
3. Ruotare e premere la manopola NAVIGATE o utilizzare i tasti < OK > sul telecomando per selezionare "Sì" e ripristinare le impostazioni di fabbrica. Scegliere "No" per non resettare il dispositivo.

Impostazioni di rete

Connessione WiFi con aiuto dell'assistente di configurazione



1. Tenere premuto MENU per accedere al menu principale.
2. Ruotare e premere la manopola NAVIGATE per selezionare "System

settings" > "Network" > "Network wizard".

3. Ruotare e premere la manopola NAVIGATE per selezionare la regione geografica in questione. Vengono cercate le reti WiFi disponibili.
4. Ruotare e premere la manopola NAVIGATE per scegliere il nome (SSID) della rete WiFi. Se la rete richiede una password, seguire i passaggi 5-6.
5. Inserire PIN o password ruotando e premendo la manopola NAVIGATE per selezionare e inserire i caratteri. Se si desidera cancellare l'ultimo carattere, ruotare la manopola NAVIGATE per scegliere "BKSP" e premerla per confermare.
6. Ruotare e premere la manopola NAVIGATE per selezionare "OK". Il dispositivo si connette alla rete.

Nota utile: quando si inserisce la password del WiFi è necessario rispettare caratteri maiuscoli e minuscoli.

Effetti luminosi LED

1. Premere  sul dispositivo o sul telecomando per accendere la luce LED.
2. Premere più volte  per selezionare la luminosità della luce LED. La luminosità può essere impostata su 100%, 70%, 50% e OFF.

Impostare il timer per la cottura

1. Premere il tasto "Timer per la cottura".
2. Ruotare e premere la manopola NAVIGATE per impostare la durata del timer per la cottura.

AVVISO DI SMALTIMENTO



Se nel vostro Paese sono vigenti regolamenti legislativi relativi allo smaltimento di dispositivi elettrici ed elettronici, questo simbolo sul prodotto o sull'imballaggio indica che non è consentito smaltire questo prodotto nei rifiuti casalinghi. Il dispositivo deve invece essere portato in un centro di raccolta per il riciclaggio di dispositivi elettrici ed elettronici. Lo smaltimento conforme tutela l'ambiente e salvaguarda la salute del prossimo da conseguenze negative. Informazioni riguardanti il riciclaggio e lo smaltimento di questo prodotto sono disponibili presso l'amministrazione locale o il servizio di smaltimento dei rifiuti.

Questo prodotto contiene batterie. Se nel vostro Paese sono presenti regolamenti legislativi per lo smaltimento di batterie, queste non possono essere smaltite nei rifiuti casalinghi. Informarsi in relazione alle normative locali sullo smaltimento di batterie. Lo smaltimento conforme tutela l'ambiente e salvaguarda la salute del prossimo da conseguenze negative.

DICHIARAZIONE DI CONFORMITÀ



Produttore:

Chal-Tec GmbH, Wallstraße 16, 10179 Berlino, Germania.



Importatore per la Gran Bretagna:

Chal-Tec UK limited
Unit 6 Riverside Business Centre
Brighton Road
Shoreham-by-Sea
BN43 6RE
Regno Unito

La dichiarazione di conformità completa del produttore è disponibile al seguente link:
<https://use.berlin/10037496>

