



Splash

Duschradio

Showers Radio

Radio de douche

Radio para ducha

Radio da doccia

10037795 10037796 10037797

auna

www.auna-multimedia.com

Sehr geehrter Kunde,

wir gratulieren Ihnen zum Erwerb Ihres Gerätes. Lesen Sie die folgenden Hinweise sorgfältig durch und befolgen Sie diese, um möglichen Schäden vorzubeugen. Für Schäden, die durch Missachtung der Hinweise und unsachgemäßen Gebrauch entstehen, übernehmen wir keine Haftung. Scannen Sie den QR-Code, um Zugriff auf die aktuellste Bedienungsanleitung und weitere Informationen rund um das Produkt zu erhalten.



INHALT





Technische Daten	4
Sicherheitshinweise	5
Geräteübersicht	8
Erste Schritte	10
CD Operation	11
USB	13
DAB-Radio/Bedienung	14
FM-Radio	17
Alarm- und Timereinstellung	19
BT-Bedienung	21
Hinweise zur Entsorgung	22

TECHNISCHE DATEN

Artikelnummer	10037795, 10037796, 10037797
Stromversorgung	
Anschluss über Netzadapter	5 V \pm (1 A)
Akku	Lithium-Ionen-Akku (2000 mAh) (fest installiert)
CD-Player	CD-DA / CD-R / CD-RW / MP3 / WMA
US-Eingang	Wiedergabe von MP3 und WMA Dateien
UKW-Radio	
Frequenzbereich	87,5 MHz–108 MHz
Senderspeicher	20
DAB-Radio	
Frequenzbereich	174 MHz–240 MHz
Senderspeicher	20
BT	
Frequenzbereich	2402–2480 MHz
Sendeleistung	-6.81 dBm (EIRP)
RMS-Leistung	2 x 1 W RMS

SICHERHEITSHINWEISE

Erklärung der Symbole auf dem Gerät

	CAUTION RISK OF ELECTRIC SHOCK DO NOT OPEN	
<p>WARNUNG: UM DIE GEFAHR EINES STROMSCHLAGS UND EINER PERSONENVERLETZUNG ZU VERRINGERN, DAS GEHÄUSE NICHT ÖFFNEN. KEINE FÜR DEN BENUTZER ZU WARTENDEN TEILE IM GERÄT. WENDEN SIE SICH IM FALLE EINER REPARATUR NUR AN QUALIFIZIERTES PERSONAL.</p>		
	<p>Das Blitzsymbol mit dem Dreieck macht Sie auf gefährliche elektrische Spannung in diesem Gerät aufmerksam, die hoch genug ist, um eine Stromschlaggefahr darzustellen. Das Gehäuse nicht öffnen!</p>	
	<p>Das Ausrufezeichen mit dem Dreieck macht Sie darauf aufmerksam, dass in der Dokumentation für das Gerät wichtige Bedienungs- und Wartungshinweise enthalten sind.</p>	

Kinder ab 8 Jahren, psychisch, sensorisch und körperlich eingeschränkte Menschen dürfen das Gerät nur benutzen, wenn sie vorher von einer für sie verantwortlichen Aufsichtsperson ausführlich mit den Funktionen und den Sicherheitsvorkehrungen vertraut gemacht wurden und die damit verbundenen Risiken verstehen.

Falls das Netzkabel beschädigt ist, muss es vom Hersteller oder einem autorisierten Fachbetrieb oder einer ähnlich qualifizierten Person ersetzt werden.

Schutz gegen Strahleneinwirkung

- Versuchen Sie nicht, das Gehäuse des Geräts auseinander zu bauen, da die Strahleneinwirkung des Lasers schädlich für die Augen ist.
- Schalten Sie das Gerät sofort, wenn Flüssigkeiten oder feste Gegenstände in das Geräteinnere gelangen sollten.
- Fassen Sie die Linse nicht an und stoßen Sie sie nicht, da Sie dadurch die Linse beschädigen könnten, was dazu führen könnte, dass das Gerät nicht mehr richtig funktioniert.
- Stecken Sie nichts in die Sicherheitsnut, da dadurch die Laserdiode aktiviert wird, so lange das CD-Fach noch offen ist.
- Wenn Sie das Gerät für einen längeren Zeitraum nicht benutzen, schalten Sie das Gerät aus. Ziehen Sie den Netzstecker aus der Steckdose. Ziehen Sie den Netzstecker immer am Stecker selbst heraus

- Lesen, beachten und aufbewahren Sie diese Anweisungen - Alle Sicherheits- und Bedienungshinweise müssen vor der Verwendung dieses Produkts gelesen und zum späteren Nachschlagen aufbewahrt werden. Alle Warnhinweise auf dem Gerät und in den Anweisungen müssen beachtet werden.
- Wird das Gerät nicht gemäß diesen Vorschriften installiert oder verwendet, kann dies die Sicherheit des Produkts beeinträchtigen und die Garantie ungültig machen.
- Verwenden Sie nur die in dieser Bedienungsanleitung aufgeführten Netzteile für die Stromversorgung des Geräts. Verwenden Sie die Netzteile nicht für andere Zwecke.
- Wenn der Netzstecker als Trennvorrichtung verwendet wird, muss die Trennvorrichtung leicht bedienbar und zugänglich bleiben.
- Tauchen Sie das an die Steckdose angeschlossene Gerät nicht in Wasser.
- Entfernen Sie keine Schrauben und öffnen Sie nicht das Gehäuse des Produkts. Reparaturen am Produkt dürfen nur von kompetentem und autorisiertem Personal durchgeführt werden. Benutzen Sie das Produkt nicht, wenn Sie eine Beschädigung feststellen.
- Halten Sie das Produkt von direkter Sonneneinstrahlung und von Wärmequellen wie Heizkörpern, Heizungen oder anderen Geräten, die Wärme erzeugen, fern.
- Fernbedienung - Es besteht Explosionsgefahr, wenn die Batterie falsch ersetzt wird (auf richtige Polarität achten). Ersetzen Sie sie nur durch den gleichen oder einen gleichwertigen Typ. Die Batterie darf nicht übermäßiger Hitze wie Sonnenschein, Feuer oder Ähnlichem ausgesetzt werden. Wir weisen auf die Umweltaspekte der Batterieentsorgung hin.
- Warnung - BATTERIE NICHT Verschlucken, CHEMISCHE VERBRENNUNGSGEFAHR - Die mit diesem Produkt gelieferte Fernbedienung enthält eine Knopfzellenbatterie. Wenn die Batterie verschluckt wird, kann sie innerhalb von nur 2 Stunden innere Verbrennungen verursachen, die zum Tod führen können. Halten Sie neue und gebrauchte Batterien von Kindern fern.
- Setzen Sie das Gerät keinen offenen Flammen aus, z. B. brennenden Kerzen, die nicht auf oder in der Nähe des Geräts aufgestellt werden dürfen.
- Die Belüftung sollte nicht durch Abdecken des Geräts oder der Stromversorgung beeinträchtigt werden.
- Reinigen Sie das Gerät nur mit einem trockenen Tuch.
- Dieses Produkt ist für die Verwendung in gemäßigten Klimazonen vorgesehen.

Hinweise zur Wasserdichtigkeit dieses Geräts

Die Spezifikationen für die Wasserdichtigkeit dieses Produkts entsprechen IPX4 gemäß IEC 60529 "Schutzgrade gegen das Eindringen von Wasser (IP-Code)", der den Schutzgrad gegen das Eindringen von Wasser angibt. Dieses Produkt kann nicht im Wasser verwendet werden.

Wenn das Gerät nicht ordnungsgemäß verwendet wird, kann Wasser in das Gerät eindringen und zu Bränden, Stromschlägen oder Fehlfunktionen führen. Beachten Sie die folgenden Sicherheitshinweise sorgfältig und verwenden Sie das Gerät richtig.

IPX 4: Geschützt gegen Spritzwasser aus allen Richtungen.

Flüssigkeiten, für die die Spezifikationen für die Wasserbeständigkeit gelten

- Anwendbar: Süßwasser, Leitungswasser
- Nicht anwendbar: Andere Flüssigkeiten als die oben genannten (zum Beispiel Seifenwasser, Waschmittelwasser, Wasser mit Badezusätzen, Shampoo, heißes Quellwasser, Schwimmbadwasser, Meerwasser usw.)

Die Wasserbeständigkeit basiert auf Messungen, die unter den oben beschriebenen Bedingungen durchgeführt wurden. Beachten Sie, dass Fehlfunktionen, die durch Eintauchen in Wasser aufgrund von Missbrauch durch den Kunden entstehen, nicht von der Garantie abgedeckt sind.



Erhalten der Wasserfestigkeit

Beachten Sie die folgenden Vorsichtsmaßnahmen, um eine ordnungsgemäße Verwendung zu gewährleisten.

- Spritzen Sie kein Wasser mit Gewalt in die Schallaustrittsöffnungen. Lassen Sie das Gerät nicht ins Wasser fallen, und verwenden Sie es nicht unter Wasser.
- Lassen Sie dieses Gerät nicht in einer kalten Umgebung nass werden, da das Wasser gefrieren kann. Um Fehlfunktionen zu vermeiden, wischen Sie das Wasser nach dem Gebrauch unbedingt ab.
- Legen Sie das Gerät nicht ins Wasser und verwenden Sie es nicht an einem feuchten Ort, z. B. in einem Badezimmer.
- Lassen Sie es nicht fallen und setzen Sie es keinen mechanischen Stößen aus. Andernfalls kann das Gerät verformt oder beschädigt werden, was zu einer Verschlechterung der Wasserbeständigkeit führt.
- Verwenden Sie ein weiches, trockenes Tuch, um Wasser, das auf das Gerät gelangt ist, abzuwischen. Wenn Wasser in den Lautsprecherausgangslöchern verbleibt, kann der Lautsprecher dampf oder gar nicht mehr hörbar werden. Halten Sie in diesem Fall die Lautsprecheröffnungen nach unten und schütteln Sie das Gerät mehrmals, um das Wasser herauszuholen.

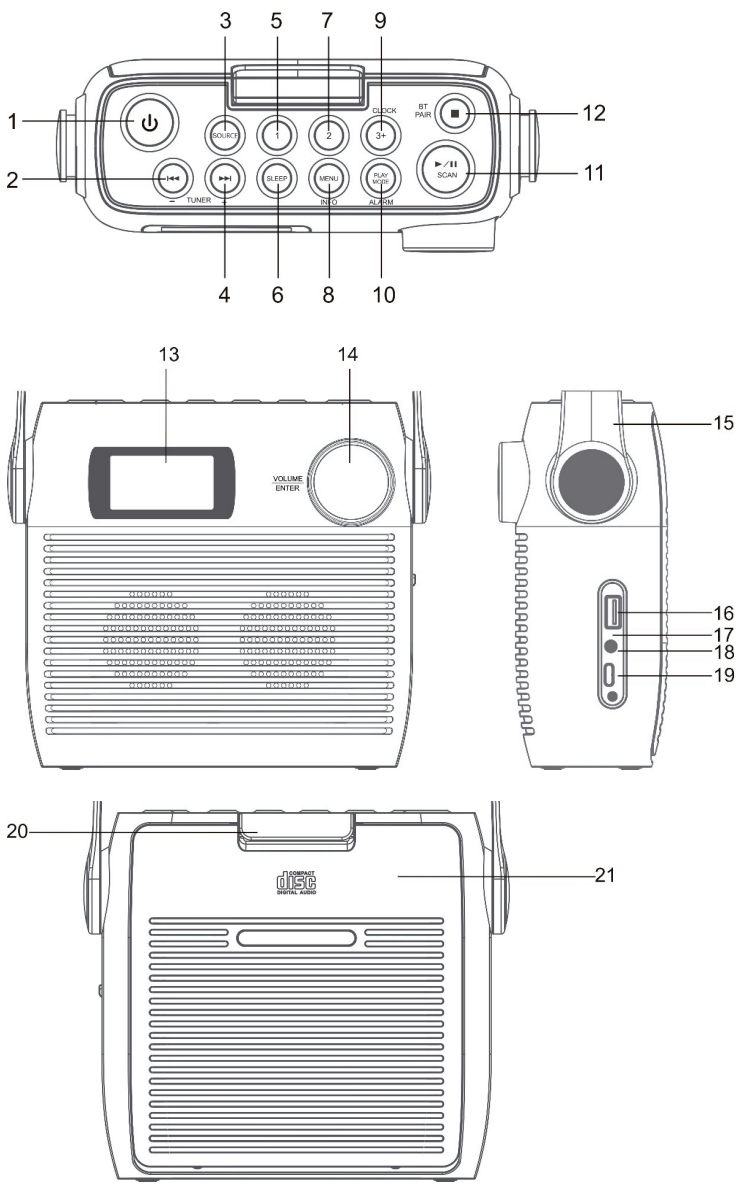
GERÄTEÜBERSICHT



- 1 Standby Taste
- 2 CD/BT: vorheriger Titel oder eingestellte Zeit verringern/ vorheriger Sender
- 3 SOURCE – Quelle
- 4 CD/BT nächsten Titel überspringen TUNE+ Taste
- 5 Speicherplatz 1
- 6 SLEEP – Automatisches Ausschalten
- 7 Speicherplatz 2
- 8 MENU/INFO
- 9 CLOCK/ 3+ - Uhrzeiteinstellung/ Speicherplätze
- 10 PLAY MODE/ ALARM – Wiedergabemodus/ Alarm
- 11  /SCAN -CD-/ BT-Modus: Wiedergabe/Pause; DAB-/FM-Modus: Sendersuche
- 12  / BT-Pair – CD-Modus: Stopp; BT-Modus: Gerät koppeln
- 13 LCD-Bildschirm
- 14 VOLUME/SNOOZE/ENTER – Lautstärkeregl. (drehen)/ Eingabetaste (drücken)
- 15 Tragegriff
- 16 USB-Anschluss
- 17 Ladeanzeige
- 18 3,5 mm Kopfhöreranschluss
- 19 Typ-C-Anschluss
- 20 CD-Fach-Sicherung
- 21 CD-Fach

ERSTE SCHRITTE

1. Verbinden Sie das im Lieferumfang enthaltene Typ-C-Kabel mit dem Typ-C-Anschluss.

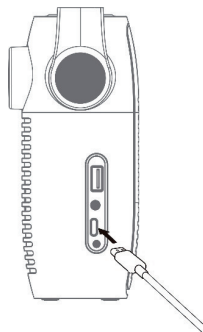

2. Schließen Sie das andere Ende des Typ-C-Kabels mit einem USB-Netzadapter an eine Steckdose an. Sie können den Akku auch aufladen, indem Sie das Gerät mit dem USB-Anschluss eines Computers verbinden. Die Ladeanzeige blinkt, während der Akku geladen wird.
3. Drücken Sie zum Einschalten des Geräts die Taste . Drücken Sie die Taste zum Ausschalten des Geräts erneut.

Lassen Sie die Batterie vor dem ersten Einschalten mindestens 3 Stunden lang laden.

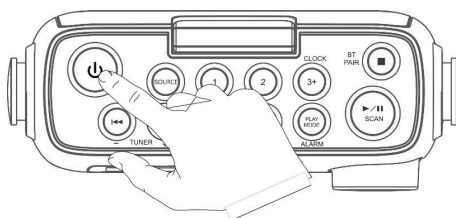

4. Halten Sie die Taste zum Ausschalten des Geräts 3 Sekunden lang gedrückt.

Lautstärkeeinstellung

Passen Sie die Lautstärke durch Drehen des Lautstärkereglers an.

CD OPERATION

Drücken Sie mehrfach die Taste SOURCE, bis auf dem Bildschirm „CD“ angezeigt wird.

CD einlegen

1. Öffnen Sie die zunächst die CD-Fach-Sicherung und anschließend das CD-Fach.
2. Legen Sie die CD mit der Beschriftung nach oben in das CD-Fach ein. Achten Sie darauf, dass die CD auf die Mittelspindel gelegt wird.

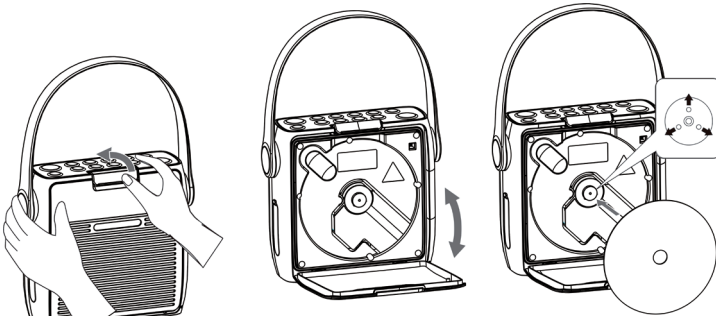

3. Die CD wird gelesen. Auf dem Bildschirm wird „CD READING“ angezeigt. Nach einigen Sekunden wird die Gesamtanzahl der auf der CD befindlichen Titel angezeigt und anschließend die gesamte Wiedergabezeit.
4. Wenn keine CD eingelegt wird oder die eingelegte CD nicht gelesen werden kann erscheint „NO DISC“ auf dem Bildschirm.

Wiedergabe pausieren

1. Drücken Sie die Taste **⏸**, um die Wiedergabe zu pausieren.
2. Zum Fortsetzen der Wiedergabe drücken Sie die Taste **⏸** erneut.

Wiedergabe anhalten

Drücken Sie die Taste **■**, um die Wiedergabe zu stoppen.

Titel überspringen

- Drücken Sie die Tasten **⏮** oder **⏭**, um zurück zum Anfang eines Titels zu springen, oder den vorherigen oder nächsten Titel anzuhören.

- Drücken und halten Sie die Tasten **⏮** oder **⏭**, um schnell vor- oder zurückzuspulen.

Wiedergabe wiederholen und Zufallswiedergabe

1. Drücken Sie während des Betriebsmodus die Taste PLAY MODE. Auf dem Bildschirm wird **①** angezeigt. Der aktuelle CD-Titel wird in Dauerschleife wiederholt.
2. Drücken Sie während des Betriebsmodus die Taste PLAY MODE erneut. Auf dem Bildschirm wird **Ⓐ** angezeigt. Alle CD-Titel werden in Dauerschleife wiederholt.
3. Wenn Sie die Taste PLAY MODE ein drittes Mal drücken, wird das Symbol **⊗** auf dem Bildschirm angezeigt. Alle CD-Titel werden in zufälliger Reihenfolge wiedergegeben. Drücken Sie die Tasten **⏮** oder **⏭**, um zum nächsten zufälligen Titel zu gelangen.
4. Wenn Sie die Taste PLAY MODE erneut drücken, wird die normale Wiedergabe fortgesetzt.

Wiedergabeliste erstellen

Sie können 20 CD-Titel oder 99 MP3-Titel in beliebiger Reihenfolge speichern. Die Wiedergabeliste kann im Stoppmodus erstellt werden.

1. Drücken Sie im Stoppmodus die Taste PLAY MODE, um die Wiedergabeliste zu öffnen.
2. Wählen Sie mit den Tasten **⏮** oder **⏭** die Titel aus, welche Sie speichern möchten.
3. Drücken Sie zum Bestätigen Ihrer Auswahl die Taste PLAY MODE.
4. Wiederholen Sie die Schritte 2 und 3, um weitere Titel in der Wiedergabeliste zu speichern. Drücken Sie, sobald Sie alle gewünschten Titel in der Wiedergabeliste gespeichert haben, die Taste **▶|**, um die Wiedergabe zu starten.

Gespeicherte Wiedergabeliste löschen

Drücken Sie zweimal die Taste **■**, oder öffnen und schließen Sie das CD-Fach einmal, um die gespeicherte Wiedergabeliste zu löschen..

USB

1. An der Vorderseite des Geräts befindet sich ein USB-Anschluss. Drücken Sie, sobald ein USB-Stick angeschlossen wurde, mehrfach die Taste SOURCE, um den USB-Modus auszuwählen.
2. Auf dem Gerät wird automatisch die Anzahl der auf dem USB-Stick befindlichen Titel angezeigt.
3. Alle Wiedergabetasten sind die gleichen wie im MP3-/CD-Modus..

Hinweise

- Das Gerät kann MP3-/WMA-Dateiformate ausschließlich im USB-Betrieb wiedergeben.
- Wenn sich auf Ihrem USB-Stick MP3-/ WMA-Dateien befinden, aber auf dem Bildschirm „NO USB“ angezeigt wird, kann es sein, dass das Format der Dateien nicht mit dem Gerät kompatibel ist (beispielsweise mit DRM geschützte MP3-/WMA-Dateien).
- Dieses Gerät unterstützt USB-Versionen 1.1 und 2.0.
- Dieses Gerät unterstützt USB-Sticks mit bis zu 32 GB.
- Es kann vorkommen, dass nicht alle USB-Sticks und Speicherkarten mit dem Gerät kompatibel sind. Dies weist nicht auf ein Problem des Geräts hin..

DAB-RADIO/BEDIENUNG



Vollständiger Sendersuchlauf

1. Drücken Sie, zum Aktivieren des automatischen Sendersuchlaufs, die Taste SCAN und der Bildschirm wird „Scanning...“ (Suche) und einen größer werdenden Balken anzeigen.
2. Alle gefundenen Sender werden automatisch eingespeichert. Zum Erkunden der gefundenen Sender drücken Sie die Tasten ◀◀ oder ▶▶. Drücken Sie anschließend die Bestätigungstaste ENTER.

Manueller Sendersuchlauf

Zusätzlich zum automatischen Sendersuchlauf kann die Sendersuche auch manuell durchgeführt werden.

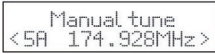

1. Drücken Sie die Taste MENU der Fernbedienung, um das Menü anzuzeigen.
2. Drücken Sie die Tasten ◀◀ oder ▶▶, um den manuellen Sendersuchlauf auszuwählen und drücken Sie zum Bestätigen die Taste ENTER.
3. Drücken Sie die Tasten ◀◀ oder ▶▶ zum Erkunden der DAB/DAB+-Sender, die von 5A bis 13F nummeriert sind.
4. Nach der Auswahl der gewünschten Sendernummer, drücken Sie zum Bestätigen die Taste ENTER. Der Bildschirm wird das Multiplex anzeigen.
5. Drücken Sie erneut die Taste MENU, um den ausgewählten Sender zu der Senderliste hinzuzufügen.

DRC (Dynamikbereichskomprimierung)

1. Drücken Sie die Taste MENU, um das Menü anzuzeigen.
2. Drücken Sie zur Auswahl von „DRC“ die Tasten ◀◀ oder ▶▶ und drücken Sie anschließend zum Bestätigen die Taste ENTER.
3. Drücken Sie zur Auswahl von „aus/hoch/niedrig“ die Tasten ◀◀ oder ▶▶.
4. Drücken Sie zum Bestätigen die Taste ENTER.

Sender löschen

Gegebenenfalls möchten Sie alle nicht verfügbaren Sender aus der Senderliste löschen.

1. Drücken Sie während des DAB-Modus die Taste MENU, um das Menü anzuzeigen.
2. Drücken Sie die Tasten ◀◀ oder ▶▶, zur Auswahl von „Prune“ und drücken Sie anschließend die Taste ENTER.
3. Drücken Sie zur Auswahl von „Ja“ die Tasten ◀◀ oder ▶▶ und drücken Sie die Taste ENTER, um zu bestätigen, dass alle nicht verfügbaren gespeicherten Sender gelöscht werden.
4. Sie können die Tasten ◀◀ oder ▶▶ auch drücken, um „Nein“ auszuwählen und anschließend die ENTER-Taste zum Abbrechen der Einstellung drücken.

Softwareinformationen

1. Drücken Sie während des DAB-Modus die Taste MENU, um das Menü anzuzeigen.
2. Drücken Sie die Tasten ◀ oder ▶ zur Auswahl von „System“ und drücken Sie zum Bestätigen die Taste ENTER.
3. Drücken Sie die Taste ENTER der Fernbedienung, um die Softwareversion anzeigen zu lassen.
4. Drücken Sie zum Verlassen der Anzeige die Taste MENU.

Sprachauswahl

Drücken Sie im DAB- oder FM-Modus die Taste MENU und wählen Sie mit den Tasten ◀ oder ▶ „System“ aus. Drücken Sie zum Bestätigen ENTER. Wählen Sie die gewünschte.

Auf Werkseinstellung zurücksetzen

Durch diese Funktion werden alle Einstellungen auf die Werkseinstellung zurückgesetzt. Halten Sie die Taste MENU gedrückt und wählen Sie mit den Tasten ◀ oder ▶ „System“ aus.

1. Wählen Sie mit den Tasten ◀ oder ▶ „Factory Reset“ (Werkseinstellung) aus.
2. Bestätigen Sie durch Drücken der Taste ENTER.

Hinweis: Beim Zurücksetzen auf Werkseinstellung werden alle gespeicherten FM-/DAB+-Sender gelöscht.

Sekundäre Dienste

Unter Umständen sehen Sie nach dem Namen des Senders ein „>“-Symbol, welches anzeigt, dass für diesen Sender Sekundärdienste verfügbar sind. Diese Sekundärdienste enthalten zusätzliche Dienste, die mit dem Primärsender in Verbindung stehen. Die Sekundärdienste werden in der Senderliste direkt hinter dem Primärsender eingefügt.

Um den sekundären Sender auszuwählen, drücken Sie die MENU-Taste, wenn „>“ vor dem Sendernamen auf dem Bildschirm erscheint. Wenn der Sekundärdienst endet, schaltet das Gerät automatisch zum Primärsender zurück.

Sender speichern

Es können für einen schnellen Zugang bis zu 20 FM- und 20 FM-Sender gespeichert werden.

Sender auf Speicherplatz 1 oder 2 speichern

1. Wählen Sie den Radiosender aus, welchen Sie speichern möchten.
2. Halten Sie die Taste ① oder ② 2 Sekunden lang gedrückt, bis auf dem Bildschirm eine Nachricht angezeigt wird, welche den erfolgreichen

Speichervorgang bestätigt.

Sender in der Speicherliste speichern

1. Wählen Sie den Radiosender aus, welchen Sie speichern möchten.
2. Halten Sie die Taste ③+ so lange gedrückt, bis die Speicherliste angezeigt wird. Wählen Sie mit dem Drehregler einen gewünschten Speicherplatz zwischen 3 und 20 aus. Bereits gespeicherte Sender können überschrieben werden..

Gespeicherte Sender aufrufen

1. Drücken Sie, um Sender auf Speicherplatz 1 oder 2 zu hören die Tasten ① oder ②.
2. Drücken Sie zum Aufrufen der anderen gespeicherten Sender zunächst die Taste ③+, um die Senderliste zu öffnen. Wählen Sie mit dem Drehregler den gewünschten Speicherplatz aus, und bestätigen Sie Ihre Auswahl durch Drücken des Drehreglers.

DAB-Anzeigemodi

Drücken Sie die Taste INFO der Fernbedienung. Auf dem Bildschirm werden die verschiedenen Anzeigemodi angezeigt. Die Information wird jeweils am unteren Bildschirmrand angezeigt.

Signalstärke

Auf dem Bildschirm wird ein Balken angezeigt, welcher die Signalstärke anzeigt. Je stärker das Signal, desto länger der Balken von links nach rechts.

Programmart

Beschreibt Stil oder Genre des ausgestrahlten Programms.

Ensemble

Zeigt den Namen der Multiplex an, welche die Sender enthält, die Sie hören. Eine Multiplex ist eine Sammlung von Radiosendern, welche gebündelt auf einer Frequenz übertragen werden. Es gibt nationale und lokale Multiplexen. Lokale Multiplexen enthalten Sender, welche für eine Region spezifisch sind.

Hinweis: DAB – im Unterscheid zu normalem Radio, werden bei DAB mehrere Radiosender zusammen gruppiert und auf einer Frequenz übertragen.

Frequenz

Zeigt die Frequenz des eingestellten Senders an, wie beispielsweise „11c 220.352 MHz“.

Signalfehler

Zeigt die Signalfehlerrate an. Wenn die Zahl „0“ ist, bedeutet das, dass das empfangene Signal fehlerfrei ist und eine starke Signalstärke hat.

Audio-Bit-Rate

Der Bildschirm zeigt die empfangene Audio Bit Rate an.

Zeit/ Datum

Zeigt die aktuelle Zeit und das Datum, welche vom Sender zur Verfügung gestellt werden, an.

DLS (Dynamic Label Segment)

Beim dynamischen Labelsegment handelt es sich um eine Rolltextnachricht, welche vom Sender in die Übertragung mit integriert werden kann. Diese Nachricht enthält für gewöhnliche Informationen, wie beispielsweise Sendungsdetails.

FM-RADIO

Drücken Sie mehrfach die Taste SOURCE, um in den FM-Modus zu wechseln. Auf dem Bildschirm wird die Frequenz angezeigt.

Automatische Sendersuche

Drücken Sie so lange die Taste SCAN, bis das Radio beginnt, nach Sendern zu suchen. Die ersten 20 Sender, die bei der Sendersuche gefunden werden, werden in der Speicherliste gespeichert.

Manuelle Sendersuche

Drücken Sie mehrfach die Tasten ◀◀ oder ▶▶, bis Sie die von Ihnen gewünschte Frequenz erreicht haben
Sucheinstellungen

Dies ist eine Suchoption, die es Ihnen entweder ermöglicht alle Sender oder nur Sender mit einem starken Signal zu suchen.

1. Drücken Sie die Taste MENU und drücken Sie anschließend die Tasten ◀ oder ▶, um „Scan Setting“ (Sucheinstellung) auszuwählen. Drücken Sie zum Bestätigen die Taste ENTER.
2. Drücken Sie die Tasten ◀◀ oder ▶▶ um „All Stations“ (Alle Sender) oder „Strong stations only“ (Nur Sender mit starkem Signal) auszuwählen. Bestätigen Sie Ihre Auswahl mit der Taste ENTER.

Hinweis: Das Sternchen in der oberen rechten Ecke des Bildschirms zeigt die aktuelle Auswahl an.

Audioeinstellungen

Dieses Gerät wird automatisch zwischen Stereo- und Monomodus hin- und her wechseln. Sie können dies umgehen, indem Sie den gewünschten Modus manuell einstellen. Dies kann vor allem bei schlechtem Signal sehr hilfreich sein.

1. Drücken Sie die Taste MENU und wählen Sie mit den Tasten ⏪ oder ⏩ „Audio setting“ (Audioeinstellungen) aus. Drücken Sie zum Bestätigen die Taste ENTER.
2. Drücken Sie die Tasten ⏪ oder ⏩, um „Stereo allowed“ (Stereo erlaubt) oder „Forced mono“ (nur Mono) auszuwählen und bestätigen Sie Ihre Auswahl mit der Taste ENTER.

Hinweis: Das Sternchen in der oberen rechten Ecke des Bildschirms zeigt die aktuelle Auswahl an.

FM-Anzeigemodi

Wenn Sie die Taste INFO auf der Fernbedienung drücken, wird der Bildschirm durch die folgenden Anzeigemodi wechseln.

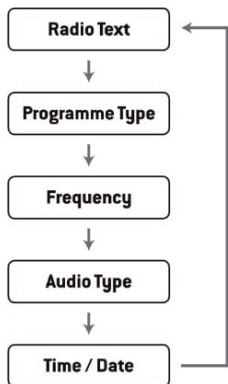

- Radio Text: Wie bei DAB kann der Radiosender während der Übertragung Programminformationen in Form eines Lauftextes anzeigen lassen kann.
- Programmart: Hier wird der „Stil“ oder das „Genre“ des ausgestrahlten Programms angezeigt.
- Frequenz: Die Frequenz des eingestellten Senders wird angezeigt, wie beispielsweise „87.5 MHz“.
- Audioformat: Auf dem Bildschirm wird angezeigt, ob die Radiosender in Mono oder Stereo empfangen werden.

ALARM- UND TIMEREINSTELLUNG

Automatische Uhrzeiteinstellung

Die Uhrzeit kann automatisch aktualisiert werden, wenn Sie ein DAB+-Signal an Ihrem aktuellen Standort empfangen.

Uhrzeiteinstellung

1. Drücken Sie die Taste CLOCK. Die Digitalanzeige blinkt auf dem Bildschirm auf.
2. Drücken Sie zur Einstellung der aktuellen Jahreszahl die Tasten ◀◀ oder ▶▶ und drücken Sie anschließend zum Bestätigen die Taste CLOCK. Die Monatsanzeige blinkt auf dem Bildschirm auf.
3. Drücken Sie zur Einstellung des aktuellen Monats die Tasten ◀◀ oder ▶▶ und drücken Sie anschließend zum Bestätigen die Taste CLOCK. Die Tagesanzeige blinkt auf dem Bildschirm auf.
4. Drücken Sie zur Einstellung des aktuellen Tages die Tasten ◀◀ oder ▶▶ und drücken Sie anschließend zum Bestätigen die Taste CLOCK. „12/24 H“ blinkt auf dem Bildschirm auf.
5. Drücken Sie zur Einstellung des gewünschten Stundenformats die Tasten ◀◀ oder ▶▶ und drücken Sie anschließend zum Bestätigen die Taste CLOCK. Die Stundenanzeige blinkt auf dem Bildschirm auf.
6. Drücken Sie zur Einstellung der aktuellen Stunde die Tasten ◀◀ oder ▶▶ und drücken Sie anschließend zum Bestätigen die Taste CLOCK. Die Minutenanzeige blinkt auf dem Bildschirm auf.
7. Drücken Sie zur Einstellung der aktuellen Minuten die Tasten ◀◀ oder ▶▶ und drücken Sie anschließend zum Bestätigen die Taste CLOCK.

HINWEIS: Wenn kein DAB/DAB+-Signal verfügbar ist, kann die Uhrzeit auch manuell eingestellt werden. Sobald ein DAB+-Signal empfangen wird, wird die Uhrzeit automatisch aktualisiert.

Einstellung des Weckers

1. Drücken und halten Sie die Taste ALARM gedrückt, bis der Bildschirm „On Timer“ anzeigt, und die digitalen Ziffern zu blinken beginnen.
2. Drücken Sie die zum Anpassen der Stundenanzeige die Tasten ◀◀ oder ▶▶ und drücken Sie anschließend zum Bestätigen die Taste ENTER. Die Minutenanzeige wird dann auf dem Bildschirm zu blinken beginnen.
3. Drücken Sie die Tasten ◀◀ oder ▶▶ zum Einstellen der Minutenanzeige und drücken Sie anschließend zum Bestätigen die Taste ENTER.
4. Wenn Sie die gewünschte Weckzeit mit den Tasten ◀◀ oder ▶▶ eingestellt haben, wird der Bildschirm „Off Timer“ anzeigen und die Stundenanzeige wird zu blinken beginnen.
5. Wählen Sie durch Drücken der Taste SOURCE den gewünschten Modus aus (FM, USB, DAB oder CD-Modus) und drücken Sie zum Bestätigen die

- Taste ENTER.
- Drücken Sie zur Auswahl von „Timer On“ die Taste ALARM. Der Wecker ist dann aktiv.
 - Im Standby-Modus wird das Symbol ☹ angezeigt, woraus hervorgeht, dass der Wecker aktiviert wurde.

Täglichen Wecker deaktivieren

Deaktivieren Sie den aktuellen Wecker durch mehrfaches Drücken der Taste ALARM. Das Symbol ☹ verschwindet vom Bildschirm.

Hinweise

- Sollten Sie als Alarmquelle beispielsweise „CD“ ausgewählt haben und es wurde aber keine CD eingelegt, wird die Alarmquelle automatisch zu „DAB“ wechseln, sobald die Weckzeit erreicht ist.
- Wenn Sie als Alarmquelle „FM“ ausgewählt haben, wird der zuletzt vor dem Ausschalten gehörte FM-Sender als Weckton verwendet.

Schlummerfunktion

Drücken Sie die Taste ENTER, wenn der Alarm erklingt, um diesen zeitweise zu pausieren. Durch jedes Drücken wird der Alarm wird dann für jeweils 9 Minuten in den Schlummerzustand versetzt, bevor er wieder erklingt. Drücken Sie zum Deaktivieren des Alarms und der Schlummerfunktion einmal die Taste ⏸. Das Symbol für die Schlummerfunktion verschwindet dann vom Bildschirm.

Automatisches Ausschalten des Geräts

Über die Taste SLEEP des Geräts kann eingestellt werden, dass das Gerät sich nach einer bestimmten Zeit automatisch abschaltet. So können Sie während des Musikhörens einschlafen und das Gerät schaltet sich nach der von Ihnen eingestellten Zeit automatisch aus und läuft nicht die ganze Nacht durch.

- Zur Auswahl der gewünschten Zeit, nach der das Gerät sich ausschalten soll, drücken Sie mehrfach die Taste SLEEP, um zwischen folgenden Optionen auszuwählen: 120 ➔ 60 ➔ 30 ➔ 20 ➔ 15 ➔ 10 ➔ 05 ➔ OFF.
- Das automatische Ausschalten wurde nun aktiviert.
- Durch Drücken der Taste SLEEP wird Ihnen die verbleibende Zeit bevor das Gerät sich automatisch ausschaltet angezeigt.
- Zum Abbrechen der Funktion, drücken Sie so lange die Taste SLEEP, bis Sie Sleep off“ auswählen können.

BT-BEDIENUNG

Das Gerät hat eine BT-Funktion und kann bis zu einer Entfernung von 8 Metern ein Signal empfangen.

Das Gerät mit einem externen BT-Gerät verbinden:

1. Schalten Sie das Gerät ein und wählen Sie den BT-Modus durch mehrfaches Drücken der Taste SOURCE aus.
2. Wenn das Gerät mit keinem externen BT-Gerät verbunden ist, wird mehrfach „BT PAIRING“ auf dem Bildschirm aufblinken.
3. Aktivieren Sie das externe BT-Gerät und wählen Sie den Suchmodus aus.
4. Splash wird in der BT-Geräteliste Ihres externen Geräts angezeigt werden.
5. Wählen Sie Splash aus und geben Sie, falls notwendig, das Passwort „0000“ ein.
6. Zum Deaktivieren der BT-Funktion, drücken Sie die Taste SOURCE, um in einen anderen Modus zu wechseln oder deaktivieren Sie die Funktion auf Ihrem externen BT-Gerät.

Hinweise:

- Wenn das Signal schwach ist, kann es sein, dass der BT-Empfänger Ihres Geräts die Verbindung beendet. Das Gerät wird sich aber wieder automatisch mit Ihrem externen BT-Gerät verbinden.
- Entfernen Sie Hindernisse zwischen externem Gerät und dem DAB-Radio, damit Sie einen besseren Signalempfang haben.
- Dieses Gerät unterstützt A2DP (Advanced Audio Distribution Profile) und AVRCP (Audio Video Remote Control Profile) Funktionen. Das Gerät kann nicht mit mehreren BT-Geräten gleichzeitig verbunden werden.
- Es gibt keine Garantie für eine Kompatibilität des Geräts mit allen anderen externen Geräten und Medienarten.
- Einige Mobiltelefone mit BT-Funktion trennen beim Empfangen oder Tätigen von Anrufen automatisch die BT-Verbindung zum Gerät. Dies ist kein Anzeichen für ein Problem des Geräts.

HINWEISE ZUR ENTSORGUNG



Wenn es in Ihrem Land eine gesetzliche Regelung zur Entsorgung von elektrischen und elektronischen Geräten gibt, weist dieses Symbol auf dem Produkt oder auf der Verpackung darauf hin, dass dieses Produkt nicht im Hausmüll entsorgt werden darf. Stattdessen muss es zu einer Sammelstelle für das Recycling von elektrischen und elektronischen Geräten gebracht werden. Durch regelkonforme Entsorgung schützen Sie die Umwelt und die Gesundheit Ihrer Mitmenschen vor negativen Konsequenzen. Informationen zum Recycling und zur Entsorgung dieses Produkts, erhalten Sie von Ihrer örtlichen Verwaltung oder Ihrem Hausmüllentsorgungsdienst.

Dieses Produkt enthält Batterien. Wenn es in Ihrem Land eine gesetzliche Regelung zur Entsorgung von Batterien gibt, dürfen die Batterien nicht im Hausmüll entsorgt werden. Informieren Sie sich über die örtlichen Bestimmungen zur Entsorgung von Batterien. Durch regelkonforme Entsorgung schützen Sie die Umwelt und die Gesundheit Ihrer Mitmenschen vor negativen Konsequenzen.

KONFORMITÄTSERKLÄRUNG

**Hersteller:**

Chal-Tec GmbH, Wallstraße 16, 10179 Berlin, Deutschland.

Importeur für Großbritannien:

Chal-Tec UK limited
Unit 6 Riverside Business Centre
Brighton Road
Shoreham-by-Sea
BN43 6RE
United Kingdom

Die vollständige Konformitätserklärung des Herstellers finden Sie unter folgendem Link:
<https://use.berlin/10037795>

Dear Customer,

Congratulations on purchasing this device. Please read the following instructions carefully and follow them to prevent possible damages. We assume no liability for damage caused by disregard of the instructions and improper use. Scan the QR code to get access to the latest user manual and more product information.



CONTENTS





Technical Data	24
Safety Instructions	25
Product Description	28
Getting started	30
CD Operation	31
USB operation	33
DAB+ Operation	34
FM Operation	37
Setting Alarms and Timers	39
BT Operation	41
Disposal Considerations	42
Declaration of Conformity	42

TECHNICAL DATA

Item number	10037795, 10037796, 10037797
Power supply	
Main unit DC	5 V $\overline{\text{DC}}$ (1 A)
Built-in battery (DC)	Lithium-ion rechargeable battery (2000 mAh)
CD player	CD-DA / CD-R / CD-RW / MP3 / WMA
USB input	Playing MP3 and WMA files
FM radio	
Tuning range	87.5 MHz–108 MHz
Presets	20
DAB radio	
Tuning range	174 MHz–240 MHz
Presets	20
BT	
Frequency range	2402–2480 MHz
Radio-frequency power	-6.81 dBm (EIRP)
RMS power	2 x 1 W RMS

SAFETY INSTRUCTIONS

Explanation of the symbols on the appliance

	CAUTION RISK OF ELECTRIC SHOCK DO NOT OPEN	
WARNING: TO REDUCE THE RISK OF ELECTRIC SHOCK; DO NOT REMOVE THE COVER OR BACK. NO USER-SERVICEABLE PARTS INSIDE: REFER SERVICING TO QUALIFIED PERSONNEL.		
	The lightning symbol is intended to alert you to the presence of uninsulated, dangerous voltage within this product's enclosure that might be of sufficient magnitude to constitute a risk of electric shock. Do not open the product case.	
	The exclamation symbol is intended to inform you that important operating and maintenance instructions are included in the literature accompanying this product..	

Children over the age of 8 and persons with reduced physical, sensory or mental capabilities or those with a lack of experience and knowledge may only use the device if they are instructed on how to do so by a person responsible for their safety, or if they are supervised and understand the hazards associated with the use of the device.

If the mains cord is damaged, you must have it replaced by supplier, or a service centre or similarly qualified persons in order to avoid a hazard.

On protection against laser energy exposure

- As the laser beam used in this compact disc player is harmful to the eyes, do not attempt to disassemble the casing.
- Stop operation immediately if any liquid or solid object should fall into the cabinet.
- Do not touch the lens or poke at it. If you do, you may damage the lens and the player may not operate properly.
- Do not put anything in the safety slot. If you do, the laser diode will be "ON" when the CD door is still open.
- If the unit is not to be used for a long period of time, make sure that the power source is disconnected from the unit. Unplug the AC cord from the wall outlet. Make it a practice to remove the AC cord by grasping the main body and not by pulling the cord.
- This unit employs a laser. The use of controls or adjustment or performance of procedures other than those specified here may result in exposure to hazardous radiation.

- Read, heed and retain these instructions – All the safety and operating instructions should be read before this product is used and retained for future reference. All warnings on the appliance and in the operating instructions should be followed
- Failure to install or use the product in accordance with these instructions may impair the safety of the product and invalid the warranty.
- Use only power supply listed in these user manual/user instructions to power the equipment and do not use the power supply for any other purpose.
- The direct plug-in adapter is used as a disconnect device, the disconnect device shall remain readily operable and accessible.
- Do not immerse the power-connected appliance in water.
- Do not remove screws from or open the product casing. Product repairs are only to be carried out by competent and authorised personnel. Do not use the product if any damage is noticed.
- Keep the product away direct sunlight and from heat sources such as radiators, heaters or other appliances that produce heat.
- Remote Control - Danger of explosion if the battery is incorrectly replaced (ensure correct polarity). Replace only with the same or equivalent type. The battery shall not be exposed to excessive heat such as sunshine, fire or similar. Attention is drawn to the environmental aspects of battery disposal.
- Warning – DO NOT INGEST BATTERY, CHEMICAL BURN HAZARD – The remote control supplied with this product contains a coin/button cell battery. If the battery is swallowed, it can cause internal burns in just 2 hours and can lead to death. Keep new and used batteries away from children.
- Do not expose the product to naked flame sources, such lighted candles which should not be placed on or near the product.
- Ventilation should not be impaired by covering the product or power supply.
- Clean only with a dry cloth.
- This product is intended for use in moderate climates.

On waterproof performance of the this product

The water resistant specifications of this product are equivalent to IPX4 in IEC 60529 "Degrees of protection against ingress of water (IP Code)", which specifies the degree of protection provided against the entry of water. The this product cannot be used in water.

Unless the unit is used correctly, water may get into the this product and cause fire, electrocution, or malfunctions. Note the following cautions carefully and use the product correctly.

IPX4: Protected against water splashing from any direction.

Liquids that the water resistant performance specifications apply to:

- Applicable: fresh water, tap water
- Not applicable: liquids other than those above (examples: soapy water, detergent water, water with bath agents, shampoo, hot spring water, pool water, seawater, etc.)

The water resistant performance is based on measurements performed under the conditions described above. Note that malfunctions resulting from water immersion caused by customer misuse are not covered by the warranty.

To maintain water resistant performance

Carefully note the precautions below to ensure proper use.

- Do not splash water forcibly into the sound output holes.
- Do not fall into the water, and do not use underwater.
- Do not allow the this product to remain wet in a cold environment, as the water may freeze. To prevent malfunction, make sure to wipe off any water after use.
- Do not place the this product in water or use it in a humid place such as a bathroom.
- Do not drop expose it to mechanical shock. Doing so may deform or damage the this product, resulting in deterioration of water resistance performance.
- Use a soft dry cloth to wipe off any water that gets on the this product. If water remains in the speaker output holes, the speaker may become muffled or completely inaudible. If this happens, position the Speaker holes facing downward, and shake several times to get the water out.

PRODUCT DESCRIPTION

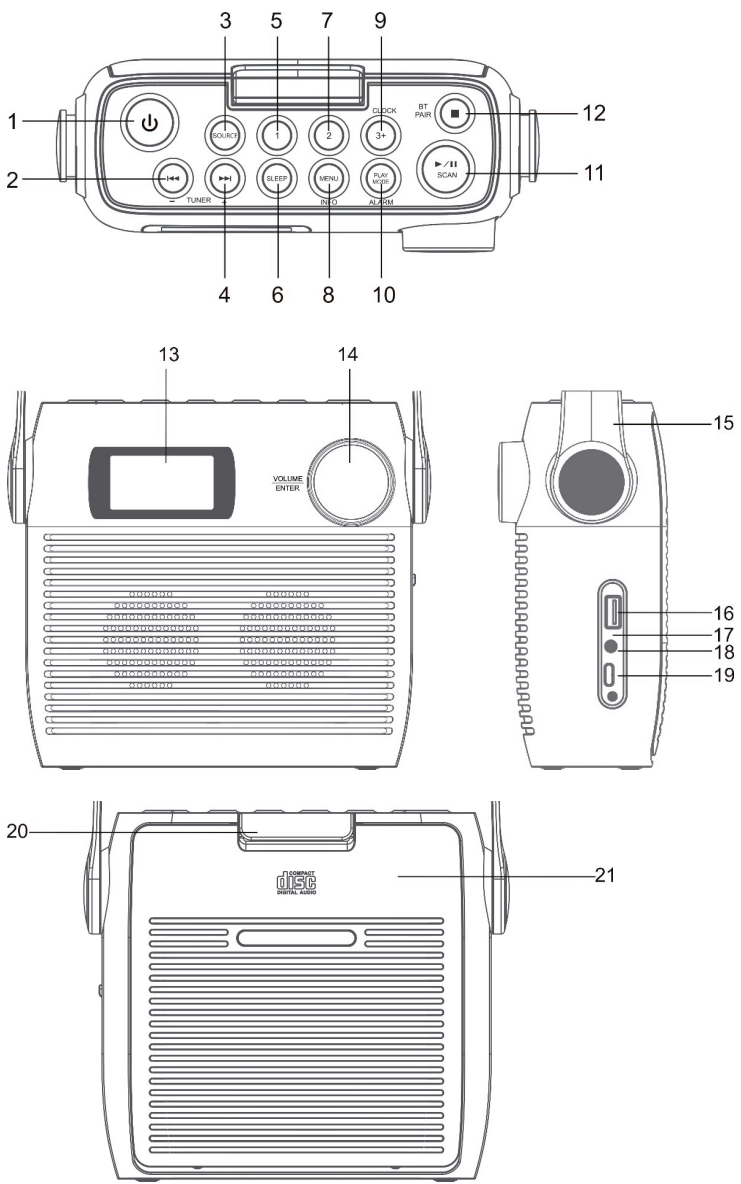

- 1 STANDBY button
- 2 CD/BT SKIP PREVIOUS/TUNE- button
- 3 SOURCE BUTTON
- 4 CD/BT SKIP NEXT/TUNE+ button
- 5 PRESET 1 button
- 6 SLEEP button
- 7 PRESET 2 button
- 8 MENU/INFO button
- 9 Clock set/ preset 3+ button
- 10 Play mode /alarm set button
- 11 CD/BLUETOOTH PLAY/PAUSE/DAB/FM SCAN BUTTON
- 12 CD STOP button/ BT PAIR BUTTON
- 13 LCD display
- 14 Volume control knob /snooze/enter button
- 15 Carrying handle
- 16 USB jack
- 17 Charge indicator
- 18 3.5mm headphone jack
- 19 Type-C jack
- 20 CD door lock
- 21 CD door

GETTING STARTED

1. Connect the Type-C cable to the Type-C port.

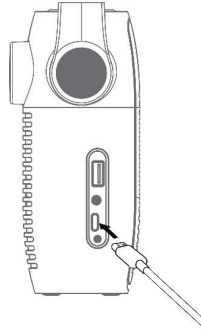

2. Connect the other end of the Type-C cable to a power outlet, using a USB power adapter. You can also charge the battery by connecting Type-C cable to a computer's USB port. The charging indicator shows the battery charging.
3. Press the POWER button to turn on the unit. To turn off, Press the Power button again.

Before you switch on for the first time, charge the battery for at least 3 hours.

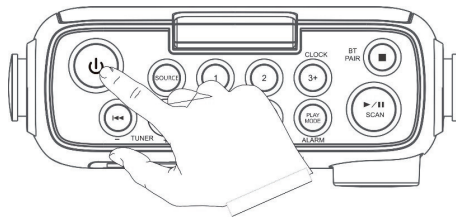

4. Press and hold the POWER Button for 3 seconds or Power 'off'.

Adjusting and muting the volume

Turn the Volume dial to increase or decrease the volume

CD OPERATION

Press the SOURCE button repeatedly on the unit

Inserting a CD

While the Secpress the fuselage, to remove the CD door-lock lever, opening the CD door, CD is set to the CD applied part with the printing aspect as forward.

- Place an audio CD on the center spindle with its label side facing out.
- Please insert CD to the axis securely.

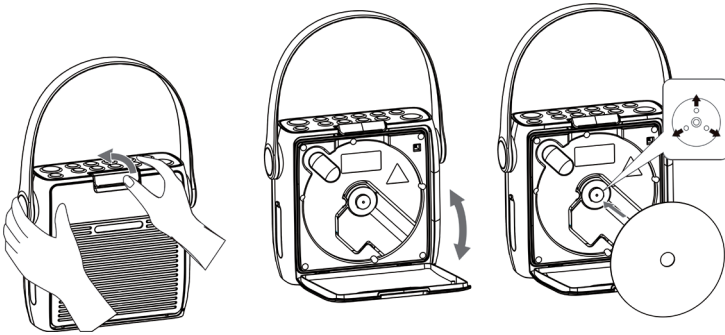

- Unit starts to read the disc, "CD READING" shows in display. After few seconds, the total number of tracks show one second and then total time of the CD will be shown on the LCD DISPLAY
- If there is no disc or the disc can't be read, "NO DISC" will show on the display.

To pause playback

1. Press the **⏸** button to pause the playback.
2. To resume playback, press the **⏸** button again.

To stop playback





Press the **■** button to stop playback.

Skipping to another track

- Press the **⏮** or **⏭** buttons to skip backwards to the beginning of the track or previous track or skip forwards to the next track.
- Press and hold the **⏮** or **⏭** buttons to perform fast forward/reverse



playback.

Repeat playback

1. During playback mode, press the PLAY MODE button  will show on the display. The CD will play the current track repeatedly.
2. Press the PLAY MODE button twice,  will show on the display. The CD will play all tracks repeatedly.
3. Press the PLAY MODE button once more again, The  indicator will show on the display. All tracks will be played randomly. Press the  or  buttons to playback the next random track.
4. Press the PLAY MODE button once more again, the RANDOM function will turn off.

Programme setting

User can program up to 20 tracks in CD mode or 99 tracks in MP3 in any desired order. Program mode is activated while in STOP mode.

1. Press the PLAY MODE button to enter program mode.
2. Press the  or  buttons to select the track that you want to preset.
3. Press the PLAY MODE button to confirm the track.
4. Repeat steps 2-3 to program more tracks. Once it is completed, press the  button to start playback of the programmed tracks.

Programme cancel

To cancel the program, press the  button twice, or open the disk tray and then close it again.

USB OPERATION

1. There is an USB socket located at the front of the unit. When a USB device is connected to the unit, press the SOURCE button select USB mode.
2. The unit will automatically display the total number of tracks.
3. All playback features are the same as if you were playing an MP3 CD.

Notes

- The unit can only play MP3 file format in USB operation.
- If your USB device is loaded with MP3's but the display keeps showing "NO" on the display, the format of your USB device might not be compatible with the unit.
- This unit supports USB versions 1.1 and 2.0.
- The unit can support USB devices with up to 32GB of memory.
- The unit may not be compatible with all USB devices and memory cards, this is not an indication of a problem with the unit.

DAB+ OPERATION

Full scan



1. To activate auto scan, press the SCAN button and the display will show "Scanning ..." and a progressing slide bar.
2. All the stations that have been found will be stored automatically. To explore and listen to the found stations, press the ◀◀ or ▶▶ buttons to select. Then press the ENTER button confirm into stations.

Manual Tuning

As well as the auto tune function, you can manually tune the receiver.

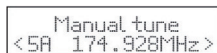
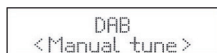

1. Press the MENU button to display the menu.
2. Press ◀◀ or ▶▶ buttons select 'select MANUAL TUNE' then press the ENTER button to confirm.
3. Press the ◀◀ or ▶▶ buttons to cycle through the DAB+ channels, which are numbered from 5A to 13F.
4. After your desired channel number is selected, press the ENTER button to confirm. The display will show the multiplex. Press the MENU button again to add selected channel to station list.

DRC (Dynamic compression)

1. Press the MENU button to display the menu.
2. Press the ◀◀ or ▶▶ buttons to select "DRC" and then press the ENTER button to confirm DRC menu.
3. Press the ◀◀ or ▶▶ to select off / high / low.
4. Press the ENTER button to confirm.

Prune

You may remove all unavailable stations from the list

1. During DAB mode, press the MENU button to display the menu.
2. Press the ◀◀ or ▶▶ buttons to select "Prune" and then press the ENTER button to confirm.
3. Press the ◀◀ or ▶▶ to select <Prune>, and then press the ENTER button to delete the unavailable stations.
4. You can press the ◀◀ or ▶▶ to select <NO>, and then press the ENTER button to cancel.

Software information

1. In DAB mode, press and hold the MENU button to display the menu.
2. Press the ◀◀ or ▶▶ buttons to select "SYSTEM" and then press the ENTER button to confirm.
3. Press the ◀◀ or ▶▶ buttons to select "SW version".
4. Press the ENTER button to display the software version.

5. Press the MENU button to exit.

Language selection

In DAB or FM mode press the menu button, select with the ◀ or ▶ buttons or "SYSTEM" and press enter to confirm then select "language" and choose the desired language from English/Danish/Dutch/French/German/Polish/Italian/Spanish.

System reset

This setting will restore the factory default settings of the unit. Press and hold the MENU button, press the ◀ or ▶ buttons select "SYSTEM".

1. Press the ◀ or ▶ buttons select "Factory Reset" menu.
2. Press the ENTER button to select Reset.

NOTE: After the system reset, all the tuned stations, FM/DAB+ preset stations will be erased.

Secondary Devices

You may see a ">" symbol after the name of the station, this indicates that there are secondary services available to that station. These secondary services contain extra services that are related to the primary station. e.g. a sports station may want to add extra commentaries. The secondary services are inserted directly after the primary station in the station list.

To select the secondary station, press the MENU button when ">" appears in the display before the station name. When the secondary service ends, the unit will automatically switch back to the primary station.

Preset stations

You can store up to 20 DAB radio and 20 FM radio stations for quick access.

To quick-store a station to a preset button (1-2)

Tune to the DAB or FM radio station you want to store. Press and hold one of the numbered Preset buttons (1-2) for two seconds until you see a message to confirm that the preset has been stored.

To store a station to the preset list (3-20)

1. Tune to the DAB or FM radio station you want to store.
2. Hold the 3+ button to view the numerical list of stored presets, then turn and press the Select dial to choose any Preset number between 3 and 20. You can overwrite existing presets.

To recall a preset when listening to DAB radio or FM radio

1. To tune to Presets 1 to 2, press the corresponding numbered button on the front panel.
2. To access presets 3 to 20 on the front panel press the 3+ button, turn the Select dial right or left to scroll through the list of presets, then push and release the Select dial to tune to the selected preset.

DAB Display modes

Press the INFO button, the display will switch through the following display modes. The information of each display mode is displayed on the lower segment of the display.

Signal strength

The display will show a slide bar to indicate the signal strength, the stronger the signal, the longer the bar will be from left to right.

Programme type

This describes the "style" or "genre" of the programme that is being broadcast.

Ensemble

This displays the name of the multiplex that contains the station you are listening to. A multiplex is a collection of radio stations that are bundled and transmitted on one frequency. There are national and local multiplexes. Local ones contain stations that are specific to that area.

NOTE

DAB – unlike normal radio, groups together several radio stations and transmits them on one frequency.

Frequency

This displays the frequency of the present station, such as "11C 220.352 MHz".

Signal Error

This displays a number showing the error rate. If the number is 0, it means the signal received is error free and the signal strength is strong. If the error rate is high, it is recommended to re-orient the aerial or re-position the unit.

Audio Bit Rate

The display will show the digital audio bit rate being received.

DLS (Dynamic Label Segment)

Time / Date

This displays the current time and date provided automatically by the broadcaster.

DLS (Dynamic Label Segment)

Dynamic label segment is a scrolling message that the broadcaster may include with their transmissions. The message usually includes information, such as program me details etc.

FM OPERATION

To switch the unit to FM mode, press the SOURCE button repeatedly to select FM mode. The display will show the frequency.

Auto scan

Press the SCAN button until the tuner starts searching for a station. After scanning the FM band, the first 20 receivable stations will be stored in the PRESETS.

Manual Scan

To search for FM stations manually, press the ◀◀ or ▶▶ , buttons repeatedly until your desired frequency is reached.

Scan setting

This is a scanning option to scan all stations, or just scan stations with a strong signal.

1. Press the MENU button, then press the ◀◀ or ▶▶ buttons to select "Scan setting". Press the ENTER button to confirm.
2. Press the ◀◀ or ▶▶ buttons to select "All stations" or "Strong stations only". Press the ENTER button to confirm.

The asterisk shown at the top right of the display determines the currently selected option.

Audio setting

This unit will automatically switch between stereo and mono mode, but you can override this and switch this function manually. This can be helpful when receiving poor signal reception.

1. Press the MENU button, then press the buttons to select "Audio setting". Press the ENTER button to confirm.
2. Press the buttons to select "Stereo allowed" or "Forced mono" and then

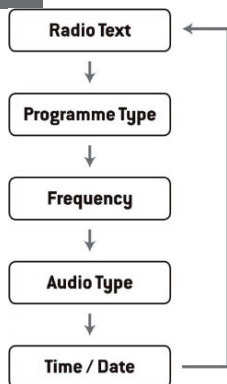

press the ENTER button to confirm.

FM display modes

Press the INFO button on the remote control, the display will switch through the display modes.

- Radio text: The broadcaster can include a scrolling text that displays information about the current program.
- Programme type: This describes the "style" or "genre" of the programme that is being broadcast.
- Frequency: This displays the frequency of the present station, such as "87.50 MHz".
- Audio type: This displays if the station being received is in mono or stereo.

SETTING ALARMS AND TIMERS

Auto clock setting

The clock can be updated automatically if you can receive a DAB+ signal in your location.

Clock setting

1. Press the CLOCK button .The data digits flash on the display.
2. Press the ◀ or ▶ buttons to adjust the year digits, and then press the CLOCK button to confirm. The month digits will flash on the display.
3. Press the ◀ or ▶ buttons to adjust the month digits, and then press the CLOCK button to confirm. The day digits will flash on the display.
4. Press the ◀ or ▶ buttons to adjust the day digits, and then press the CLOCK button to confirm. The 12/24H digits will flash on the display.
5. Press the ◀ or ▶ buttons to adjust the 12H/24 digits, and then press the CLOCK button to confirm. The hour digits will flash on the display.
6. Press the ◀ or ▶ buttons to adjust the hour digits, and then press the CLOCK button to confirm. The minute digits will flash on the display.
7. Press the ◀ or ▶ buttons to adjust the minute digits. press the CLOCK button to confirm the setting.

NOTE: If the unit cannot receive any DAB/DAB+ signal, you can set the clock manually. Once the DAB+ signal is received, the time will be automatically updated.

Setting the alarm

1. Press and hold the ALARM button display shows "On Timer", and the hour digits flash.
2. Press the ◀ or ▶ buttons to adjust the hour digits, and then press the ENTER button to confirm. The minute digits will flash on the display.
3. Press the ◀ or ▶ buttons to adjust the minute digits, and then press the ENTER button to confirm.
4. When the ◀ or ▶ On Timer Clock set is set, the display will show "Off Timer" and the hour digits will flash.
5. Press the buttons to select FM, USB, DAB or CD mode, then press the ENTER button to confirm.
6. Press the ALARM button to select "Timer On", and the Timer is now set.
7. In standby mode, the icon ⏰ will show on the display to indicate the Timer is On.

To cancel the alarm

Press the ALARM button select ALARM Off mode. The ⏰ indicator will disappear from the display.

Notes

1. If "Wake to CD of USB "is selected but a CD of USB is not inserted, the alarm will default to the DAB automatically when the alarm wake time is reached.
2. For 'Wake to Radio", the system will default to the last FM radio station listened to before switching off.

Snooze function

Press the ENTER/SNOOZE Button to temporarily terminate the alarm mode. The SNOOZE icon shows in display, the alarm will re-start again after 9 minutes on each press. To cancel the ENTER/SNOOZE mode, press the  button once, the ENTER/SNOOZE icon disappears from display.

Setting the sleep timer

Use the sleep timer to turn the unit off after a certain time in play mode. By setting the sleep timer, you can fall asleep with music by knowing that your unit will turn off by itself rather than playing all night.

1. To set the sleep timer press the SLEEP button repeatedly to select the desired sleep timer as below:
120 ➔ 60 ➔ 30 ➔ 20 ➔ 15 ➔ 10 ➔ 05 ➔ OFF
2. The sleep timer is now set.
3. Press the SLEEP button to show the reminding time before the unit turn off automatically.
4. To cancel the sleep timer, press the SLEEP button repeatedly to select "Sleep OFF" .

BT OPERATION

The unit has a Bluetooth function that can receive a signal within 8 meters (without obstacles)

Pairing the unit with a Bluetooth device to listen to music:

1. Turn the unit on and press the SOURCE button select Bluetooth mode.
2. If the unit is not paired with any Bluetooth device, the display will flash "BT PAIRING"
3. Activate your Bluetooth device and select the search mode.
4. "Splash" will appear on your Bluetooth device list.
5. Select "Splash" and enter "0000" for the password if necessary.
6. To disconnect the Bluetooth function, press the SOURCE button to switch to another mode or disconnect the function from your Bluetooth device.

Notes:

- If the signal strength is weak, your Bluetooth receiver may disconnect, but it will re-enter pairing mode automatically.
- For a better signal reception, remove the obstacles between the unit and the Bluetooth device.
- This unit supports A2DP (Advanced Audio Distribution Profile) and AVRCP (Audio Video Remote Control Profile) functions. This can only be paired with one Bluetooth device at one time.
- Compatibility with all devices and media types is not guaranteed.
- Some mobile phones with the Bluetooth function may connect and disconnect as you make and end calls. This is not an indication of a problem with your unit.

DISPOSAL CONSIDERATIONS

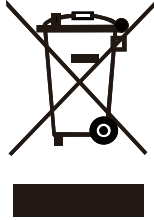

If there is a legal regulation for the disposal of electrical and electronic devices in your country, this symbol on the product or on the packaging indicates that this product must not be disposed of with household waste. Instead, it must be taken to a collection point for the recycling of electrical and electronic equipment. By disposing of it in accordance with the rules, you are protecting the environment and the health of your fellow human beings from negative consequences. For information about the recycling and disposal of this product, please contact your local authority or your household waste disposal service.

This product contains batteries. If there is a legal regulation for the disposal of batteries in your country, the batteries must not be disposed of with household waste. Find out about local regulations for disposing of batteries. By disposing of them in accordance with the rules, you are protecting the environment and the health of your fellow human beings from negative consequences.

DECLARATION OF CONFORMITY



Manufacturer:

Chal-Tec GmbH, Wallstrasse 16, 10179 Berlin, Germany.



Importer for Great Britain:

Chal-Tec UK limited
Unit 6 Riverside Business Centre
Brighton Road
Shoreham-by-Sea
BN43 6RE
United Kingdom

The complete declaration of conformity of the manufacturer can be found at the following link:
<https://use.berlin/10037795>

Cher client, chère cliente,

Toutes nos félicitations pour l'acquisition de ce nouvel appareil. Lisez attentivement les indications suivantes et suivez-les pour éviter d'éventuels dommages. Nous ne saurions être tenus pour responsables des dommages dus au non-respect des consignes et à la mauvaise utilisation de l'appareil. Scannez le QR-Code pour obtenir la dernière version du mode d'emploi ainsi que d'autres informations concernant le produit

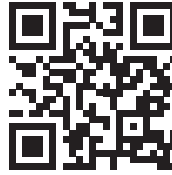

SOMMAIRE

Fiche technique	44
Consignes de sécurité	45
Aperçu de l'appareil	48
Premiers pas	50
Fonctionnement du CD	51
USB	53
Radio DAB/fonctionnement	54
Radio FM	57
Réglage de l'alarme et de la minuterie	59
Fonctionnement du BT	61
Informations sur le recyclage	62

FICHE TECHNIQUE

Numéro d'article	10037795, 10037796, 10037797
Alimentation	
Connexion par adaptateur secteur	5 V \pm (1 A)
Batterie	Batterie lithium-ion (2000 mAh) (non amovible)
Lecteur CD	CD-DA / CD-R / CD-RW / MP3 / WMA
Entrée US	Lecture de fichiers MP3 et WMA
Radio FM	
Plage de fréquence	87,5 – 108 MHz
Mémorisation de station	20
Radio DAB	
Plage de fréquence	174-240 MHz
Mémorisation de station	20
BT	
Plage de fréquence	2402-2480 MHz
Puissance d'émission	-6,81 dBm (PIRE)
Puissance RMS	2 x 1 W RMS

CONSIGNES DE SÉCURITÉ

Explication des symboles sur l'appareil

	<p>ATTENTION</p> <p>RISQUE DE CHOC ÉLECTRIQUE NE PAS OUVRIR</p>	
<p>MISE EN GARDE : POUR RÉDUIRE LE RISQUE DE CHOC ÉLECTRIQUE ET DE BLESSURE CORPORELLE, N'OUVREZ PAS LE BOÎTIER. L'APPAREIL NE CONTIENT AUCUNE PIÈCE RÉPARABLE PAR L'UTILISATEUR. EN CAS DE RÉPARATION, CONTACTER UNIQUEMENT DU PERSONNEL QUALIFIÉ.</p>		
	<p>L'éclair avec la flèche à l'intérieur d'un triangle est destiné à alerter l'utilisateur de la présence de tension dangereuse non isolée à l'intérieur du boîtier, d'une magnitude suffisante pour constituer un risque de choc électrique aux personnes. N'ouvrez pas le boîtier !</p>	
	<p>Le point d'exclamation dans un triangle est destiné à alerter l'utilisateur de la présence d'importantes instructions d'utilisation et d'entretien et de maintenance dans les documents qui accompagnent ce produit</p>	

Les enfants à partir de 8 ans et les personnes souffrant de handicaps mentaux, sensoriels et physiques ne peuvent utiliser l'appareil que s'ils ont été parfaitement familiarisés avec les fonctions et les précautions de sécurité par une personne responsable et s'ils comprennent les risques associés.

Si le cordon d'alimentation est endommagé, il doit être remplacé par le fabricant, un centre de service agréé ou une personne de qualification similaire.

Protection contre l'exposition aux rayonnements

- N'essayez pas de démonter le boîtier de l'appareil car le rayonnement du laser est dangereux pour les yeux.
- Éteignez immédiatement l'appareil si des liquides ou des objets solides pénètrent à l'intérieur.
- Ne touchez pas ou ne heurtez pas la lentille, car cela pourrait l'endommager et empêcher l'appareil de fonctionner correctement.
- N'insérez rien dans la rainure de sécurité, car cela activerait la diode laser tant que le compartiment à CD est ouvert.

- Lorsque vous n'utilisez pas l'appareil pendant une longue période, éteignez-le. Débranchez la fiche de la prise. Débranchez toujours le câble secteur en tirant la fiche elle-même
- Lisez, suivez et conservez ces instructions - Toutes les instructions de sécurité et d'utilisation doivent être lues avant d'utiliser ce produit et conservées pour référence ultérieure. Tous les avertissements figurant sur l'appareil et dans les instructions doivent être respectés.
- Le fait de ne pas installer ou utiliser l'appareil conformément à ces instructions peut affecter la sécurité du produit et invalider la garantie.
- N'utilisez que les blocs d'alimentation énumérés dans ce manuel d'instructions pour alimenter l'appareil. N'utilisez pas les blocs d'alimentation à d'autres fins.
- Si la fiche secteur est utilisée comme dispositif de déconnexion, elle doit rester facilement utilisable et accessible.
- Ne pas immerger dans l'eau l'appareil connecté à la prise.
- Ne retirez aucune vis et n'ouvrez pas le boîtier du produit. Les réparations du produit ne doivent être effectuées que par du personnel compétent et autorisé. N'utilisez pas le produit si vous constatez un quelconque dommage.
- Conservez le produit à l'abri de la lumière directe du soleil et des sources de chaleur telles que les radiateurs, les appareils de chauffage ou autres appareils produisant de la chaleur.
- Télécommande - Il existe un risque d'explosion si la pile n'est pas remplacée correctement (veillez à respecter la polarité). Remplacez-la uniquement par un type identique ou équivalent. La pile ne doit pas être exposée à une chaleur excessive telle que le soleil, le feu ou autre. Respectez les aspects environnementaux de la mise au rebut des piles.
- Mise en garde - NE PAS AVALER LA PILE, RISQUE DE BRÛLURE CHIMIQUE - La télécommande fournie avec ce produit contient une pile bouton. Si la pile bouton est avalée, elle peut provoquer de graves brûlures internes et la mort en seulement 2 heures. Conservez les piles neuves et usagées hors de portée des enfants.
- N'exposez pas l'appareil à des flammes nues, par exemple des bougies allumées, qui ne doivent pas être placées sur ou près de l'appareil.
- N'entrez pas la ventilation en recouvrant l'appareil ou son alimentation électrique.
- Nettoyez l'appareil avec un chiffon sec uniquement.
- Ce produit est destiné à être utilisé dans les climats tempérés.

Remarques sur l'étanchéité de cet appareil

Les spécifications d'étanchéité pour ce produit sont IPX4 basées sur la norme IEC 60529 « Niveau de protection contre la pénétration de l'eau (code IP) » qui indique le degré de protection contre la pénétration de l'eau. Ce produit ne peut pas être utilisé dans l'eau.

Si l'appareil n'est pas utilisé correctement, de l'eau peut pénétrer dans l'appareil et provoquer un incendie, un choc électrique ou un dysfonctionnement. Respectez scrupuleusement les consignes de sécurité suivantes et utilisez l'appareil correctement.

IPX 4 : protégé contre les éclaboussures d'eau provenant de toutes les directions.

Liquides auxquels s'appliquent les spécifications de résistance à l'eau

- Applicable : eau douce, eau du robinet
- Non applicable : Liquides autres que ceux mentionnés ci-dessus (par exemple, eau savonneuse, eau détergente, eau avec additifs pour le bain, shampoing, eau de source chaude, eau de piscine, eau de mer, etc.)

La résistance à l'eau est basée sur des mesures effectuées dans les conditions décrites ci-dessus. Notez que les dysfonctionnements causés par une immersion dans l'eau due à une mauvaise utilisation par le client ne sont pas couverts par la garantie.



Maintenir la résistance à l'eau

Respectez les précautions suivantes pour garantir une utilisation correcte.

- N'aspergez pas les ouvertures de sortie de son avec un jet puissant. Ne laissez pas tomber l'appareil dans l'eau et ne l'utilisez pas sous l'eau.
- Ne laissez pas cet appareil prendre de l'eau dans un environnement froid car l'eau pourrait geler. Pour éviter tout dysfonctionnement, veillez à essuyer l'eau après utilisation.
- Ne placez pas l'appareil dans l'eau et ne l'utilisez pas dans un endroit humide comme une salle de bains par exemple.
- Ne le faites pas tomber et ne le soumettez pas à des chocs mécaniques. Sinon, l'appareil risque d'être déformé ou endommagé, ce qui entraînera une détérioration de sa résistance à l'eau.
- Utilisez un chiffon doux et sec pour essuyer l'eau tombée sur l'appareil. Si de l'eau reste dans les ouvertures de sortie de l'enceinte, le son de celle-ci peut devenir terne ou inaudible. Dans ce cas, tenez les ouvertures de l'enceinte vers le bas et secouez l'appareil plusieurs fois pour faire sortir l'eau.

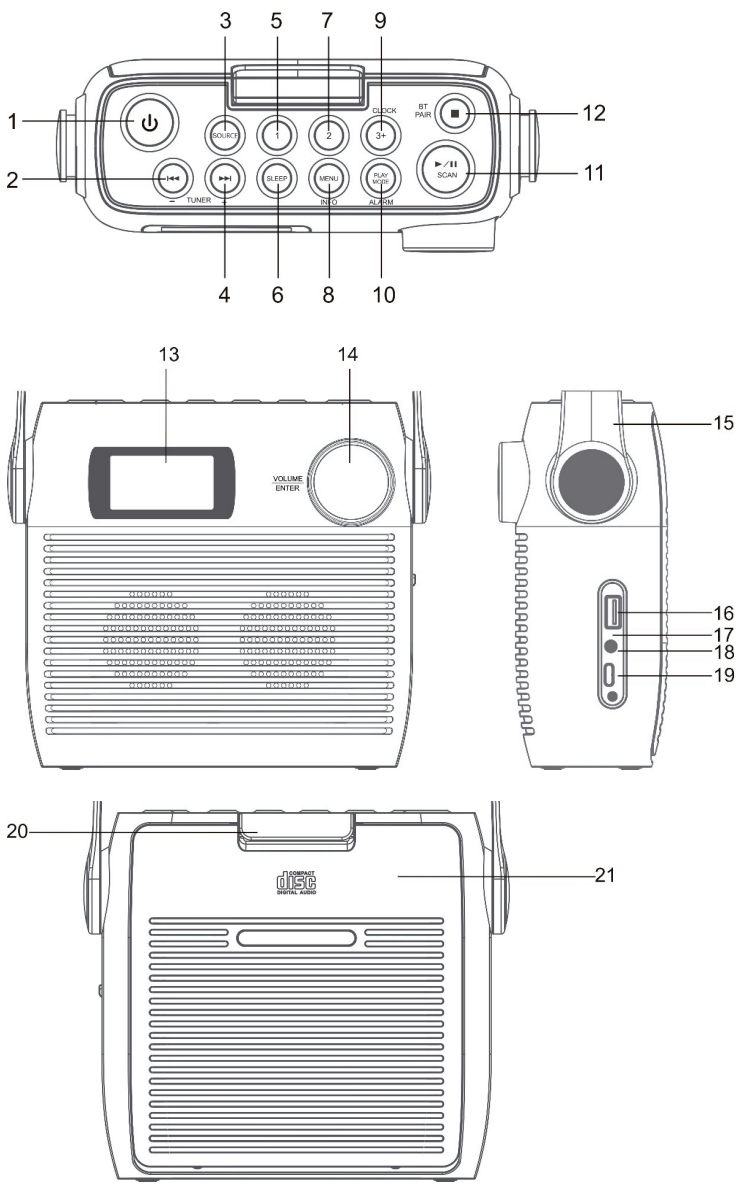
APERÇU DE L'APPAREIL



- 1 Touche de mise en veille
- 2 CD/BT: Titre précédent ou diminuer le réglage de l'heure / station précédente
- 3 SOURCE
- 4 CD/BT sauter au titre suivant Touche TUNE+
- 5 Emplacement mémoire 1
- 6 SLEEP - Arrêt automatique
- 7 Emplacement mémoire 2
- 8 Menu/Info
- 9 CLOCK/ 3+ - Réglage de l'heure/ emplacements de mémoire
- 10 PLAY MODE/ ALARM - Mode de lecture/ Alarme
- 11  /SCAN -Mode CD/ BT : lecture/pause ; mode DAB/FM : recherche de station
- 12  / Appairage BT - Mode CD : stop ; mode BT : appairage de l'appareil
- 13 Écran LCD
- 14 VOLUME/SNOOZE/ENTER - Contrôle du volume (tourner)/Touche d'entrée (appuyer)
- 15 Poignée de transport
- 16 Port USB
- 17 Indicateur de charge
- 18 Prise casque 3,5 mm
- 19 Connecteur de type C
- 20 Verrouillage du compartiment CD
- 21 Compartiment CD

PREMIERS PAS

1. Connectez le câble Type-C fourni au connecteur Type-C.

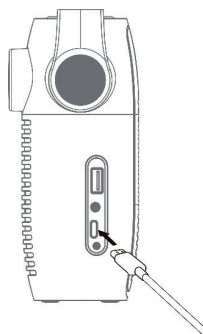

2. Connectez l'autre extrémité du câble de type C à une prise de courant avec un adaptateur d'alimentation USB. Vous pouvez également charger la batterie en connectant l'appareil au port USB d'un ordinateur. Le témoin de charge clignote pendant la charge de la batterie.
3. Pour allumer l'appareil, appuyez sur la touche . Appuyez à nouveau sur la touche pour éteindre l'appareil.

Laissez la batterie se charger pendant au moins 3 heures avant d'allumer l'appareil pour la première fois.

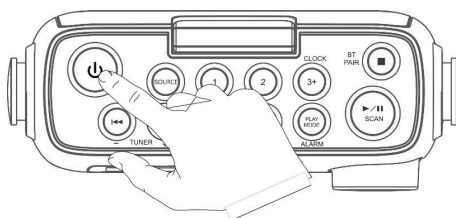

4. Maintenez la touche  3 secondes pour éteindre l'appareil.

Réglage du volume

Ajustez le volume avec la commande de volume.

FONCTIONNEMENT DU CD

Appuyez plusieurs fois sur la touche SOURCE jusqu'à ce que l'écran affiche « CD ».

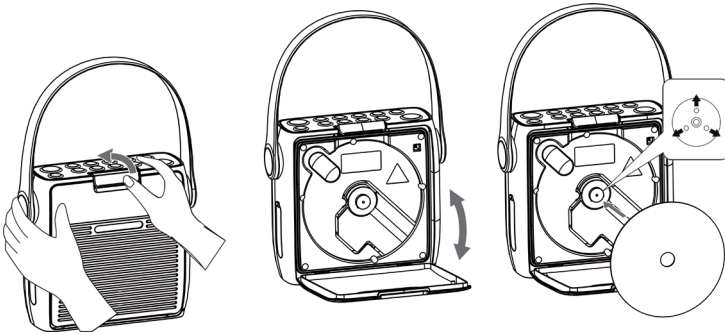

Insérer le CD

1. Ouvrez d'abord le fusible du compartiment CD, puis le compartiment CD.
2. Placez le CD avec la face imprimée vers le haut et la face brillante vers le bas dans le compartiment CD. Assurez-vous que le CD est placé sur la broche centrale.



3. Le CD est lu. L'écran affiche « CD READING ». Après quelques secondes, le nombre total de pistes du CD s'affiche, puis la durée totale de lecture.
4. Si aucun CD n'est inséré ou si le CD inséré ne peut pas être lu, « NO DISC » apparaît à l'écran.







Pour mettre en pause la lecture

1. Appuyez sur la touche  pour mettre en pause la lecture.
2. Pour reprendre la lecture, appuyez à nouveau sur la touche .





Pour arrêter la lecture

Appuyez sur la touche  pour arrêter la lecture.

Pour sauter un titre



- Appuyez sur les touches    pour revenir au début d'un titre ou pour écouter le titre précédent ou suivant.
- Appuyez sur les touches    et maintenez-les pour effectuer une avance rapide ou un retour en arrière.

Répétition des pistes et lecture aléatoire

1. Appuyez sur la touche PLAY MODE en mode de fonctionnement. L'écran affiche . La piste actuelle du CD est répétée en boucle.
2. Appuyez à nouveau sur la touche PLAY MODE en mode de fonctionnement. L'écran affiche . Tous les titres du CD sont répétés en boucle.
3. Si vous appuyez une troisième fois sur la touche PLAY MODE, l'icône  apparaît à l'écran. Toutes les pistes du CD sont lues dans un ordre aléatoire. Appuyez sur les touches  ou  pour accéder au titre aléatoire précédent / suivant.
4. Appuyez à nouveau sur la touche PLAY MODE pour reprendre la lecture normale.

Créer une liste de lecture

Vous pouvez stocker 20 pistes de CD ou 99 pistes de MP3 dans n'importe quel ordre. La liste de lecture se crée en mode arrêt.

1. En mode arrêt, appuyez sur la touche PLAY MODE pour ouvrir la liste de lecture.
2. Utilisez les touches  ou  pour sélectionner les titres que vous souhaitez enregistrer.
3. Appuyez sur la touche PLAY MODE pour confirmer votre sélection.
4. Répétez les étapes 2 et 3 pour ajouter d'autres titres à la liste de lecture. Une fois que vous avez enregistré tous vos titres, appuyez sur la touche  pour lire la liste programmée.

Pour effacer une liste de lecture programmée

Appuyez deux fois sur la touche  ou ouvrez et fermez une fois le compartiment CD pour supprimer la liste de lecture enregistrée...

USB

1. Un port USB se trouve à l'avant de l'appareil. Après avoir branché une clé USB, appuyez plusieurs fois sur la touche SOURCE pour sélectionner le mode USB.
2. L'appareil affiche automatiquement le nombre de titres sur la clé USB.
3. Toutes les touches de lecture sont les mêmes qu'en mode MP3/CD.

Remarques

- L'appareil peut lire les formats de fichiers MP3/WMA en mode USB uniquement.
- Si des fichiers MP3/WMA se trouvent sur votre clé USB mais que l'écran affiche « NO USB », il se peut que le format des fichiers ne soit pas compatible avec l'appareil (par exemple, des fichiers MP3/WMA protégés par DRM).
- Cet appareil prend en charge les versions USB 1.1 et 2.0.
- Cet appareil prend en charge les périphériques USB jusqu'à 32 Go.
- Il peut arriver que les clés USB et les cartes mémoire ne soient pas toutes compatibles avec l'appareil. Cela n'indique pas un problème de l'appareil.

RADIO DAB/FONCTIONNEMENT



Recherche complète de stations

1. Pour activer la recherche automatique des stations, appuyez sur la touche SCAN et l'écran affiche « Scanning... » (Recherche) et une barre croissante.
2. Toutes les stations trouvées sont automatiquement sauvegardées. Pour parcourir les stations trouvées, appuyez sur les touches ◀ ou ▶. Appuyez ensuite sur la touche de confirmation ENTER.

Recherche manuelle des stations

En plus de la recherche automatique des stations, la recherche des stations peut aussi se faire manuellement.

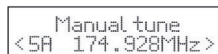
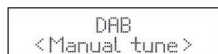

1. Appuyez sur la touche MENU de la télécommande pour afficher le menu.
2. Appuyez sur les touches ◀ ou ▶ pour sélectionner la recherche manuelle des stations et appuyez sur la touche ENTER pour confirmer.
3. Appuyez sur les touches ◀ ou ▶ pour parcourir les stations DAB/DAB+ numérotées de 5A à 13F.
4. Après avoir sélectionné le numéro de la station désirée, appuyez sur ENTER pour confirmer. L'écran affiche le multiplex.
5. Appuyez à nouveau sur la touche MENU pour ajouter la station sélectionnée à la liste des stations.

Compression de plage dynamique (DRC)

1. Appuyez sur la touche MENU pour afficher le menu.
2. Appuyez sur ◀ ou ▶ pour sélectionner « DRC » et appuyez sur ENTER pour confirmer.
3. Appuyez sur les touches ◀ ou ▶ pour sélectionner « off/haut/bas ».
4. Appuyez sur la touche ENTER pour confirmer.

Pour supprimer une station

Il se peut que vous souhaitiez supprimer toutes les stations non disponibles de la liste des stations.

1. En mode DAB, appuyez sur la touche MENU pour afficher le menu.
2. Appuyez sur les touches ◀ ou ▶ pour sélectionner « Prune » et appuyez sur ENTER pour confirmer.
3. Appuyez sur les touches ◀ ou ▶ pour sélectionner « Oui » et appuyez sur la touche ENTER pour confirmer que toutes les stations mémorisées non disponibles seront supprimées.
4. Vous pouvez également appuyer sur les touches ◀ ou ▶ et sélectionner « Non », puis appuyer sur la touche ENTER pour annuler le réglage.

Informations sur les logiciels

1. En mode DAB, appuyez sur la touche MENU pour afficher le menu.

2. Appuyez sur ◀ ou ▶ pour sélectionner « System » et appuyez sur ENTER pour confirmer.
3. Appuyez sur la touche ENTER de la télécommande pour afficher la version du logiciel.
4. Pour quitter l'affichage, appuyez à nouveau sur la touche MENU.

Choix de la langue

En mode DAB ou FM, appuyez sur la touche MENU et sélectionnez « System » avec les touches ◀ ou ▶. Appuyez sur la touche ENTER pour confirmer. Choisissez votre langue.

Réinitialisation aux paramètres d'usine

Cette fonction réinitialise tous les paramètres aux valeurs par défaut. Maintenez la touche MENU et sélectionnez « System » avec les touches ◀ ou ▶.

1. Utilisez les touches ◀ ou ▶ pour sélectionner « Factory Reset » (réinitialisation aux paramètres d'usine).
2. Appuyez sur la touche ENTER pour confirmer.

Remarque : Lors de la réinitialisation des paramètres d'usine, toutes les stations FM/DAB+ enregistrées sont supprimées.

Services secondaires

Dans certaines conditions, vous pouvez voir un symbole « > » après le nom de la station, indiquant que des services secondaires sont disponibles pour cette station. Ces services secondaires contiennent des services supplémentaires qui sont liés à la station primaire. Les services secondaires sont insérés dans la liste des stations directement après la station primaire. Pour sélectionner la station secondaire, appuyez sur la touche MENU lorsque « > » apparaît devant le nom de la station à l'écran. Lorsque le service secondaire prend fin, l'appareil revient automatiquement à la station primaire.

Sauvegarder une station

Il est possible de mémoriser jusqu'à 20 stations de radio numériques et 20 stations FM pour un accès rapide.

Pour sauvegarder une station à l'emplacement mémoire 1 ou 2

1. Sélectionnez la station que vous voulez sauvegarder.
2. Appuyez sur la touche ① ou ② et maintenez-la 2 secondes jusqu'à ce qu'un message s'affiche à l'écran pour confirmer la réussite du processus de sauvegarde.

Sauvegarde des stations dans la liste de mémoire

1. Sélectionnez la station que vous voulez sauvegarder.

2. Maintenez la touche ③+ jusqu'à ce que la liste des mémoires s'affiche. Utilisez la commande rotative pour sélectionner l'emplacement de mémoire souhaité entre 3 et 20. Les stations déjà enregistrées peuvent être écrasées...

Pour écouter une station mémorisée

1. Pour écouter les stations de l'emplacement mémoire 1 ou 2, appuyez sur les touches ① ou ②.
2. Pour appeler les autres stations enregistrées, appuyez d'abord sur la touche ③+ pour ouvrir la liste des stations. Utilisez le bouton rotatif pour sélectionner la station souhaitée et confirmez votre sélection en appuyant sur le bouton rotatif.

Modes d'affichage DAB

Appuyez sur la touche INFO de la télécommande. L'écran présente les différents modes d'affichage. Les informations sont affichées en bas de l'écran.

Force du signal

L'écran affiche une barre qui représente la force du signal. Plus le signal est fort, plus la barre est longue de la gauche vers la droite.

Type de programme

Décrit le style ou le genre de l'émission diffusée.

Ensemble

Affiche le nom du multiplex contenant les stations que vous écoutez. Un multiplex est un ensemble de stations de radio qui sont transmises de manière groupée sur une même fréquence. Il existe des multiplex nationaux et locaux. Les multiplex locaux contiennent des stations spécifiques à une région.

Remarque : DAB - contrairement à la radio normale, la DAB regroupe plusieurs stations de radio et les transmet sur une seule fréquence.

Fréquence

Affiche la fréquence de la station réglée, telle que « 11c 220.352 MHz ».

Erreur de signal

Affiche le taux d'erreur du signal. Si le chiffre est « 0 », cela signifie que le signal reçu est exempt d'erreurs et a une forte intensité.

Débit binaire audio

L'écran affiche le débit binaire audio numérique reçu.

Heure / Date

Affiche l'heure et la date actuelles fournies par la station.

DLS (Dynamic Label Segment)

Le segment d'étiquette dynamique est un message textuel défilant qui peut être intégré à la transmission par la station. Ce message contient des informations ordinaires, telles que les détails sur l'émission.

RADIO FM

Appuyez plusieurs fois sur la touche SOURCE pour passer en mode FM. L'écran affiche la fréquence.

Recherche automatique de stations

Appuyez sur la touche SCAN et maintenez-la jusqu'à ce que la radio commence à rechercher des stations. Les 20 premières stations trouvées lors de la recherche de stations sont enregistrées dans la liste de la mémoire.

Recherche manuelle de stations

Appuyez sur les touches ◀ ou ▶ plusieurs fois jusqu'à ce que vous ayez atteint la fréquence souhaitée

Paramètre de recherche

Il s'agit d'une option de recherche qui vous permet de rechercher soit toutes les stations, soit uniquement les stations ayant un signal fort.

1. Appuyez sur la touche MENU, puis sur les touches ◀ ou ▶ pour sélectionner « Scan Setting ». Appuyez sur la touche ENTER pour confirmer.
2. Appuyez sur les touches ◀ ou ▶ pour sélectionner « All stations » (Toutes les stations) ou « Strong stations only » (Stations fortes uniquement). Appuyez sur la touche Entrée pour confirmer votre sélection.

Remarque : l'astérisque dans le coin supérieur droit de l'écran indique la sélection en cours.

Paramètres audio

Cet appareil passe automatiquement du mode stéréo au mode mono et réciproquement. Vous pouvez contourner cela en réglant manuellement le

mode souhaité. Cela peut être très utile, surtout lorsque le signal est faible.

1. Appuyez sur la touche MENU et utilisez les touches ◀ ou ▶ pour sélectionner « Audio settings » (Réglage audio). Appuyez sur la touche ENTER pour confirmer.
2. Appuyez sur les touches ◀ ou ▶ pour sélectionner « Stéréo autorisé » ou « Mono forcé » et confirmez votre sélection avec la touche ENTER.

Remarque : l'astérisque dans le coin supérieur droit de l'écran indique la sélection en cours.

Modes d'affichage FM

Lorsque vous appuyez sur la touche INFO de la télécommande, l'écran passe par les modes d'affichage suivants.

- Texte radio : Comme pour la DAB, la station de radio peut afficher des informations sur les programmes sous forme de texte défilant pendant la transmission.
- Type de programme : le « style » ou le « genre » du programme diffusé est affiché ici.
- Fréquence : Affiche la fréquence de la station réglée, par exemple « 87.5 MHz ».
- Format audio : L'écran indique si les stations de radio sont reçues en mono ou en stéréo.

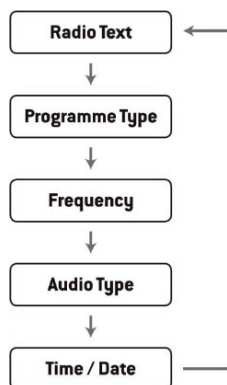

RÉGLAGE DE L'ALARME ET DE LA MINUTERIE

Réglage automatique de l'heure

L'heure peut être mise à jour automatiquement lorsque vous recevez un signal DAB+ à votre emplacement actuel.

Réglage de l'heure

1. Appuyez sur la touche CLOCK. L'affichage numérique clignote à l'écran.
2. Appuyez sur la touche ◀ ou ▶ pour régler l'année en cours, puis appuyez sur la touche CLOCK pour confirmer. L'affichage du mois clignote à l'écran.
3. Appuyez sur la touche ◀ ou ▶ pour régler le mois en cours, puis appuyez sur la touche CLOCK pour confirmer. L'affichage du jour clignote à l'écran.
4. Appuyez sur la touche ◀ ou ▶ pour régler le jour en cours, puis appuyez sur la touche CLOCK pour confirmer. « 12/24 H » clignote à l'écran.
5. Appuyez sur la touche ◀ ou ▶ pour régler le format de l'heure souhaité, puis appuyez sur la touche CLOCK pour confirmer. L'affichage des heures clignote à l'écran.
6. Appuyez sur la touche ◀ ou ▶ pour régler les heures puis appuyez sur la touche CLOCK pour confirmer. L'affichage des minutes clignote à l'écran.
7. Appuyez sur la touche ◀ ou ▶ pour régler les minutes puis appuyez sur la touche CLOCK pour confirmer.

REMARQUE : Si aucun signal DAB/DAB+ n'est disponible, l'heure peut également être réglée manuellement. Dès qu'un signal DAB+ est reçu, l'heure est automatiquement mise à jour.

Réglage du réveil

1. Appuyez sur la touche ALARM et maintenez-la jusqu'à ce que l'écran affiche « On Timer » et que les chiffres numériques commencent à clignoter.
2. Appuyez sur ◀ ou ▶ pour régler l'heure et appuyez sur ENTER pour confirmer. L'affichage des minutes commence alors à clignoter à l'écran.
3. Appuyez sur la touche ◀ ou ▶ pour régler les minutes puis appuyez sur la touche ENTER pour confirmer.
4. Lorsque vous avez réglé l'heure d'alarme souhaitée à l'aide des touches ◀ ou ▶, l'écran affiche « Off Timer » et l'affichage des heures se met à clignoter.
5. Sélectionnez le mode souhaité (mode FM, USB, DAB ou CD) en appuyant sur la touche SOURCE et appuyez sur ENTER pour confirmer.
6. Appuyez sur la touche ALARM pour sélectionner « Timer On ». Le réveil est alors actif.
7. En mode veille, le symbole Ⓞs' affiche, indiquant que le réveil a été activé.

Désactiver le réveil quotidien

Désactivez le réveil en cours en appuyant plusieurs fois sur la touche ALARM. Le symbole ☹ disparaît de l'écran.

Remarques

1. Si, par exemple, vous avez sélectionné « CD » comme source d'alarme et qu'aucun CD n'a été inséré, la source d'alarme passe automatiquement à « DAB » dès que l'heure de l'alarme est atteinte.
2. Si vous avez sélectionné « FM » comme source de l'alarme, la dernière station FM entendue avant l'arrêt est utilisée comme tonalité d'alarme.

Fonction arrêt automatique

Appuyez sur la touche ENTER lorsque l'alarme retentit pour l'interrompre temporairement. Chaque pression sur la touche permet ensuite de mettre l'alarme en veilleuse pendant 9 minutes avant qu'elle ne retentisse à nouveau. Pour désactiver la fonction d'alarme et de répétition de réveil, appuyez une fois sur la touche . ☹ Le symbole de la fonction alarme à répétition disparaît alors de l'écran.

Arrêt automatique de l'appareil

La touche SLEEP de l'appareil peut servir à régler l'appareil afin qu'il s'éteigne automatiquement après un certain temps. Ainsi, vous pouvez vous endormir en écoutant de la musique et l'appareil s'éteindra automatiquement après la durée réglée et ne fonctionnera pas toute la nuit.

1. Pour sélectionner la durée après laquelle l'appareil doit s'éteindre, appuyez plusieurs fois sur la touche SLEEP pour choisir parmi les options suivantes : 120 ➔ 60 ➔ 30 ➔ 20 ➔ 15 ➔ 10 ➔ 05 ➔ OFF.
2. L'arrêt automatique est maintenant activé.
3. Appuyez sur la touche SLEEP pour afficher le temps restant avant que l'appareil ne s'éteigne automatiquement.
4. Pour annuler la fonction, appuyez sur la touche SLEEP jusqu'à ce que vous puissiez sélectionner Sleep off.

FONCTIONNEMENT DU BT

L'appareil dispose d'une fonction BT et peut recevoir un signal jusqu'à une distance de 8 mètres.

Connectez l'appareil à un appareil BT externe :

1. Allumez l'appareil et sélectionnez le mode BT en appuyant plusieurs fois sur la touche SOURCE.
2. Si l'appareil n'est pas connecté à un périphérique BT externe, « BT PAIRING » clignote plusieurs fois à l'écran.
3. Activez l'appareil BT externe et sélectionnez le mode de recherche.
4. Splash sera affiché dans la liste des périphériques BT de votre périphérique externe.
5. Sélectionnez Splash et, si nécessaire, saisissez le mot de passe « 0000 ».
6. Pour désactiver la fonction BT, appuyez sur la touche SOURCE pour passer à un autre mode ou désactivez la fonction sur votre périphérique BT externe.

Remarques :

- Si le signal est faible, le récepteur BT de votre appareil peut interrompre la connexion. Cependant, l'appareil se reconnectera automatiquement à votre périphérique BT externe.
- Retirez tout obstacle entre l'appareil externe et la radio DAB afin d'obtenir une meilleure réception du signal.
- Cet appareil prend en charge les fonctions A2DP (Advanced Audio Distribution Profile) et AVRCP (Audio Video Remote Control Profile). L'appareil ne peut pas se connecter à plusieurs appareils BT en même temps.
- Il n'est pas garanti que l'appareil soit compatible avec tous les autres appareils externes et types de médias.
- Certains téléphones mobiles dotés de la fonction BT déconnectent automatiquement la connexion BT de l'appareil lors de la réception ou de l'émission d'appels. Ceci n'indique pas un problème de l'appareil.

INFORMATIONS SUR LE RECYCLAGE



Si la mise en rebut des appareils électriques et électroniques est réglementée dans votre pays, ce symbole sur le produit ou sur l'emballage indique qu'il ne doit pas être éliminé avec les ordures ménagères. Vous devez l'acheminer vers un point de collecte pour le recyclage des appareils électriques et électroniques. En respectant des règles de recyclage, vous protégez l'environnement et la santé de vos semblables des conséquences négatives. Pour plus d'informations sur le recyclage et l'élimination de ce produit, contactez votre autorité locale ou votre service d'élimination des déchets ménagers.

Ce produit contient des piles. S'il existe une réglementation légale pour l'élimination des piles dans votre pays, ne les jetez pas avec les ordures ménagères. Renseignez-vous sur les réglementations locales concernant la mise au rebut des piles. En respectant des règles de recyclage, vous protégez l'environnement et la santé de vos semblables des conséquences négatives.

DÉCLARATION DE CONFORMITÉ

**Fabricant :**

Chal-Tec GmbH, Wallstraße 16, 10179 Berlin, Allemagne.

**Importateur pour la Grande Bretagne :**

Chal-Tec UK limited
Unit 6 Riverside Business Centre
Brighton Road
Shoreham-by-Sea
BN43 6RE
Royaume Uni

La déclaration complète de conformité du fabricant est accessible par le lien suivant :
<https://use.berlin/10037795>

Estimado cliente:

Le felicitamos por la adquisición de este producto. Lea atentamente el siguiente manual y siga cuidadosamente las instrucciones de uso con el fin de evitar posibles daños. La empresa no se hace responsable por los daños causados por el incumplimiento de las instrucciones y el uso indebido. Escanee el siguiente código QR para acceder al último manual de usuario y a más información sobre el producto.



CONTENIDO



Datos técnicos	64
Indicaciones de seguridad	65
Descripción general del aparato	68
Primeros pasos	70
Operación CD 10	71
USB	73
Radio DAB/operación	74
Radio FM	77
Configuración del temporizador y alarma	79
Funcionamiento BT	81
Indicaciones sobre la retirada del aparato	82

DATOS TÉCNICOS

Número del artículo	10037795, 10037796, 10037797
Suministro eléctrico	
Conexión mediante adaptador de red	5 V \pm (1 A)
Batería	Batería de iones de litio (2000 mAh) (instalada permanentemente)
Reproductor de CD	CD-DA / CD-R / CD-RW / MP3 / WMA
Entrada US	Reproducción de archivos MP3 y WMA
Radio FM	
Rango de frecuencia	87,5 MHz - 108 MHz
Memoria de emisoras	20
Radio DAB	
Rango de frecuencia	174 Mhz - 240 Mhz
Memoria de emisoras	20
BT	
Rango de frecuencia	2402-2480 MHz
Potencia de transmisión	-6,81 dBm (EIRP)
Potencia RMS	2 x 1 W RMS

INDICACIONES DE SEGURIDAD

Explicación de los símbolos presentes en el aparato

	<p>ATENCIÓN:</p> <p>RIESGO DE DESCARGA ELÉCTRICA NO ABRIR</p>	
<p>ADVERTENCIA: PARA REDUCIR EL RIESGO DE UNA DESCARGA ELÉCTRICA Y DE LESIONES PERSONALES, NO ABRIR LA CARCASA. NO EXISTE NINGUNA PIEZA QUE EL USUARIO PUEDA REPARAR. EN CASO DE NECESITAR UNA REPARACIÓN, CONTACTE SOLAMENTE CON PERSONAL CUALIFICADO.</p>		
	<p>El símbolo del rayo en un triángulo equilátero advierte al usuario sobre la existencia de una tensión en el producto que puede ser de la suficiente magnitud como para representar un peligro de descarga eléctrica. ¡No abrir la carcasa!</p>	
	<p>El signo de exclamación dentro de un triángulo equilátero advierte al usuario de la existencia de indicaciones de funcionamiento y mantenimiento importantes presentes en el manual adjunto con este producto.</p>	

Los niños mayores de 8 años y las personas con discapacidad física, sensorial o psíquica pueden utilizar el aparato si han sido previamente instruidos por una persona responsable sobre el funcionamiento del mismo y conocen las funciones, las indicaciones de seguridad y los riesgos asociados.

Si el cable de alimentación está dañado, deberá ser sustituido por el fabricante, una empresa autorizada o una persona cualificada.

Protección contra las radiaciones

- No intente desmontar la carcasa de la unidad, ya que la exposición a la radiación láser es perjudicial para los ojos.
- Apague el aparato inmediatamente si entran líquidos u objetos sólidos en el interior del aparato.
- No toque ni golpee la lente, ya que podría dañarla y hacer que la unidad deje de funcionar correctamente.
- No introduzca nada en la ranura de seguridad, ya que esto activará el diodo láser mientras el compartimento del CD esté abierto.
- Si no va a utilizar el aparato durante un largo periodo de tiempo,

apáguelo. Desconecte el enchufe de la toma de corriente. Extraiga siempre el enchufe de la red por la propia clavija y nunca por el cable.

- Lea, siga y conserve estas instrucciones - Todas las instrucciones de seguridad y funcionamiento deben leerse antes de utilizar este producto y conservarse para futuras consultas. Deben respetarse todas las advertencias que aparecen en el aparato y en las instrucciones.
- Si no se instala o utiliza la unidad de acuerdo con estas instrucciones, puede afectar a la seguridad del producto e invalidar la garantía.
- Utilice únicamente las fuentes de alimentación que figuran en este manual de instrucciones para alimentar la unidad. No utilice los cables para otro fin.
- Si se utiliza el enchufe de la red como dispositivo de desconexión, éste debe ser fácilmente manejable y accesible.
- No sumerja el aparato conectado a la toma de corriente en agua.
- No retire ningún tornillo ni abra la carcasa del producto. Las reparaciones del producto sólo pueden ser realizadas por personal competente y autorizado. No utilice el producto si observa algún daño.
- Mantenga el producto alejado de la luz solar directa y de fuentes de calor como radiadores, calefactores u otros aparatos que produzcan calor.
- Mando a distancia - Existe riesgo de explosión si se sustituye la pila de forma incorrecta (asegúrese de la polaridad correcta). Sustitúyalos sólo por el mismo tipo o uno equivalente. La batería no debe ser expuesta a un calor excesivo como el del sol, el fuego o similares. Llamamos su atención sobre los aspectos medioambientales de la eliminación de las pilas.
- Advertencia - NO TRAGUE LA PILA, PELIGRO DE QUEMADURA QUÍMICA - El mando a distancia suministrado con este producto contiene una pila de botón. Si se ingiere la pila, puede causar quemaduras internas que pueden provocar la muerte en tan sólo 2 horas. Mantenga las pilas nuevas y usadas fuera del alcance de los niños.
- No exponga el aparato a llamas desnudas, por ejemplo, velas encendidas, que no deben colocarse sobre o cerca del aparato.
- La ventilación no debe verse afectada por de cubrir la unidad o la fuente de alimentación.
- Limpie el aparato únicamente con un paño húmedo.
- Este producto está destinado a ser utilizado en climas templados.

Notas sobre la impermeabilidad de esta unidad

Las especificaciones de impermeabilidad de este producto son IPX4 según la norma IEC 60529 "Grados de protección contra la entrada de agua (código IP)", que especifica el grado de protección contra la entrada de agua. Este producto no puede utilizarse en el agua.

Si el aparato no se utiliza correctamente, puede entrar agua en el aparato y provocar un incendio, una descarga eléctrica o un mal funcionamiento. Observe cuidadosamente las siguientes instrucciones de seguridad y utilice el aparato correctamente.

IPX 4: Protegido contra las salpicaduras de agua desde todas las direcciones.

Líquidos a los que se aplican las especificaciones de resistencia al agua

- Aplicable: agua dulce, agua del grifo
- No se aplica: Líquidos distintos de los mencionados anteriormente (por ejemplo, agua jabonosa, agua con detergente, agua con aditivos para el baño, champú, agua termal, agua de piscina, agua de mar, etc.)

La resistencia al agua se basa en las mediciones realizadas en las condiciones descritas anteriormente. Tenga en cuenta que las averías causadas por la inmersión en agua debido al mal uso por parte del cliente no están cubiertas por la garantía.



Mantener la resistencia al agua

Observe las siguientes precauciones para garantizar un uso adecuado.

- No salpique el agua en las aberturas de salida del sonido. No deje caer la unidad en el agua y no la utilice bajo el agua.
- No permita que esta unidad se humedezca en un ambiente frío, ya que el agua podría congelarse. Para evitar fallos de funcionamiento, asegúrese de limpiar el agua después de su uso.
- No coloque el aparato en el agua ni lo utilice en un lugar húmedo, por ejemplo, en un cuarto de baño.
- No lo dejes caer ni lo sometas a golpes mecánicos. De lo contrario, la unidad podría deformarse o dañarse, lo que provocaría un deterioro de la resistencia al agua.
- Utilice un paño suave y seco para limpiar el agua que haya entrado en la unidad. Si el agua permanece en los orificios de salida del altavoz, éste puede volverse opaco o inaudible. En este caso, mantenga las aberturas del altavoz hacia abajo y agite la unidad varias veces para que salga el agua.

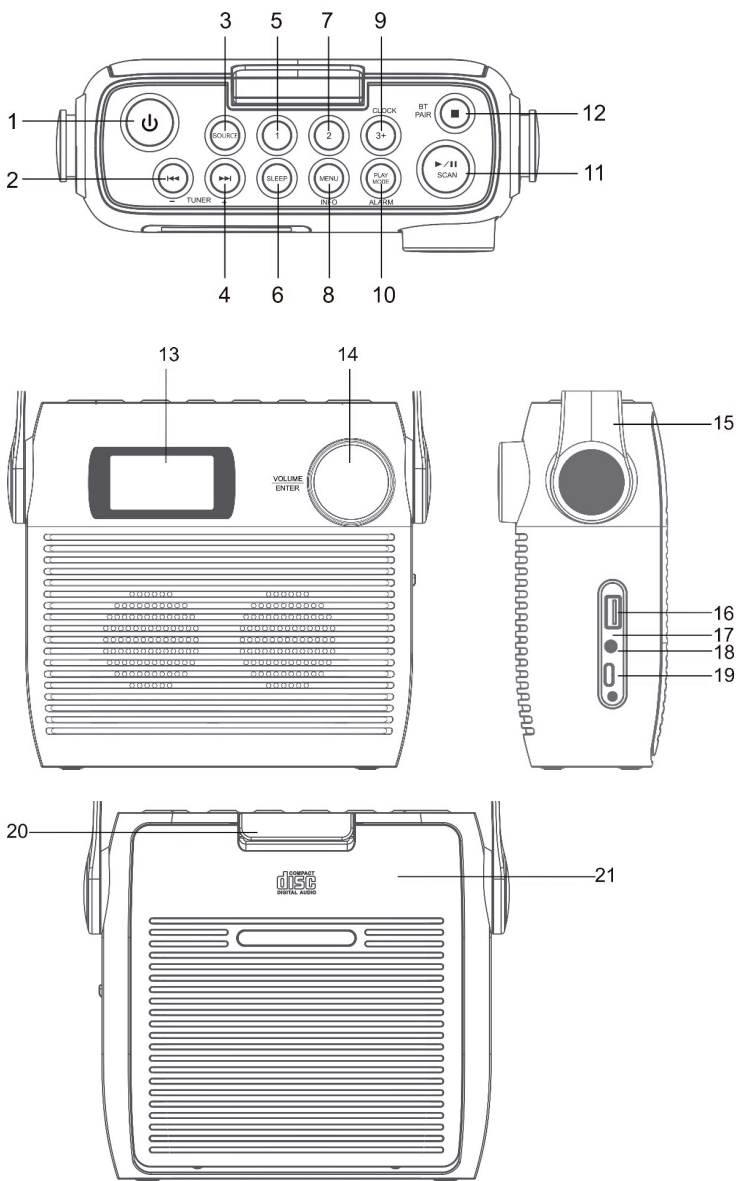
DESCRIPCIÓN GENERAL DEL APARATO



- 1 Botón de espera
- 2 CD/BT: Disminuir la pista anterior o fijar la hora/estación anterior
- 3 SOURCE – fuente
- 4 CD/BT salta la pista siguiente Botón TUNE+
- 5 Posición de memoria 1
- 6 SLEEP - Apagado automático
- 7 Posición de memoria 2
- 8 MENU/INFO
- 9 CLOCK/ 3+ - Ajuste de la hora/ posiciones de memoria
- 10 MODO DE REPRODUCCIÓN/ ALARMA - Modo de juego/ Alarma
- 11  /SCAN -Modo CD/ BT: reproducción/pausa; modo DAB/FM: búsqueda de emisoras
- 12  /Emparejar BT - Modo CD: parar; modo BT: emparejar dispositivo
- 13 Pantalla LCD
- 14 VOLUME/SNOOZE/ENTER - Control de volumen (girar)/Tecla Enter (pulsar)
- 15 Asa de transporte
- 16 Conexión USB
- 17 Indicador de carga
- 18 Entrada de auriculares de 3,5 mm
- 19 Conector tipo C
- 20 Fusible del compartimento del CD
- 21 Compartimento de CD

PRIMEROS PASOS

1. Conecte el cable Type-C incluido en el volumen de suministro al conector Type-C.

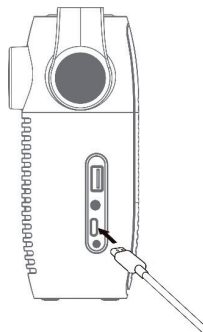

2. Conecta el otro extremo del cable Type-C a una toma de corriente con un adaptador de corriente USB. También puedes cargar la batería conectando la unidad al puerto USB de un ordenador. El indicador de carga parpadea mientras la batería se está cargando.
3. Pulse el botón para encender la unidad  Pulse el botón de encendido/apagado para apagar el aparato.

Deja que la batería se cargue durante al menos 3 horas antes de encenderla por primera vez.

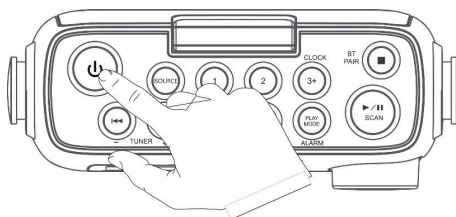

4. Mantenga pulsado el botón  durante 3 segundos para apagar la unidad.

Ajuste del volumen

Ajuste el volumen girando el control de volumen.

OPERACIÓN CD 10

Pulse el botón SOURCE repetidamente hasta que aparezca "CD" en la pantalla.

Insertar CD

1. Primero abra el fusible del compartimento del CD y luego el compartimento del CD.
2. Introduzca un CD con la cara estampada hacia arriba dentro del compartimento. Asegúrese de que el CD está colocado en el eje central.

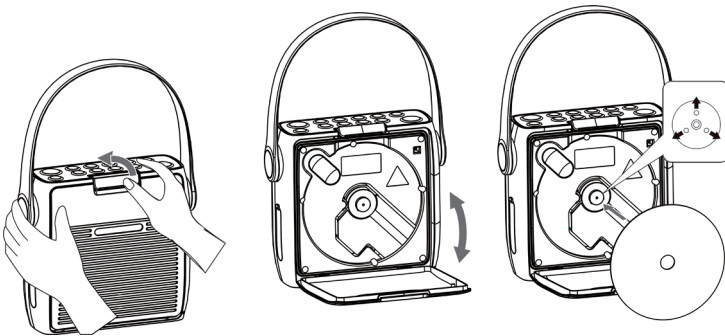

3. Se lee el CD. La pantalla muestra "Lectura de CD". Después de unos segundos, se muestra el número total de pistas del CD y, a continuación, el tiempo total de reproducción.
4. Si no hay ningún CD insertado o no se puede leer el CD insertado, aparece en la pantalla "NO DISC".

Pausar reproducción

1. Pulse este botón para iniciar o pausar la reproducción.
2. Pulse de nuevo la tecla para continuar con la reproducción.





Parar la reproducción

Pulse este botón para detener la reproducción.

Saltar pista



- Pulse los botones o para volver al principio de una pista o para escuchar la pista anterior o siguiente.
- Mantenga pulsados los botones o para avanzar o rebobinar.

Repetir una pista y reproducción aleatoria

1. Pulse el botón PLAY MODE durante el modo de funcionamiento. En pantalla aparece . La pista actual del CD se repite en un bucle continuo.
2. Pulse el botón PLAY MODE durante el modo de funcionamiento. En pantalla aparece . Todas las pistas del CD se repite en un bucle continuo.
3. Si pulsa el botón PLAY MODE por tercera vez, el icono  aparece en la pantalla. Todas las pistas del CD se reproducen de manera aleatoria. Pulse los botones  o  para pasar a la siguiente pista aleatoria.
4. Si vuelve a pulsar el botón PLAY MODE, se reanuda la reproducción normal.

Crear lista de reproducción

Puedes almacenar 20 pistas de CD o 99 pistas de MP3 en cualquier orden. La lista de reproducción se puede crear en modo de parada.

1. En el modo de parada, pulse el botón MODO DE REPRODUCCIÓN para abrir la lista de reproducción.
2. Utilice los botones  o  para seleccionar los títulos que desea guardar.
3. Pulse la tecla Enter para confirmar su selección.
4. Repita los pasos 2 y 3 para almacenar más pistas en la lista de reproducción. Cuando haya guardado todas las pistas de la lista de reproducción, pulsa el botón  para reproducirla.

Borrar mi lista de reproducción

Pulse el botón  dos veces o abra y cierre el compartimento del CD una vez para borrar la lista de reproducción guardada.

USB

1. Hay un puerto USB en la parte delantera de la unidad. Una vez conectada la memoria USB, pulse repetidamente el botón SOURCE para seleccionar el modo USB.
2. La unidad muestra automáticamente el número de títulos de la memoria USB.
3. Todos los botones de reproducción son los mismos que en el modo MP3/CD.

Notas

- La unidad puede reproducir formatos de archivo MP3/WMA sólo en modo USB.
- Si hay archivos MP3/WMA en su memoria USB pero la pantalla muestra "NO USB", es posible que el formato de los archivos no sea compatible con la unidad (por ejemplo, archivos MP3/WMA protegidos con DRM).
- Esta unidad es compatible con la versión USB 1.1 y 2.0.
- El aparato es compatible con memorias USB de hasta 32 GB.
- Puede ocurrir que no todas las memorias USB y tarjetas de memoria sean compatibles con la unidad. Esto es normal y no indica un problema con la unidad.

RADIO DAB/OPERACIÓN

Exploración completa de canales



1. Para activar la búsqueda automática de canales, pulse el botón SCAN y la pantalla mostrará "Scanning..." (Búsqueda) y una barra creciente.
2. Todas las emisoras encontradas se almacenan automáticamente. Para explorar las estaciones encontradas, pulse las teclas ◀◀ o ▶▶. A continuación pulse la tecla ENTER.

Búsqueda manual de estaciones

Además de la búsqueda automática de canales, ésta también puede realizarse manualmente.

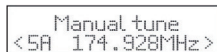
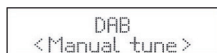

1. Pulse el botón MENU del mando a distancia para mostrar el menú principal.
2. Pulse las teclas ◀◀ o ▶▶ para seleccionar la búsqueda manual de canales y pulse la tecla ENTER para confirmar.
3. Pulse los botones ◀◀ o ▶▶ para explorar las emisoras DAB/DAB+ numeradas del 5A al 13F.
4. Después de seleccionar el número de canal deseado, pulse ENTER para confirmar. La pantalla mostrará el múltiplex.
5. Pulse de nuevo el botón MENÚ para añadir el canal seleccionado a la lista de canales.

Compresión de rango dinámico (DRC)

1. Pulse el botón MENU del mando a distancia para mostrar el menú principal.
2. Pulse las teclas para seleccionar el valor de DRC ◀◀ o ▶▶, y para confirmar pulse la tecla ENTER.
3. Pulse los botones ◀◀ o ▶▶ para seleccionar "off/alto/bajo".
4. Finalmente, pulse la tecla ENTER para confirmar.

Borrar emisora

Es posible que desee eliminar todos los canales no disponibles de la lista de canales.

1. Pulse el botón MENU del mando a distancia para mostrar el menú principal.
2. Pulse las teclas para seleccionar ◀◀ o ▶▶, para seleccionar "Prune" y para confirmar pulse la tecla ENTER.
3. Pulse las teclas ◀◀ o ▶▶ para seleccionar "Sí" y pulse la tecla ENTER para confirmar que se borrarán todos los canales almacenados no disponibles.
4. También puede pulsar las teclas ◀◀ o ▶▶ para seleccionar "No" y luego pulsar la tecla ENTER para cancelar el ajuste.

Información sobre el software

1. Pulse el botón MENU del mando a distancia para mostrar el menú principal.
2. Pulse las teclas para seleccionar "System" «◀▶», y para confirmar pulse la tecla ENTER
3. Pulse la tecla ENTER del mando a distancia para mostrar la versión del software.
4. Pulse el botón MENÚ para salir de la pantalla.

Selección de idiomas

En modo DAB o FM, pulse la tecla MENÚ y seleccione "Sistema" con las teclas «◀▶». Finalmente, pulse la tecla ENTER para confirmar. Seleccione la hora deseada.

Restablecer los valores de fábrica

Esta función restablece todos los ajustes a los valores de fábrica. Mantenga pulsada la tecla MENÚ y seleccione "Sistema" con las teclas «◀▶».

1. Utilice las teclas «◀▶» para seleccionar "Restablecimiento de fábrica".
2. Pulse la tecla ENTER para confirmar su selección.

Nota: Al restablecer los ajustes de fábrica, se borran todas las emisoras FM/DAB+ almacenadas.

Servicios secundarios

Puede ver un símbolo ">" después del nombre del canal, lo que indica que hay servicios secundarios disponibles para ese canal. Estos servicios secundarios son servicios adicionales relacionados con la emisora. Los servicios secundarios se insertan en la lista de canales directamente después del canal primario.

Para seleccionar el canal secundario, pulse la tecla MENU cuando aparezca ">" delante del nombre del canal en la pantalla. Cuando el servicio secundario termina, la unidad vuelve a cambiar automáticamente a la estación primaria.

Almacenamiento de una emisora

Se pueden almacenar hasta 20 emisoras de FM y 20 emisoras de FM para un acceso rápido.

Guardar la emisora en la posición de memoria 1 o 2

1. Seleccione la emisora de radio que desea guardar.
2. Mantenga pulsado el botón ① o ② durante 2 segundos hasta que aparezca un mensaje en la pantalla confirmando el proceso de guardado con éxito.

Guardar las emisoras en la lista de la memoria

1. Seleccione la emisora de radio que desea guardar.
2. Mantenga pulsada la tecla ③+ hasta que aparezca la lista de emisoras guardadas. Utilice el mando giratorio para seleccionar una posición de memoria deseada entre 3 y 20. Las emisoras ya guardadas pueden sobrescribirse.

Acceder a las emisoras guardadas

1. Para escuchar las emisoras de la memoria 1 o 2, pulse las teclas ① o ②.
2. Para reproducir las demás emisoras guardadas, pulse primero la tecla ③+ para abrir la lista de emisoras. Seleccione con el mando giratorio la posición deseada y confirme su elección pulsando el regulador.

Modos de visualización DAB

Pulse el botón DATE/TIME del mando a distancia. La pantalla muestra los diferentes modos de visualización. La información aparece en la parte inferior de la pantalla.

Fuerza de la señal

La pantalla muestra una barra que indica la intensidad de la señal. Cuanto más fuerte sea la señal, más larga será la barra de izquierda a derecha.

Tipo de programa

Describe el estilo o el género del programa que se emite.

Conjunto

Muestra el nombre del múltiplex que contiene las emisoras que está escuchando. Un múltiplex es un conjunto de emisoras de radio que se transmiten agrupadas en una frecuencia. Hay multiplex nacionales y locales. Los múltiplex locales contienen emisoras específicas de determinadas zonas.

Nota: DAB - a diferencia de la radio normal, DAB agrupa varias emisoras de radio y las transmite en una sola frecuencia.

Frecuencia

Muestra la frecuencia de la emisora fijada, como "11c 220,352 MHz".

Error de señal

Muestra la tasa de error de la señal. Si el número es "0", significa que la señal recibida está libre de errores y tiene una fuerte intensidad de señal.

Tasa de bits de audio

La pantalla muestra la tasa de bits de audio digital.

Hora/fecha

Muestra la hora y la fecha actuales proporcionadas por el transmisor.

DLS (segmento dinámico de etiquetas)

El segmento de la etiqueta dinámica es un mensaje de texto desplazable que el emisor puede integrar en la transmisión. Este mensaje contiene información ordinaria, como los detalles de la emisora.

RADIO FM

Pulse el botón SOURCE para desplazarse entre el modo DAB y el FM. La frecuencia se muestra en la pantalla.

Búsqueda automática de emisoras

Mantenga pulsado el botón SCAN hasta que la radio comience a buscar emisoras. Las 20 primeras emisoras encontradas durante la búsqueda de emisoras se almacenan en la lista de la memoria.

Búsqueda manual de emisoras

Pulse las teclas ◀ ◯ ▶ varias veces hasta alcanzar la frecuencia deseada
Configuraciones de búsqueda

Esta es una opción de búsqueda que le permite buscar todas las emisoras o sólo las que tienen una señal fuerte.

1. Pulse el botón MENÚ y, a continuación, pulse las teclas ◯ para seleccionar "Scan Setting" (configuración de la búsqueda. Finalmente, pulse la tecla ENTER para confirmar.
2. Pulse las teclas ◀ ◯ ▶ para seleccionar "All Stations" (Todas las emisoras) o "Strong stations only" (Sólo emisoras fuertes). Pulse el botón ENTER para confirmar su selección.

Nota: El asterisco en la esquina superior derecha de la pantalla indica la selección actual.

Configuración de audio

Esta unidad cambiará automáticamente entre el modo estéreo y el mono. Se puede evitar esto ajustando el modo deseado manualmente. Esto puede ser muy útil, especialmente cuando la señal es pobre.

1. Pulse el botón MENÚ y utilice los botones ◀ ◯ ▶ para seleccionar

"Audio Setting" (Ajuste de audio). Finalmente, pulse la tecla ENTER para confirmar.

2. Pulse las teclas ◀◀ o ▶▶ para seleccionar "Estéreo permitido" o "Mono forzado" y confirme su selección con la tecla ENTER.

Nota: El asterisco en la esquina superior derecha de la pantalla indica la selección actual.

Modos de visualización de FM

Al pulsar el botón INFO del mando a distancia, la pantalla pasará por los siguientes modos de visualización.

- Texto de la radio: Al igual que en DAB, la emisora de radio puede mostrar la información del programa en forma de texto desplazado durante la transmisión.
- Tipo de programa: Aquí se muestra el "estilo" o "género" del programa que se está emitiendo.
- Frecuencia: Se muestra la frecuencia de la emisora ajustada, como por ejemplo "87,5 MHz".
- Formato de audio: La pantalla muestra si las emisoras de radio se reciben en mono o en estéreo.

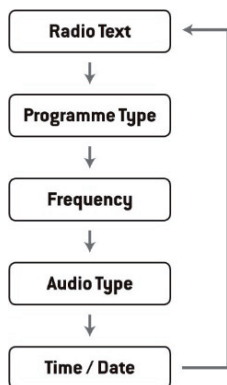

CONFIGURACIÓN DEL TEMPORIZADOR Y ALARMA

Ajuste automático de la hora

La hora puede actualizarse automáticamente cuando recibas una señal DAB+ en tu ubicación actual.

Ajuste de la hora

1. Pulse la tecla CLOCK. El indicador digital parpadea en la pantalla.
2. Pulse los botones ◀◀ o ▶▶ para ajustar el año actual y luego pulse el botón CLOCK para confirmar. El indicador digital parpadea en la pantalla.
3. Pulse los botones ◀◀ o ▶▶ para ajustar el mes actual y, a continuación, pulse el botón CLOCK para confirmar. El indicador digital parpadea en la pantalla.
4. Pulse los botones ◀◀ o ▶▶ para ajustar el día actual y, a continuación, pulse el botón CLOCK para confirmar, "12/24H" parpadea en la pantalla.
5. Pulse los botones ◀◀ o ▶▶ para ajustar el formato de la hora y, a continuación, pulse el botón CLOCK para confirmar. El indicador digital parpadea en la pantalla.
6. Pulse los botones ◀◀ o ▶▶ para ajustar la hora actual y luego pulse el botón CLOCK para confirmar. El indicador del minuto parpadea en la pantalla.
7. Pulse los botones ◀◀ o ▶▶ para ajustar el minuto actual y, a continuación, pulse el botón CLOCK para confirmar.

NOTA: Si no hay señal DAB/DAB+ disponible, la hora también se puede ajustar manualmente. En cuanto se recibe una señal DAB+, la hora se actualiza automáticamente.

Ajustar la alarma del reloj

1. Mantenga pulsado el botón ALARM hasta que la pantalla muestre "On Timer" y los dígitos digitales empiecen a parpadear.
2. Pulse los botones ◀◀ o ▶▶ para ajustar la visualización de la hora y luego pulse el botón ENTER para confirmar. A continuación, el indicador de minutos comenzará a parpadear en la pantalla.
3. Pulse los botones ◀◀ o ▶▶ para ajustar la visualización de los minutos y luego pulse el botón ENTER para confirmar.
4. Cuando haya ajustado la hora de alarma deseada con los botones ◀◀ o ▶▶, aparecerá la pantalla "Off timer" y el indicador de la hora empezará a parpadear.
5. Seleccione el modo deseado (modo FM, USB, DAB o CD) pulsando el botón SOURCE y pulse ENTER para confirmar.
6. Pulse el botón ALARM para seleccionar "Timer on". El despertador se

activa.

7. En el modo Standby aparece el símbolo , que indica que el despertador se ha activado.

Desactivar el despertador diario

Desactive el despertador actual pulsando varias veces el botón ALARM. El símbolo  desaparece de la pantalla.

Notas

1. Si, por ejemplo, ha seleccionado "CD" como fuente de alarma y no se ha insertado ningún CD, la fuente de alarma cambiará automáticamente a "DAB" en cuanto se alcance la hora de la alarma.
2. Si ha seleccionado "FM" como fuente de alarma, se utilizará como tono de alarma la última emisora FM escuchada antes de la desconexión.

Posponer la alarma

Pulse la tecla ENTER cuando suene la alarma para ponerla en pausa temporalmente. Cada pulsación hará que la alarma se posponga durante 9 minutos seguidos antes de que vuelva a sonar. Para desactivar la alarma y la función de repetición, pulse el botón una vez. El símbolo de la función de repetición desaparece de la pantalla.

Apagado automático

El botón SLEEP del aparato puede utilizarse para que el aparato se apague automáticamente después de un tiempo determinado. De este modo, puedes dormirte mientras escuchas música y la unidad se apaga automáticamente después de la hora que hayas establecido y no funciona toda la noche.

1. Para seleccionar el tiempo deseado después del cual la unidad debe apagarse, pulse el botón SLEEP repetidamente para elegir entre las siguientes opciones: 120 60 30 20 15 10 05 OFF.
2. La desconexión automática se ha activado.
3. Pulse el botón SLEEP para visualizar el tiempo restante antes de que el aparato se apague automáticamente.
4. Para cancelar la función, pulse el botón SLEEP hasta que pueda seleccionar Sleep off.

FUNCIONAMIENTO BT

La unidad tiene una función BT y puede recibir una señal hasta una distancia de 8 metros.

Conecta la unidad a un dispositivo BT externo:

1. Encienda el aparato y seleccione el modo BT pulsando varias veces el botón SOURCE.
2. Si la unidad no está conectada a un dispositivo BT externo, "BT PAIRING" parpadeará en la pantalla varias veces.
3. Active su dispositivo BT y seleccione el modo de búsqueda.
4. Splash aparecerá en la lista de dispositivos BT de su dispositivo externo.
5. Seleccione Splash e introduzca, si fuera necesario, la contraseña "0000".
6. Para desactivar la función BT, pulse el botón SOURCE para cambiar de modo o desactive la función en su dispositivo BT externo.

Notas:

- Si la señal es débil, el receptor BT de tu dispositivo puede interrumpir la conexión. Sin embargo, la unidad se reconectará automáticamente a su dispositivo BT externo.
- Retire cualquier obstáculo entre el dispositivo externo y la radio DAB para tener una mejor recepción de la señal.
- Esta unidad soporta las funciones A2DP (Advanced Audio Distribution Profile) y AVRCP (Audio Video Remote Control Profile). La unidad no puede conectarse a varios dispositivos BT al mismo tiempo.
- No se garantiza que la unidad sea compatible con todos los demás dispositivos externos y tipos de medios.
- Algunos teléfonos móviles con función BT desconectan automáticamente la conexión BT con la unidad al recibir o realizar llamadas. Esto no es una indicación de un problema con la unidad.

INDICACIONES SOBRE LA RETIRADA DEL APARATO



Si en su país existe una disposición legal relativa a la eliminación de aparatos eléctricos y electrónicos, este símbolo estampado en el producto o en el embalaje advierte de que no debe eliminarse como residuo doméstico. En lugar de ello, debe depositarse en un punto de recogida de reciclaje de aparatos eléctricos y electrónicos. Una retirada de aparatos conforme a las leyes contribuye a proteger el medio ambiente y a las personas a su alrededor frente a posibles consecuencias perjudiciales para la salud. Para obtener información más detallada sobre el reciclaje de este producto, póngase en contacto con su ayuntamiento o con el servicio de eliminación de residuos domésticos.

Este producto contiene baterías. Si en su país existe una normativa para la eliminación de baterías, estas no deben ser arrojadas al cubo de la basura común. Infórmese sobre la legislación de su país que regula la retirada y eliminación de las pilas y baterías. La retirada y eliminación de pilas conforme a la ley protege el medio ambiente y a las personas frente a posibles riesgos para la salud.

DECLARACIÓN DE CONFORMIDAD



IMPORTADOR:

Chal-Tec GmbH, Wallstraße 16, 10179 Berlín, Alemania.

Importador para el Reino Unido:

Chal-Tec UK limited.
Unit 6 Riverside Business Centre
Brighton Road
Shoreham-by-Sea
BN43 6RE
Reino Unido

Puede encontrar la declaración de conformidad completa del fabricante en el siguiente enlace:
<https://use.berlin/10037795>

Gentile cliente,

la ringraziamo per l'acquisto del dispositivo. La preghiamo di leggere attentamente le seguenti istruzioni per l'uso e di seguirle per evitare possibili danni. Non ci assumiamo alcuna responsabilità per danni scaturiti da una mancata osservanza delle avvertenze di sicurezza e da un uso improprio del dispositivo. Scansionare il codice QR seguente per accedere al manuale d'uso più attuale e per ricevere informazioni sul prodotto.



INDICE





Dati tecnici	84
Avvertenze di sicurezza	85
Descrizione del dispositivo	88
Primi passaggi	90
Modalità CD	91
USB	93
Radio DAB/Utilizzo	94
Radio FM	97
Impostazione sveglia e timer	99
Modalità BT	101
Avviso di smaltimento	102

DATI TECNICI

Numero articolo	10037795, 10037796, 10037797
Alimentazione	
Connessione tramite adattatore	5 V \pm (1 A)
Batteria	Batteria agli ioni di litio (2000 mAh) (installazione permanente)
Letture CD	CD-DA/CD-R/CD-RW/MP3/WMA
Ingresso USB	Riproduzione di file MP3 e WMA
Radio FM	
Gamma di frequenza	87,5-108 MHz
Memoria delle emittenti	20
Radio DAB	
Gamma di frequenza	174-240 MHz
Memoria delle emittenti	20
BT	
Gamma di frequenza	2402-2480 MHz
Potenza di trasmissione	-6,81 dBm (EIRP)
Potenza RMS	2 x 1 W RMS

AVVERTENZE DI SICUREZZA

Spiegazione dei simboli sul dispositivo

	ATTENZIONE RISCHIO DI SCOSSE ELETTRICHE NON APRIRE	
AVVERTENZA: PER RIDURRE IL RISCHIO DI SCOSSE ELETTRICHE E LESIONI A PERSONE, NON APRIRE L'ALLOGGIAMENTO. IL DISPOSITIVO NON CONTIENE COMPONENTI CHE NECESSITANO DI MANUTENZIONE DA PARTE DELL'UTENTE. PER EVENTUALI RIPARAZIONI, RIVOLGERSI ESCLUSIVAMENTE A PERSONALE QUALIFICATO.		
	Il simbolo del lampo all'interno del triangolo serve a indicare la presenza di una tensione elettrica pericolosa all'interno del prodotto, di potenza sufficiente per rappresentare un pericolo di scossa elettrica per persone. Non aprire l'alloggiamento!	
	Il punto esclamativo all'interno del triangolo serve a indicare la presenza di importanti indicazioni relative a utilizzo e manutenzione del dispositivo contenute nel manuale accluso al prodotto.	

I bambini a partire da 8 anni e le persone con limitate capacità fisiche, psichiche e sensoriali possono utilizzare il dispositivo solo se sono stati istruiti da una persona responsabile della loro sicurezza sulle modalità d'uso e sulle procedure di sicurezza e se comprendono i rischi associati.

Se il cavo di alimentazione è danneggiato, deve essere sostituito dal produttore, da un'azienda tecnica autorizzata o da una persona con qualifica equivalente.

Protezione dall'esposizione alle radiazioni

- Non cercare di smontare l'alloggiamento del dispositivo, in quanto l'esposizione alle radiazioni del laser può essere dannosa per gli occhi.
- Spegnerne immediatamente il dispositivo se al suo interno sono finiti liquidi oppure oggetti duri.
- Non toccare la lente e non colpirla. Questo potrebbe danneggiarla, provocando il malfunzionamento del dispositivo.
- Non inserire nulla nella scanalatura di sicurezza, visto che da essa viene attivato il diodo laser, fino a quando il vano per CD è ancora aperto.
- Spegnerne il dispositivo se non viene utilizzato per lunghi periodi. Staccare la spina dalla presa elettrica. Per staccare la spina, impugnarela

- saldamente.
- Leggere, seguire e conservare questo manuale. Tutte le avvertenze di sicurezza e le informazioni sul funzionamento devono essere lette prima di usare questo prodotto e conservate per future consultazioni. È necessario rispettare tutte le avvertenze presenti sul dispositivo e nel manuale.
 - Se il dispositivo non viene installato e utilizzato nel rispetto delle indicazioni, è possibile che venga compromessa la sua sicurezza e la garanzia perde validità.
 - Utilizzare solo gli alimentatori elencati in questo manuale di istruzioni per alimentare il dispositivo. Non utilizzare gli alimentatori per altri scopi.
 - Se la spina di alimentazione viene utilizzata come dispositivo di sezionamento, deve essere facilmente azionabile e accessibile.
 - Non immergere in acqua il dispositivo collegato alla presa.
 - Non rimuovere alcuna vite e non aprire l'alloggiamento del prodotto. Le riparazioni del prodotto possono essere effettuate solo da personale competente e autorizzato. Non utilizzare il prodotto se si nota un danno.
 - Tenere il prodotto lontano dalla luce diretta del sole e da fonti di calore come radiatori, stufe o altri dispositivi che generano calore.
 - Telecomando - C'è il rischio di esplosione se la batteria viene sostituita in modo errato (assicurarsi della corretta polarità). Sostituirla solo con altre della stessa tipologia o equivalenti. La batteria non deve essere esposta a calore eccessivo come sole, fuoco o simili. Quando si procede allo smaltimento delle batterie, tenere in considerazione gli aspetti ecologici.
 - Attenzione - NON INGERIRE LA BATTERIA, PERICOLO DI USTIONE CHIMICA - Il telecomando fornito con questo prodotto contiene una batteria a bottone. Se la batteria a bottone viene ingoiata, può causare gravi ustioni interne e la morte in sole 2 ore. Tenere batterie nuove e usate lontano dai bambini.
 - Non esporre il dispositivo a fiamme libere, ad esempio candele accese, che non devono essere collocate sopra o vicino al dispositivo.
 - La ventilazione non deve essere ostacolata coprendo il dispositivo o l'alimentazione.
 - Pulire il dispositivo solo con un panno umido.
 - Questo prodotto è destinato all'uso in climi temperati.

Note sull'impermeabilità di questo dispositivo

Le specifiche di impermeabilità di questo prodotto sono conformi a IPX4 secondo la norma IEC 60529 "Gradi di protezione contro l'ingresso di acqua (codice IP)", che specifica il grado di protezione contro la penetrazione di acqua nel dispositivo. Questo prodotto non può essere usato in acqua. Se il dispositivo non è usato correttamente, l'acqua può penetrare all'interno e causare incendi, scosse elettriche o malfunzionamenti. Rispettare attentamente le seguenti istruzioni di sicurezza e utilizzare correttamente il dispositivo.

IPX 4: protetto contro gli spruzzi d'acqua da tutte le direzioni.

Liquidi a cui si applicano le specifiche di resistenza all'acqua

- Applicabile: acqua dolce, acqua di rubinetto
- Non applicabile: liquidi diversi da quelli menzionati sopra (ad es. acqua con sapone, acqua con detergente, acqua con additivi da bagno, shampoo, acqua calda di sorgente, acqua di piscina, acqua di mare, ecc.)

La resistenza all'acqua si basa su misurazioni effettuate nelle condizioni precedentemente descritte. Si noti che i malfunzionamenti dovuti all'immersione in acqua a causa di un uso improprio da parte del cliente non sono coperti dalla garanzia.



Mantenere la resistenza all'acqua

Rispettare le seguenti precauzioni per garantire un uso corretto.

- Non spruzzare con forza acqua nelle aperture di emissione del suono. Non far cadere il dispositivo in acqua e non usarlo sott'acqua.
- Non lasciare che questo dispositivo si bagni in un ambiente freddo, dato che l'acqua potrebbe congelarsi. Per evitare malfunzionamenti, assicurarsi di rimuovere l'acqua dopo ogni uso.
- Non mettere il dispositivo in acqua e non utilizzarlo in un luogo umido, ad esempio in un bagno.
- Non farlo cadere e non sottoporlo a urti meccanici. In caso contrario, il dispositivo può essere deformato o danneggiato, con conseguente peggioramento della resistenza all'acqua.
- Usare un panno morbido e asciutto per rimuovere l'acqua che si trova sul dispositivo. Se l'acqua rimane nei fori di uscita dell'altoparlante, il suono può risultare sordo o non essere udibile. In tal caso, tenere le aperture degli altoparlanti verso il basso e scuotere il dispositivo diverse volte per far uscire l'acqua.

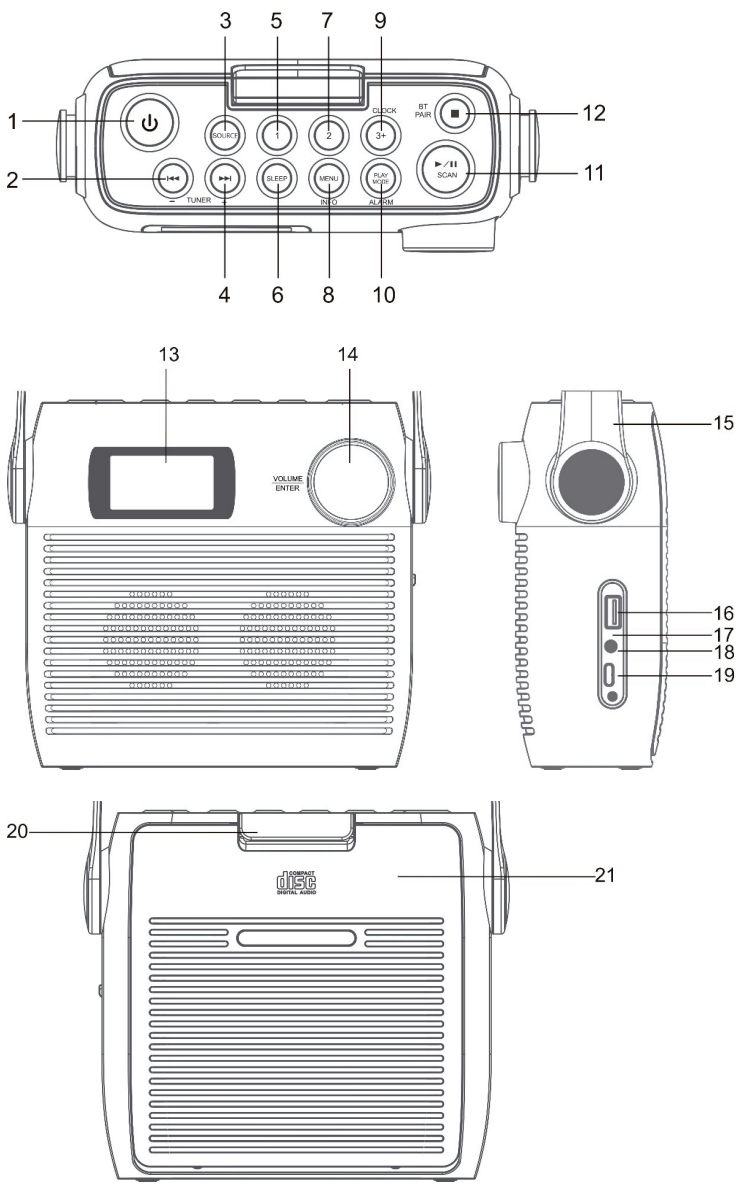
DESCRIZIONE DEL DISPOSITIVO



- 1 Tasto standby
- 2 CD/BT: Traccia precedente o riduzione del tempo impostato/emittente precedente
- 3 +SOURCE - Fonte
- 4 CD/BT: saltare la traccia successiva Tasto TUNE+
- 5 Posizione di salvataggio 1
- 6 SLEEP - Spegnimento automatico
- 7 Posizione di salvataggio 2
- 8 MENU/INFO
- 9 CLOCK/ 3+ - Impostazione dell'ora/Posizioni di salvataggio
- 10 PLAY MODE/ ALARM - Modalità di riproduzione/Sveglia
- 11 /SCAN - Modalità CD/BT: riproduzione/pausa; Modalità DAB/FM: ricerca dell'emittente
- 12 / Accoppiamento BT - Modalità CD: stop; Modalità BT: accoppiamento dispositivo
- 13 Schermo LCD
- 14 VOLUME/SNOOZE/ENTER - Controllo del volume (girare)/Tasto di inserimento (premere)
- 15 Impugnatura di trasporto
- 16 Connessione USB
- 17 Indicazione di carica
- 18 Connessione cuffie da 3,5 mm
- 19 Connessione tipo C
- 20 Blocco del vano CD
- 21 Vano CD

PRIMI PASSAGGI

1. Collegare il cavo di tipo C in dotazione alla connessione corrispondente.

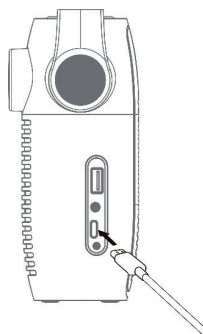

2. Collegare l'altra estremità del cavo di tipo C a un adattatore USB che viene poi inserito in una presa elettrica. È anche possibile caricare la batteria collegando il dispositivo alla porta USB di un computer. L'indicatore lampeggia mentre la batteria è in carica.
3. Premere  per accendere il dispositivo. Premere di nuovo il tasto per spegnere il dispositivo.

Lasciare caricare la batteria per almeno 3 ore prima di accendere il dispositivo per la prima volta.

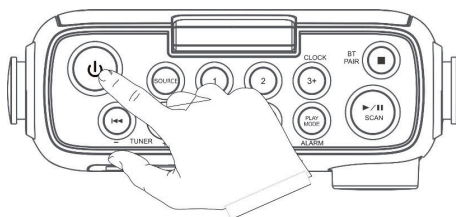

4. Tenere premuto il tasto  per 3 secondi per spegnere il dispositivo.

Regolazione del volume

Regolare il volume con l'apposita manopola.

MODALITÀ CD

Premere più volte SOURCE fino a quando sullo schermo appare "CD".

Inserire il CD

1. Aprire prima il blocco del vano CD e poi il vano.
2. Inserire il CD nel vano con il lato stampato verso l'alto. Assicurarsi che il CD sia posizionato sul perno centrale.

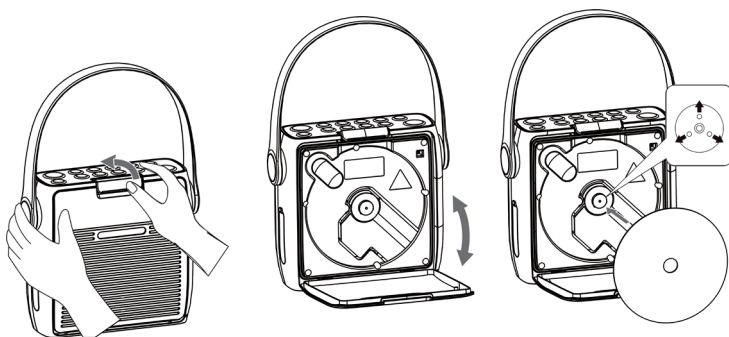

3. Inizia la lettura del CD. Sullo schermo appare "CD READING". Dopo alcuni secondi, viene visualizzato il numero totale di tracce sul CD e poi la durata totale di riproduzione.
4. Se non viene inserito alcun CD o il CD inserito non può essere letto, sullo schermo appare "NO DISC".

Mettere in pausa la riproduzione

1. Premere **⏸** per mettere in pausa la riproduzione.
2. Premere di nuovo **⏸** per procedere con la riproduzione.

Arrestare la riproduzione





Premere **■** per arrestare la riproduzione.

Saltare un titolo

- Premere i tasti **⏮** o **⏭** per tornare all'inizio di una traccia, per ascoltare la traccia precedente o successiva.
- Tenere premuto il tasto **⏮** o **⏭** per avanzare o tornare indietro



velocemente.

Ripetizione e riproduzione casuale

1. Premere il tasto PLAY MODE in modalità di funzionamento. Sullo schermo appare . La traccia corrente del CD viene ripetuta in loop.
2. Premere di nuovo il tasto PLAY MODE durante la modalità di funzionamento. Sullo schermo appare . Tutte le tracce del CD vengono ripetute in loop.
3. Se si preme il tasto PLAY MODE una terza volta, appare sullo schermo il simbolo . Tutti i titoli del CD vengono riprodotti in ordine casuale. Premere  o  per passare al brano casuale successivo.
4. Se si preme nuovamente il tasto PLAY MODE, riprende la riproduzione normale.

Creare una playlist

È possibile memorizzare 20 tracce CD o 99 tracce MP3 in un ordine a piacere. La playlist può essere creata in modalità stop.

1. In modalità stop, premere il tasto PLAY MODE per aprire la playlist.
2. Usare i tasti  o  per selezionare i titoli da salvare.
3. Premere PLAY MODE per confermare.
4. Ripetere i passaggi 2 e 3 per salvare altri titoli nella playlist. Quando tutti i titoli sono stati salvati nella playlist, premere  per iniziare la riproduzione.

Cancellare la playlist salvata

Premere due volte il tasto  o aprire e chiudere una volta il vano CD per cancellare la playlist salvata.

USB

1. Sul lato anteriore del dispositivo si trova una connessione USB. Una volta collegata una chiavetta USB, premere ripetutamente il tasto SOURCE per selezionare la modalità USB.
2. Il dispositivo mostra automaticamente il numero di titoli sulla chiavetta USB.
3. Tutti i tasti di riproduzione sono gli stessi della modalità MP3/CD.

Note

- Il dispositivo può riprodurre i file MP3/WMA solo in modalità USB.
- Se ci sono dei file MP3/WMA sulla chiavetta USB, ma lo schermo mostra "NO USB", il formato dei file potrebbe non essere compatibile con il dispositivo (per esempio, file MP3/WMA protetti con DRM).
- Questo dispositivo supporta le versioni USB 1.1 e 2.0.
- Il dispositivo supporta chiavette USB fino a 32 GB.
- Può succedere che non tutte le chiavette USB e le schede di memoria siano compatibili con il dispositivo. Questo non indica un problema del dispositivo.

RADIO DAB/UTILIZZO



Ricerca emittenti completa

1. Per attivare la scansione automatica delle emittenti, premere il tasto SCAN e lo schermo mostrerà "Scanning..." (Ricerca) e una barra crescente.
2. Tutte le emittenti trovate vengono salvate automaticamente. Per scorrere tra le emittenti trovate, premete i tasti ◀◀ o ▶▶. Premere poi il tasto di conferma ENTER.

Ricerca manuale delle emittenti

Oltre alla ricerca automatica delle emittenti, è possibile eseguirla anche manualmente.

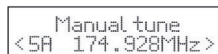
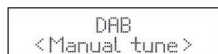

1. Premere MENU sul telecomando per visualizzare il menu principale.
2. Premere i tasti ◀◀ o ▶▶ per selezionare la scansione manuale delle emittenti e premere il tasto ENTER per confermare
3. Premere i tasti ◀◀ o ▶▶ per scorrere tra le emittenti DAB/DAB+ numerate da 5A a 13F.
4. Dopo aver selezionato il numero dell'emittente desiderata, premere ENTER per confermare. Lo schermo mostrerà il multiplex.
5. Premere nuovamente il tasto MENU per aggiungere l'emittente selezionata alla lista.

DRC (compressione della gamma dinamica)

1. Premere MENU per visualizzare il menu principale.
2. Premere ◀◀ o ▶▶ per selezionare "DRC" e premere ENTER per confermare.
3. Premere i tasti ◀◀ o ▶▶ per selezionare "spento/alto/basso".
4. Premere ENTER per confermare.

Cancellare le emittenti

Se si desidera cancellare dalla lista le emittenti non disponibile, seguire le indicazioni successive.

1. Premere MENU in modalità DAB per visualizzare il menu principale.
2. Premere ◀◀ o ▶▶ per selezionare "Prune" e premere ENTER per confermare.
3. Premere i tasti ◀◀ o ▶▶ per selezionare "Sì" e premere il tasto ENTER per confermare la cancellazione di tutte le emittenti memorizzate non disponibili.
4. È possibile anche utilizzare i tasti ◀◀ o ▶▶ per selezionare "No" e poi premere il tasto ENTER per annullare l'impostazione.

Informazioni sul software

1. Premere MENU in modalità DAB per visualizzare il menu principale.

2. Premere ◀ o ▶ per selezionare "System" e premere ENTER per confermare.
3. Premere il tasto ENTER sul telecomando per visualizzare la versione del software.
4. Premere MENU per abbandonare la schermata.

Selezione della lingua

In modalità DAB o FM, premere il tasto MENU e selezionare "System" con i tasti ◀ o ▶. Premere ENTER per confermare. Selezionare la lingua desiderata.

Resettare alle impostazioni di fabbrica

Questa funzione ripristina tutte le impostazioni ai valori di fabbrica. Tenere premuto il tasto MENU e selezionare "System" con i tasti ◀ o ▶.

1. Usare i tasti ◀ o ▶ per selezionare "Factory Reset".
2. Premere ENTER per confermare.

Nota: quando si ripristinano le impostazioni di fabbrica, tutte le emittenti FM/DAB+ memorizzate vengono cancellate.

Servizi secondari

In determinate condizioni, potrebbe comparire un simbolo ">" dopo il nome dell'emittente, che indica la disponibilità di servizi secondari. Questi contengono servizi aggiuntivi che sono collegati all'emittente primaria. I servizi secondari sono inseriti nella lista delle emittenti direttamente dopo la stazione primaria.

Per selezionare l'emittente secondaria, premere il tasto MENU quando ">" appare davanti al nome della stazione sullo schermo. Quando il servizio secondario termina, il dispositivo torna automaticamente all'emittente primaria.

Salvare le emittenti

Per garantire un accesso rapido, è possibile salvare 20 emittenti digitali e 20 emittenti FM.

Salvare le emittenti nella posizione di memoria 1 o 2

1. Selezionare l'emittente da salvare.
2. Tenere premuto il tasto ① o ② per 2 secondi fino a quando compare un messaggio sullo schermo per confermare il successo del processo di salvataggio.

Salvare le emittenti nella lista

1. Selezionare l'emittente da salvare.
2. Tenere premuto il tasto ③+ finché non viene mostrata la lista di salvataggio. Usare la manopola per selezionare una posizione di

salvataggio tra 3 e 20. Le emittenti che sono già state salvate possono essere sovrascritte.

Accedere alle emittenti salvate

1. Per ascoltare le emittenti nella posizione di salvataggio 1 o 2, premere i tasti ① o ②.
2. Per accedere alle altre emittenti salvate, premere prima il tasto ③+ per aprire la lista. Impostare l'emittente desiderata con la manopola e premerla per confermare.

Modalità di visualizzazione DAB

Premere il tasto INFO sul telecomando. Lo schermo mostra le diverse modalità di visualizzazione. Le informazioni vengono visualizzate nella parte inferiore dello schermo.

Intensità del segnale

Lo schermo mostra una barra che indica l'intensità del segnale. Più intenso è il segnale, più lunga sarà la barra da sinistra a destra.

Tipo di programma

Descrive lo stile o il genere del programma che viene trasmesso.

Ensemble

Mostra il nome del multiplex che contiene le emittenti in ascolto. Un multiplex è un insieme di emittenti radio che vengono trasmesse in blocco su una frequenza. Ci sono multiplex nazionali e locali. I multiplex locali contengono emittenti specifiche per una determinata zona geografica.

Nota: DAB - a differenza della radio normale, DAB raggruppa diverse emittenti radio e le trasmette su una frequenza.

Frequenza

Visualizza la frequenza dell'emittente impostata, ad esempio "11c 220.352 MHz".

Errore di segnale

Visualizza il tasso di errore del segnale. Se il numero è "0", significa che il segnale ricevuto è senza errori e ha una forte intensità.

Audio-Bit-Rate

Lo schermo mostra l'audio bit rate digitale che viene ricevuto.

Ora/Data

Indica l'ora e la data attuali fornite dall'emittente.

DLS (Dynamic Label Segment)

Il segmento dell'etichetta dinamica è un messaggio di testo scorrevole che può essere integrato nella trasmissione dall'emittente. Questo messaggio contiene informazioni ordinarie, come i dettagli del programma.

RADIO FM

Premere più volte SOURCE per passare in modalità FM. Sullo schermo compare la frequenza.

Ricerca automatica delle emittenti

Tenere premuto il tasto SCAN finché la radio non inizia la ricerca delle emittenti. Le prime 20 emittenti trovate durante la ricerca sono memorizzate nella lista di salvataggio.

Ricerca manuale delle emittenti

Premete più volte ◀◀ o ▶▶ fino a raggiungere la frequenza desiderata
Impostazioni di ricerca

Questa è un'opzione di ricerca che permette di cercare tutte le emittenti o solo quelle con un segnale intenso.

1. Premere MENU e poi ◀◀ o ▶▶ per selezionare "Scan Setting" (impostazioni di ricerca). Premere ENTER per confermare.
2. Premere i tasti ◀◀ o ▶▶ per selezionare "All Stations" (tutte le emittenti) o "Strong stations only" (solo emittenti con segnale intenso). Confermare la selezione con ENTER.

Nota: l'asterisco nell'angolo superiore destro dello schermo indica la selezione attuale.

Impostazioni audio

Questo dispositivo passa automaticamente dalla modalità stereo a quella mono e viceversa. È possibile aggirare questo problema impostando manualmente la modalità desiderata. Questo può essere molto utile, specialmente quando il segnale è debole.

1. Premere il tasto MENU e usare i tasti ◀◀ o ▶▶ per selezionare "Audio setting" (impostazioni audio). Premere ENTER per confermare.
2. Premere ◀◀ o ▶▶ per selezionare "Stereo allowed" (stereo consentito) o "Forced mono" (solo mono) e confermare la selezione con ENTER.

Nota: l'asterisco nell'angolo superiore destro dello schermo indica la selezione attuale.

Modalità di visualizzazione FM

Quando si preme il tasto INFO sul telecomando, lo schermo scorre tra le seguenti modalità di visualizzazione.

- Testo radio: come nella radio DAB, l'emittente può mostrare informazioni sul programma sotto forma di testo scorrevole durante la trasmissione.
- Tipo di programma: qui viene visualizzato lo "stile" o il "genere" del programma in onda.
- Frequenza: viene mostrata la frequenza dell'emittente impostata, ad esempio "87,5 MHz".
- Formato audio: lo schermo mostra se le emittenti radio vengono ricevute in mono o in stereo.

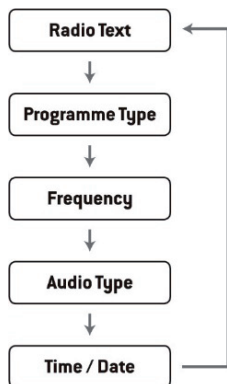

IMPOSTAZIONE SVEGLIA E TIMER

Impostazione dell'ora automatica

L'ora può essere aggiornata automaticamente quando si riceve un segnale DAB+ nella località attuale.

Impostare l'ora

1. Premere il tasto CLOCK. L'indicazione digitale lampeggia sullo schermo.
2. Premere ◀◀ o ▶▶ per selezionare l'anno corrente e premere CLOCK per confermare. L'indicazione del mese lampeggia sullo schermo.
3. Premere ◀◀ o ▶▶ per selezionare il mese corrente e premere CLOCK per confermare. L'indicazione del giorno lampeggia sullo schermo.
4. Premere ◀◀ o ▶▶ per selezionare il giorno corrente e premere CLOCK per confermare. "12/24 H" lampeggia sullo schermo.
5. Premere ◀◀ o ▶▶ per selezionare il formato orario desiderato e premere CLOCK per confermare. L'indicazione delle ore lampeggia sullo schermo.
6. Premere ◀◀ o ▶▶ per selezionare l'ora corrente e premere CLOCK per confermare. L'indicazione dei minuti lampeggia sullo schermo.
7. Premere ◀◀ o ▶▶ per selezionare i minuti attuali e premere CLOCK per confermare.

NOTA: se non è disponibile alcun segnale DAB/DAB+, l'ora può essere impostata anche manualmente. Non appena si riceve un segnale DAB+, l'ora viene aggiornata automaticamente.

Impostazione della sveglia

1. Tenere premuto il tasto ALARM finché lo schermo mostra "On Timer" e le cifre digitali iniziano a lampeggiare.
2. Premere ◀◀ o ▶▶ per regolare l'ora e premere ENTER per confermare. L'indicazione dei minuti inizierà quindi a lampeggiare sullo schermo.
3. Premere ◀◀ o ▶▶ per impostare i minuti e premere CLOCK per confermare.
4. Dopo aver impostato l'ora della sveglia desiderata con ◀◀ o ▶▶, sullo schermo compare "Off Timer" e l'indicazione dell'ora inizia a lampeggiare.
5. Selezionare la modalità desiderata (modalità FM, USB, DAB o CD) premendo il tasto SOURCE e premere ENTER per confermare.
6. Premere il tasto ALARM per selezionare "Timer On". La sveglia è attiva.
7. In modalità standby, viene mostrato il simbolo ☹ che indica che la sveglia è stata attivata.

Disattivare la sveglia giornaliera

Disattivare la sveglia corrente premendo più volte il tasto ALARM. Il simbolo ☹ scompare dallo schermo.

Note

1. Se, per esempio, è stato selezionato "CD" come fonte audio della sveglia e non è stato inserito alcun CD, la fonte della sveglia passerà automaticamente a "DAB" non appena viene raggiunta l'ora impostata.
2. Se si sceglie "FM" come fonte audio della sveglia, verrà utilizzata l'ultima emittente FM ascoltata prima dello spegnimento.

Funzione snooze

Premere il tasto ENTER quando suona la sveglia per metterla temporaneamente in pausa. Ogni volta che si preme il tasto, si attiva uno snooze di 9 minuti, dopodiché la sveglia torna a suonare. Per disattivare la sveglia e la funzione snooze, premere una volta il tasto . Il simbolo della funzione snooze scompare dallo schermo.

Spegnimento automatico del dispositivo

Il tasto SLEEP può essere usato per impostare una durata per lo spegnimento automatico del dispositivo. Così è possibile addormentarsi ascoltando la musica senza che il dispositivo resti in funzione tutta la notte, dato che si spegnerà automaticamente allo scadere del tempo impostato.

1. Per selezionare il tempo desiderato dopo il quale il dispositivo dovrebbe spegnersi, premere ripetutamente SLEEP per scegliere tra le seguenti opzioni: 120 ➔ 60 ➔ 30 ➔ 20 ➔ 15 ➔ 10 ➔ 05 ➔ OFF.
2. Lo spegnimento automatico è stato attivato.
3. Premere SLEEP per visualizzare il tempo rimanente prima dello spegnimento automatico del dispositivo.
4. Per annullare la funzione, premere SLEEP fino a selezionare "Sleep off".

MODALITÀ BT

Il dispositivo è dotato di una funzione BT e può ricevere un segnale fino a una distanza di 8 metri.

Collegamento a un dispositivo BT esterno:

1. Accendere la radio e selezionare la modalità BT premendo più volte SOURCE.
2. Se la radio non è collegata a un dispositivo BT esterno, "BT PAIRING" lampeggerà più volte sullo schermo.
3. Attivare il dispositivo BT e selezionare la modalità di ricerca.
4. "Splash" comparirà nell'elenco dei dispositivi BT del dispositivo esterno.
5. Selezionare "Splash" e, se necessario, inserire la password "0000".
6. Per disattivare la funzione BT, premere SOURCE per passare a un'altra modalità o disattivare la funzione sul dispositivo BT esterno.

Note:

- Se il segnale è debole, il ricevitore BT del dispositivo potrebbe interrompere la connessione. Il dispositivo tornerà però a connettersi automaticamente al dispositivo BT esterno.
- Rimuovere eventuali ostacoli tra il dispositivo esterno e la radio DAB in modo da avere una migliore ricezione del segnale.
- Questo dispositivo supporta le funzioni A2DP (Advanced Audio Distribution Profile) e AVRCP (Audio Video Remote Control Profile). La radio non può essere collegata con diversi dispositivi BT contemporaneamente.
- Non c'è garanzia che il dispositivo sia compatibile con tutti gli altri dispositivi esterni e i tipi di media.
- Alcuni telefoni cellulari con funzione BT disconnettono automaticamente la connessione BT con il dispositivo quando si ricevono o effettuano chiamate. Questo non indica un problema del dispositivo.

AVVISO DI SMALTIMENTO



Se nel vostro Paese sono vigenti regolamenti legislativi relativi allo smaltimento di dispositivi elettrici ed elettronici, questo simbolo sul prodotto o sull'imballaggio indica che non è consentito smaltire questo prodotto nei rifiuti casalinghi. Il dispositivo deve invece essere portato in un centro di raccolta per il riciclaggio di apparecchi elettrici ed elettronici. Lo smaltimento conforme tutela l'ambiente e salvaguarda la salute del prossimo da conseguenze negative. Informazioni riguardanti il riciclaggio e lo smaltimento di questo prodotto sono disponibili presso l'amministrazione locale o il servizio di smaltimento dei rifiuti.

Questo prodotto contiene batterie. Se nel vostro Paese sono presenti regolamenti legislativi per lo smaltimento di batterie, queste non possono essere smaltite nei rifiuti casalinghi. Informarsi in relazione alle normative locali sullo smaltimento di batterie. Lo smaltimento conforme tutela l'ambiente e salvaguarda la salute del prossimo da conseguenze negative.

DICHIARAZIONE DI CONFORMITÀ



Produttore:

Chal-Tec GmbH, Wallstraße 16, 10179 Berlino, Germania.



Importatore per la Gran Bretagna:

Chal-Tec UK limited
Unit 6 Riverside Business Centre
Brighton Road
Shoreham-by-Sea
BN43 6RE
Regno Unito

La dichiarazione di conformità completa del produttore è disponibile al seguente link:
<https://use.berlin/10037795>

