



CD-1000 DG

CD-Player
CD Player
Lecteur CD
Reproductor de CD
Lettore CD

10038327 10038328

auna

www.auna-multimedia.com

Sehr geehrter Kunde,

wir gratulieren Ihnen zum Erwerb Ihres Gerätes. Lesen Sie die folgenden Hinweise sorgfältig durch und befolgen Sie diese, um möglichen Schäden vorzubeugen. Für Schäden, die durch Missachtung der Hinweise und unsachgemäßen Gebrauch entstehen, übernehmen wir keine Haftung. Scannen Sie den QR-Code, um Zugriff auf die aktuellste Bedienungsanleitung und weitere Informationen rund um das Produkt zu erhalten.



INHALT



Technische Daten	4
Sicherheitshinweise	6
Gerätebeschreibung	8
Fernbedienung	10
Aufbau	12
CD-Player	13
Hinweise zur Entsorgung	14

TECHNISCHE DATEN

Artikelnummer	10038327, 10038328
Stromversorgung	230 V~ 50 Hz
Eingänge	USB-Anschluss (Typ A)
Ausgänge	Stero-Cinch-Ausgang Koaxialausgang optischer Ausgang

ERKLÄRUNG DER SYMBOLE AUF DEM GERÄT

	CAUTION RISK OF ELECTRIC SHOCK DO NOT OPEN	
<p>VORSICHT: DAS GEHÄUSE NICHT ÖFFNEN, UM EINEN STROMSCHLAG UND ERNSTE PERSONENVERLETZUNGEN ZU VERMEIDEN. IM INNEREN KEINE VOM KUNDEN ZU WARTENDEN KOMponentEN. WENDEN SIE SICH AUSSCHLIESSLICH AN QUALIFIZIERTE FACHLEUTE.</p>		
<p>WARNUNG: UM DIE GEFAHR EINES BRANDS ODER EINES STROMSCHLAGS ZU VERRINGERN, DAS GERÄT NICHT IN WASSER, REGEN ODER FEUCHTIGKEIT AUSZUSETZEN.</p>		

	<p>Das Blitzsymbol mit Pfeilspitze im gleichseitigen Dreieck soll den Benutzer auf das Vorhandensein einer nicht isolierten gefährlichen Spannung im Gehäuse des Produkts aufmerksam machen, die von ausreichender Größe sein kann, um eine Gefahr eines Stromschlags für Personen darzustellen.</p>
	<p>Das Ausrufezeichen innerhalb des gleichseitigen Dreiecks soll den Benutzer auf das Vorhandensein wichtiger Betriebs- und Wartungsanweisungen in der diesem Produkt beiliegenden Literatur hinweisen.</p>

 <p>INVISIBLE LASER RADIATION WHEN OPEN AND INTERLOCK FAILED OR DEFEATED. AVOID DIRECT EXPOSURE TO LASER BEAM.</p>	<p>Lasersicherheit</p> <p>Diese Anlage verwendet ein optisches Laserstrahlsystem im CD-Mechanismus, das mit eingebauten Sicherheitsvorrichtungen ausgestattet ist. Versuchen Sie nicht, das Gerät zu zerlegen, sondern wenden Sie sich an qualifiziertes Servicepersonal. Die Aussetzung dieses unsichtbaren Laserstrahls kann für das menschliche Auge schädlich sein.</p>
---	--

DIES IST EIN LASERPRODUKT DER KLASSE 1. DIE VERWENDUNG VON BEDIENELEMENTEN ODER ANDEREN ALS DEN HIER ANGEgebenEN EINSTELLUNGEN ODER VERFAHREN KANN ZU EINER GEFÄHRLICHEN AUSSETZUNG DES LASERSTRAHLS FÜHREN.

SICHERHEITSHINWEISE

Lesen Sie die Anleitung. Alle Anwendungshinweise müssen vor der Verwendung des Geräts gelesen werden.

- Kinder ab 8 Jahren, psychisch, sensorisch und körperlich eingeschränkte Menschen dürfen das Gerät nur benutzen, wenn sie vorher von einer für sie verantwortlichen Aufsichtsperson ausführlich mit den Funktionen und den Sicherheitsvorkehrungen vertraut gemacht wurden und die damit verbundenen Risiken verstehen.
- Bewahren Sie die Bedienungsanleitung für den späteren Gebrauch auf.
- Die Richtlinien für Aufmerksamkeit, Verwendung und Sicherheit müssen eingehalten werden.
- Das Gerät darf nicht in der Nähe von Wasser verwendet oder mit Feuchtigkeit in Berührung gebracht werden.
- Stellen Sie sicher, dass keine Flüssigkeit über die Geräte- und Geräteöffnungen gelangt.
- Bewegen Sie das Gerät vorsichtig, vermeiden Sie Stöße.
- Blockieren Sie nicht den Ausfall der Geräteausgänge.
- Stellen Sie das Gerät nicht in der Nähe einer Wärmequelle (z. B. Heizkörper) auf. Setzen Sie es nicht der Sonne aus.
- Schließen Sie das Gerät wie in dieser Bedienungsanleitung angegeben an.
- Dieses Gerät hat eine Verbindung mit einem Überlastschutz. Der Austausch sollte nur von einem erfahrenen Techniker oder dem Gerätehersteller durchgeführt werden.
- Zur Reinigung des Gerätes beachten Sie bitte die Empfehlungen des Hinweises.
- Das Netzkabel sollte abgezogen werden, wenn Sie es über einen längeren Zeitraum nicht benutzen.
- Das Gerät ist von einer qualifizierten Person zu reparieren, wenn:
 - a. das Netzkabel beschädigt ist.
 - b. Gegenstände in das Gerät gefallen sind oder eine Flüssigkeit in das Gerät eingedrungen ist,.
 - c. Das Gerät war dem Regen ausgesetzt.
 - d. Das Gerät funktioniert nicht korrekt ohne nennenswerte äußere Veränderungen.
 - e. Das Gerät ist defekt.
- Der Benutzer darf nicht versuchen, das Gerät über das hinaus zu warten, was in dieser Bedienungsanleitung beschrieben ist.
- Das Gerät darf keinen Tropfen oder Spritzern ausgesetzt sein und es dürfen keine mit Flüssigkeiten gefüllten Gegenstände, wie z. B. Vasen,

auf das Gerät gestellt werden.

- Um die Stromzufuhr vollständig zu trennen, muss der Netzstecker des Gerätes vom Netz getrennt werden, da die Trennvorrichtungen der Netzstecker des Gerätes sind.
- Der Netzstecker des Gerätes darf nicht verstopft sein ODER sollte bei bestimmungsgemäßer Verwendung leicht zugänglich sein.
- Die Batterie darf keiner übermäßigen Hitze wie Sonne, Feuer oder dergleichen ausgesetzt werden.
- Übermäßiger Schalldruck von Ohrhörern und Kopfhörern kann zu Hörverlust führen.
- Halten Sie Mindestabstand (8 cm) um das Gerät herum für ausreichende Belüftung ein.
- Die Belüftung darf nicht dadurch behindert werden, dass die Belüftungsöffnung mit Gegenständen wie Zeitungen, Tischdecken, Vorhängen usw. abgedeckt wird.
- Es dürfen keine offenen Flammen wie z. B. brennende Kerzen auf das Gerät gestellt werden;
- Auf die Umweltaspekte der Batterieentsorgung ist zu achten.
- Das Gerät muss in in gemäßigten Klimazonen eingesetzt werden.
- Explosionsgefahr durch unsachgemäßen Batteriewechsel.
- Batterien nur durch den gleichen oder gleichwertigen Typ ersetzen.
- Der Netzstecker muss leicht zugänglich bleiben.

GERÄTEBESCHREIBUNG

Vorderansicht

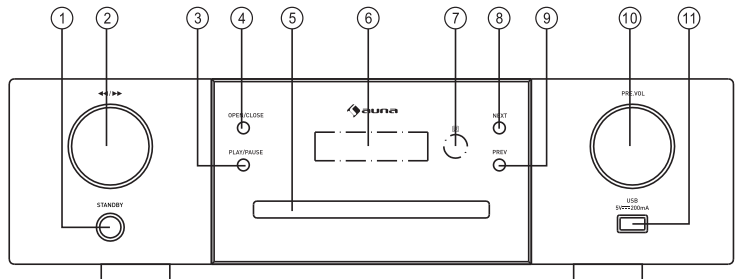

- 1 STANDBY
- 2 ◀▶ - zurück-/ vorspulen
- 3 PLAY/PAUSE – Wiedergabe/ Pause
- 4 OPEN/CLOSE – CD-Fach öffnen/ schließen
- 5 CD-Fach
- 6 LED-Bildschirm
- 7 IR – Fernbedienungssensor
- 8 NEXT – nächster Titel
- 9 PREVIOUS – vorheriger Titel
- 10 PRE. VOL– Lautstärkereglер
- 11 USB-Anschluss

Rückansicht

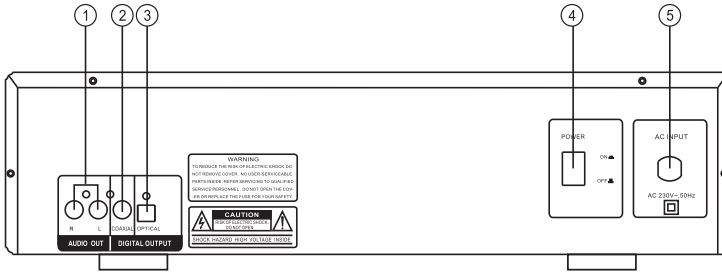

- 1 Audioausgang
- 2 Koaxialausgang
- 3 Optischer Ausgang
- 4 Netzschalter
- 5 Stromversorgung 230V ~ 50Hz

FERNBEDIENUNG

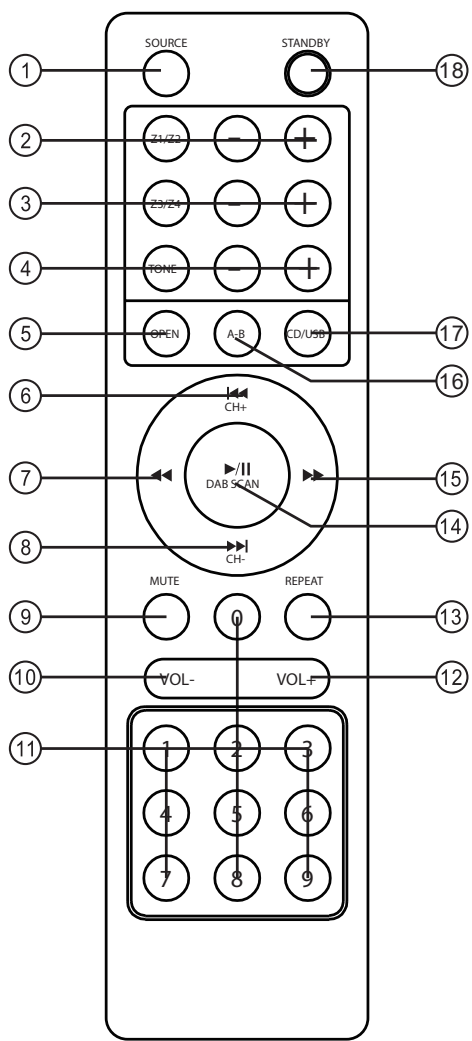

Verstärker (Artikel 1003829/30)**CD Player**

1	Quellwahl	
2	ZONE1/ZONE2 Lautstärke +/-	
3	ZONE3/ZONE4 Lautstärke +/-	
4	Klang (Bass/Höhen) +/-	
5		CD-Fach öffnen
6	Titel zurück/CHANNEL+	Titel zurück
7		zurückspulen
8	Titel vor/CHANNEL-	Titel vor
9	Stumm	
10	Lautstärke-	VOLUME-
11	Zifferntasten	Zifferntasten
12	Lautstärke+	Lautstärke+
13		Wiedergabemodus
14	Wiedergabe/Pause/DAB+ Suche	Wiedergabe/Pause
15		vorspulen
16		A-B (Wiederholungspunkte)
17		CD/USB
18	STANDBY	STANDBY

AUFBAU

Anschluss der Anlage

1. Die Lautsprecherimpedanz sollte korrekt sein (siehe Abschnitt Lautsprecherauswahl). Andernfalls kann das Gerät oder die Lautsprecher beschädigt werden.
2. Achten Sie darauf, dass sich die bloßen Lautsprecherkabel oder sonstige andere Metallteile nicht berühren, da das Gerät oder die Lautsprecher dadurch beschädigt werden könnten.
3. Stellen Sie sicher, dass die Polarität der Lautsprecherkabel korrekt ist („+“ zu „+“ und „-“ zu „-“). Sollten die Kabel falsch verbunden werden, erscheint der Ton unnatürlich.

Anschluss an einen Verstärker

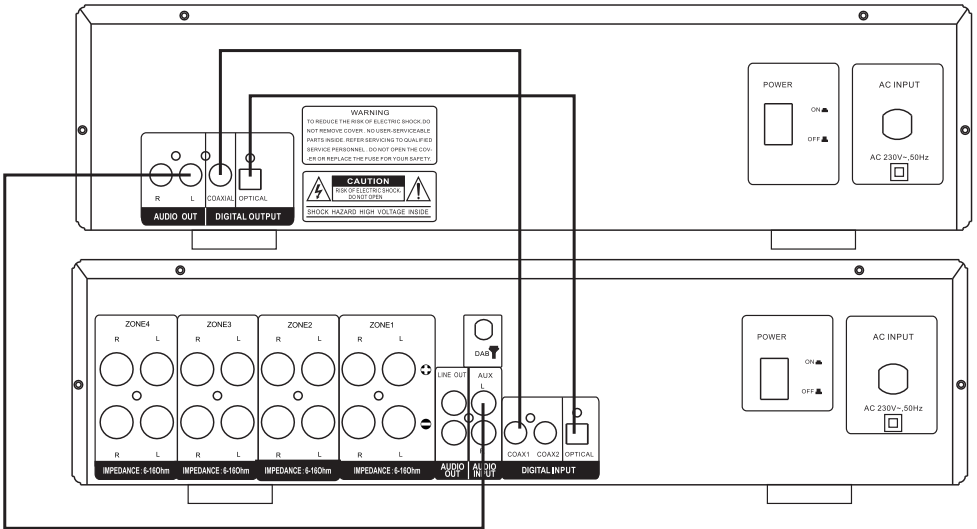

CD-PLAYER

Eine CD einlegen und abspielen

Öffnen Sie die CD-Tür. Legen Sie eine Disc mit der CD-Grafikseite nach oben ein. Schließen Sie die CD-Klappe. Drücken Sie die SOURCE-Taste in den CD-Modus. Nach dem Einlesen wird die Gesamtzahl der Titel auf dem Display angezeigt. Drücken Sie zum Abspielen die Taste ▶▶.

Wiedergabe/Pause

Um die Wiedergabe anzuhalten, drücken Sie die Taste ▶▶. Drücken Sie die Taste erneut, um die Wiedergabe fortzusetzen.

Titel überspringen

Drücken Sie während der Wiedergabe die Taste ◀◀ oder ▶▶, um zum vorherigen oder nächsten Titel zu suchen.

Wiedergabemodi

Durch mehrmaliges Drücken der REPEAT-Taste schalten Sie durch die verschiedenen Wiedergabemodi.

Drücken Sie	Wiedergabemodus
1 x	alle Titel wiederholen
2 x	einen Titel wiederholen
2 x	zufällige Wiedergabe

Wiederholung eines Abschnitts

Drücken Sie die Taste A-B, um den Abschnittsbeginn festzulegen.
Drücken Sie die Taste A-B erneut, um das Abschnittsende festzulegen.

HINWEISE ZUR ENTSORGUNG



Wenn es in Ihrem Land eine gesetzliche Regelung zur Entsorgung von elektrischen und elektronischen Geräten gibt, weist dieses Symbol auf dem Produkt oder auf der Verpackung darauf hin, dass dieses Produkt nicht im Hausmüll entsorgt werden darf. Stattdessen muss es zu einer Sammelstelle für das Recycling von elektrischen und elektronischen Geräten gebracht werden. Durch regelkonforme Entsorgung schützen Sie die Umwelt und die Gesundheit Ihrer Mitmenschen vor negativen Konsequenzen. Informationen zum Recycling und zur Entsorgung dieses Produkts, erhalten Sie von Ihrer örtlichen Verwaltung oder Ihrem Hausmüllentsorgungsdienst.

Dieses Produkt enthält Batterien. Wenn es in Ihrem Land eine gesetzliche Regelung zur Entsorgung von Batterien gibt, dürfen die Batterien nicht im Hausmüll entsorgt werden. Informieren Sie sich über die örtlichen Bestimmungen zur Entsorgung von Batterien. Durch regelkonforme Entsorgung schützen Sie die Umwelt und die Gesundheit Ihrer Mitmenschen vor negativen Konsequenzen.

KONFORMITÄTSERKLÄRUNG

**Hersteller:**

Chal-Tec GmbH, Wallstraße 16, 10179 Berlin, Deutschland.

Importeur für Großbritannien:

Chal-Tec UK limited
Unit 6 Riverside Business Centre
Brighton Road
Shoreham-by-Sea
BN43 6RE
United Kingdom

Die vollständige Konformitätserklärung des Herstellers finden Sie unter folgendem Link:
<https://use.berlin/10038327>

Dear Customer,

Congratulations on purchasing this equipment. Please read this manual carefully and take care of the following hints to avoid damages. Any failure caused by ignoring the items and cautions mentioned in the instruction manual are not covered by our warranty and any liability. Scan the QR code to get access to the latest user manual and other information about the product.





CONTENTS



Technical Data	16
Safety Instructions	18
Product Description	20
Remote Control	22
Preparation	24
CD Player	25
Disposal Considerations	26

TECHNICAL DATA

Item number	10038327, 10038328
Power supply	230 V~ 50 Hz
Input connectors	USB Type A
Output connectors	RCA audio out Coaxial Optical

EXPLANATION OF THE WARNING SYMBOLS

	CAUTION RISK OF ELECTRIC SHOCK DO NOT OPEN	
<p>AUTION: TO REDUCE THE RISK OF ELECTRIC SHOCK AND SERIOUS PERSONAL INJURY, DO NOT REMOVE ANY COVER. NO USER-SERVICABLE PARTS INSIDE. REFER SERVICING TO QUALIFIED SERVICE PERSONNEL ONLY.</p>		
<p>WARNING. TO REDUCE THE RISK OF FIRE OR ELECTRICAL SHOCK, DO NOT EXPOSE THIS PRODUCT TO WATER, RAIN OR MOISTURE.</p>		

	<p>Triangle with lightning plus explanation as follows: DANGEROUS VOLTAGE: The lightning flash with arrowhead symbol within the equilateral triangle is intended to alert the user to the presence of uninsulated dangerous voltage within the product's enclosure that may be of sufficient magnitude to constitute a risk of electric shock to persons.</p>
	<p>Triangle with exclamation point plus explanation as follows: ATTENTION: The exclamation point within the equilateral triangle is intended to alert the user to the presence of important operating and maintenance (servicing) instructions in the literature accompanying this product.</p>

 <p><small>INVISIBLE LASER RADIATION WHEN OPEN AND INTERLOCK FAILED OR DEFEATED. AVOID DIRECT EXPOSURE TO LASER BEAM.</small></p>	<p>Laser safety</p> <p>This equipment uses an optical laser system in the CD mechanism, which is equipped with built-in safety devices. Do not attempt to disassemble the unit, but contact qualified service personnel. Exposure to this invisible laser beam may be harmful to the human eye.</p>
--	--

THIS IS A CLASS 1 LASER PRODUCT. USE OF CONTROLS OR ADJUSTMENTS OR PROCEDURES OTHER THAN THOSE SPECIFIED HEREIN MAY RESULT IN HAZARDOUS EXPOSURE OF THE LASER BEAM.

SAFETY INSTRUCTIONS

Read these instructions. All uses guidelines must be read before using the device. Keep the instructions for future use.

- Children over the age of 8 and persons with reduced physical, sensory or mental capabilities or those with a lack of experience and knowledge may only use the device if they are instructed on how to do so by a person responsible for their safety, or if they are supervised and understand the hazards associated with the use of the device.
- Use and security guidelines must be respected.
- The device must not be used near water or be put in contact with moisture.
- Make sure has no liquid is spilled on device and device openings.
- Move device carefully, avoid shocks.
- Do not block the breakdown of the device outputs.
- Do not place the device near from a heat source (e.g. radiator). Do not expose it to the Sun.
- Plug the device as indicate on this information form.
- This device has a connection with overload protection. Replacement should only be done bt an experienced technician or the device manufacturer.
- For cleaning the device, please follow the recommendations of the manual.
- The power cord should be unplugged when not using for a long period of time.
- The device shall be repaired by a qualified person when:
 - a. the power cord is damaged,
 - b. objects have fallen into the apparatus or a liquid has been spilled into device,
 - c. device was exposed to the rain,
 - d. device does not work correctly without notable exterior change,
 - e. device is broken.
- The user shall not try to maintain the device beyond that which is described in this manual.
- The device must not be exposed to dripping or splashing and that no objects filled with liquids, such as vases, shall be placed on apparatus.
- To be completely disconnect the power input, the mains plug of apparatus must be disconnected from the mains, as the disconnect devices is the mains plug of apparatus.
- The mains plug of apparatus should not be obstructed OR should be

easily accessed during intended use.

- Excessive sound pressure from earphones and headphones can cause hearing loss.
- No naked flame sources such as lighted candles should be placed on the apparatus;
- Attention should be drawn to the environmental aspects of battery disposal;
- The device can be used in moderate climates.

PRODUCT DESCRIPTION

Front

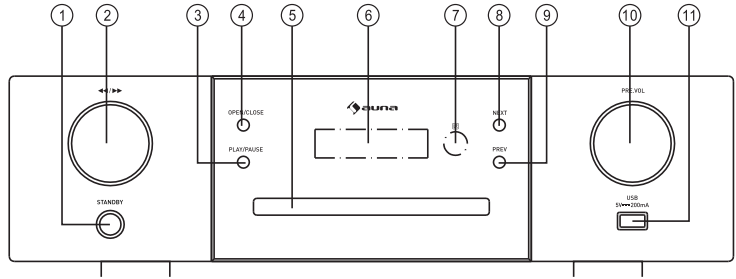

- 1 STANDBY
- 2 To play fast backward or forward
- 3 PLAY/PAUSE: Press this key to play/pause music.
- 4 OPEN/CLOSE: Press this key to open or close the compartment door.
- 5 COMPARTMENT DOOR
- 6 LED DISPLAY
- 7 IR (Remote Sensor)
- 8 NEXT: Press this key to next track
- 9 PREVIOUS: Press this key to previous track
- 10 PRE. VOL: To Adjust the CD Player volume.
- 11 USB Slot

Rear

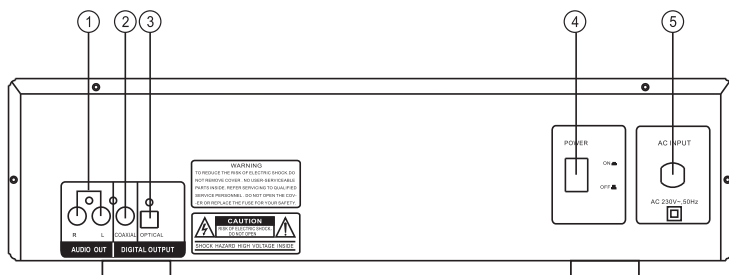

- 1 AUDIO OUTPUT JACK
- 2 COAXIAL OUTPUT
- 3 OPTICAL OUTPUT
- 4 Power Switch
- 5 AC Input 230V ~ 50Hz

REMOTE CONTROL

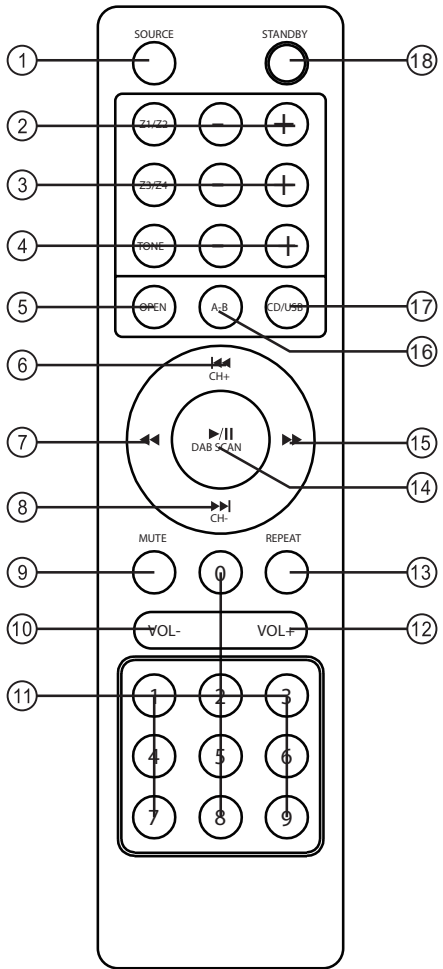

For Amplifier (Item 1003829/30)

- 1 SOURCE
- 2 ZONE1/ZONE2 VOLUME +/-
- 3 ZONE3/ZONE4 VOLUME +/-
- 4 TONE(BASS/TREBLE) +/-
- 5
- 6 PREVIOUS/CHANNEL+
- 7
- 8 NEXT/CHANNEL-
- 9 MUTE
- 10 VOLUME-
- 11 NUMBER BUTTONS
- 12 VOLUME+
- 13
- 14 PLAY/PAUSE/DAB SCAN
- 15
- 16
- 17
- 18 STANDBY

For CD Player

- 5 OPEN
- 6 PREVIOUS
- 7 BACKWARD
- 8 NEXT
- 10 VOLUME-
- 11 NUMBER BUTTONS
- 12 VOLUME+
- 13 REPEAT
- 14 PLAY/PAUSE
- 15 F.WARD
- 16 A-B
- 17 CD/USB
- 18 STANDBY

PREPARATION

System connection

1. The speaker impedance should be correct (read „Speaker Choice“), or this unit or speakers could be damaged.
2. Do not let the bare speaker wires touch each other or any other metal parts as this could damage this unit or speakers.
3. Make sure the polarity of speaker wires is correct, + to +, and - to -, if these wires are incorrectly connected, the sound will be unnatural .

Connection to an amplifier

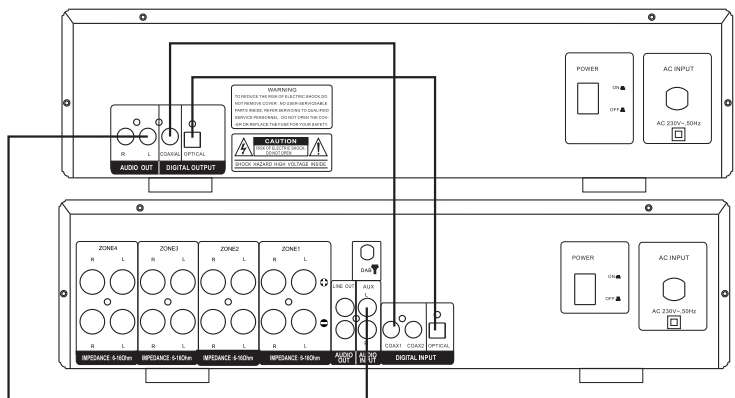

CD PLAYER

Loading and Playing CD Disc

Open the CD door. Install a disc with the CD graphic side facing up. Close the CD door. Press the SOURCE button to CD mode. After reading the total number of tracks will be shown on the display. Press the ▶ button to play.

Play/Pause Control

To pause playback press the ⏸ button. Press the button again to resume playback.

Skip Track

During playback press the ⏮ or ⏭ button to search to the previous or next track.

Repeat mode

Pressing the REPEAT button a number of times will switch through the various play modes.

Press	Play Mode
1 x	Repeat all tracks
2 x	Repeat
2 x	Random play

Repetition of a section

Press the A-B button to set the section start.
Press the A-B button again to set the end of the section..

DISPOSAL CONSIDERATIONS

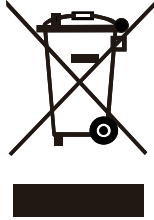

If there is a legal regulation for the disposal of electrical and electronic devices in your country, this symbol on the product or on the packaging indicates that this product must not be disposed of with household waste. Instead, it must be taken to a collection point for the recycling of electrical and electronic equipment. By disposing of it in accordance with the rules, you are protecting the environment and the health of your fellow human beings from negative consequences. For information about the recycling and disposal of this product, please contact your local authority or your household waste disposal service.

This product contains batteries. If there is a legal regulation for the disposal of batteries in your country, the batteries must not be disposed of with household waste. Find out about local regulations for disposing of batteries. By disposing of them in accordance with the rules, you are protecting the environment and the health of your fellow human beings from negative consequences.

DECLARATION OF CONFORMITY



Manufacturer:

Chal-Tec GmbH, Wallstrasse 16, 10179 Berlin, Germany.



Importer for Great Britain:

Chal-Tec UK limited
Unit 6 Riverside Business Centre
Brighton Road
Shoreham-by-Sea
BN43 6RE
United Kingdom

The complete declaration of conformity of the manufacturer can be found at the following link:
<https://use.berlin/10038327>



Cher client, chère cliente,

Toutes nos félicitations pour l'acquisition de ce nouvel appareil. Lisez attentivement les indications suivantes et suivez-les pour éviter d'éventuels dommages. Nous ne saurions être tenus pour responsables des dommages dus au non-respect des consignes et à la mauvaise utilisation de l'appareil. Scannez le QR-Code pour obtenir la dernière version du mode d'emploi ainsi que d'autres informations concernant le produit

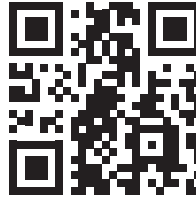

SOMMAIRE



Fiche technique	30
Consignes de sécurité	32
Description de l'appareil	34
Télécommande	36
Installation	38
Lecteur CD	39
Informations sur le recyclage	40

FICHE TECHNIQUE

Numéro d'article	10038327, 10038328
Alimentation	230 V~ 50 Hz
Entrées	Port USB (Type A)
Sorties	Prise RCA Sortie coaxiale Sortie optique

EXPLICATION DES SYMBOLES SUR L'APPAREIL

	<p>ATTENTION</p> <p>RISQUE DE CHOC ÉLECTRIQUE NE PAS OUVRIR</p>	
<p>ATTENTION : N'OUVREZ PAS LE BOÎTIER POUR ÉVITER UN CHOC ÉLECTRIQUE ET DES BLESSURES GRAVES. L'APPAREIL NE CONTIENT AUCUNE PIÈCE RÉPARABLE PAR L'UTILISATEUR. ADRESSEZ-VOUS EXCLUSIVEMENT À UN PERSONNEL QUALIFIÉ.</p>		
<p>AVERTISSEMENT : POUR RÉDUIRE LE RISQUE D'INCENDIE OU DE CHOC ÉLECTRIQUE, N'EXPOSEZ PAS L'APPAREIL À L'EAU, À LA PLUIE OU À L'HUMIDITÉ.</p>		

	<p>L'éclair avec la flèche à l'intérieur d'un triangle est destiné à alerter l'utilisateur de la présence de tension dangereuse non isolée à l'intérieur du boîtier, d'une magnitude suffisante pour constituer un risque de choc électrique aux personnes.</p>
	<p>Le point d'exclamation à l'intérieur du triangle équilatéral est destiné à alerter l'utilisateur de la présence d'importantes instructions d'utilisation et de maintenance (entretien) dans la documentation accompagnant ce produit.</p>

<div style="text-align: center;">  </div> <p>INVISIBLE LASER RADIATION WHEN OPEN AND INTERLOCK FAILED OR DEFEATED. AVOID DIRECT EXPOSURE TO LASER BEAM.</p>	<p>Sécurité laser</p> <p>Cet appareil utilise un système de faisceau laser optique dans le mécanisme de lecture du CD, qui est équipé de dispositifs de sécurité intégrés. N'essayez pas de démonter l'appareil, mais contactez le personnel de maintenance qualifié. L'exposition à ce faisceau laser invisible peut être dangereuse pour l'œil humain.</p>
--	---

IL S'AGIT D'UN PRODUIT LASER DE CLASSE 1. L'UTILISATION D'ÉLÉMENTS DE COMMANDE OU D'AUTRES RÉGLAGES QUE CEUX SPÉCIFIÉS DANS LE PRÉSENT DOCUMENT PEUT ENTRAÎNER UNE EXPOSITION DANGEREUSE AU FAISCEAU LASER.

CONSIGNES DE SÉCURITÉ

Lisez le mode d'emploi. Vous devez avoir lu toutes les consignes avant d'utiliser l'appareil.

- Les enfants à partir de 8 ans et les personnes souffrant de handicaps mentaux, sensoriels et physiques ne peuvent utiliser l'appareil que s'ils ont été parfaitement familiarisés avec les fonctions et les précautions de sécurité par une personne responsable et s'ils comprennent les risques associés.
- Conservez le mode d'emploi pour vous y référer ultérieurement.
- Respectez les consignes d'attention, d'utilisation et de sécurité.
- L'appareil ne doit pas être utilisé à proximité de l'eau ou mis en contact avec de l'humidité.
- Assurez-vous qu'aucun liquide ne se répande sur l'appareil ou dans ses ouvertures.
- Déplacez l'appareil avec précaution, évitez les chocs.
- Ne bloquez pas les sorties de l'appareil.
- Ne placez pas l'appareil à proximité d'une source de chaleur (radiateur par exemple). Ne l'exposez pas au soleil.
- Nettoyez l'appareil exactement comme indiqué dans le mode d'emploi.
- Cet appareil dispose d'une connexion avec une protection contre les surcharges. L'échange ne doit être effectué que par un technicien expérimenté ou le fabricant de l'appareil.
- Pour nettoyer l'appareil, veuillez suivre les recommandations des consignes.
- Débranchez le cordon d'alimentation si vous n'utilisez pas l'appareil pendant une longue période.
- L'appareil doit être réparé par un personnel qualifié si :
 - a. le câble secteur est endommagé.
 - b. des objets sont tombés dans l'appareil ou du liquide s'est répandu dans l'appareil.
 - c. l'appareil a été exposé à la pluie.
 - d. l'appareil ne fonctionne pas correctement sans modification externe particulière.
 - e. l'appareil est défectueux.
- L'utilisateur ne doit pas tenter de réparer l'appareil au-delà de ce qui est décrit dans ce manuel d'instructions.
- L'appareil ne doit pas être exposé à l'égouttement ou aux éclaboussures et aucun objet contenant du liquide ne doit être posé dessus, tel qu'un vase par exemple.

- Pour couper complètement l'alimentation électrique, débranchez la fiche secteur de l'appareil car il s'agit de son seul dispositif de déconnexion.
- La fiche d'alimentation de l'appareil ne doit pas être obstruée OU doit être facilement accessible pour l'utilisation prévue.
- La pile ne doit pas être exposée à une chaleur excessive telle que le soleil, le feu ou autre.
- Une pression sonore excessive du casque ou des écouteurs peut entraîner une perte auditive.
- Maintenez une distance minimale (8 cm) autour de l'appareil pour une ventilation adéquate.
- La ventilation ne doit pas être entravée en recouvrant son ouverture avec des articles tels que journaux, nappes, rideaux, etc.
- Aucune flamme nue ne doit être placée sur l'appareil, telle qu'une bougie allumée par exemple.
- Soyez attentif aux aspects environnementaux de la mise au rebut des piles.
- L'appareil doit être utilisé dans un climat tempéré.
- Il y a risque d'explosion en cas de changement incorrect de la pile.
- Remplacez les piles uniquement par un type identique ou équivalent.
- La fiche principale doit rester facilement accessible.

DESCRIPTION DE L'APPAREIL

Vue de face

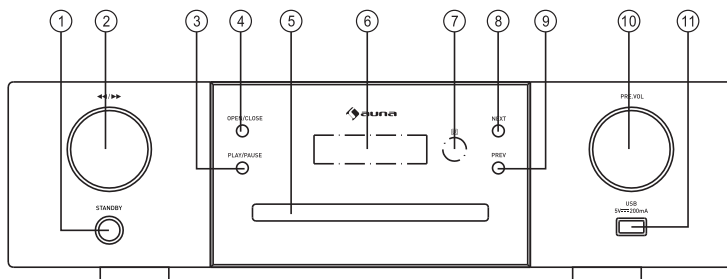

- 1 STANDBY
- 2 ◀▶ - Rembobinage/avance rapide
- 3 PLAY/PAUSE - Lecture/Pause
- 4 OPEN/CLOSE – Ouvrir/fermer le tiroir CD
- 5 Compartiment CD
- 6 Écran LED
- 7 IR – Capteur de télécommande
- 8 NEXT – titre suivant
- 9 PREVIOUS – titre précédent
- 10 PRE. VOL - Réglage du volume
- 11 Port USB

Vue arrière

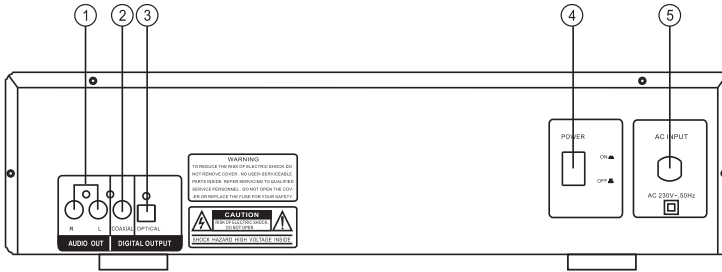

- 1 Sortie audio
- 2 Sortie coaxiale
- 3 Sortie optique
- 4 Interrupteur principal
- 5 Alimentation : CA 230V, 50Hz

TÉLÉCOMMANDE

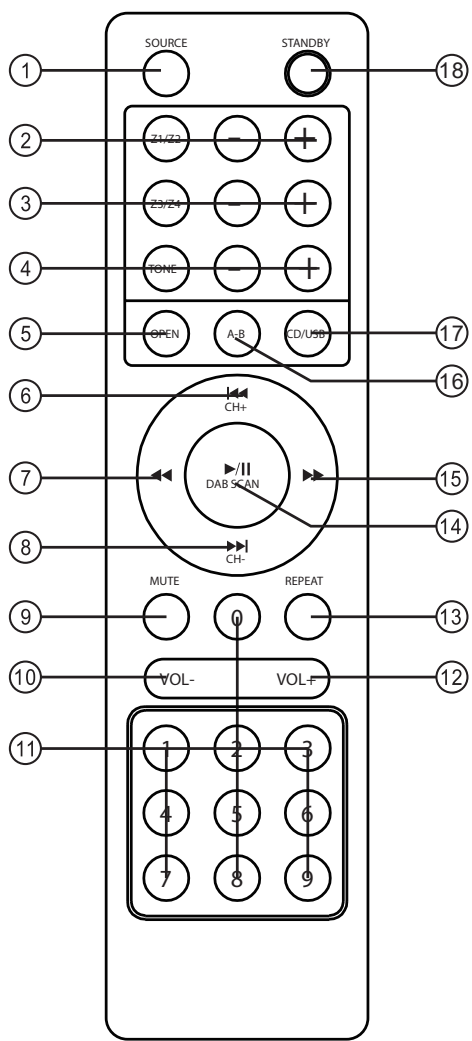

Amplificateur (Article 1003829/30)**Lecteur CD**

1	Choix de la source	
2	ZONE1/ZONE2 Volume +/-	
3	ZONE3/ZONE4 Volume +/-	
4	Tonalité (graves/aigus) +/-	
5		Ouvrir le tiroir CD
6	Retour piste/CHANNEL+	Piste retour
7		rembobiner
8	Piste avant/CHANNEL-	piste avant
9	Muet	
10	Volume-	VOLUME-
11	Pavé numérique	Pavé numérique
12	Volume+	Volume+
13		Mode lecture
14	Lecture/Pause/DAB+ Recherche	Lecture/Pause
15		avance rapide
16		A-B (points de répétition)
17		CD/USB
18	STANDBY	STANDBY

INSTALLATION

Connexion du système

1. L'impédance des enceintes doit être correcte (voir la section Sélection des enceintes). Dans le cas contraire, l'appareil ou les enceintes risquent d'être endommagés.
2. Veillez à ce que les câbles nus des enceintes ou d'autres parties métalliques ne se touchent pas, car cela pourrait endommager l'appareil ou les enceintes.
3. Assurez-vous que la polarité des câbles des enceintes est correcte (« + » vers « + » et « - » vers « - »). Si les câbles sont mal connectés, le son est déformé.

Connexion à un amplificateur

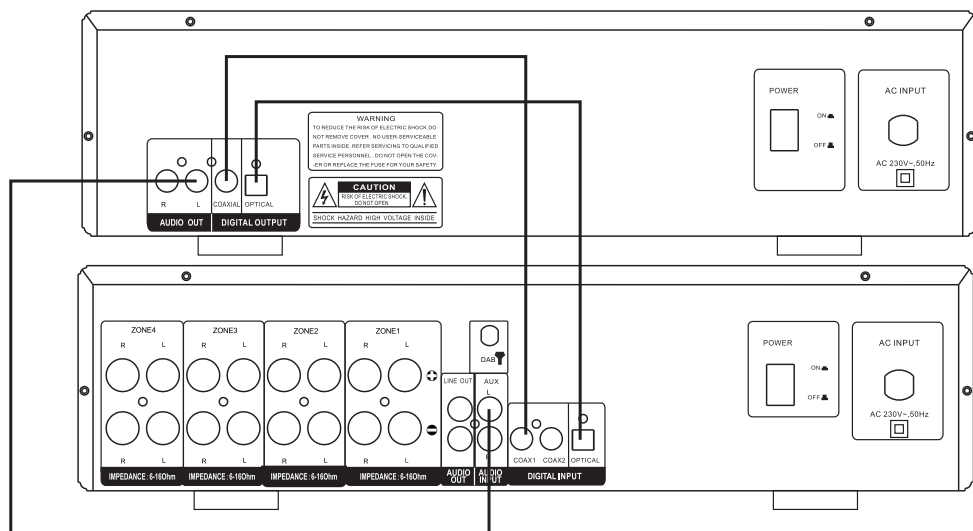

LECTEUR CD



Insérer et lire un CD

Ouvrez le tiroir CD. Insérez un disque avec la face graphique du CD vers le haut. Fermez le rabat du CD. Appuyez sur le bouton SOURCE dans le mode CD. Après la lecture, le nombre total de pistes s'affiche à l'écran. Appuyez sur le bouton  pour lecture.

Lecture / pause

Pour mettre la lecture en pause, appuyez sur le bouton . Appuyez une nouvelle fois sur la touche pour reprendre la lecture.

Pour sauter un titre

Pendant la lecture appuyez sur les touches  ou  pour chercher le titre précédent / suivant.

Modes de lecture

En appuyant plusieurs fois sur le bouton REPEAT vous faites défiler les différents modes de lecture.

Appuyez	Mode lecture
1 x	répéter tous les titres
2 x	répéter un titre
2 x	lecture aléatoire

répétition d'une section

Appuyez sur le bouton A-B pour définir le début de la section.
Appuyez une nouvelle fois sur le bouton A-B pour définir la fin de la section.

INFORMATIONS SUR LE RECYCLAGE



Si la mise en rebut des appareils électriques et électroniques est réglementée dans votre pays, ce symbole sur le produit ou sur l'emballage indique qu'il ne doit pas être éliminé avec les ordures ménagères. Vous devez l'acheminer vers un point de collecte pour le recyclage des appareils électriques et électroniques. En respectant des règles de recyclage, vous protégez l'environnement et la santé de vos semblables des conséquences négatives. Pour plus d'informations sur le recyclage et l'élimination de ce produit, contactez votre autorité locale ou votre service d'élimination des déchets ménagers.

Ce produit contient des piles. S'il existe une réglementation légale pour l'élimination des piles dans votre pays, ne les jetez pas avec les ordures ménagères. Renseignez-vous sur les réglementations locales concernant la mise au rebut des piles. Respectez les règles de recyclage pour protéger l'environnement et la santé de vos semblables des conséquences négatives.

DÉCLARATION DE CONFORMITÉ

**Fabricant :**

Chal-Tec GmbH, Wallstraße 16, 10179 Berlin, Allemagne.

Importateur pour la Grande Bretagne :

Chal-Tec UK limited
Unit 6 Riverside Business Centre
Brighton Road
Shoreham-by-Sea
BN43 6RE
Royaume Uni

La déclaration complète de conformité du fabricant est accessible par le lien suivant :
<https://use.berlin/10038327>

Gentile cliente,

la ringraziamo per l'acquisto del dispositivo. La preghiamo di leggere attentamente le seguenti istruzioni per l'uso e di seguirle per evitare possibili danni. Non ci assumiamo alcuna responsabilità per danni scaturiti da una mancata osservanza delle avvertenze di sicurezza e da un uso improprio del dispositivo. Scansionare il codice QR seguente per accedere al manuale d'uso più attuale e per ricevere informazioni sul prodotto.



INDICE



Dati tecnici	42
Avvertenze di sicurezza	44
Descrizione del prodotto	46
Telecomando	48
Montaggio	50
Lettore CD	51
Avviso di smaltimento	52

DATI TECNICI

Numero articolo	10038327, 10038328
Alimentazione	230 V~ 50 Hz
Ingressi	Connessione USB (tipo A)
Uscite	Uscita stereo RCA Uscita coassiale Uscita ottica

SPIEGAZIONE DEI SIMBOLI SUL DISPOSITIVO

	<p>ATTENZIONE</p> <p>RISCHIO DI SCOSSE ELETTRICHE NON APRIRE</p>	
<p>ATTENZIONE: NON APRIRE L'ALLOGGIAMENTO, IN MODO DA EVITARE SCOSSE ELETTRICHE E SERIE LESIONI. ALL'INTERNO NON CI SONO COMPONENTI CHE NECESSITANO DELLA MANUTENZIONE DA PARTE DELL'UTENTE. RIVOLGERSI ESCLUSIVAMENTE A TECNICI QUALIFICATI.</p>		
<p>AVVERTIMENTO: PER RIDURRE IL RISCHIO DI INCENDI E SCOSSE ELETTRICHE, NON ESPORRE IL DISPOSITIVO A PIOGGIA, ACQUA O UMIDITÀ.</p>		

	<p>Il simbolo del lampo con la punta a freccia all'interno del triangolo serve a indicare all'utente la presenza di una tensione pericolosa non isolata nell'alloggiamento del prodotto, che è di intensità sufficiente da rappresentare un pericolo di scossa elettrica per persone.</p>
	<p>Il punto esclamativo all'interno del triangolo serve a indicare all'utente la presenza di importanti indicazioni relative a utilizzo e manutenzione del dispositivo contenute nel manuale accluso al prodotto.</p>

 <p>INVISIBLE LASER RADIATION WHEN OPEN AND INTERLOCK FAILED OR DEFEATED. AVOID DIRECT EXPOSURE TO LASER BEAM.</p>	<p>Sicurezza nell'uso di laser</p> <p>Questo dispositivo utilizza un sistema di radiazione laser ottico nel meccanismo del CD dotato di misure di sicurezza integrate. Non cercare di disassemblare il dispositivo, ma rivolgersi a personale di assistenza qualificato. L'esposizione a raggi laser invisibili può essere dannosa alla vista.</p>
--	---

QUESTO È UN DISPOSITIVO LASER DI CLASSE 1. L'UTILIZZO DI ELEMENTI DI CONTROLLO O IMPOSTAZIONI E PROCEDIMENTI DIVERSI DA QUELLI INDICATI PUÒ CAUSARE L'ESPOSIZIONE A RAGGI LASER PERICOLOSI.

AVVERTENZE DI SICUREZZA

Leggere il manuale. Tutte le avvertenze di utilizzo devono essere lette prima di procedere all'uso del dispositivo.

- I bambini a partire da 8 anni e le persone con limitate capacità fisiche, psichiche e sensoriali possono utilizzare il dispositivo solo se sono stati istruiti da una persona responsabile della loro sicurezza sulle modalità d'uso e sulle procedure di sicurezza e se questi comprendono i rischi associati.
- Conservare il manuale d'uso per futuri utilizzi.
- Rispettare le direttive relative ad attenzione, utilizzo e sicurezza.
- Il dispositivo non deve essere utilizzato nelle vicinanze d'acqua o entrare in contatto con umidità.
- Assicurarsi che non finiscano liquidi sulle aperture del dispositivo.
- Muovere con cura il dispositivo ed evitare colpi.
- Non bloccare le uscite del dispositivo.
- Non posizionare il dispositivo vicino a fonti di calore (ad es. termosifoni). Non esporre il dispositivo al sole.
- Collegare il dispositivo esattamente come indicato nel manuale.
- Questo dispositivo è collegato a una protezione da sovraccarico. La sostituzione deve essere realizzata solo da un tecnico esperto o dal produttore del dispositivo.
- Per pulire il dispositivo, rispettare le indicazioni fornite.
- Scollegare il cavo se il dispositivo non viene utilizzato per lunghi periodi.
- Il dispositivo deve essere riparato da una persona qualificata se:
 - a. Il cavo di alimentazione è danneggiato.
 - b. Sono caduti oggetti nel dispositivo o è penetrata umidità al suo interno.
 - c. Il dispositivo è stato esposto a pioggia.
 - d. Il dispositivo non funziona correttamente senza modifiche esterne degne di nota.
 - e. Il dispositivo è guasto.
- L'utente non deve cercare di effettuare opere di manutenzione che trascendono le informazioni fornite in questo manuale.
- Il dispositivo non deve essere esposto a gocce o spruzzi e non è possibile posizionare sopra al dispositivo oggetti pieni di liquidi, come ad es. vasi.
- Per scollegare completamente l'afflusso di tensione, è necessario staccare la spina dalla presa elettrica, dato che i separatori sono la

spina del dispositivo.

- La spina del dispositivo non deve essere ostacolata o deve essere facilmente accessibile secondo l'utilizzo corretto.
- La batteria non deve essere esposta a calore eccessivo come sole, fuoco o simili.
- Un pressione sonora eccessiva da cuffie e auricolari può causare la perdita dell'udito.
- Tenere una distanza minima (8 cm) intorno al dispositivo per garantire una ventilazione sufficiente.
- Non ostacolare la ventilazione. Non coprire le aperture di ventilazione con oggetti come giornali, tovaglie, tende, ecc.
- Non poggiare fiamme libere sul dispositivo, come ad es. candele accese.
- Quando si procede allo smaltimento delle batterie, tenere in considerazione gli aspetti ecologici.
- Il dispositivo deve essere utilizzato in zone climatiche temperate.
- Pericolo di esplosione dovuto a un'errata sostituzione della batteria.
- Sostituire le batterie solo con altre della stessa tipologia o equivalenti.
- La spina deve essere facilmente accessibile.

DESCRIZIONE DEL PRODOTTO

Vista anteriore

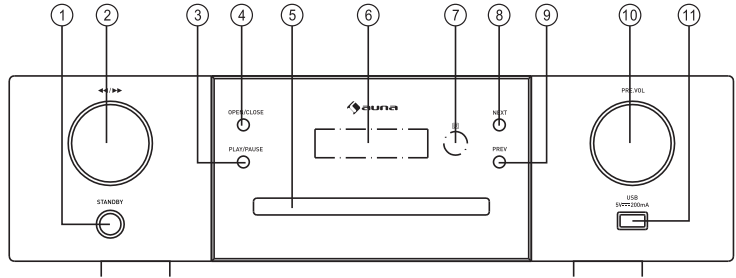

- 1 STANDBY
- 2 ◀▶ - Indietro/Avanti
- 3 PLAY/PAUSE - Riproduzione/Pausa
- 4 OPEN/CLOSE - Aprire/Chiudere il vano CD
- 5 Vano CD
- 6 Schermo LED
- 7 IR - Sensore del telecomando
- 8 NEXT - Titolo successivo
- 9 PREVIOUS - Titolo precedente
- 10 PRE. VOL - Regolazione del volume
- 11 Connessione USB

Vista posteriore

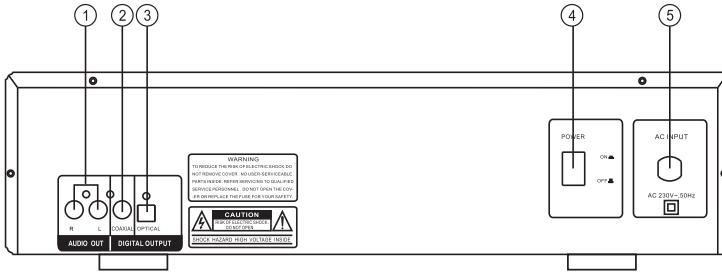

- 1 Uscita audio
- 2 Uscita coassiale
- 3 Uscita ottica
- 4 Interruttore principale
- 5 Alimentazione 230V ~ 50Hz

TELECOMANDO

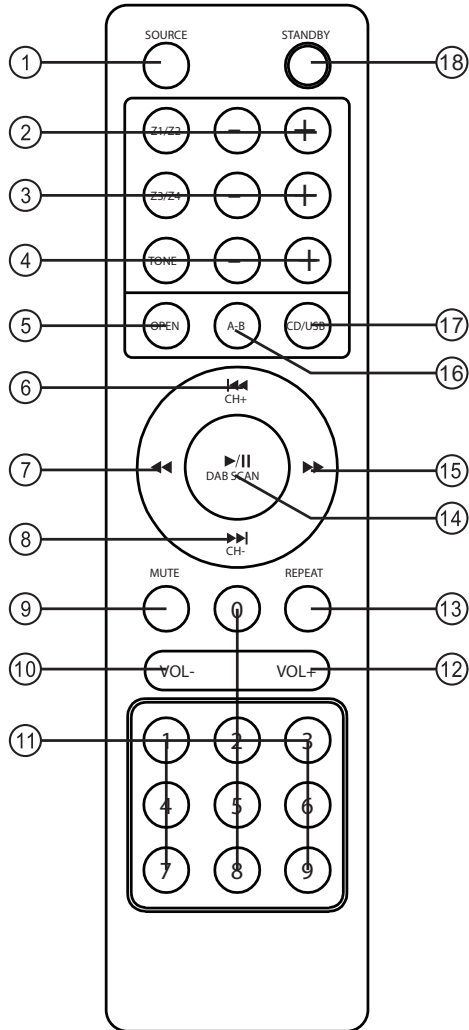

Amplificatore (articolo 1003829/30) Lettore CD

- | | | |
|----|------------------------------------|----------------------------|
| 1 | Scegliere la fonte | |
| 2 | Volume +/- ZONA1/ZONA2 | |
| 3 | Volume +/- ZONA3/ZONA4 | |
| 4 | Sound (bassi/alti) +/- | |
| 5 | | Aprire il vano CD |
| 6 | Titolo precedente/CHANNEL+ | Titolo precedente |
| 7 | | Indietro |
| 8 | Titolo successivo/CHANNEL- | Titolo successivo |
| 9 | Muto | |
| 10 | Volume- | VOLUME- |
| 11 | Tasti numerici | Tasti numerici |
| 12 | Volume+ | Volume+ |
| 13 | | Modalità di riproduzione |
| 14 | Play/Pausa/Ricerca DAB+ Play/Pausa | |
| 15 | | Avanti |
| 16 | | A-B (punti di ripetizione) |
| 17 | | CD/USB |
| 18 | STANDBY | STANDBY |

MONTAGGIO

Collegare l'impianto

1. L'impedenza degli altoparlanti deve essere corretta (v. paragrafo sulla selezione degli altoparlanti). In caso contrario, si potrebbero danneggiare altoparlanti o dispositivo.
2. Assicurarsi che i cavi degli altoparlanti scoperti non si tocchino tra loro o altri componenti metallici, altrimenti possono risultare danni a dispositivo o altoparlanti.
3. Assicurarsi che la polarità degli altoparlanti sia corretta ("+" con "+" e "-" con "-"). Se i cavi sono collegati in modo errato, l'audio ha un suono innaturale.

Collegare un amplificatore

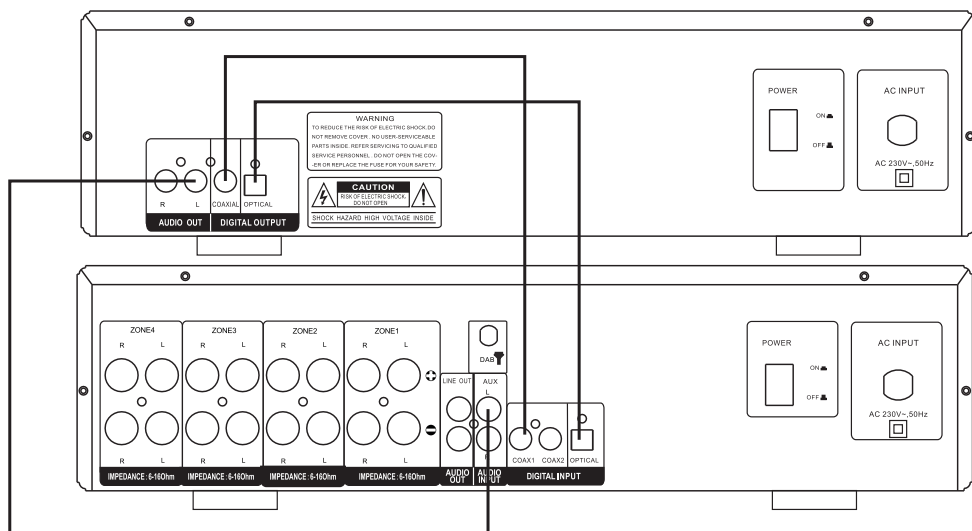

LETTORE CD

Inserire e riprodurre un CD

Aprire lo sportello del vano per i CD. Inserire un CD con la grafica rivolta verso l'alto. Chiudere il vano CD. Premere SOURCE in modalità CD. Dopo la lettura del CD, sullo schermo compare il numero totale di brani. Premere ► per avviare la riproduzione.

Riproduzione/Pausa

Premere ► per mettere in pausa la riproduzione. Premere di nuovo il tasto per procedere con la riproduzione.

Saltare un titolo

Premere ◀ o ▶ per passare al brano precedente o successivo durante la riproduzione.

Modalità di riproduzione

Premendo più volte REPEAT si possono scegliere diverse modalità di riproduzione.

Premere	Modalità di riproduzione
1 x	Ripetere tutti i titoli
2 x	Ripetere un titolo
2 x	Riproduzione casuale

Ripetere parte di un brano

Premere A-B per definire l'inizio della porzione desiderata.
Premere di nuovo A-B per definire la fine della porzione desiderata.

AVVISO DI SMALTIMENTO



Se nel vostro Paese sono vigenti regolamenti legislativi relativi allo smaltimento di dispositivi elettrici ed elettronici, questo simbolo sul prodotto o sull'imballaggio indica che non è consentito smaltire questo prodotto nei rifiuti casalinghi. Il dispositivo deve invece essere portato in un centro di raccolta per il riciclaggio di dispositivi elettrici ed elettronici. Lo smaltimento conforme tutela l'ambiente e salvaguarda la salute del prossimo da conseguenze negative. Informazioni riguardanti il riciclaggio e lo smaltimento di questo prodotto sono disponibili presso l'amministrazione locale o il servizio di smaltimento dei rifiuti.

Questo prodotto contiene batterie. Se nel vostro Paese sono presenti regolamenti legislativi per lo smaltimento di batterie, queste non possono essere smaltite nei rifiuti casalinghi. Informarsi in relazione alle normative locali sullo smaltimento di batterie. Lo smaltimento conforme tutela l'ambiente e salvaguarda la salute del prossimo da conseguenze negative.

DICHIARAZIONE DI CONFORMITÀ



Produttore:

Chal-Tec GmbH, Wallstraße 16, 10179 Berlino, Germania.



Importatore per la Gran Bretagna:

Chal-Tec UK limited
Unit 6 Riverside Business Centre
Brighton Road
Shoreham-by-Sea
BN43 6RE
Regno Unito

La dichiarazione di conformità completa del produttore è disponibile al seguente link:
<https://use.berlin/10038327>

Estimado cliente:

Le felicitamos por la adquisición de este producto. Lea atentamente el siguiente manual y siga cuidadosamente las instrucciones de uso con el fin de evitar posibles daños. La empresa no se hace responsable por los daños causados por el incumplimiento de las instrucciones y el uso indebido. Escanee el siguiente código QR para acceder al último manual de usuario y a más información sobre el producto.





CONTENIDO



Datos técnicos	54
Indicaciones de seguridad	56
Descripción de la unidad	58
Mando a distancia	60
Montaje	62
Reproductor de CD	63
Indicaciones sobre la retirada del aparato	64

DATOS TÉCNICOS

Número del artículo	10038327, 10038328
Suministro eléctrico	230 V~ 50 Hz
Entradas	Conexión USB (tipo A)
Salidas	Salida RCA estéreo Salida coaxial Salida óptica

EXPLICACIÓN DE LOS SÍMBOLOS PRESENTES EN EL APARATO

	<p>PRECAUCIÓN</p> <p>RIESGO DE DESCARGA ELÉCTRICA NO ABRIR</p>	
<p>¡ATENCIÓN! NO ABRA LA CARCASA PARA EVITAR DESCARGAS ELÉCTRICAS Y LESIONES PERSONALES GRAVES. EL APARATO NO CONTIENE PIEZAS EN SU INTERIOR QUE EL USUARIO PUEDA REPARAR. CONTACTE ÚNICAMENTE CON PERSONAL CUALIFICADO.</p>		
<p>ADVERTENCIA: PARA EVITAR UN INCENDIO O UNA DESCARGA ELÉCTRICA, NO EXPONGA EL APARATO AL AGUA, LLUVIA O HUMEDAD.</p>		

	<p>El símbolo del rayo con la flecha dentro de un triángulo equilátero advierte al usuario de la existencia de una tensión eléctrica peligrosa sin aislar dentro de la carcasa del aparato, que puede ser de magnitud suficiente para constituir un riesgo de descarga eléctrica para las personas.</p>
	<p>El signo de exclamación dentro de un triángulo equilátero advierte al usuario de que este manual de instrucciones contiene indicaciones importantes de funcionamiento y del mantenimiento del aparato.</p>

 <p>INVISIBLE LASER RADIATION WHEN OPEN AND INTERLOCK FAILED OR DEFEATED. AVOID DIRECT EXPOSURE TO LASER BEAM.</p>	<p>Seguridad láser</p> <p>Este equipo utiliza un sistema de radiación láser óptico en el mecanismo del CD que está equipado con un equipo de seguridad integrado. No intente desmontar el aparato; en su lugar, contacte con personal de servicio cualificado. La exposición a esta radiación láser invisible puede ocasionar daños oculares en las personas.</p>
--	--

ESTE ES UN PRODUCTO LÁSER DE LA CLASE 1. EL USO DE ELEMENTOS DE CONTROL U OTROS MEDIOS DIFERENTES A LOS AJUSTES O PROCEDIMIENTOS INDICADOS PUEDE OCASIONAR UNA EXPOSICIÓN PELIGROSA A LA RADIACIÓN LÁSER.

INDICACIONES DE SEGURIDAD

Lea las instrucciones. Todas las instrucciones de uso deben ser leídas antes de usar el aparato.

- Los niños mayores de 8 años y las personas con discapacidad física, sensorial o psíquica pueden utilizar el aparato si han sido previamente instruidos por una persona responsable sobre el funcionamiento del mismo y conocen las funciones, las indicaciones de seguridad y los riesgos asociados.
- Guarde el manual de instrucciones para futuras consultas.
- Deben seguirse las directrices de atención, uso y seguridad.
- No utilice el producto cerca del agua ni lo ponga en contacto con la humedad.
- Asegúrese de que no se derrame ningún líquido sobre la unidad o las aberturas del equipo.
- Mueva el dispositivo con cuidado, evite los choques.
- No bloquee las salidas de la unidad.
- No coloque la unidad cerca de una fuente de calor (por ejemplo, un radiador). No lo exponga a la luz del sol.
- Conecte el dispositivo como se describe en este manual.
- Este dispositivo tiene una conexión con una protección de sobrecarga. La sustitución sólo debe ser llevada a cabo por un técnico experimentado o por el fabricante del dispositivo.
- Para limpiar el dispositivo, por favor, siga las recomendaciones de la nota.
- El cable de alimentación debe desconectarse si no se utiliza la unidad durante un largo período de tiempo.
- La unidad debe ser reparada por una persona cualificada si:
 - a. el cable de alimentación está dañado.
 - b. los objetos han caído en la unidad o se ha derramado líquido en la unidad.
 - c. La unidad ha sido expuesta a la lluvia.
 - d. El dispositivo no funciona correctamente sin cambios externos significativos.
 - e. El dispositivo está defectuoso.
- El usuario no debe intentar dar servicio a la unidad más allá de lo que se describe en este manual.
- La unidad no debe estar expuesta a goteo o salpicaduras y no se deben colocar objetos llenos de líquidos, como jarrones, sobre la unidad.
- Para desconectar completamente la fuente de alimentación, el enchufe

de la unidad debe estar desconectado de la red eléctrica, ya que los dispositivos de desconexión son los enchufes de la unidad.

- El enchufe del aparato no debe estar bloqueado O debe ser fácilmente accesible para el uso previsto.
- La batería no debe ser expuesta a un calor excesivo como la luz del sol, el fuego o similares.
- La presión sonora excesiva de los auriculares y audífonos puede causar pérdida de audición.
- Mantenga una distancia mínima (8 cm) alrededor de la unidad para una ventilación adecuada.
- No obstruya la ventilación cubriendo la abertura de ventilación con objetos como periódicos, manteles, cortinas, etc.
- No coloque fuentes de llamas abiertas, como velas encendidas en el aparato.
- Preste atención a los aspectos ambientales de la eliminación de las pilas.
- La unidad debe utilizarse en climas templados.
- Riesgo de explosión debido a la sustitución inadecuada de la batería.
- Sólo cambie las baterías por unas del mismo tipo o equivalente.
- El enchufe debe permanecer fácilmente accesible.

DESCRIPCIÓN DE LA UNIDAD

Vista frontal

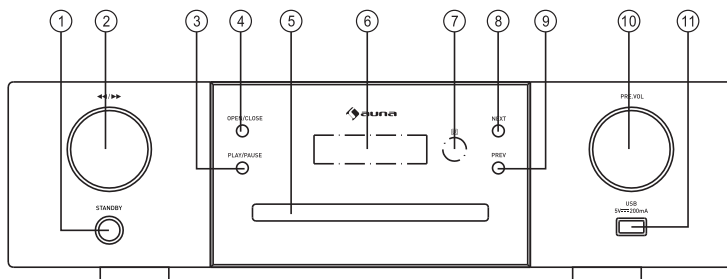

- 1 STANDBY
- 2 ◀▶ - retroceder/avanzar
- 3 PLAY/PAUSE - reproducción/pausa
- 4 OPEN/CLOSE - abrir/cerrar la compartimento de CD
- 5 Compartimento de CD
- 6 Pantalla LED
- 7 Sensor IR del mando a distancia
- 8 NEXT - pista siguiente
- 9 PREVIOUS - pista anterior
- 10 PRE. VOLUME - regulador de volumen
- 11 Conexión USB

Vista trasera

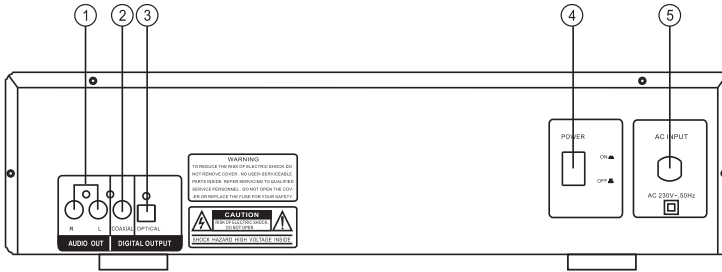

- 1 Salida de audio
- 2 Salida coaxial
- 3 Salida óptica
- 4 Interruptor principal
- 5 Suministro eléctrico 230V ~ 50Hz

MANDO A DISTANCIA

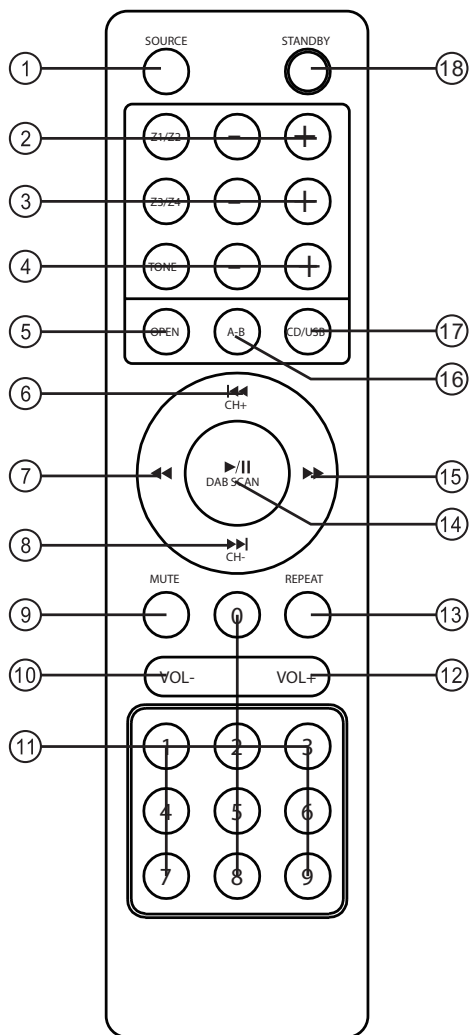

Amplificador (artículo 1003829/30) reproductor de CD

1	Selección de fuente	
2	ZONE1/ZONE2 volumen +/-	
3	ZONE3/ZONE4 volumen +/-	
4	Tono (graves/agudos) +/-	
5		Abrir compartimento de CD
6	Pista anterior/CHANNEL +	pista anterior
7		retroceder
8	Pista siguiente/CHANNEL -	pista siguiente
9	Silencio	
10	Volumen -	VOLUME-
11	Teclado numérico	teclado numérico
12	Volumen+	volumen+
13		Modo de reproducción
14	Reproducción/pausa/DAB+ búsqueda	reproducción/pausa
15		avanzar
16		A-B (punto de repetición)
17		CD/USB
18	STANDBY	STANDBY

MONTAJE

Conexión del equipo

1. La impedancia de los altavoces debería ser correcta (consultar sección Selección de altavoces). De lo contrario, el aparato o los altavoces podrían sufrir daños.
2. Asegúrese de que los cables de altavoces sin aislar no toquen piezas metálicas, pues el aparato o los altavoces podrían sufrir daños.
3. Asegúrese de que la polaridad de los cables de altavoces sea correcta ("+" con "+" y "-" con "-"). Si los cables están mal conectados, el sonido no será natural.

Conexión a un amplificador

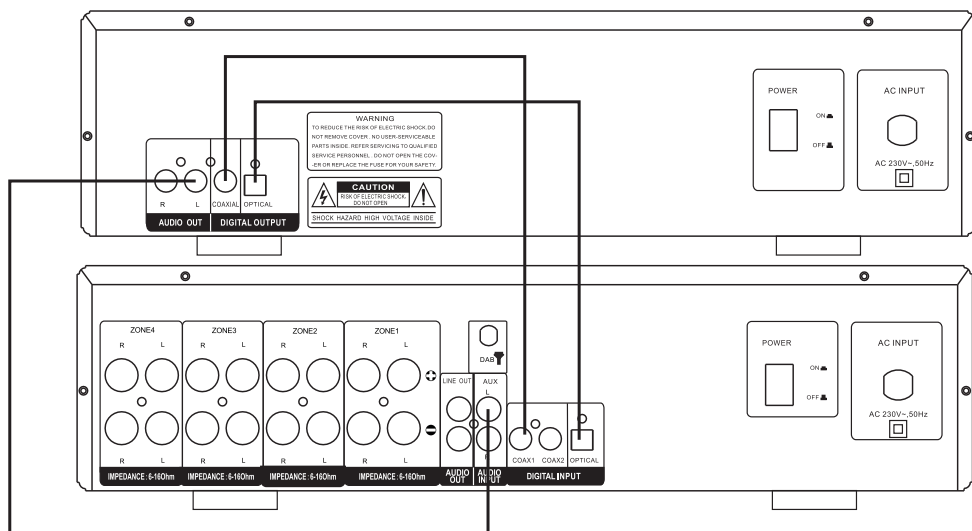

REPRODUCTOR DE CD

Introducir y reproducir un CD

Abra la puerta del compartimento para CD. Introduzca un disco con la parte impresa hacia arriba. Cierre la tapa. Presione la tecla SOURCE en el modo CD. Una vez leído el CD, el número total de pistas se muestra en la pantalla. Presione la tecla ▶ para iniciar la reproducción.

Reproducción/pausa

Para detener la reproducción, presione la tecla ⏸. Pulse de nuevo la tecla ▶ para continuar con la reproducción.

Saltar título

Pulse las teclas ◀ o ▶ durante la reproducción para acceder a la pista anterior o próxima.

Modos de reproducción

Pulsando varias veces la tecla REPEAT navegará entre los distintos modos de reproducción.

Presione	Modo de reproducción
1 x	Repetir todas las pistas
2 x	Repetir una pista
2 x	reproducción aleatoria

Repetición de un fragmento

Presione la tecla A-B para establecer el inicio del fragmento.
 Presione de nuevo la tecla A-B para marcar el fin del fragmento.

INDICACIONES SOBRE LA RETIRADA DEL APARATO



Si en su país existe una disposición legal relativa a la eliminación de aparatos eléctricos y electrónicos, este símbolo estampado en el producto o en el embalaje advierte de que no debe eliminarse como residuo doméstico. En lugar de ello, debe depositarse en un punto de recogida de reciclaje de aparatos eléctricos y electrónicos. Una retirada de aparatos conforme a las leyes contribuye a proteger el medio ambiente y a las personas a su alrededor frente a posibles consecuencias perjudiciales para la salud. Para obtener información más detallada sobre el reciclaje de este producto, póngase en contacto con su ayuntamiento o con el servicio de eliminación de residuos domésticos.

Este producto contiene baterías. Si en su país existe una normativa para la eliminación de baterías, estas no deben ser arrojadas al cubo de la basura común. Infórmese sobre la legislación de su país que regula la retirada y eliminación de las pilas y baterías. La retirada y eliminación de pilas conforme a la ley protege el medio ambiente y a las personas frente a posibles riesgos para la salud.

DECLARACIÓN DE CONFORMIDAD



IMPORTADOR:

Chal-Tec GmbH, Wallstraße 16, 10179 Berlín, Alemania.

Importador para el Reino Unido: t

Chal-Tec UK limited.
Unit 6 Riverside Business Centre
Brighton Road
Shoreham-by-Sea
BN43 6RE
Reino Unido

Puede encontrar la declaración de conformidad completa del fabricante en el siguiente enlace:
<https://use.berlin/10038327>

