

AEROVITAL JUMBO

Heißluftfritteuse

Air Fryer

Friteuse à air chaud

Freidora sin aceite

Friggitrice ad aria calda

10038338 10038339



COOKING
OOKINGCOO
KINGCOOKIN
INGCOOKING
COOKINGCO
OOKINGCOO
KINGCOOKIN
INGCOOKING

KLARSTEIN

www.klarstein.com

Sehr geehrter Kunde,

wir gratulieren Ihnen zum Erwerb Ihres Gerätes. Lesen Sie die folgenden Hinweise sorgfältig durch und befolgen Sie diese, um möglichen Schäden vorzubeugen. Für Schäden, die durch Missachtung der Hinweise und unsachgemäßen Gebrauch entstehen, übernehmen wir keine Haftung. Scannen Sie den folgenden QR-Code, um Zugriff auf die aktuellste Bedienungsanleitung und weitere Informationen rund um das Produkt zu erhalten.

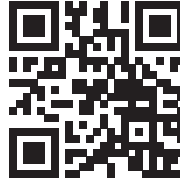

INHALT

Sicherheitshinweise	5
Übersicht	8
Bedienfeld	9
Erste Inbetriebnahme	10
Benutzung	11
Hilfreiche Tipps	14
Reinigung und Wartung	14
Hinweise zur Entsorgung	15
Hersteller & Importeur (UK)	15

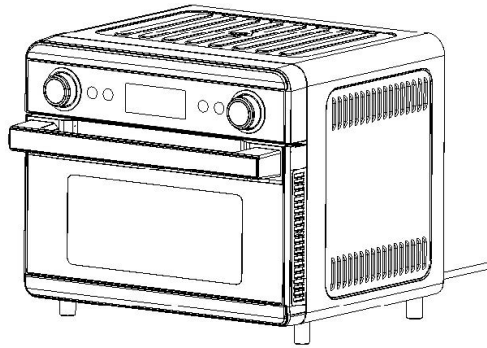

TECHNISCHE DATEN

Artikelnummer	10038338, 10038339
Stromversorgung	220-240 V ~ 50/60 Hz
Leistungsaufname	1550 W
Fassungsvermögen	18 Liter

Bestellbares Zubehör

Artikel	Artikelnummer
Rotisserie-Spieß / Zange	10038340
Gitterkorb	10038341
Backblech	10038342
Backrost	10038343
Abtropfschale	10038344

SICHERHEITSHINWEISE

- Überprüfen Sie vor der ersten Verwendung, ob die Spannung Ihrer Steckdose mit der angegebenen Spannung übereinstimmt.
- Tauchen Sie das Netzkabel oder das Gerät selbst nicht in Wasser oder andere Flüssigkeiten, um einen Stromschlag zu vermeiden.
- Halten Sie Kinder und Haustiere während des Betriebs vom Gerät fern.
- Schalten Sie das Gerät nach der Benutzung aus und ziehen Sie den Netzstecker aus der Steckdose.
- Das Gerät sollte an einem separaten Stromkreislauf von anderen Geräten getrennt betrieben werden. Wenn der Stromkreislauf durch andere Geräte überlastet ist, funktioniert dieses Gerät möglicherweise nicht richtig.
- Lassen Sie äußerste Vorsicht walten, wenn Sie einen Behälter bewegen der heiße Lebensmittel enthält.
- Lassen Sie das Netzkabel nicht über die Kante von Tischen und Arbeitsflächen herunterhängen und achten Sie darauf, dass das Netzkabel nicht mit den heißen Geräteoberflächen in Berührung kommt.
- Stellen Sie das Gerät immer sicher in die Mitte des Tisches oder der Arbeitsfläche.
- Berühren Sie keinesfalls heiße Geräteoberflächen. Verwenden Sie zum Bewegen oder Anheben die Griffe.
- Das Gerät darf nicht von Kindern verwendet werden.

- Die Verwendung von Zubehör, das nicht ausdrücklich vom Hersteller empfohlen wird, kann zu Verletzungen führen.
- Stellen und Verwenden Sie das Gerät nicht auf hitzeempfindlichen Glasoberflächen, Holzoberflächen oder Tischdecken. Legen Sie bei diesen Oberflächen unbedingt eine hitzeunempfindlichen Platte mit Wärmeschutz unter das Gerät.
- Verwenden Sie das Gerät keinesfalls, wenn das Netzkabel beschädigt ist, das Gerät Fehlfunktionen aufweist oder auf sonstige Art und Weise beschädigt wurde.
- Schalten Sie das Gerät vor der Reinigung und bei Nichtverwendung aus und ziehen Sie den Netzstecker aus der Steckdose. Lassen Sie das Gerät zuerst abkühlen, bevor Sie Geräteteile entnehmen oder hinzufügen.
- Stellen Sie das Gerät nicht in die unmittelbare Nähe von heißen Gas- oder Elektroöfen oder in einen aufgeheizten Backofen.
- Ziehen Sie, sollte der Netzstecker nicht richtig passen, auf jeden Fall einen qualifizierten Elektriker hinzu, um ein potentiell Stromschlagrisiko zu minimieren. Versuchen Sie keinesfalls, den Netzstecker auf irgendeine Weise zu manipulieren.
- Reinigen Sie das Gerät nicht mit metallischen Scheuerschwämmen. Kleine Metallteile könnten abbrechen und elektrische Bestandteile des Geräts kurzschließen, was zu einem Stromschlag führen und das Gerät beschädigen könnte.

- Bereiten Sie Lebensmittel zur Minimierung des Stromschlagrisikos ausschließlich in dem im Lieferumfang enthaltenen, beschichteten, nicht haftenden Behälter zu.
- Das Gerät ist nur für den häuslichen Gebrauch im Innenbereich ausgelegt.
- Verwenden Sie das Gerät ausschließlich für den dafür vorgesehenen Verwendungszweck.
- Bewahren Sie diese Bedienungsanleitung für den zukünftigen Gebrauch auf.
- Kinder ab 8 Jahren, psychisch, sensorisch und körperlich eingeschränkte Menschen dürfen das Gerät nur benutzen, wenn sie vorher von einer für sie verantwortlichen Aufsichtsperson ausführlich mit den Funktionen und den Sicherheitsvorkehrungen vertraut gemacht wurden und die damit verbundenen Risiken verstehen.





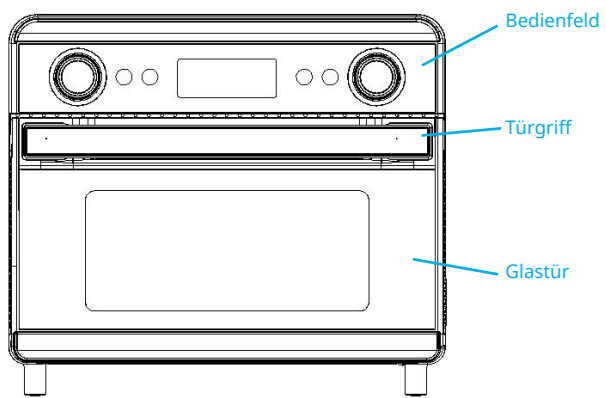

VORSICHT

Verbrennungsgefahr! Beim Heißluft-Frittieren wird heißer Dampf durch die Luftauslässe abgegeben. Halten Sie Ihre Hände und Ihr Gesicht in einem sicheren Abstand vom Dampf und von den Luftauslässen. Achten Sie auch auf heißen Dampf und Luft, wenn Sie Geräteteile aus dem Gerät nehmen.

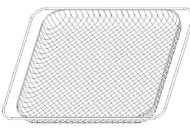
ÜBERSICHT

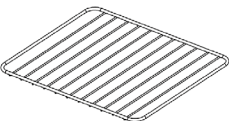
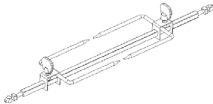

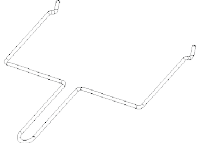
Kochgeschir		
		
Frittierkorb	Backblech	Backrost
		
Drehspieß	Abtropfblech	Entnahmegestell

BEDIENFELD



- | | | | |
|---|------------------------|---|-----------------|
| 1 | Zeit-/Temperaturregler | 5 | Lampe |
| 2 | Zeit/Temperatur | 6 | Start/Stop |
| 3 | Ventilator | 7 | Menü-Drehregler |
| 4 | LCD | | |

Zeit-/Temperaturregler Drücken Sie nach der Auswahl des gewünschten Menüs die Taste TIME/TEMP und drehen Sie dann den Zeit-/Temperaturregler, um die Zeit und Temperatur einzustellen. Drehen Sie den Zeit-/Temperaturregler im Uhrzeigersinn, um die Zeit oder Temperatur zu erhöhen, und gegen den Uhrzeigersinn, um sie zu verringern.

Taste TIME/TEMP Drücken Sie nach der Auswahl des gewünschten Menüs die Taste TIME/TEMP, um in den Zeiteinstellungsmodus zu gelangen, und drehen Sie dann den Zeit-/Temperaturregler, um die Zeit einzustellen. Drücken Sie nach der Einstellung der Zeit erneut die Taste TIME/TEMP, um in den Temperatureinstellungsmodus zu gelangen, und drehen Sie dann den Zeit-/Temperaturregler, um die Temperatur einzustellen.

Ventilator Wenn die von Ihnen ausgewählte Funktion die Lüfterfunktion beinhaltet, können Sie diese mit der Ventilator Taste ein-/ oder ausschalten. Der Lüfterstatus kann im Heißluftfritteusemodus und im Trocknungsmodus nicht deaktiviert werden.

Lampentaste Drücken Sie, nachdem das Gerät eingeschaltet wurde, die Lampentaste, um die Lampe einzuschalten. Die Lampe geht nach 30 Sekunden automatisch aus. Wenn das Programm gestartet wird, geht die Lampe automatisch an und schaltet sich nach 30 Sekunden automatisch wieder aus. Wenn ein Programm beendet ist, geht die Lampe automatisch an und nach 30 Sekunden wieder aus. Wenn der Countdown bei 30 Sekunden oder weniger ist, kann die Lampe nicht mit der Lampentaste ausgeschaltet werden.

Taste START/STOP Der Betrieb des Geräts kann durch Drücken der Taste START/STOP jederzeit unterbrochen werden. Im Pause-Status können Temperatur und Zeit eingestellt werden. Die Toast- und Bagelfunktion können nicht pausiert werden. Halten Sie die Taste START/STOP 3 Sekunden lang gedrückt, um zur Menüauswahl zurückzugelangen. Halten Sie die Taste START/STOP erneut 3 Sekunden lang gedrückt, um das Gerät auszuschalten.

MENÜ-Drehregler Wenn Sie vom Standbymodus zur Funktionsauswahl gelangen möchten, drehen Sie den Menü-Drehregler. Halten Sie während des Pause-Status die START/STOP-Taste 3 Sekunden lang gedrückt, um zur Menüauswahl zurückzukehren. Drehen Sie den Menü-Drehregler, um erneut die Funktion auszuwählen.

ERSTE INBETRIEBNAHME

Entfernen Sie das gesamte Verpackungsmaterial und alle Aufkleber. Entnehmen Sie das gesamte lose Zubehör aus dem Gerät. Waschen Sie das Zubehör mit lauwarmem Wasser ab und trocknen Sie das Zubehör anschließend mit Küchenpapier oder einem Geschirrtuch. Setzen Sie das gesamte Zubehör anschließend wieder in die Heißluftfritteuse ein. Wählen Sie einen geeigneten Standort für das Gerät aus. Stellen Sie das Gerät nicht unter Schränke oder zu nah an Wände, damit die Hitze aus dem Gerät austreten kann, ohne Schäden zu verursachen. Stecken Sie den Netzstecker des Geräts in die Steckdose.

Hinweise:

- Bei der ersten Verwendung kann es vorkommen, dass ein leichter Geruch und Rauch auftritt (circa 15 Minuten lang). Dies ist normal und liegt am Schutzmittel, welches sich auf den Heizelementen befindet, um diese beim Transport ab Werk vor Salzeinwirkung zu schützen. Achten Sie darauf, dass sich das Gerät in gutem Zustand befindet.
- Der Mindestabstand zwischen den oberen Heizelementen und Lebensmitteln sollte, um die besten Ergebnisse zu erzielen, mindestens 30 mm betragen.
- Das Backblech kann direkt auf dem Gitter platziert werden.
- Lassen Sie die Lebensmittel während der Zubereitung nicht unbeaufsichtigt, um zu gewährleisten, dass diese nicht zu lange zubereitet werden.
- Das Innere der Heißluftfritteuse ist mit verschiedenen Schlitzern auf unterschiedlichen Höhen ausgestattet, in welche das Gitter hineingeschoben werden kann. Dadurch kann ein perfektes Ergebnis erzielt werden.
- Stellen Sie sicher, dass das Abtropfblech richtig positioniert ist, bevor Sie das Gerät in Betrieb nehmen.

BENUTZUNG

1. Stecken Sie den Netzstecker in die Steckdose.
2. Der Bildschirm leuchtet auf. Die werkseitig eingestellte Funktion ist die Heißluftfunktion. Wählen Sie die gewünschte Funktion durch Drehen des Menüreglers aus. Es stehen 10 Funktionen zur Auswahl. Drehen Sie den Menüregler zum Wechsel der eingestellten Funktion jeweils einmal.
3. Nachdem Sie die gewünschte Funktion ausgewählt haben, können Sie die Temperatur anpassen, indem Sie zunächst den Drehregler Zeit/Temperatur drücken und diesen anschließend drehen. Passen Sie die Zeit an, indem Sie den Drehregler erneut drücken und anschließend an diesem Drehen.

Hinweise:

- Drehen Sie den Drehregler im Uhrzeigersinn, um die Zeit zu verlängern/ die Temperatur zu erhöhen. Drehen Sie den Drehregler gegen den Uhrzeigersinn, um die Zeit zu verkürzen/ die Temperatur zu senken.
- Wenn das Toast- oder Bagelmenü ausgewählt wird, drücken Sie die Taste TIME/TEMP, um die Anzahl der Toastscheiben/ Bagel anzupassen. Drücken Sie die Taste TIME/TEMP anschließend wieder und stellen Sie durch Drehen des Drehreglers den gewünschten Bräunungsgrad des Toasts/ Bagels ein.
- Wenn Sie die Taste TIME/TEMP 3 Sekunden lang gedrückt halten, können Sie zwischen Celsius und Fahrenheit wechseln.
- Drücken Sie zum Starten des Betriebs die Taste START/STOP. Der Toastvorgang kann durch Drücken der Taste START/STOP gestoppt werden. Es besteht keine Möglichkeit, die Toast- oder Bagelfunktion zu pausieren.
- Der Gleichstromlüfter an der Geräterückseite läuft noch 5 Minuten nach dem Ausschalten des Geräts weiter. Ziehen Sie den Stecker aus der Steckdose, wenn der Lüfter nicht mehr läuft.

Funktionen:

	Menü	Voreingestellte Zeit	Zeit-/Farbeinstellbereich	Voreingestellte Temperatur
1	Heißluft	15 min	1 – 45 min	205 □ (400 □)
2	Toast	4 Farben	1-2-3-4-5-6	4 Toastscheibe
3	Bagel	4 Farben	1-2-3-4-5-6	4 Bagel
4	Pizza	15 min	1 – 1 h	190 □ (375 □)
5	Backen	60 min	1 – 4 h	165 □ (325 □)
6	Grillen	10 min	1 – 20 min	205 □ (400 □)
7	Entfeuchten	6 h	30 min – 72 h	49 □ (120 □)
8	Rösten	60 min	1 min – 4 h	175 □ (350 □)
9	Warmhalten	1 h	1 min – 4 h	70 □ (160 □)
10	Aufwärmen	15 min	1 min – 2 h	160 □ (320 □)

Temperatur Bereich/Scheibenanzahl	Vorheizen möglich?	Voreingestellter Ventilatorstatus	Ventilator zuschaltbar?
50 – 205 °C (120 – 400 °F)	Ja	Ein	Nein
1-2-3-4-5-6	Nein	Aus	Nein
1-2-3-4-5-6	Nein	Aus	Nein
50 – 230 °C (120 – 450 °F)	Ja	Ein	Ja
50 – 230 °C (120 – 450 °F)	Ja	Ein	Ja
150 °C (300 °F)	Ja	Ein	Ja
30 – 80 °C (85 – 175 °F)	Nein	Ein	Nein
50 – 230 °C (120 – 450 °F)	Ja	Aus	Nein
Nicht einstellbar	Nein	Aus	Nein
50 – 230 °C (120 – 450 °F)	Nein	Ein	Ja

HILFREICHE TIPPS

1. Kondensation kann sich bei der Zubereitung bestimmter Lebensmittel an der Tür bilden. Dies ist normal.
2. Bereiten Sie Lebensmittel unmittelbar nach dem Auftauen zu.
3. Gefrorene Lebensmittel und dicke Fleischstücke benötigen eine längere Zubereitungszeit.
4. Öffnen Sie die Ofentür so selten wie möglich, um einen Hitzeverlust zu vermeiden.
5. Beim Backen kann Rauch auftreten. Das Entfernen von überschüssigem Fett vor dem Backen kann dies verringern.

REINIGUNG UND WARTUNG



WARNUNG

Verbrennungsgefahr! Ziehen Sie vor der Reinigung des Geräts den Netzstecker aus der Steckdose und lassen Sie dieses vollständig abkühlen.

1. Waschen Sie das gesamte abnehmbare Zubehör mit einer milden Seifenlösung ab.
2. Reiben Sie das Innere des Geräts mit einem weichen Tuch aus. Reinigen Sie das Geräteinnere regelmäßig.
3. Reinigen Sie die Tür mit einem in heißes Wasser getauchten Tuch und etwas Spülmittel oder Seife.
4. Tauchen Sie das Gerät zur Reinigung keinesfalls unter Wasser.
5. Öffnen Sie zur Reinigung des Abtropfblechs zunächst die Tür und ziehen Sie dieses heraus. Reiben Sie das Abtropfblech mit einem weichen Tuch aus. Schieben Sie dieses nach der Reinigung wieder in die richtige Position hinein.
6. Das gesamte abnehmbare Zubehör ist NICHT spülmaschinengeeignet.
7. Verwenden Sie keine aggressiven Reinigungsprodukte.
8. Reinigen Sie das gesamte abnehmbare Zubehör mit heißem Wasser und etwas Spülmittel oder Seife.
9. Reiben Sie die Heizelemente nicht ab.
10. Legen Sie das Gitter oder das Backblech nicht direkt auf das untere Heizelement.
11. Reinigen Sie die Geräteoberflächen nicht mit Scheuerschwämmen, um ein Beschädigen zu vermeiden.

Achtung: Damit die Arbeitsplatte nicht beschädigt wird, darf das Gerät ausschließlich mit eingesetztem und gereinigtem Abtropfblech verwendet werden. Verwenden Sie das Gerät niemals mit geöffneter Tür. Platzieren Sie das Backblech (oder anderes Zubehör) niemals direkt auf dem unteren Heizelement.

HINWEISE ZUR ENTSORGUNG

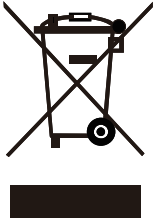

Wenn es in Ihrem Land eine gesetzliche Regelung zur Entsorgung von elektrischen und elektronischen Geräten gibt, weist dieses Symbol auf dem Produkt oder auf der Verpackung darauf hin, dass dieses Produkt nicht im Hausmüll entsorgt werden darf. Stattdessen muss es zu einer Sammelstelle für das Recycling von elektrischen und elektronischen Geräten gebracht werden. Durch regelkonforme Entsorgung schützen Sie die Umwelt und die Gesundheit Ihrer Mitmenschen vor negativen Konsequenzen. Informationen zum Recycling und zur Entsorgung dieses Produkts, erhalten Sie von Ihrer örtlichen Verwaltung oder Ihrem Hausmüllentsorgungsdienst.

HERSTELLER & IMPORTEUR (UK)

Hersteller:

Chal-Tec GmbH, Wallstraße 16, 10179 Berlin, Deutschland.

Importeur für Großbritannien:

Berlin Brands Group UK Limited
PO Box 42
272 Kensington High Street
London, W8 6ND
United Kingdom

Dear Customer,

Congratulations on purchasing this device. Please read the following instructions carefully and follow them to prevent possible damages. We assume no liability for damage caused by disregard of the instructions and improper use. Scan the QR code to get access to the latest user manual and more product information.



CONTENTS

Safety Instructions	19
Overview	22
Control Panel	23
For the First Use	24
Using your Toaster Oven	25
Useful Tips	28
Cleaning and Maintenance	28
Disposal Considerations	29
Manufacturer & Importer (UK)	29

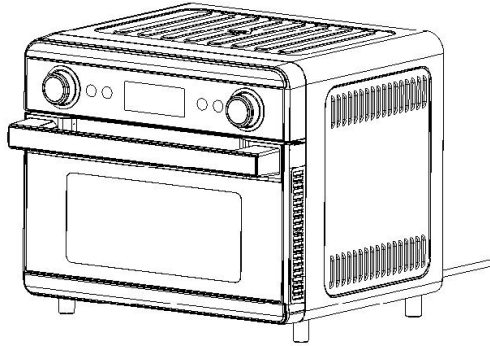

TECHNICAL DATA

Item number	10038338, 10038339
Power supply	220-240 V ~ 50/60 Hz
Power input	1550 W
Capacity	18 Liter

Accessories available to order

Item number	Article
10038340	Rotisserie skewer/tongs
10038341	Mesh basket
10038342	Baking tray
10038343	Baking rack
10038344	Drip tray

SAFETY INSTRUCTIONS

- Before using for the first time, check that the voltage of your power outlet matches the specified voltage.
- To avoid electric shock, do not immerse the power cord or the device itself in water or other liquids.
- Keep children and pets away from the device during operation.
- After use, switch off the appliance and disconnect the mains plug from the socket.
- The unit should be operated separately from other units on a separate circuit. If the circuit is overloaded by other devices, this device may not work properly.
- Take extreme care when moving a container containing hot food.
- Do not let the power cord hang over the edge of tables or work surfaces, and be careful not to allow the power cord to come into contact with the hot surfaces of the equipment.
- Always place the unit securely in the center of the table or worktop.
- Do not touch hot device surfaces. Use the handles to move or lift.
- The device must not be used by children.
- Use of accessories not expressly recommended by the manufacturer may result in injury.
- Do not place or use the unit on heat-sensitive glass surfaces, wooden surfaces or tablecloths. Be sure to place a heat-resistant plate with thermal protection under the unit on these surfaces.





- Never use the device if the power cord is damaged, if the device malfunctions or has been damaged in any other way.
- Before cleaning or when not in use, switch off the device and disconnect the power plug from the socket. Allow the device to cool down before removing or adding any parts.
- Do not place the device in the immediate vicinity of hot gas or electric ovens or in a heated oven.
- If the power plug does not fit properly, always contact a qualified electrician to minimize the potential for electrical shock. Never try to manipulate the power plug in any way.
- Do not clean the device with metallic scouring pads. Small metal parts could break off and short out the electrical components of the device, which could result in electric shock or damage the device.
- To minimize the risk of electric shock, only prepare food in the supplied, coated, non-stick container.
- This device is designed for indoor use only.
- Use the device only for its intended purpose.
- Keep this manual for future reference.
- This device may be only used by children 8 years old or older and persons with limited physical, sensory and mental capabilities and / or lack of experience and knowledge, provided that they have been instructed in use of the device by a responsible person who understands the associated risks.

**CAUTION**

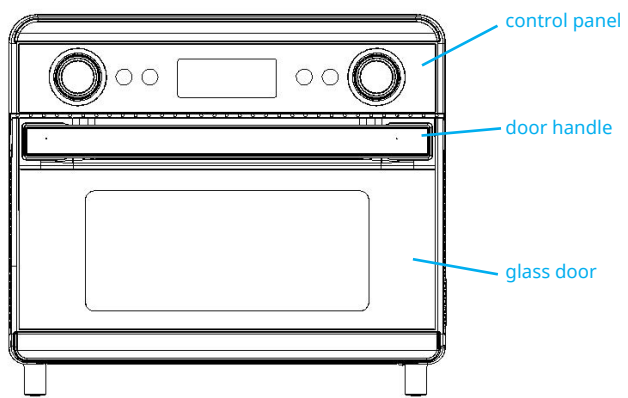
Risk of burns! During hot air frying, hot steam is released through the air outlets. Keep your hands and face at a safe distance from the steam and from the air outlets. Also be careful of hot steam and air when you remove appliance parts from the appliance.

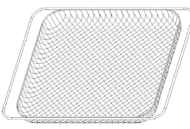
OVERVIEW

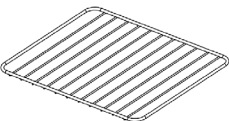
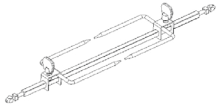

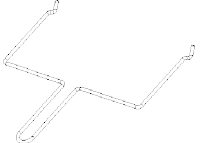
Accessories		
		
Fry Basket	Baking Tray	Baking Rack
		
Spit Rod	Drip Tray	Taking Rack

CONTROL PANEL



1

2

3

4

5

6

7

1 Time/Temp Knob

2 Time/Temp

3 Fan

4 LCD

5 Lamp

6 START/STOP

7 MENU Knob

Time/Temp knob

After selecting the desired menu, press TIME/TEMP button and then turn the Time/Temp knob to adjust the time and temperature. Turn the Time/Temp knob clockwise to increase the time or temperature, and counterclockwise to decrease.

TIME/TEMP button

After selecting the desired menu, press TIME/TEMP button to enter into the time-setting mode, and then turn the TIME/TEMP button to adjust the time. After setting the time, press the TIME/TEMP button again to enter into the temperature-setting mode, and then turn the Time/Temp knob to set the temperature.

Fan button

If the function you chosen has fan function, you can press fan button to turn on or turn off the fan . You can't change fan status in Airfry mode and Dehydrate mode.

Lamp button

After the unit is powered on, press the lamp button to turn on the lamp, and it will automatically go out after 30 seconds each time. When the program starts, the lamp will automatically turn on and go out automatically after 30 seconds. When the program ends, the lamp will automatically turn on and go out automatically after 30 seconds. When the countdown is 30 seconds, the lamp cannot be turned off by operating the lamp button.

START/STOP button

You can interrupt the working process by pressing the START/STOP button at any time, and you can adjust the time and temperature in pause status. But Toast and Bagel setting cannot be paused. Press and hold the START/STOP button for 3 seconds to return to the menu selection mode. Press and hold the START/STOP button for 3 seconds again to turn off the unit.

MENU knob

In standby mode, if you need to turn back to function choosing mode, you can turn the MENU knob. In the pause state, press and hold the START/STOP button for 3 seconds to return to the menu selection mode, then you can turn the MENU knob to choose the function again.

FOR THE FIRST USE

Remove the packing materials and any stickers. Remove the detachable accessories from oven.

Wash in sudsy water, rinse and dry with a cloth or paper towel. Replace all the detachable accessories in oven. Select a location for the unit. Do not place unit under cabinets or too close to the wall to allow heat to flow without damaging counter space. Plug unit into electrical outlet.

Notes:

- Initial start-up operation may result in minimal smell and smoke (about 15 min.). This is normal. It is due to the protective substance on heating elements which protect them from salt effects during shipping from factory. Keep the air draught in good condition in the initial use.
- The least limit between the food and the upper heating element should be 30 mm, for the perfect result.
- The baking pan can just be placed on the grill rack.
- Always monitor the food at this setting to ensure that you are not overcooking
- The inner cavity is equipped with different height of slots for placing grill rack in order to get perfect result.
- Make sure the crumb tray is completely positioned in place before using.

USING YOUR TOASTER OVEN

1. Plug the power cord into the outlet.
2. LCD display light up, the defaulted mode is AIRFRY function. You can choose the function you need by turning the function knob. There are 10 functions, turning functions knob once for changing one function.
3. After choosing the function you need, you can adjust the temperature by pressing TIME/TEMP button, then turning function knob, and you can adjust time by pressing TIME/TEMP button, then turning function.

Notes:

- Turn Time/Temp knob clockwise to add temperature/time, turn Time/Temp knob anticlockwise to decrease temperature/time.
- When the Toast/bagel menu is selected, press the TIME/TEMP button and turn the Time/Temp knob to adjust the number of slices of bread or bagel, and then press the TIME/TEMP button, and turn the Time/Temp knob to adjust the colour of the toast.
- You can shift Celsius and Fahrenheit by pressing and holding the TIME/TEMP button for 3 seconds.
- Press START/STOP button to start working, you may interrupt the toasting process by pressing the START/STOP button again at any time. But Toast and Bagel setting cannot be paused.
- The DC fan at the back of appliance continues to run for 5 minutes after the appliance is shut off. Unplug the appliance from the outlet after the fan stops working.

The function menu program table is as follows:

	Menu	Default toasting time	Time/color adjust- able range	Default toast temperature
1	AIRFRY	15 mins	1 min – 45 mins	205 °C (400 °F)
2	TOAST	4 colors	1-2-3-4-5-6	4 toast slice
3	BAGEL	4 colors	1-2-3-4-5-6	4 bagel
4	PIZZA	15 mins	1 min – 1 h	190 °C (375 °F)
5	BAKE	60 mins	1 min – 4 h	165 °C (325 °F)
6	BROIL	10 mins	1 min – 20 mins	205 °C (400 °F)
7	DEHYDRATE	6 h	30 min – 72 h	49 °C (120 °F)
8	ROAST	60 mins	1 min – 4 h	175 °C (350 °F)
9	WARM	1 h	1 min – 4 h	70 °C (160 °F)
10	Reheat	15 mins	1 min – 2 h	160 °C (320 °F)

Adjustable range of temperature/number of slices	Is there a preheat?	Default fan status	Fan operation possible
50-205 □ (120-400 □)	Yes	On	No
1-2-3-4-5-6	No	Off	No
1-2-3-4-5-6	No	Off	No
50-230 □ (120-450 □)	Yes	On	Yes
50-230 □ (120-450 □)	Yes	On	Yes
Low setting 150 □ (300 □)	Yes	On	Yes
30-80 □ (85-175 □)	No	On	No
50-230 □ (120-450 □)	Yes	Off	No
Not adjustable	No	Off	No
50-230 □ (120-450 □)	No	On	Yes

USEFUL TIPS

- Condensation will appear on the oven door for some foods and then disappear. This is normal.
- Cook food immediately after defrosting.
- Frozen foods and thick meat will take longer to cook.
- Avoid opening the Oven Door too frequently to prevent heat loss.
- When baking, smoke will likely appear. Removing excess fat prior to baking can reduce this.

CLEANING AND MAINTENANCE



WARNING

Risk of burns! Before cleaning the toaster oven unplug it and allow it to cool completely.

1. Wash all the attachments with mild, soaped water.
2. Using a mild cloth to clean the inner of the oven, remember to clean it regularly.
3. To clean the door by using a hot cloth with detergent or soap.
4. Do not immerse the unit in the water to clean the appliance.
5. To clean the crumb tray, open the oven door and simply pull crumb tray outwards. Wipe the interior of the crumb tray with a damp cloth. After cleaning, push the crumb tray into position.
6. DO NOT use the dishwasher to clean any of the accessories which are included with this product.
7. DO NOT use any abrasive cleaning products.
8. CLEAN accessories with a soft cloth in hot water with liquid detergent or soap.
9. Do not wipe the heating elements.
10. Do not install the wire rack or baking pan on the lower heating element directly.
11. Do not use any metal pad to clean the surfaces of oven to avoid reducing finish.

Attention: To prevent the worktop from being damaged, the toaster oven must be operated with the crumb tray in place, securely closed and cleaned of excess food. Never operate your toaster oven with the oven door open.

DISPOSAL CONSIDERATIONS



If there is a legal regulation for the disposal of electrical and electronic devices in your country, this symbol on the product or on the packaging indicates that this product must not be disposed of with household waste. Instead, it must be taken to a collection point for the recycling of electrical and electronic equipment. By disposing of it in accordance with the rules, you are protecting the environment and the health of your fellow human beings from negative consequences. For information about the recycling and disposal of this product, please contact your local authority or your household waste disposal service.

MANUFACTURER & IMPORTER (UK)

Manufacturer:

Chal-Tec GmbH, Wallstrasse 16, 10179 Berlin, Germany.

Importer for Great Britain:

Berlin Brands Group UK Limited

PO Box 42

272 Kensington High Street

London, W8 6ND

United Kingdom

Cher client, chère cliente,

Toutes nos félicitations pour l'acquisition de ce nouvel appareil. Veuillez lire attentivement et respecter les instructions de ce mode d'emploi afin d'éviter d'éventuels dommages. Nous ne saurions être tenus pour responsables des dommages dus au non-respect des consignes et à la mauvaise utilisation de l'appareil. Scannez le QR-Code pour obtenir la dernière version du mode d'emploi et des informations supplémentaires concernant le produit.



SOMMAIRE

Consignes de sécurité	29
Aperçu	32
Panneau de commande	33
Mise en marche	34
Utilisation	34
Conseils utiles	37
Nettoyage et maintenance	37
Informations sur le recyclage	38
Fabricant et importateur (UK)	38

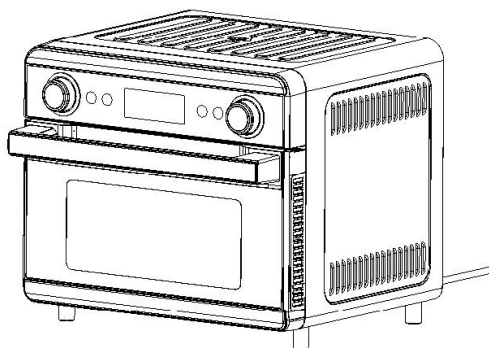

FICHE TECHNIQUE

Numéro d'article	10038338, 10038339
Alimentation	220-240 V ~ 50/60 Hz
Consommation énergétique	1550 W
Capacité	18 litres

Accessoire disponible

Article	Numéro d'article
Tourne-broche / pince	10038340
Panier métallique	10038341
Plaque de cuisson	10038342
Grille de cuisson	10038343
Bac récepteur	10038344

CONSIGNES DE SÉCURITÉ

- Avant la première utilisation, vérifiez que la tension de votre prise correspond à la tension spécifiée.
- Pour éviter toute décharge électrique, ne plongez pas le cordon d'alimentation ou l'appareil dans l'eau ou dans tout autre liquide.
- Tenez les enfants et les animaux éloignés de l'appareil pendant son fonctionnement.
- Éteignez l'appareil après utilisation et débranchez la fiche d'alimentation de la prise.
- L'appareil doit être utilisé sur un circuit d'alimentation séparé des autres appareils. Si le circuit électrique est surchargé avec d'autres appareils, cet appareil peut ne pas fonctionner correctement.
- Soyez extrêmement prudent lorsque vous déplacez un récipient contenant des aliments chauds.
- Ne laissez pas le cordon d'alimentation pendre au bord d'une table ou d'un plan de travail, et assurez-vous que le cordon d'alimentation n'entre pas en contact avec les surfaces chaudes de l'appareil.
- Placez toujours l'appareil en toute sécurité au centre de la table ou du plan de travail.
- Ne touchez en aucun cas les surfaces chaudes de l'appareil. Utilisez les poignées pour déplacer ou soulever l'appareil.
- Les enfants ne doivent pas utiliser l'appareil.
- L'utilisation d'accessoires non expressément recommandés par le fabricant peut entraîner des blessures.

- Ne placez pas et n'utilisez pas l'appareil sur des surfaces en verre sensibles à la chaleur, des surfaces en bois ou des nappes. Assurez-vous de placer sur ces surfaces et sous l'appareil une plaque insensible à la chaleur avec protection thermique.
- N'utilisez en aucun cas l'appareil si le cordon d'alimentation est endommagé, si l'appareil fonctionne mal ou s'il a été endommagé de toute autre manière.
- Avant le nettoyage et en cas de non-utilisation, éteignez l'appareil et débranchez la fiche de la prise. Laissez l'appareil refroidir avant de retirer ou d'ajouter des pièces de l'appareil.
- Ne placez pas l'appareil à proximité immédiate de fours à gaz ou électriques chauds ou dans un four chauffé.
- Si la fiche d'alimentation ne s'adapte pas correctement, consultez un électricien qualifié pour réduire le risque de décharge électrique. N'essayez en aucun cas de modifier la fiche d'alimentation de quelque manière que ce soit.
- Ne nettoyez pas l'appareil avec des éponges abrasives métalliques. Les petites pièces métalliques pourraient se casser et court-circuiter les composants électriques de l'appareil, ce qui pourrait entraîner une décharge électrique et endommager l'appareil.
- Pour minimiser le risque de décharge électrique, ne préparez les aliments que dans le récipient enduit et antiadhésif fourni.



- L'appareil est conçu pour un usage domestique uniquement.
- Utilisez l'appareil uniquement aux fins prévues.
- Conservez ce mode d'emploi pour vous y référer ultérieurement.
- Les enfants à partir de 8 ans et les personnes souffrant de handicaps mentaux, sensoriels et physiques ne peuvent utiliser l'appareil que s'ils ont été parfaitement familiarisés avec les fonctions et les mesures de sécurité par une personne responsable et s'ils comprennent les risques associés.

**ATTENTION**

Risque de brûlure ! La friteuse à air chaud libère de la vapeur chaude par les sorties d'air. Gardez vos mains et votre visage à distance de sécurité des conduites d'évacuation d'air et des vapeurs. Faites également attention à la vapeur et à l'air chauds lorsque vous retirez des pièces de l'appareil.

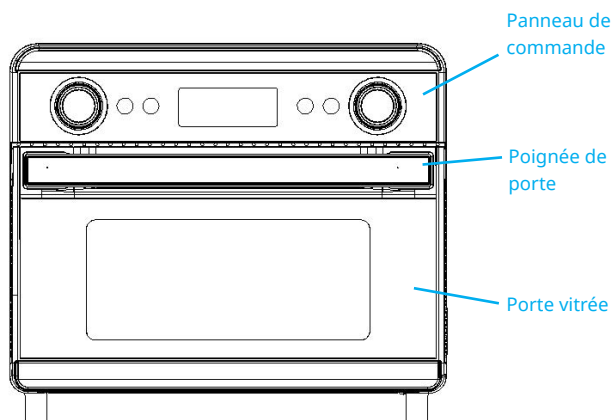
APERÇU

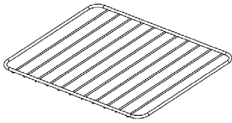
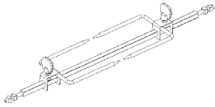
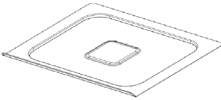
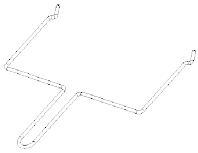

Ustensiles de cuisine		
		
Panier de friteuse	Plaque de cuisson	Grille de cuisson
		
Tournebroche	Plaque d'égouttement	Support de prélèvement

PANNEAU DE COMMANDE



- | | | | |
|---|-----------------------------------|---|------------------------|
| 1 | Régulateur de température / durée | 4 | LCD |
| 2 | Durée / température | 5 | Lampe |
| 3 | Ventilateur | 6 | Mise en marche/arrêt |
| | | 7 | Bouton de menu rotatif |

Régulateur de température/durée

Après avoir sélectionné le menu souhaité, appuyez sur la touche TIME/TEMP, puis tournez le bouton de réglage de l'heure et de la température pour régler l'heure et la température. Tournez le bouton de réglage de la durée/température dans le sens des aiguilles d'une montre pour augmenter la durée ou la température et dans le sens inverse pour la diminuer.

Touche TIME/TEMP

Après avoir sélectionné le menu souhaité, appuyez sur la touche TIME/TEMP pour accéder au mode de réglage de l'heure, puis tournez le bouton de réglage de l'heure et de la température pour régler l'heure. Après avoir réglé l'heure, appuyez à nouveau sur la touche TIME/TEMP pour passer en mode de réglage de la température, puis tournez le bouton de réglage de l'heure et de la température pour régler la température.

Touche de ventilation

Si le mode choisi comprend une fonction de ventilation, il est possible de mettre en route ou d'arrêter cette fonction à l'aide de la touche de ventilation. La fonction de ventilation ne peut être désactivée en mode de friteuse à air chaud et en mode de déshydrateur.

Touche d'éclairage

Après avoir allumé l'appareil, appuyez sur la touche d'éclairage pour allumer la lumière. La lumière s'éteint automatiquement après 30 secondes. Une fois que le programme est lancé, la lumière s'allume automatiquement et s'éteint automatiquement après 30 secondes. Lorsqu'un programme est terminé, la lumière s'allume automatiquement et s'éteint après 30 secondes. Pendant ces 30 secondes, il n'est pas possible d'éteindre la lumière avec la touche d'éclairage.

Touche de mise en marche/arrêt

L'appareil peut être arrêté à tout moment en appuyant sur la touche START/STOP. Lorsque le programme est en pause, il est possible de régler la température et la durée. Les fonctions Toast et Bagel ne peuvent pas être mises en pause. Maintenez enfoncée la touche START/STOP pendant 3 secondes pour revenir à la sélection de menu. Maintenez de nouveau enfoncée la touche START/STOP pendant 3 secondes pour éteindre l'appareil.

Bouton MENU

Si vous voulez passer du mode veille à la sélection de la fonction, tournez le bouton de menu. Pendant l'état de pause, appuyez sur la touche START/STOP pendant 3 secondes pour revenir à la sélection du menu. Tournez le bouton de menu pour sélectionner à nouveau la fonction.

MISE EN MARCHÉ

Retirez tous les matériaux d'emballage et étiquettes. Enlevez tous les accessoires mobiles de l'appareil. Lavez les accessoires à l'eau tiède et séchez-les avec un papier absorbant ou un torchon. Remplacez ensuite tous les accessoires dans la friteuse à air chaud. Choisissez l'endroit approprié pour l'appareil. Ne placez pas l'appareil sous une armoire ou trop près du mur afin qu'il puisse évacuer la chaleur sans provoquer de dommage. Branchez la fiche d'alimentation de l'appareil dans la prise.

Remarques :

- Lors de la première utilisation, il est possible que le dispositif dégage une légère fumée ou odeur (pendant environ 15 minutes). Ce phénomène est tout à fait normal et est dû à la substance protectrice qui se trouve sur le composant thermique afin de le protéger contre les effets du sel lors du transport depuis l'usine. Assurez-vous que l'appareil est en bon état.
- Pour obtenir un résultat optimal, la distance minimale entre le composant thermique supérieur et les aliments doit être d'au moins 30 mm.
- La plaque de cuisson peut être directement placée sur la grille.
- Surveillez constamment les aliments durant tout le processus pour éviter une trop longue préparation.
- L'intérieur de la friteuse à air chaud est équipé de plusieurs glissières permettant d'insérer la grille à différentes hauteurs. Vous obtenez ainsi un résultat optimal.
- Assurez-vous que la plaque d'égouttement est bien placée avant de mettre en marche l'appareil.

UTILISATION

1. Branchez la fiche dans la prise.
2. L'écran d'affichage s'allume. La fonction à air chaud est réglée par défaut. Sélectionnez la fonction souhaitée en tournant le bouton de menu. Vous pouvez choisir entre 10 fonctions différentes. Tournez le bouton de menu pour changer la fonction.
3. Après avoir choisi la fonction souhaitée, vous pouvez régler la température en appuyant sur le régulateur de durée/température et en tournant celui-ci jusqu'à la température souhaitée. Réglez la durée en appuyant et en tournant à nouveau le régulateur.

Remarques :

- Tournez le régulateur dans le sens des aiguilles d'une montre pour augmenter la durée ou la température. Tournez le régulateur dans le sens inverse des aiguilles d'une montre pour diminuer la durée ou la température.
- Si vous sélectionnez le menu Toast ou Bagel, appuyez sur la touche TIME / TEMP pour régler le nombre de toast / bagel. Ensuite, appuyez à nouveau sur la touche TIME/TEMP et réglez le degré de dorage souhaité pour les toasts / bagels en tournant le bouton de réglage.
- Si vous appuyez sur la touche TIME/TEMP pendant 3 secondes, vous passez des degrés Celsius aux degrés Fahrenheit et vice-versa.
- Pour mettre en marche l'appareil, appuyez sur la touche START/STOP. Le toastage peut être interrompu à l'aide de la touche START/STOP. Il n'est pas possible de mettre en pause les fonctions Toast ou Bagel.
- Le ventilateur CC situé à l'arrière de l'appareil continue de fonctionner pendant 5 minutes après l'arrêt de l'appareil. Débranchez la fiche de la prise lorsque le ventilateur s'arrête.

Fonctions :

	Menu	Durée par défaut	Zone de réglage de la durée / couleur	Par défaut Température
1	Air chaud	15 mn	1 – 45 min	205 ° (400 °)
2	Toast	4 couleurs	1-2-3-4-5-6	4 toast
3	Bagel	4 couleurs	1-2-3-4-5-6	4 bagels
4	Pizza	15 min	1 – 1 h	190 ° (375 °)
5	Cuire	60 min	1 – 4 h	165 ° (325 °)
6	Griller	10 min	1 – 20 min	205 ° (400 °)
7	Déshydrater	6 h	30 min – 72 h	49 ° (120 °)
8	Rôtir	60 min	1 mn – 4 h	175 ° (350 °)
9	Réchauffer	1 h	1 min – 4 h	70 ° (160 °)
10	Réchauffer	15 min	1 min – 2 h	160 ° (320 °)

Température Emplacement/nombre de tranches	Préchauf- fage possible ?	Par défaut Fonction de ventilation	Possibilité de désactiver la ventilation ?
50 – 205 °C (120 – 400 °F)	Oui	Activé	Non
1-2-3-4-5-6	Non	Désactivé	Non
1-2-3-4-5-6	Non	Désactivé	Non
50 – 230 °C (120 – 450 °F)	Oui	Activé	Oui
50 – 230 °C (120 – 450 °F)	Oui	Activé	Oui
150 °C (300 °F)	Oui	Activé	Oui
30 – 80 °C (85 – 175 °F)	Non	Activé	Non
50 – 230 °C (120 – 450 °F)	Oui	Désactivé	Non
Non réglable	Non	Désactivé	Non
50 – 230 °C (120 – 450 °F)	Non	Activé	Oui

CONSEILS UTILES

1. Il est possible que de la condensation se forme au niveau de la porte lors de la préparation de certains aliments. Cela est normal.
2. Préparez les aliments directement après les avoir décongelés.
3. Les aliments congelés et les gros morceaux de viande nécessitent une plus longue durée de préparation.
4. Ouvrez la porte du four le moins possible pour éviter la perte de chaleur.
5. Lors de la cuisson, il est possible que l'appareil dégage de la fumée. Il est possible d'atténuer le dégagement de fumée en retirant le surplus de graisse avant la cuisson.

NETTOYAGE ET MAINTENANCE



MISE EN GARDE

Risque de brûlure ! Avant de nettoyer l'appareil, débranchez la fiche de la prise et laissez l'appareil refroidir complètement.

1. Nettoyez tous les accessoires amovibles avec un savon doux.
2. Essuyez l'intérieur de l'appareil avec un chiffon doux. Nettoyez l'intérieur de l'appareil régulièrement.
3. Nettoyez la porte avec un chiffon trempé dans de l'eau chaude et un peu de produit vaisselle ou de savon.
4. Lors du nettoyage, ne plongez en aucun cas l'appareil dans l'eau.
5. Pour nettoyer la plaque d'égouttement, ouvrez d'abord la porte et retirez la plaque. Essuyez la plaque d'égouttement avec un chiffon doux. Remettez-la à sa place après l'avoir nettoyée.
6. Les accessoires amovibles NE sont PAS lavables au lave-vaisselle.
7. N'utilisez pas de produit d'entretien agressif.
8. Nettoyez l'ensemble des accessoires amovibles avec de l'eau chaude et un peu de produit vaisselle ou de savon.
9. Ne frottez pas les composants thermiques.
10. Ne placez pas la grille ou la plaque de cuisson directement sur le composant thermique inférieur.
11. Pour éviter tout dommage, ne nettoyez pas les surfaces de l'appareil avec une éponge abrasive.

Attention : afin de ne pas endommager le plan de travail, utilisez l'appareil uniquement avec la plaque d'égouttement nettoyée.

Ne laissez jamais la porte ouverte lorsque l'appareil est allumé.

Ne placez jamais la plaque de cuisson (ou tout autre accessoire) directement sur le composant thermique inférieur.

INFORMATIONS SUR LE RECYCLAGE



Si la mise en rebut des appareils électriques et électroniques est réglementée dans votre pays, ce symbole sur le produit ou sur l'emballage indique qu'il ne doit pas être éliminé avec les ordures ménagères. Vous devez l'acheminer vers un point de collecte pour le recyclage des dispositifs électriques et électroniques. En respectant des règles de recyclage, vous protégez l'environnement et la santé de vos semblables des conséquences négatives. Pour plus d'informations sur le recyclage et la mise en rebut de ce produit, contactez votre autorité locale ou votre service d'élimination des déchets ménagers.

FABRICANT ET IMPORTATEUR (UK)

Fabricant :

Chal-Tec GmbH, Wallstraße 16, 10179 Berlin, Allemagne.

Importateur pour la Grande Bretagne :

Berlin Brands Group UK Limited

PO Box 42

272 Kensington High Street

London, W8 6ND

United Kingdom

Estimado cliente:

Le felicitamos por la adquisición de este producto. Lea atentamente las siguientes instrucciones y sígalas para evitar posibles daños. No asumimos ninguna responsabilidad por los daños causados por el incumplimiento de las instrucciones y el uso inadecuado. Escanee el siguiente código QR para obtener acceso a la última guía del usuario y más información sobre el producto.



ÍNDICE

Indicaciones de seguridad	47
Descripción	50
Panel de control	51
Primera puesta en funcionamiento	52
Utilización	53
Consejos útiles	56
Limpieza y mantenimiento	56
Indicaciones sobre la retirada del aparato	57
Fabricante e importador (Reino Unido)	57

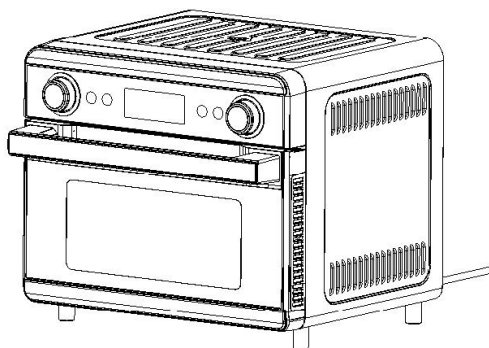

DATOS TÉCNICOS

Número de artículo	10038338, 10038339
Alimentación	220-240 V ~ 50/60 Hz
Absorción de potencia	1550 W
Capacidad	18 litros

Accesorios que se pueden pedir

Artículo	Número de artículo
Brocheta / pinzas para asar	10038340
Cesta de rejilla	10038341
Bandeja de horno	10038342
Rejilla para hornear	10038343
Bandeja para escurrir	10038344

INDICACIONES DE SEGURIDAD

- Antes de utilizar el aparato, compruebe que la tensión de la toma de corriente coincida con la indicada en la placa técnica del aparato.
- No sumerja el aparato, el cable de alimentación ni el enchufe en agua ni en ningún otro líquido para evitar descargas eléctricas.
- Mantenga a los niños y mascotas lejos del aparato.
- Apague el aparato y desconecte el enchufe de la toma de corriente tras su uso.
- El aparato debe conectarse a un circuito eléctrico independiente de otros dispositivos. Si se sobrecarga el circuito eléctrico de otros dispositivos, es posible que este aparato no funcione correctamente.
- Extreme las precauciones cuando mueva un recipiente que contenga alimentos calientes.
- Asegúrese de que el cable de alimentación no quede colgando de los cantos de mesas y superficies ni que entre en contacto con las superficies calientes.
- Coloque el aparato en medio de la mesa o encimera.
- No toque las superficies calientes del aparato. Utilice las asas para mover o levantar el aparato.
- El aparato no debe ser manejado por niños.
- La utilización de accesorios que no hayan sido recomendados expresamente por el fabricante puede provocar lesiones.

- No coloque el aparato sobre superficies que no sean resistentes al calor, superficies de madera, de cristal o manteles. Sobre dichas superficies, coloque siempre un soporte resistente al calor con protección bajo el aparato antes de utilizarlo.
- No utilice el aparato en ningún caso si el cable de alimentación está dañado, si el aparato presenta problemas en el funcionamiento o si se ha visto dañado de cualquier modo.
- Apague el aparato y desconecte el enchufe de la toma de corriente antes de limpiarlo. Deje que el aparato se enfríe por completo antes de montarlo o desmontarlo.
- No coloque el aparato cerca de hornos eléctricos o de gas o dentro de un horno caliente.
- Contacte con un electricista cualificado en caso de que el enchufe no encaje para minimizar un riesgo potencial de descarga eléctrica. En ningún caso intente manipular el enchufe.
- No limpie el aparato con lanas metálicas. Las pequeñas piezas metálicas pueden romperse y cortocircuitar componentes eléctricos del aparato, lo que provocaría una descarga eléctrica y una posible avería del aparato.
- Prepare los alimentos para minimizar el riesgo de descarga eléctrica exclusivamente en los recipientes incluidos en el envío con recubrimiento antiadherente.
- El aparato solamente es apto para un uso doméstico y en interiores.

- Utilice el aparato solamente para el fin indicado en este manual.
- Conserve este manual de instrucciones para usos posteriores.
- Los niños mayores de 8 años y las personas con discapacidad física, sensorial o psíquica pueden utilizar el aparato solamente si han sido previamente instruidos por una persona responsable sobre el funcionamiento del mismo y conocen las funciones, las indicaciones de seguridad y los riesgos asociados.





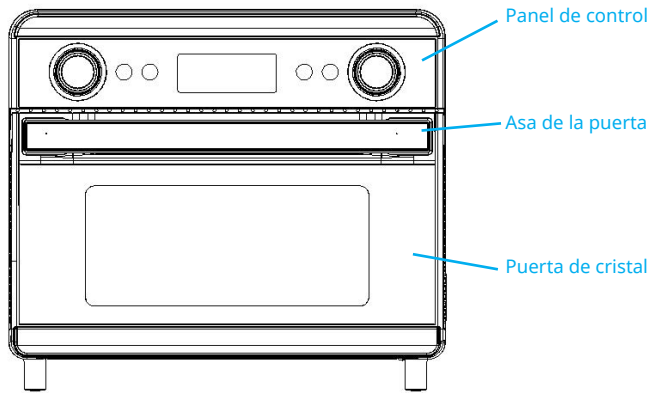

ATENCIÓN

¡Peligro de quemaduras! Durante el proceso de fritura con aire caliente, se liberará vapor caliente a través de las salidas de aire. Mantenga las manos y el rostro a una distancia segura del vapor y de las salidas de aire. Tenga cuidado con el vapor y el aire caliente cuando extraiga accesorios del aparato.

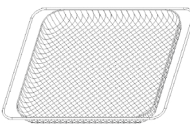
DESCRIPCIÓN

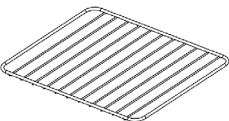
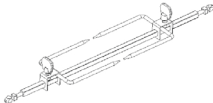

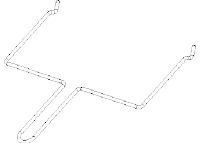
Utensilios de cocina		
		
Cesta para freír	Bandeja de horno	Parrilla
		
Asador giratorio	Bandeja de goteo	Bastidor de extracción

PANEL DE CONTROL



- | | | | |
|---|---------------------------------------|---|------------------------|
| 1 | Temporizador/regulador de temperatura | 4 | LCD |
| 2 | Tiempo/temperatura | 5 | Lámpara |
| 3 | Ventilador | 6 | Arranque/parada |
| | | 7 | Menú cabezal giratorio |

Temporizador / regulador de temperatura

Después de seleccionar el menú deseado, pulse la tecla TIME/TEMP y gire el mando de tiempo/temperatura para ajustar la hora y la temperatura. Gire el mando de tiempo/temperatura en el sentido de las agujas del reloj para aumentar el tiempo o la temperatura y en el sentido contrario para disminuirlo.

Tecla TIME/TEMP

Después de seleccionar el menú deseado, pulse la tecla TIME/TEMP para entrar en el modo de ajuste de la hora, y luego gire el mando de la hora/temperatura para ajustar la hora. Después de ajustar la hora, pulse de nuevo la tecla TIME/TEMP para entrar en el modo de ajuste de la temperatura y, a continuación, gire el mando de la hora/temperatura para ajustar la temperatura.

Tecla de ventilador

Si la función seleccionada por usted contiene la función de ventilador, podrá encender/apagar este con la tecla del ventilador. El estado del ventilador no se puede desactivar en el modo de freidora de aire caliente ni en el modo de secado.

Tecla de lámparas

Pulse, después de encender el aparato, la tecla de la lámpara para encender la lámpara. La lámpara se apaga de forma automática después de 30 segundos. Cuando se inicia el programa, la lámpara se enciende de forma automática y se apaga de forma automática después de 30 segundos. Si un programa ha finalizado, la lámpara se enciende de forma automática y se apaga de nuevo después de 30 segundos. Si la cuenta atrás es de 30 segundos o menos, la lámpara no se puede apagar con la tecla de la lámpara.

Tecla Arranque/parada

El funcionamiento del aparato se puede interrumpir en todo momento con la tecla arranque/parada. En el estado de pausa se puede ajustar la temperatura y el tiempo. La función de tostada y panecillo no se pueden pausar. Mantenga la tecla de arranque/parada pulsada durante 3 segundos para volver a la selección de menú. Mantenga de nuevo la tecla arranque/parada pulsada durante 3 segundos para apagar el aparato.

Botón MENU

Si desea pasar del modo de espera a la selección de funciones, gire el mando del menú. Durante el estado de pausa, mantenga pulsada la tecla START/STOP durante 3 segundos para volver a la selección del menú. Gire el mando del menú para volver a seleccionar la función.

PRIMERA PUESTA EN FUNCIONAMIENTO

Retire todo el material del embalaje y todas las pegatinas. Extraiga del aparato todos los accesorios sueltos. Lave los accesorios con agua tibia y séquelos a continuación con papel de cocina o un paño de cocina. A continuación, coloque todos los accesorios de nuevo en la freidora de aire caliente. Seleccione un lugar de emplazamiento adecuado para el aparato. No coloque el aparato debajo de armarios ni muy cerca de las paredes, para que pueda salir el calor del aparato sin causar daños. Introduzca el enchufe de alimentación del aparato en la toma de corriente.

Notas:

- En la primera puesta en funcionamiento puede surgir que aparezca un ligero olor y humo (aprox. durante 15 minutos). Esto es normal y se debe al agente protector, el cual se encuentra en los elementos calefactores para protegerlos durante el transporte desde fábrica contra los efectos de la sal. Asegúrese de que el aparato se encuentre en buen estado.
- La distancia mínima entre los elementos calefactores superiores y los alimentos debe ser como mínimo 30 mm para alcanzar los mejores resultados.
- La chapa del horno se puede ubicar directamente sobre la rejilla.
- No deje sin vigilancia los alimentos durante la preparación para garantizar que no se preparen durante demasiado tiempo.
- El interior de la freidora sin aceite está equipada con diferentes ranuras a distintas alturas, en las cuales se puede introducir la rejilla. Gracias a ello se puede alcanzar un resultado perfecto.
- Asegúrese de que la chapa escurridora está correctamente posicionada antes de poner en marcha el aparato.

UTILIZACIÓN

1. Introduzca el cable de alimentación en la toma de corriente.
2. La pantalla se ilumina. La función ajustada de fábrica es la función de aire caliente. Seleccione la función deseada mediante giro del regulador de menú. Sen encuentran 10 funciones para seleccionar. Gire el regulador de menú una vez para cambiar la función ajustada.
3. Después de seleccionar la función deseada, usted puede adaptar la temperatura en la que primero se pulse el regulador giratorio tiempo/ temperatura y se gire a continuación. Adapte el tiempo pulsando de nuevo el regulador giratorio y a continuación gírelo.

Notas:

- Gire el regulador giratorio en sentido de las agujas del reloj para prolongar el tiempo / aumentar la temperatura. Gire el regulador giratorio en el sentido contrario a las agujas del reloj para reducir el tiempo / bajar la temperatura.
- Si se selecciona el menú de tostadas o panecillos pulse la tecla TIME/TEMP para adaptar la cantidad de rebanadas de tostadas / panecillos. Pulse la tecla TIME/TEMP de nuevo a continuación y ajuste el grado dorado deseado de la tostada / panecillo girando el regulador giratorio.
- Si mantiene pulsada la tecla TIME/TEMP durante 3 segundos podrá cambiar de Celsius a Fahrenheit.
- Pulse la tecla START/STOP para arrancar el funcionamiento. El proceso de las tostadas se puede parar pulsando la tecla START/STOP. No existe la posibilidad de poder pausar la función de tostada o panecillo.
- El ventilador de corriente continua situado en la parte posterior del aparato sigue funcionando durante 5 minutos después de apagar el aparato. Desconecte el enchufe de la toma de corriente cuando el ventilador se detenga.

Funciones:

	Menú	Tiempo preajustado	Rango de ajuste tiempo/color	Preajustado Temperatura
1	Aire caliente	15 min	1 - 45 min	205 ° (400 °)
2	Tostada	4 colores	1-2-3-4-5-6	4 rebanadas de tostada
3	Panecillo	4 colores	1-2-3-4-5-6	4 panecillos
4	Pizza	15 min	1 - 1 h	190 ° (375 °)
5	Hornear	60 min	1 - 4 h	165 ° (325 °)
6	Asar	10 min	1 - 20 min	205 ° (400 °)
7	Deshumidificar	6 h	30 min - 72 h	49 ° (120 °)
8	Tostar	60 min	1 min - 4 h	175 ° (350 °)
9	Mantener caliente	1 h	1 min - 4 h	70 ° (160 °)
10	Calentar	15 min	1 min - 2 h	160 ° (320 °)

Temperatura Rango/ cantidad de rebanadas	¿Es posible el precalen- tamiento?	Preajustado Estado venti- lador	¿Ventilador conmutable?
50 – 205 °C (120 – 400 °F)	Sí	Un	No
1-2-3-4-5-6	No	Apagado	No
1-2-3-4-5-6	No	Apagado	No
50 – 230°C (120 – 450 °F)	Sí	Un	Sí
50 – 230°C (120 – 450 °F)	Sí	Un	Sí
150 °C (300 °F)	Sí	Un	Sí
30 – 80 °C (85 – 175 °F)	No	Un	No
50 – 230 °C (120 – 450 °F)	Sí	Apagado	No
No ajustable	No	Apagado	No
50 – 230 °C (120 – 450 °F)	No	Uno	Sí

CONSEJOS ÚTILES

1. En la puerta se puede formar condensación al preparar determinados alimentos. Se trata de un fenómeno normal.
2. Prepare alimentos directamente después de la descongelación.
3. Alimentos congelados y trozos de carne gruesos precisan más tiempo de preparación.
4. Abra la puerta del horno lo menos posible para evitar una pérdida de calor.
5. Al hornear puede aparecer humo. La eliminación de grasa sobrante antes de hornear puede minimizar esto.

LIMPIEZA Y MANTENIMIENTO



ADVERTENCIA

¡Riesgo de quemaduras! Antes de limpiar el aparato extraiga la clavija de red de la toma de corriente y déjelo enfriar por completo.

1. Lave el completo accesorio extraíble con una solución jabonosa suave.
2. Frote el interior del aparato con un paño suave. Limpie el interior del aparato regularmente.
3. Limpie la puerta con un paño sumergido en agua caliente y un poco de lavavajillas o jabón.
4. Para la limpieza, de ningún modo sumerja el aparato en agua.
5. Abra primero la puerta para limpiar la chapa escurridora y extraiga esta hacia fuera. Frote la chapa escurridora con un paño suave. Después de la limpieza introduzca esta de nuevo en la posición correcta.
6. Todos los accesorios extraíbles NO son aptos para el lavavajillas.
7. No utilice productos de limpieza agresivos o abrasivos.
8. Lave todos los accesorios extraíbles con agua caliente y un poco de lavavajillas o jabón.
9. No frote los elementos de calefacción.
10. No coloque la rejilla o la chapa de horneado directamente sobre el elemento de calefacción inferior.
11. No limpie las superficies del aparato con una esponja abrasiva para evitar daños.

Atención: Para que no se dañe la encimera, el aparato se puede utilizar exclusivamente con la chapa de escurrido introducida y limpia.

No utilice el aparato nunca con la puerta abierta.

No coloque la chapa de horneado (u otros accesorios) directamente sobre el elemento de calefacción inferior.

INDICACIONES SOBRE LA RETIRADA DEL APARATO

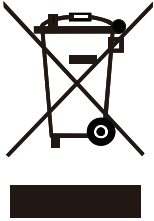

Si en su país existe una disposición legal relativa a la eliminación de aparatos eléctricos y electrónicos, este símbolo estampado en el producto o en el embalaje advierte que no debe eliminarse como residuo doméstico. En lugar de ello, debe depositarse en un punto de recogida de reciclaje de aparatos eléctricos y electrónicos. Una retirada de aparatos conforme a las leyes contribuye a proteger el medio ambiente y a las personas a su alrededor frente a posibles consecuencias perjudiciales para la salud. Para obtener información más detallada sobre el reciclaje de este producto, póngase en contacto con su ayuntamiento o con el servicio de eliminación de residuos domésticos.

FABRICANTE E IMPORTADOR (REINO UNIDO)

Fabricante:

Chal-Tec GmbH, Wallstraße 16, 10179 Berlín, Alemania.

Importador para el Reino Unido:

Berlin Brands Group UK Limited
PO Box 42
272 Kensington High Street
London, W8 6ND
United Kingdom

Gentile cliente,

La ringraziamo per aver acquistato il dispositivo. La preghiamo di leggere attentamente le seguenti istruzioni per l'uso e di seguirle per evitare possibili danni. Non ci assumiamo alcuna responsabilità per danni scaturiti da una mancata osservazione delle avvertenze di sicurezza e da un uso improprio del dispositivo. Scansionare il codice QR seguente, per accedere al manuale d'uso più attuale e per ricevere informazioni sul prodotto.



INDICE

Avvertenze di sicurezza	61
Panoramica	64
Display	65
Primo utilizzo	66
Utilizzo	67
Consigli	70
Pulizia e manutenzione	70
Avviso di smaltimento	71
Produttore e importatore (UK)	71

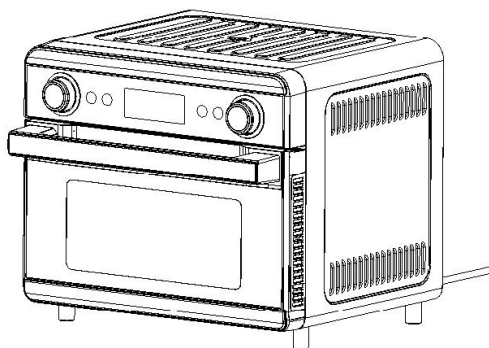

DATI TECNICI

Numero articolo	10038338, 10038339
Alimentazione	220-240 V ~ 50/60 Hz
Consumo energetico	1550 W
Capacità	18 litri

Accessori ordinabili

Articolo	Numero articolo
Spiedo girarrosto/Pinze	10038340
Cestello a griglia	10038341
Teglia	10038342
Griglia da forno	10038343
Teglia di gocciolamento	10038344

AVVERTENZE DI SICUREZZA

- Prima di procedere all'utilizzo, verificare che la tensione della presa elettrica corrisponda a quella indicata sulla targhetta del dispositivo.
- Non immergere il cavo di alimentazione o il dispositivo in acqua o altri liquidi, in modo da evitare scosse elettriche.
- Tenere bambini e animali domestici lontano dal dispositivo mentre è in funzione.
- Dopo l'utilizzo, spegnere il dispositivo e staccare la spina.
- Il dispositivo deve essere utilizzato su un circuito elettrico separato da altri dispositivi. Se il circuito elettrico è sovraccaricato da altri dispositivi, questo dispositivo potrebbe non funzionare correttamente.
- Prestare la massima attenzione quando si spostano contenitori pieni di alimenti bollenti.
- Non lasciare che il cavo penzoli dal bordo del tavolo o del piano di lavoro e assicurarsi che non entri in contatto con superfici bollenti.
- Posizionare sempre il dispositivo al centro del tavolo o del piano di lavoro.
- Non toccare in alcun caso le superfici bollenti del dispositivo. Utilizzare le impugnature per spostare o sollevare il dispositivo.
- I bambini non devono usare il dispositivo.
- L'utilizzo di accessori non espressamente consigliati dal produttore può causare lesioni.

- Non posizionare e utilizzare il dispositivo su superfici in vetro e legno o su tovaglie sensibili al calore. In presenza di tali superfici, mettere sotto al dispositivo un pannello termoresistente con protezione dal calore prima di procedere all'utilizzo.
- Non utilizzare in alcun caso il dispositivo se il cavo di alimentazione è danneggiato, se il dispositivo presenta malfunzionamenti o se è stato danneggiato in qualche modo.
- Prima della pulizia e in caso di non utilizzo, spegnere il dispositivo e staccare la spina. Prima di togliere o montare componenti, attendere che il dispositivo si sia completamente raffreddato.
- Non posizionare il dispositivo nelle immediate vicinanze di fornelli elettrici o a gas caldi o in un forno riscaldato.
- Se non è possibile collegare correttamente la spina, rivolgersi a un elettricista qualificato per minimizzare il rischio di scosse elettriche. Non cercare in alcun caso di manipolare la spina.
- Non pulire il dispositivo con spugne metalliche abrasive. Piccole parti metalliche potrebbero staccarsi e cortocircuitare componenti elettrici del dispositivo, con la possibilità di conseguenti scosse elettriche e danni al dispositivo.
- Per minimizzare il rischio di scosse elettriche, preparare gli alimenti esclusivamente nel contenitore con rivestimento antiaderente incluso in consegna.

- Il dispositivo è adatto solo all'utilizzo casalingo in ambienti chiusi.
- Utilizzare il dispositivo solo per gli scopi previsti.
- Conservare il manuale d'uso per futuri utilizzi.
- I bambini a partire da 8 anni e le persone con limitate capacità fisiche, psichiche e sensoriali possono utilizzare il dispositivo solo se precedentemente istruiti da una persona responsabile della loro sicurezza sulle modalità d'uso e sulle procedure di sicurezza e se questi comprendono i rischi associati.





ATTENZIONE

Pericolo di ustioni! Durante il procedimento di frittura con aria calda, viene emesso vapore bollente dai punti di scarico dell'aria. Tenere viso e mani a distanza di sicurezza dal vapore e dai punti di scarico dell'aria. Fare attenzione a vapori e aria bollente anche quando si tolgono componenti dal dispositivo.

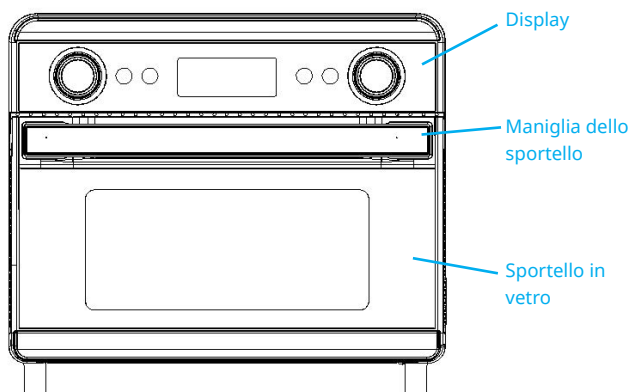
PANORAMICA

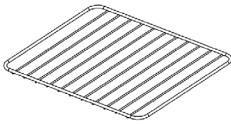
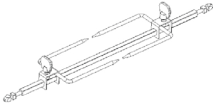
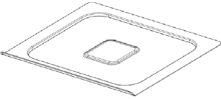
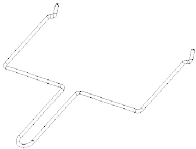

Stoviglie		
		
Cestello per frittura	Teglia da forno	Griglia da forno
		
Spiedo girarrosto	Teglia di gocciolamento	Cremagliera

DISPLAY



- | | | | |
|---|------------------------------|---|---------------|
| 1 | Manopola tempo e temperatura | 4 | LCD |
| 2 | Tempo/Temperatura | 5 | Lampadina |
| 3 | Ventola | 6 | Start/Stop |
| | | 7 | Manopola menu |

Manopola Tempo/ Temperatura

Dopo aver selezionato il menu desiderato, premere il pulsante TIME/TEMP e poi girare la manopola tempo/temperatura per impostare il tempo e la temperatura. Ruotare la manopola tempo/temperatura in senso orario per aumentare il tempo o la temperatura e in senso antiorario per diminuirla.

Pulsante TIME/TEMP

Dopo aver selezionato il menu desiderato, premere il pulsante TIME/TEMP per entrare nella modalità di impostazione dell'ora, quindi ruotare la manopola tempo/temperatura per impostare l'ora. Dopo aver impostato l'ora, premere nuovamente il pulsante TIME/TEMP per entrare nella modalità di impostazione della temperatura, quindi ruotare la manopola tempo/temperatura per impostare la temperatura.

Pulsante ventilatore

Se la funzione scelta comprende la ventilazione, è possibile attivarla o disattivarla mediante il pulsante del ventilatore. La ventilazione non può essere disattivata in modalità friggitrice o essiccazione.

Pulsante lampadina

Dopo aver acceso il dispositivo, premere il pulsante della lampadina per fare luce. La luce si spegnerà dopo 30 secondi. Una volta partito il programma, la luce si accenderà automaticamente per poi spegnersi di nuovo dopo 30 secondi. Una volta finito il programma, la luce si accenderà per poi spegnersi dopo 30 secondi. Se il countdown dura 30 secondi o meno, non è possibile spegnere la luce con il pulsante della lampadina.

Pulsante Start/Stop

Il funzionamento del dispositivo può essere interrotto in qualsiasi momento premendo il pulsante Start/Stop. È possibile impostare tempo e temperatura durante la modalità stand-by. Le funzioni Toast e Bagel non possono essere messe in pausa. Per accedere al menù, tenere premuto il pulsante Start/Stop per 3 secondi. Per spegnere il dispositivo, tenere premuto il tasto Start/Stop per altri 3 secondi.

Manopola MENU

Se volete passare dalla modalità standby alla selezione della funzione, girate la manopola MENU. Durante lo stato di pausa, tenere premuto il pulsante START/STOP per 3 secondi per tornare alla selezione del menu. Ruotare la manopola MENU per selezionare nuovamente la funzione.

PRIMO UTILIZZO

Rimuovere il materiale d'imballaggio e tutte le etichette. Tirare fuori tutti gli accessori staccati dal dispositivo. Sciacquarli con acqua tiepida, quindi asciugarli con della carta assorbente o un canovaccio. Reinserire tutti gli accessori nella friggitrice. Scegliere un posto adatto per il dispositivo. Non posizionarlo sotto armadi o troppo vicino alle pareti, in modo che il calore possa fuoriuscire dalla friggitrice senza provocare danni. Inserire la spina nella presa elettrica.

Note:

- Durante il primo utilizzo, è possibile che il dispositivo emetta un leggero odore e che fuoriesca del fumo (per circa 15 minuti). Questo è completamente nella norma ed è dovuto alla misura di protezione che si trova sugli elementi riscaldanti che serve a proteggerli dall'esposizione al sale durante il trasporto dalla fabbrica. Assicurarsi che il dispositivo sia in buono stato.
- Per un risultato ottimale, la distanza minima tra gli elementi riscaldanti superiori e il cibo dovrebbe essere almeno 30 mm.
- La teglia può essere posizionata direttamente sopra la griglia.
- Non assentarsi durante la preparazione del cibo per assicurarsi di non lasciarlo cuocere troppo a lungo.
- L'interno della friggitrice ad aria è composto da diverse fessure di diverse altezze in cui è possibile incastrare la griglia. Così facendo è possibile ottenere un risultato ottimale.
- Prima dell'utilizzo del dispositivo, assicurarsi che la teglia di gocciolamento sia sistemata nel modo corretto.

UTILIZZO

1. Inserire la spina nella presa elettrica.
2. Il display si accenderà. Per impostazioni di fabbrica, il dispositivo è impostato sulla funzione frittura ad aria. Scegliere la funzione girando la manopola del menu. È possibile scegliere tra 10 funzioni. Girare la manopola del menu per scegliere la funzione di volta in volta.
3. Dopo aver scelto la funzione desiderata, sarà possibile regolare la temperatura prima di tutto premendo sulla la manopola Tempo/Temperatura e poi girandola. Regolare il tempo premendo sulla manopola e poi facendola girare.

Note:

- Girare la manopola in senso orario per aumentare il tempo e alzare la temperatura. Girare la manopola in senso antiorario per ridurre il tempo o abbassare la temperatura.
- Quando si seleziona il menu Toast o Bagel, premere il pulsante TIME/TEMP per selezionare il numero di toast o bagel. Dopodiché, premere di nuovo il pulsante TIME/TEMP e girare la manopola per impostare il livello di tostatura del toast o del bagel.
- Tenendo premuto il pulsante TIME/TEMP per 3 secondi, è possibile scegliere tra Celsius e Fahrenheit.
- Per avviare il dispositivo premere START/STOP. La preparazione del toast può essere interrotta premendo sul pulsante START/STOP. Non è possibile mettere in pausa la funzione Toast o Bagel.
- La ventola DC sul retro del dispositivo rimane in funzione per 5 minuti dopo lo spegnimento del dispositivo. Staccare la spina dalla presa quando la ventola si arresta.

Funzioni:

	Menu	Tempo pre-definito	Intervallo impostazione tempo/colore	Temperatura predefinita
1	Aria calda	15 min	1 - 45 min	205 ° (400 °)
2	Toast	4 Colori	1-2-3-4-5-6	4 Fette di toast
3	Bagel	4 Colori	1-2-3-4-5-6	4 Bagel
4	Pizza	15 min	1 - 1 h	190 ° (375 °)
5	Cottura in forno	60 min	1 - 4 h	165 ° (325 °)
6	Griglia	10 min	1 - 20 min	205 ° (400 °)
7	Disidratare	6 h	30 min - 72 h	49 ° (120 °)
8	Tostatura	60 min	1 min - 1 h	175 ° (350 °)
9	Mantenimento calore	1 h	1 min - 4 h	70 ° (160 °)
10	Riscaldare	15 min	1 min - 2 h	160 ° (320 °)

Temperatura Intervallo/Numero di fette	Possibilità di preriscaldamento?	Modalità ventilatore predefinita	Possibilità di collegare il ventilatore ?
50 – 205 °C (120 – 400 °F)	Sì	Uno	No
1-2-3-4-5-6	No	Spento	No
1-2-3-4-5-6	No	Spento	No
50 – 230 °C (120 – 450 °F)	Sì	Uno	Sì
50 – 230 °C (120 – 450 °F)	Sì	Uno	Sì
150 °C (300 °F)	Sì	Uno	Sì
30 – 80 °C (85 – 175 °F)	No	Uno	No
50 – 230 °C (120 – 450 °F)	Sì	Spento	No
Non regolabile	No	Spento	No
50 – 230 °C (120 – 450 °F)	No	Uno	Sì

CONSIGLI

1. È possibile che si formi una condensa sullo sportello durante la preparazione del piatto: è del tutto normale.
2. Preparare il cibo immediatamente dopo averlo scongelato.
3. Il cibo congelato e i pezzi di carne più spessi necessitano di un tempo di preparazione più lungo.
4. Aprire lo sportello il meno possibile per evitare la fuoriuscita del calore.
5. Durante la cottura è possibile che esca del fumo. Rimuovere il grasso in eccesso prima della cottura può ridurre la fuoriuscita di fumo.

PULIZIA E MANUTENZIONE



AVVERTENZA

Pericolo di ustioni! Prima della pulizia, staccare la spina e lasciar raffreddare completamente il dispositivo.

1. Lavare tutti gli accessori staccati dal dispositivo con una soluzione delicata a base di sapone.
2. Sfregare l'interno del dispositivo con un panno morbido. Pulire regolarmente l'interno del dispositivo.
3. Pulire lo sportello con un panno immerso nell'acqua calda e una parte di detersivo o sapone.
4. Non immergere in nessun caso il dispositivo sotto l'acqua per pulirlo.
5. Per pulire la teglia di gocciolamento, come prima cosa aprire lo sportello e tirare fuori la teglia. Sfregare la teglia con un panno morbido. Successivamente, riposizionare la teglia correttamente.
6. Gli accessori staccati dal dispositivo non possono essere lavati in lavastoviglie.
7. Non usare detersivi troppo aggressivi.
8. Pulire tutti gli accessori con acqua calda insieme a del detersivo o del sapone.
9. Non sfregare gli elementi riscaldanti.
10. Non poggiare la griglia o la teglia direttamente sull'elemento riscaldante inferiore.
11. Non pulire la superficie del dispositivo con spugne abrasive: potrebbero danneggiare il dispositivo.

Attenzione: per non danneggiare la postazione di lavoro, è necessario utilizzare il dispositivo esclusivamente con la teglia di gocciolamento montata e pulita. Non utilizzare il dispositivo con lo sportello aperto. Non poggiare mai la teglia (o gli altri accessori) direttamente sull'elemento riscaldante inferiore.

AVVISO DI SMALTIMENTO



Se nel vostro Paese sono vigenti regolamenti legislativi relativi allo smaltimento di dispositivi elettrici ed elettronici, questo simbolo sul prodotto o sull'imballaggio indica che non è consentito smaltire questo prodotto nei rifiuti casalinghi. Il dispositivo deve invece essere portato in un centro di raccolta per il riciclaggio di dispositivi elettrici ed elettronici. Lo smaltimento conforme tutela l'ambiente e salvaguarda la salute del prossimo da conseguenze negative. Informazioni riguardanti il riciclaggio e lo smaltimento di questo prodotto sono disponibili presso l'amministrazione locale o il servizio di smaltimento dei rifiuti.

PRODUTTORE E IMPORTATORE (UK)

Produttore:

Chal-Tec GmbH, Wallstraße 16, 10179 Berlino, Germania.

Importatore per la Gran Bretagna:

Berlin Brands Group UK Limited

PO Box 42

272 Kensington High Street

London, W8 6ND

United Kingdom



KLARSTEIN