

# STUDIO 10 ARC

Elektrischer Kamin  
Fireplace Heater  
Cheminée électrique  
Camino elettrico  
Chimenea eléctrica

10038402 10038403



COMFORTING  
OMFORTING  
FORTINGCOI  
TINGCOMFO  
COMFORTING  
OMFORTING  
FORTINGCOI  
TINGCOMFO

## KLARSTEIN

[www.klarstein.com](http://www.klarstein.com)

**Hinweis:** Das Gerät eignet sich nicht zur Nutzung als primäre Heizquelle.

**Note:** The device is not suitable for use as a primary heat source.

**Remarque :** l'appareil ne convient pas en tant que source principale de chauffage.

**Nota:** il dispositivo non è idoneo ad essere utilizzato come fonte di riscaldamento primaria.

**Advertencia:** el aparato no es apto para utilizar como fuente de calefacción primaria.



**Sehr geehrter Kunde,**

wir gratulieren Ihnen zum Erwerb Ihres Gerätes. Lesen Sie die folgenden Hinweise sorgfältig durch und befolgen Sie diese, um möglichen Schäden vorzubeugen. Für Schäden, die durch Missachtung der Hinweise und unsachgemäßen Gebrauch entstehen, übernehmen wir keine Haftung. Scannen Sie den folgenden QR-Code, um Zugriff auf die aktuellste Bedienungsanleitung und weitere Informationen rund um das Produkt zu erhalten.



---

## INHALTSVERZEICHNIS

---

Sicherheitshinweise	4
Produktdatenblatt	5
Abmessungen	6
Bedienfeld und Fernbedienung	7
Funktionen und Einstellungen	8
Betriebsmodi	13
Gerät auf Werkseinstellung zurücksetzen	18
Reinigung und Pflege	18
Fehlerbehebung	19
Hinweise zur Entsorgung	20
Hersteller & Importeur (UK)	20
Zusammenbau	97

English	21
Français	43
Español	61
Italiano	79

---

## TECHNISCHE DATEN

---

Artikelnummer	10038402, 10038403
Stromversorgung	220-240 V ~ 50 Hz
Nennleistung	1800 W
Heizleistung	900 W / 1800 W
Flammenleistung	7 W

## SICHERHEITSHINWEISE

- Prüfen Sie vor der Benutzung die Spannung auf der Geräteplakette und schließen Sie das Gerät nur an Steckdosen an, die der Spannung des Geräts entsprechen.
- Falls das Netzkabel beschädigt ist, lassen Sie es von einer ausgebildeten Fachkraft ersetzen.
- Stellen Sie den Kamin nicht direkt unter der Steckdose auf.
- Halten Sie einen Meter Abstand zu brennbaren Materialien wie Möbeln, Vorhängen oder Ähnlichem.
- Lassen Sie das Gerät während der Benutzung nicht unbeaufsichtigt.
- Lassen Sie das Gerät nicht unbeaufsichtigt, während es an die Steckdose angeschlossen ist.
- Benutzen Sie das Gerät außerhalb der Reichweite von Kindern. Kinder dürfen das Gerät nur unter Aufsicht bedienen.
- Das Gerät ist nicht für den kommerziellen Gebrauch, sondern nur für Gebrauch im Haushalt und in ähnlichen Umgebungen vorgesehen.
- Benutzen Sie das Gerät nicht wenn es Fehlfunktionen aufweist oder in irgendeiner Form beschädigt wurde.
- Reparaturen dürfen nur von ausgebildeten Fachkräften durchgeführt werden.
- Falsch oder eigenständig ausgeführte Reparaturen stellen ein Verletzungsrisiko dar.
- Verlegen Sie das Netzkabel nicht unter Teppichen oder Läufern.
- Achten Sie darauf, dass das Netzkabel nicht über scharfe Kanten oder heiße Oberflächen verläuft.
- Decken Sie den Kamin nicht ab, um Überhitzen zu vermeiden.
- Benutzen Sie das Gerät nicht mit einem externen Timer, einer ferngesteuerten Steckdose oder einem anderen Gerät, das den Kamin automatisch ein- und ausschaltet.
- Tauchen Sie das Gerät nicht in Wasser oder andere Flüssigkeiten.
- Benutzen Sie das Gerät nicht in der Nähe von Badewannen, Duschen oder Swimmingpools.
- Benutzen Sie das Gerät nicht im Freien.
- Benutzen Sie das Gerät nicht mit nassen Händen.
- Benutzen Sie das Gerät nicht auf oder in der Nähe heißer Oberflächen.
- Benutzen Sie das Gerät nicht mit beschädigtem Netzkabel.
- Ziehen Sie vor der Reinigung den Stecker aus der Steckdose und lassen Sie das Gerät vollständig abkühlen.
- Benutzen Sie zur Reinigung keine Scheuermittel.
- Verwenden Sie nur Zubehör, das vom Hersteller ausdrücklich dafür zugelassen ist.
- Kinder, physisch und körperlich eingeschränkte Menschen sollten das Gerät nur benutzen, wenn sie vorher von einer Aufsichtsperson ausführlich mit den Funktionen und den Sicherheitsvorkehrungen vertraut gemacht wurden.
- Achten Sie darauf, dass Kinder nicht mit dem Gerät spielen.



### VORSICHT

Verbrennungsgefahr! Einige Geräteteile können sehr heiß werden. Achten Sie darauf, dass Sie oder Ihre Kinder sich nicht daran verbrennen.

# PRODUKTDATENBLATT

Modellkennung(en)	10038402, 10038403					
Angabe	Symbol	Wert	Einheit	Angabe	Einheit	
<b>Wärmeleistung</b>			<b>Nur bei elektrischen Speicher-Einzelraumheizgeräten: Art der Regelung der Wärmezufuhr</b>			
Nennwärmeleistung	$P_{nom}$	1,8	kW	Manuelle Regelung der Wärmezufuhr mit integriertem Thermostat	k.A.	
Mindestwärmeleistung (Richtwert)	$P_{min}$	0	kW	Manuelle Regelung der Wärmezufuhr mit Rückmeldung der Raum- und/oder Außentemperatur	k.A.	
Maximale kontinuierliche Wärmeleistung	$P_{max,c}$	1,8	kW	Elektronische Regelung der Wärmezufuhr mit Rückmeldung der Raum- und/oder Außentemperatur	k.A.	
<b>Hilfsstromverbrauch</b>			Wärmeabgabe mit Gebläseunterstützung		k.A.	
Bei Nennwärmeleistung (Ventilator-Motor)	$el_{max}$	0	kW	<b>Art der Wärmeleistung/Raumtemperaturkontrolle</b>		
Bei Mindestwärmeleistung (Ventilator-Motor)	$el_{min}$	0	kW	Einstufige Wärmeleistung, keine Raumtemperaturkontrolle	nein	
Im Bereitschaftszustand	$el_{SB}$	0	W	Zwei oder mehr manuell einstellbare Stufen, keine Raumtemperaturkontrolle	nein	
				Raumtemperaturkontrolle mit mechanischem Thermostat	nein	
				Mit elektronischer Raumtemperaturkontrolle	nein	
				Mit elektronischer Raumtemperaturkontrolle und Tageszeitregelung	nein	
				Mit elektronischer Raumtemperaturkontrolle und Wochentagsregelung	ja	
				<b>Sonstige Regelungsoptionen</b>		
				Raumtemperaturkontrolle mit Präsenzerkennung	nein	
				Raumtemperaturkontrolle mit Erkennung offener Fenster	ja	
				Mit Fernbedienungsoption	nein	
				Mit adaptiver Regelung des Heizbeginns	nein	
				Mit Betriebszeitbegrenzung	ja	
Mit Schwarzkugelsensor	nein					
Kontaktangaben	Chal-Tec GmbH, Wallstraße 16, 10179, Berlin, Deutschland					

## ABMESSUNGEN

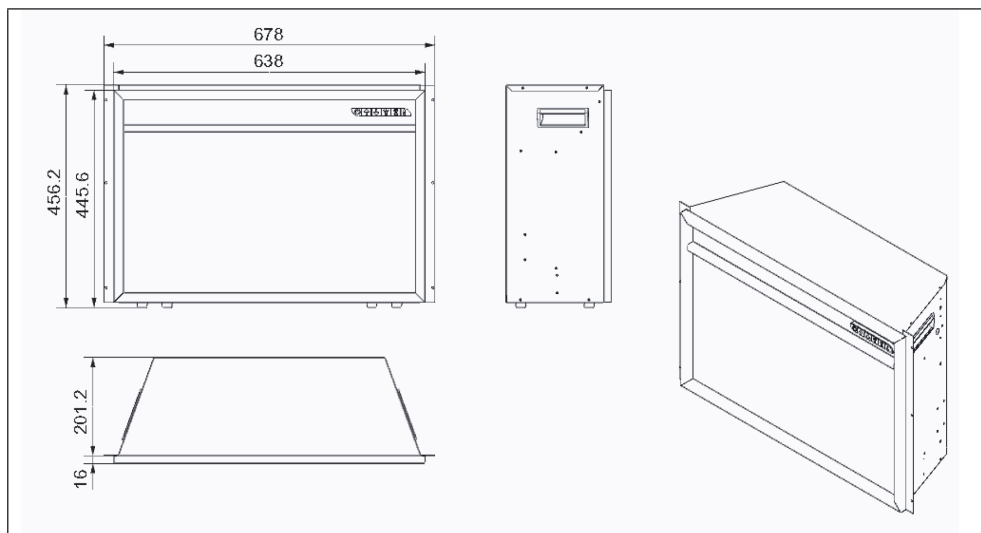

### Mindestabstände (gemessen von der Glasfront)

Nach unten	0 mm	Nach vorn	500 mm
Zu den Seiten	300 mm	Nach oben	300 mm zur Decke
Zur Rückseite	0 mm		

## BEDIENFELD UND FERNBEDIENUNG

### Bedienfeld

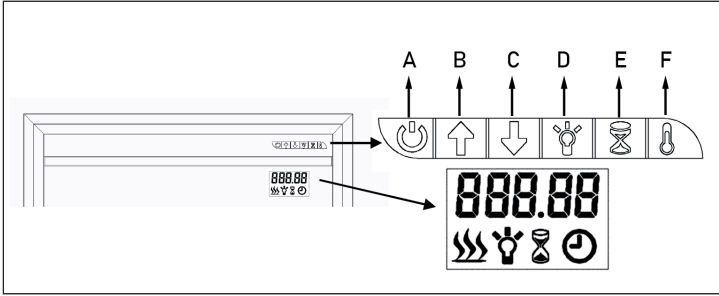

- (A) Ein-/Aus-Taste
- (B) Wert erhöhen (+)
- (C) Wert verringern (-)
- (D) Helligkeit einstellen
- (E) Timer einstellen
- (F) Temperatur einstellen

### Fernbedienung

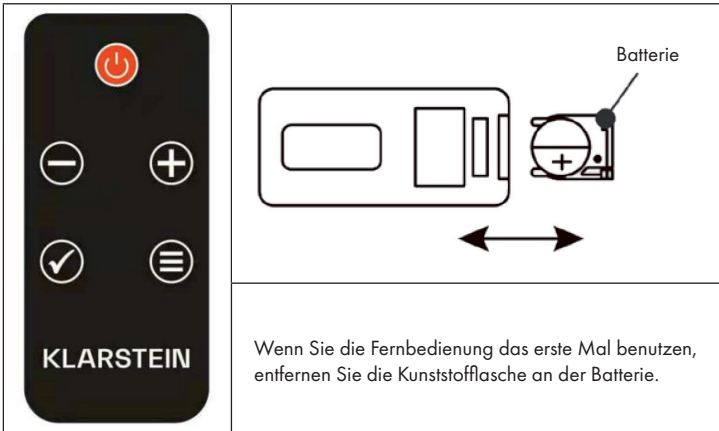

**Hinweis:** Diese Heizung wird mit einer Fernbedienung geliefert. Um das Gerät mit der Fernbedienung bedienen zu können, muss sich der Hauptschalter (A) in der Stellung ON befinden. Alle Tasten auf der Fernbedienung haben die gleichen Funktionen wie die Tasten auf dem Bedienfeld.

## FUNKTIONEN UND EINSTELLUNGEN

### Funktionen des Bedienfelds

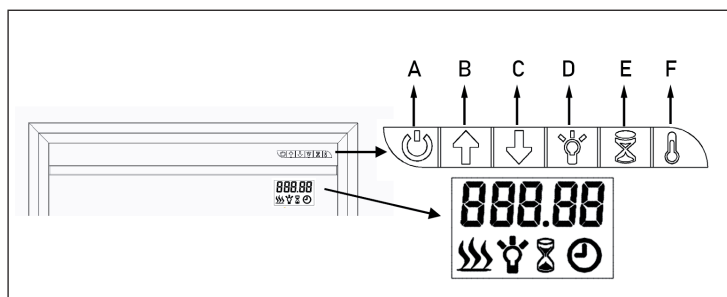

#### Ein-/Aus-Taste (A)

Drücken Sie diese Taste, um den Elektroamin einzuschalten. Beim Einschalten ertönen zwei kurze Töne mit hoher Tonhöhe, beim Ausschalten drei Töne mit niedrigerer Tonhöhe. Nach dem Einschalten erscheint auf dem Bildschirm die folgende Anzeige:

	<ul style="list-style-type: none"> <li>• Beim Einschalten werden die Heizstufe, die eingestellte Temperatur und das Uhrensymbol angezeigt. Die Anzeige wird nach 60 Sekunden ohne Bedienung ausgeblendet. Drücken Sie eine beliebige Taste, um die Anzeige wieder einzuschalten.</li> <li>• Die voreingestellte Temperatur beträgt 10 °C. Das Heizsymbol wird angezeigt und der Heizvorgang beginnt, wenn die Raumtemperatur unter der Standardeinstellung (10 °C) liegt. Im umgekehrten Fall wird es nicht angezeigt und heizt nicht.</li> <li>• Das Uhrensymbol blinkt, weil die Uhrzeit noch nicht eingestellt ist. Befolgen Sie die Schritte, die im Kapitel „Betriebsmodi“ unter „Timer-Modus“ beschrieben werden, um den Timer einzustellen.</li> </ul>
--	---

#### Temperatur-Taste (F) und Pfeiltasten (B/C)

Drücken Sie auf die Temperatur-Taste (F), um die Temperatureinstellung zu starten. Drücken Sie auf die Pfeiltasten (B/C), um die Temperatur einzustellen.

- Drücken Sie nach dem Einstellen entweder auf Pfeiltasten (B) oder (C), um die aktuell eingestellte Temperatur auf dem Bildschirm anzuzeigen.
- Wenn die eingestellte Temperatur höher ist, als die vom Gerät erkannte Raumtemperatur, startet die Heizung. Wenn die eingestellte Temperatur niedriger ist, als die erkannte Raumtemperatur, wird die Heizung nicht gestartet.



## Hinweise zum einstellbaren Temperaturbereich

- Der Temperaturbereich kann auf OFF oder zwischen 10-30 °C eingestellt werden. Bei OFF ist die Heizung ausgeschaltet. Bei 10-30 °C kann eingestellt werden, ab wann die Heizung heizt.
- Bei ON heizt die Heizung kontinuierlich. Sobald die Temperatur höher als die Raumtemperatur eingestellt ist, beginnt die Heizung zu heizen, auch wenn es sich um ein Wochenprogramm handelt.
- Um die Temperatureinstellung schnell zu starten, drücken Sie auf dem Display einfach auf die Pfeiltasten (B) oder (C).

## Helligkeit einstellen (D)

Die Helligkeitsregelung dient zur Auswahl der gewünschten Flammenhelligkeit.

	<p>Drücken Sie die Helligkeits-Taste (D), um die Helligkeitseinstellung zu starten. Drücken Sie die Pfeiltasten (B) oder (C), um die gewünschte Helligkeitsstufe auszuwählen. Voreingestellt ist Helligkeitsstufe 3. Die hellste Einstellung ist 5 und wird im Bildschirm angezeigt, wie links dargestellt.</p>
---	---

## Laufzeit einstellen (E)

	<p>Drücken Sie die Taste (E), um die Timereinstellung zu starten. Drücken Sie die Pfeiltasten (B) oder (C), um die Laufzeit wie folgt einzustellen: 00-30-1H-2H-3H-4H-5H-6H-7H-8H-9H. Die Anzeige [00] bedeutet kein Timer. Die Anzeige [30] bedeutet 30 Minuten.</p>
---	---

## Zwischen Celsius und Fahrenheit wechseln (F)

Die voreingestellte Temperaturanzeige ist Celsius. Drücken Sie die Taste (F) 3 Sekunden lang und drücken Sie dann die Pfeiltasten (B) oder (C), um die Temperaturanzeige von Celsius auf Fahrenheit zu ändern.

## Tastensperre (C)

	<p>Halten Sie die Helligkeits-Taste (D) länger als 6 Sekunden lang gedrückt, um die Tasten zu sperren oder zu entsperren. Sobald die Tasten gesperrt sind, blinkt [LOC] für 6 Sekunden im Display und verschwindet dann. Drücken Sie die Helligkeits-Taste (D) erneut für 6 Sekunden, um die Tasten wieder zu entsperren.</p>
--	---

**Hinweis:** Diese Funktion kann nur am Bedienfeld eingestellt werden.

## Funktionen der Fernbedienung

### Ein-/Aus-Taste

Drücken Sie die Ein-/Aus-Taste, um den Flammeneffekt zu starten. Auf dem Display erscheint die folgende Anzeige:

	<ul style="list-style-type: none"> <li>• Das Heizungssymbol wird angezeigt und das Gerät beginnt zu heizen, sofern die Raumtemperatur unter der Standardeinstellung (10°C) liegt. Falls die Temperatur höher als 10°C ist, wird das Symbol nicht angezeigt und das Gerät heizt nicht.</li> <li>• Das Uhrensymbol blinkt und signalisiert, dass noch kein Timer (Zeitschaltuhr) eingestellt wurde. Befolgen Sie die Schritte, die im Kapitel „Betriebsmodi“ unter „Timer-Modus“ beschrieben werden, um den Timer einzustellen.</li> </ul>
---	--

Wird [H10] angezeigt, bedeutet das, dass die Heizung für die hohe Heizleistung auf 10 °C eingestellt ist. Wird [L10] angezeigt, bedeutet das, dass die Heizung für die niedrige Heizleistung auf 10 °C eingestellt ist. Wird beispielsweise [26C] angezeigt, bedeutet das, dass die Raumtemperatur bei 26 °C liegt.

## Heizung ein- und ausschalten / Schnellstart

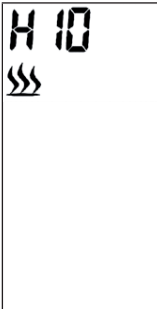
	<p>Drücken Sie die Taste (+) oder (-), um die Wärmeeinstellung direkt zu starten (auch wenn ein Wochenprogramm eingestellt ist).</p> <ul style="list-style-type: none"> <li>• Drücken Sie entweder die Taste (+) oder (-), um die aktuelle Temperatur auf dem Bildschirm zu sehen.</li> <li>• Drücken Sie die Taste (+) oder (-), um die gewünschte Temperatur einzustellen. Drücken Sie die Taste OK, um die Einstellung zu bestätigen. Ist die eingestellte Temperatur höher als die vom Gerät erfasste Raumtemperatur, wird die Heizung gestartet. Die Heizung wird nicht gestartet, wenn die eingestellte Temperatur niedriger als die Raumtemperatur ist.</li> </ul>
--	---

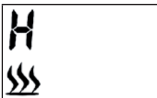
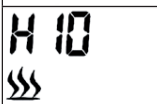

**Hinweis:** Der Temperatur lässt sich zwischen 10 °C bis 30 °C einstellen. Wählen Sie OFF, um die Heizung auszustellen.

## Hohe Heizleistung einstellen

	<p>Drücken Sie auf dem Bedienfeld die Taste D (MENU), das Display zeigt H und das blinkende Heizsymbol an.</p>
	<p>Drücken Sie die OK-Taste, um die Temperatur einzustellen. Die voreingestellte Temperatur beträgt 10°C (50°F). Auf dem Display erscheint die linke Anzeige.</p>

Drücken Sie die Taste (+) oder (-), um die Temperatur einzustellen. Ist die eingestellte Temperatur höher als die vom Gerät erfasste Raumtemperatur, wird die Heizung gestartet. Ist die eingestellte Temperatur niedriger als die Raumtemperatur, wird die Heizung nicht gestartet.

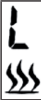
## Niedrige Heizleistung einstellen

	Drücken Sie zweimal auf die Taste MENU, das Display zeigt L und das blinkende Heizsymbol an.
	Drücken Sie die OK-Taste, um die Temperatur einzustellen. Die voreingestellte Temperatur beträgt 10°C (50°F). Auf dem Display erscheint die linke Anzeige.



Drücken Sie die Taste (+) oder (-), um die Temperatur einzustellen. Ist die eingestellte Temperatur höher als die vom Gerät erfasste Raumtemperatur, wird die Heizung gestartet. Ist die eingestellte Temperatur niedriger als die Raumtemperatur, wird die Heizung nicht gestartet.

## Zwischen Celsius und Fahrenheit wechseln

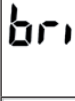

Die voreingestellte Temperaturanzeige ist Celsius. Drücken Sie die Taste D (MENU) 3 Sekunden lang und drücken Sie dann die Taste (+) oder (-), um die Temperaturanzeige von Celsius auf Fahrenheit zu ändern.

## Helligkeit einstellen

Die Helligkeitsregelung dient zur Auswahl der gewünschten Flammenhelligkeit.

	Drücken Sie mehrmals auf die Taste MENU, um in die Helligkeitseinstellung zu gelangen. Das Display zeigt [bri] und das blinkende Glühbirnensymbol an.
	Drücken Sie die OK-Taste, um die Helligkeitseinstellung zu starten. Drücken Sie die Taste (+) oder (-), um die gewünschte Helligkeitsstufe auszuwählen.

## Laufzeit einstellen

	Drücken Sie mehrmals auf die Taste MENU, um in die Timereinstellung zu gelangen. Das Display zeigt [Hour] und das blinkende Timersymbol an.
	Drücken Sie die OK-Taste, um die Timereinstellung zu starten. Drücken Sie die Taste (+) oder (-), um eine gewünschte Laufzeit zwischen 0-9 Stunden einzustellen. Im Display wird die eingestellte Zeit angezeigt.

## Dimmer einstellen (nur bestimmte Modelle)

dol	Drücken Sie mehrmals auf die Taste MENU, um in die Dimmereinstellung zu gelangen. Das Display zeigt [doLi] an.
d 1	Drücken Sie die OK-Taste, um die Dimmereinstellung zu starten. Drücken Sie die Taste (+) oder (-), um die gewünschte Dimm-Level (D1/D2/D3/D4/OFF) auszuwählen. Das Level D1 ist die hellste Einstellung, bei OFF ist der Dimmer aus.

**Hinweis:** Dieses Gerät verfügt NICHT über eine Dimmerfunktion, auch wenn Sie auf dem Display ausgewählt werden kann.

Falls sie länger als 15 Sekunden keine Einstellung vornehmen, kehrt das Display wieder zur Standardansicht zurück.

## BETRIEBSMODI

### Modus auswählen

mode	Drücken Sie mehrmals auf die Taste MENU, um in die Betriebsmodi zu gelangen. Das Display zeigt [ModE] an. Drücken Sie auf OK, um die Moduseinstellung zu öffnen und benutzen Sie die Taste (+) oder (-), um den gewünschten Modus auszuwählen.
------	--

Das Untermenü enthält folgende Modi:

A	B	C	D
OPEN	7 INNE ⏻	PrOb ⏻	AAAAU ⏻

## (A) Offenes-Fenster-Modus

OPEN	Drücken Sie mehrmals auf die Taste MENU, um in die Betriebsmodi [ModE] zu gelangen. Drücken Sie auf OK, um die Moduseinstellung zu öffnen und benutzen Sie die Taste (+) oder (-), um den Offenes-Fenster-Modus auszuwählen. Das Display zeigt [OPEN] an.
------	---

Drücken Sie zur Bestätigung auf OK und benutzen Sie die Taste (+) oder (-), um ON (ein) oder OFF (aus) auszuwählen:

ON	OFF
----	-----

Nach dem Aktivieren der Offenes-Fenster-Erkennung schaltet das Gerät die Heizung automatisch ab, wenn es erkennt, dass die Raumtemperatur innerhalb von 10 Minuten um mehr als 4 °C gesunken ist. Die Heizung setzt für 20 Minuten aus.

Um die Heizung neu zu starten, stellen Sie die gewünschte Temperatur neu ein und drücken Sie die OK-Taste, um die Einstellung zu bestätigen. Nach dem Zurücksetzen der Temperatur wird die Erkennung geöffneter Fenster auf OFF (aus) gesetzt.

## (B) Aktuellen Wochentag und Uhrzeit einstellen

7 TIME	Drücken Sie mehrmals auf die Taste MENU, um in die Betriebsmodi [ModE] zu gelangen. Drücken Sie auf OK, um die Timereinstellung zu öffnen und benutzen Sie die Taste (+) oder (-), um den Timer-Modus auszuwählen. Das Display zeigt [TIME] an.
d 1	Drücken Sie OK, um die Timereinstellung zu öffnen und benutzen Sie die Taste (+) oder (-), um den gewünschten Tag auszuwählen, für den Sie einen Timer einstellen möchten. D1 = Montag, D2 = Dienstag, D3 = Mittwoch, D4 = Donnerstag, D5 = Freitag, D6 = Samstag, D7 = Sonntag.
10.00	Drücken Sie auf OK und benutzen Sie die Taste (+) oder (-), um die Stunde einzustellen.
10.30	Drücken Sie auf OK und benutzen Sie die Taste (+) oder (-), um die Minuten einzustellen. Drücken Sie dann auf erneut auf OK, um die Einstellung zu speichern.

**Hinweis:** Sie können die Timereinstellung jederzeit verlassen, indem Sie auf MENU drücken. Im Falle eines Stromausfalls blinkt das Timer-Symbol (Uhr) permanent und signalisiert damit, dass kein Timer eingestellt wurde. In diesem Fall müssen Sie den Timer erneut programmieren.

## (C) Wochen-Timer programmieren

**Hinweis:** Bevor Sie den Wochen-Timer programmieren können, müssen Sie zuerst den aktuellen Wochentag und die aktuelle Uhrzeit einstellen (siehe: Aktuellen Wochentag und Uhrzeit einstellen).

### Voreingestellte Programme

Es sind 4 voreingestellte Programme verfügbar. Jedes Programm umfasst einen oder mehrere Zeiträume, in denen der Kamin heizt. Außerhalb dieser Zeitspannen heizt der Kamin nicht. Der Zeitraum eines Programms kann sich mit dem Zeitraum eines anderen Programms überschneiden.

#### P1 (Programm 1)

Das Gerät heizt Montag bis Freitag ab 05:15 Uhr für 4 Stunden mit hoher Heizleistung.

#### P2 (Programm 2)

Das Gerät heizt Samstag bis Sonntag ab 6:20 Uhr für 4 Stunden mit niedriger Heizleistung.

#### P3 (Programm 3)

Das Gerät heizt Montag bis Freitag ab 17:45 Uhr für 4 Stunden mit hoher Heizleistung.

#### P4 (Programm 4)

Das Gerät heizt Samstag bis Sonntag ab 16:30 Uhr für 4 Stunden mit niedriger Heizleistung.

### Voreingestelltes Programm auswählen

	<p>Drücken Sie mehrmals auf die Taste MENU, um in die Betriebsmodi [ModE] zu gelangen. Drücken Sie auf OK, um die Moduseinstellung zu öffnen und benutzen Sie die Taste (+) oder (-), um den Programm-Modus auszuwählen. Das Display zeigt [ProG] an.</p>
---	---

Drücken Sie zur Bestätigung auf OK und benutzen Sie die Taste (+) oder (-), um ON (ein) oder OFF (aus) auszuwählen. Drücken Sie zur Bestätigung erneut OK. Sie können die Timereinstellung jederzeit verlassen, indem Sie auf MENU drücken.

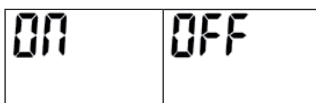

### (D) Wochen-Timer manuell einstellen

	<p>Drücken Sie mehrmals auf die Taste MENU, um in die Betriebsmodi [ModE] zu gelangen. Drücken Sie auf OK, um die Moduseinstellung zu öffnen und benutzen Sie die Taste (+) oder (-), um den Manuellen Modus auszuwählen. Das Display zeigt [MANU] an. Drücken Sie zur Bestätigung auf OK.</p>
---	--

- Drücken Sie auf [+] oder [-], um den ersten Tag für die Programmierung auszuwählen. Drücken Sie zur Bestätigung auf OK.
- Drücken Sie auf [+] oder [-], um den letzten Tag für die Programmierung auszuwählen. Drücken Sie zur Bestätigung auf OK.



## Beispiel für einen manuell eingestellten Wochen-Timer

d 1 d7	Im linken Beispiel ist Montag (d1) der erste Tag für die Programmierung und am Sonntag (d7) der letzte Tag für die Programmierung.
H 🔥	Drücken Sie die Taste (+) oder (-), um die Heizstufe zu wählen: H = hohe Heizleistung, L = niedrige Heizleistung.
L 🔥	Drücken auf OK, um die Auswahl zu bestätigen.
H 10 🔥	Drücken Sie die Taste (+) oder (-), um die gewünschte Temperatur einzustellen. Drücken auf OK, um die Auswahl zu bestätigen.
10.00	Drücken Sie die Taste (+) oder (-), um die Stunde auszuwählen, in der die Heizung angehen soll. Drücken auf OK, um die Auswahl zu bestätigen.
10.30	Drücken Sie die Taste (+) oder (-), um die Minuten auszuwählen, in denen die Heizung angehen soll. Mit jedem Tastendruck wird die Minutenanzeige um 5 Minuten erhöht. Drücken auf OK, um die Auswahl zu bestätigen.
0 1:30	Drücken Sie die Taste (+) oder (-), um einzustellen, wie lange die Heizung laufen soll. Mit jedem Tastendruck wird die Anzeige um 30 Minuten erhöht. Drücken auf OK, um die Auswahl zu bestätigen.
CON	Jetzt ist die Einstellung des 1. Heiz-Zeitraums des Programms abgeschlossen. Auf dem Display erscheint [CON] (bestätigt). <b>Hinweis:</b> Das Programm kann nicht bis in den nächsten Tag hinein laufen. Die maximale Dauer darf daher Mitternacht nicht überschreiten. Das heißt: wenn die Startzeit 20:30 Uhr ist und sie für die Dauer 4 Stunden einstellen, endet das Programm nach 3:30, weil dann Mitternacht ist. Um einen 2. Heiz-Zeitraum einzustellen, drücken Sie auf OK. Wenn Sie den 2. Heiz-Zeitraum eingestellt haben, drücken Sie erneut auf OK und das Display kehrt Tagesauswahl für den 2. Heiz-Zeitraum zurück.
F INSH	Um die Einstellung abzuschließen, drücken Sie die Taste (+) oder (-), bis [FINSH] im Display erscheint. Drücken Sie dann OK, um die Programmierung abzuschließen.

**Hinweis:** Mehrere programmierte Heiz-Zeiträume können für einen Tag genutzt werden. Ein programmierter Heiz-Zeitraum kann ebenso für mehrere Tage verwendet werden.

**Hinweis:** Damit vorgenommene Einstellungen gespeichert werden, müssen Sie immer auf die Taste OK drücken. Es können maximal 8 Heiz-Zeiträume für ein Programm programmiert werden.

Nachdem die manuellen Einstellung für den Wochen-Timer abgeschlossen ist, überschreibt das ausgewählte Programm die voreingestellten Standardwerte.

---

## GERÄT AUF WERKSEINSTELLUNG ZURÜCKSETZEN

---

Wenn der Netzstecker eingesteckt und ein 0/I-Schalter vorhanden ist, stellen Sie diesen auf „I“. Das Gerät befindet sich im Standby-Modus. (Drücken Sie nicht die Ein/Aus-Taste). Halten Sie dann die Pfeiltaste (C)  3-6 Sekunden lang gedrückt, bis Sie einen Piepton hören. Ziehen Sie dann den Netzstecker und schalten Sie das Gerät nach 10 Sekunden wieder ein, um die Werkseinstellungen wiederherzustellen.

---

## REINIGUNG UND PFLEGE

---

**Hinweis:** Öffnen Sie das Gerät nicht. Reparaturen dürfen nur von Fachpersonal ausgeführt werden! Schalten Sie das Gerät vor der Reinigung und Pflege immer aus.

### Glasreinigung

Im Laufe der Zeit kann die Glasscheibe schmutzig oder staubig werden. Staub kann durch leichtes Reiben der Glasoberfläche mit einem sauberen, fusselfreien Tuch oder einem Papiertuch entfernt werden. Um Fingerabdrücke oder andere Spuren zu entfernen, verwenden Sie ein weiches, feuchtes, fusselfreies Tuch mit einem hochwertigen Haushaltsglasreiniger. Die Glasscheibe sollte nach der Reinigung immer vollständig mit einem fusselfreien Tuch oder einem Papiertuch abgetrocknet werden.

**Hinweis:** Verwenden sie keine Scheuermittel auf der Glasscheibe! Sprühen sie keine Flüssigkeiten direkt auf die Oberfläche des Gerätes!

### Aufbewahrung

Trennen Sie das Gerät bei Nichtgebrauch vom Stromnetz und bewahren Sie es an einem trockenen, staubfreien Ort auf.

## FEHLERBEHEBUNG

Problem	Mögliche Ursache	Lösungsansatz
Der Kamin schaltet sich aus und lässt sich nicht mehr einschalten.	Der Kamin hat sich überhitzt und die Sicherheitsvorrichtung hat den Schutzschalter umgelegt.	Setzen Sie den Schutzschalter zurück, indem Sie das Gerät ausschalten und den Stecker aus der Steckdose ziehen. Warten Sie einige Minuten, bevor Sie den Stecker wieder einstecken und das Gerät einschalten.
Die Flamme bewegt sich nicht.	Die Verkabelung ist lose.	Prüfen Sie die Verkabelung auf lose Verbindungen.
	Der Flammenmotor ist defekt.	Wenden Sie sich an einen qualifizierten Servicetechniker, um den Flammenmotor auszutauschen.
	Der Flammenstab ist verrückt.	Der "Flammenstab" ist aufgrund von unsanftem Transport/Handhabung des Produkts verrückt. Dieses Problem kann ganz einfach behoben werden: Entfernen Sie das Glas, drehen Sie den Kamin auf den Kopf stellen und lösen Sie die Schrauben auf der Unterseite. Halten Sie die untere Rahmenplatte und setzen Sie den Flammenstab wieder an seinen Platz.
Die Flamme ist nicht sichtbar.	Die Verkabelung ist lose.	Prüfen Sie die Verkabelung auf lose Verbindungen.
	Falsche Helligkeitsstufe eingestellt.	Wählen Sie eine höhere Helligkeitsstufe.
Die Holzscheite leuchten nicht.	Die Verkabelung ist lose.	Prüfen Sie die Verkabelung auf lose Verbindungen.
Die Fernbedienung funktioniert nicht.	Schwache Batterien.	Ersetzen Sie die Batterien in der Fernbedienung.
	Die Fernbedienung ist nicht richtig ausgerichtet.	Richten Sie die Fernbedienung auf den Sensor aus, der sich direkt hinter der Glasscheibe in der Mitte des Geräts befindet, direkt über den Holzscheiten.
	Defekte Fernbedienung und/oder Sensor.	Fernbedienung und/oder Sensor austauschen.

---

## HINWEISE ZUR ENTSORGUNG

---



Wenn es in Ihrem Land eine gesetzliche Regelung zur Entsorgung von elektrischen und elektronischen Geräten gibt, weist dieses Symbol auf dem Produkt oder auf der Verpackung darauf hin, dass dieses Produkt nicht im Hausmüll entsorgt werden darf. Stattdessen muss es zu einer Sammelstelle für das Recycling von elektrischen und elektronischen Geräten gebracht werden. Durch regelkonforme Entsorgung schützen Sie die Umwelt und die Gesundheit Ihrer Mitmenschen vor negativen Konsequenzen. Informationen zum Recycling und zur Entsorgung dieses Produkts, erhalten Sie von Ihrer örtlichen Verwaltung oder Ihrem Hausmüllentsorgungsdienst.

Dieses Produkt enthält Batterien. Wenn es in Ihrem Land eine gesetzliche Regelung zur Entsorgung von Batterien gibt, dürfen die Batterien nicht im Hausmüll entsorgt werden. Informieren Sie sich über die örtlichen Bestimmungen zur Entsorgung von Batterien. Durch regelkonforme Entsorgung schützen Sie die Umwelt und die Gesundheit Ihrer Mitmenschen vor negativen Konsequenzen.

---

## HERSTELLER & IMPORTEUR (UK)

---

**Hersteller:**

Chal-Tec GmbH, Wallstraße 16, 10179 Berlin, Deutschland.

**Importeur für Großbritannien:**

Chal-Tec UK limited  
Unit 6 Riverside Business Centre  
Brighton Road  
Shoreham-by-Sea  
BN43 6RE  
United Kingdom

**Dear Customer,**

Congratulations on purchasing this device. Please read the following instructions carefully and follow them to prevent possible damages. We assume no liability for damage caused by disregard of the instructions and improper use. Scan the QR code to get access to the latest user manual and more product information.



---

## CONTENTS

---

Safety Instructions	22
Product Data Sheet	23
Dimensions	24
Control Panel and Remote Control	25
Functions and Settings	26
Operating Modes	31
Program Weekly Timer	33
Restore Device to Factory Default Settings	36
Cleaning and Care	36
Troubleshooting	37
Disposal Considerations	38
Manufacturer & Importer (UK)	38
Assembly	97

---

## TECHNICAL DATA

---

Item number	10038402, 10038403
Power supply	220-240 V ~ 50 Hz
Power	1800 W
Rated power	1800 W
Heat output	900 W /1800 W
Flame power	7 W

## SAFETY INSTRUCTIONS

- Do not use the appliance until it is securely fixed as described in this manual.
- Check that the voltage indicates on the data plate corresponds with that of the local network before connecting the appliance to the mains power supply.
- If the supply cord is damaged, it must be replaced by a qualified engineer in order to avoid a hazard.
- The fireplace heater must not be positioned directly under the power socket.
- Keep furniture, curtains and other flammable material at least 1 meter away from the appliance.
- Do not leave the appliance unattended during use.
- Do not leave the appliance unattended whilst connected to the mains supply.
- Keep out of reach of children and do not allow them to operate this appliance.
- This appliance is intended for household use only and should not be used for industrial purposes.
- Do not operate this appliance after a malfunction or after being damaged in any way.
- Repairs to electrical appliances should only be performed by a qualified electrician.
- Improper repairs may place user at serious risk.
- Do not run the mains cable under carpets, rugs, etc.
- Do not allow the mains cable to hang over sharp edges or come in contact with hot surfaces.
- In order to avoid overheating, do not cover the heater.
- Do not use this heater with a programmer, timer, separate remote control system or any other device that switches the heater on automatically, since a fire risk exists if the heater is covered or positioned incorrectly.
- Never immerse the product in water or any other liquid for any reasons.
- Do not use this heater in the immediate surroundings of a bath, a shower or a swimming pool.
- Do not use the appliance outdoors.
- Do not use if you have wet hands.
- Never use the appliance on or near hot surfaces.
- Do not operate with a damaged cord.
- Before cleaning the appliance, make sure it is unplugged from the power and that it is completely cooled.
- Do not clean the appliance with abrasive chemicals.
- Never use accessories that are not recommended or supplied by the manufacturer. It could cause danger to the user or damage to the appliance.
- This appliance is not intended for use by persons (including children) with reduced Physical, sensory or mental capabilities, or lack of experience and knowledge unless they have been given supervision or instruction concerning use of the appliance by a person responsible for their safety.
- Children should be supervised to ensure that they do not play with the appliance.



### CAUTION

Risk of burns! Some parts of this product can become very hot and cause burns. Particular attention has to be given where children and vulnerable people are present.

## PRODUCT DATA SHEET

Model identifier(s):	10038402, 10038403						
Item	Symbol	Value	Unit	Item	Unit		
<b>Heat output</b>				<b>Type of heat input, for electric storage local space heaters only</b>			
Nominal heat output	$P_{nom}$	1.8	kW	manual heat charge control, with integrated thermostat	N/A		
Minimum heat output (indicative)	$P_{min}$	0	kW	manual heat charge control with room and/or outdoor temperature feedback	N/A		
Maximum continuous heat output	$P_{max,c}$	1.8	kW	electronic heat charge control with room and/or outdoor temperature feedback	N/A		
<b>Auxiliary electricity consumption</b>				fan assisted heat output	N/A		
At nominal heat output (fan motor)	$el_{max}$	0	kW	<b>Type of heat output/room temperature control</b>			
At minimum heat output (fan motor)	$el_{min}$	0	kW	single stage heat output and no room temperature control	no		
In standby mode	$el_{SB}$	0	W	Two or more manual stages, no room temperature control	no		
				with mechanic thermostat room temperature control	no		
				with electronic room temperature control	no		
				electronic room temperature control plus day timer	no		
				electronic room temperature control plus week timer	yes		
				<b>Other control options (multiple selections possible)</b>			
				room temperature control, with presence detection	no		
				room temperature control, with open window detection	yes		
				with distance control option	no		
				with adaptive start control	no		
				with working time limitation	yes		
				with black bulb sensor	no		
				Contact details	Chal-Tec GmbH, Wallstraße 16, 10179, Berlin, Germany		

## DIMENSIONS

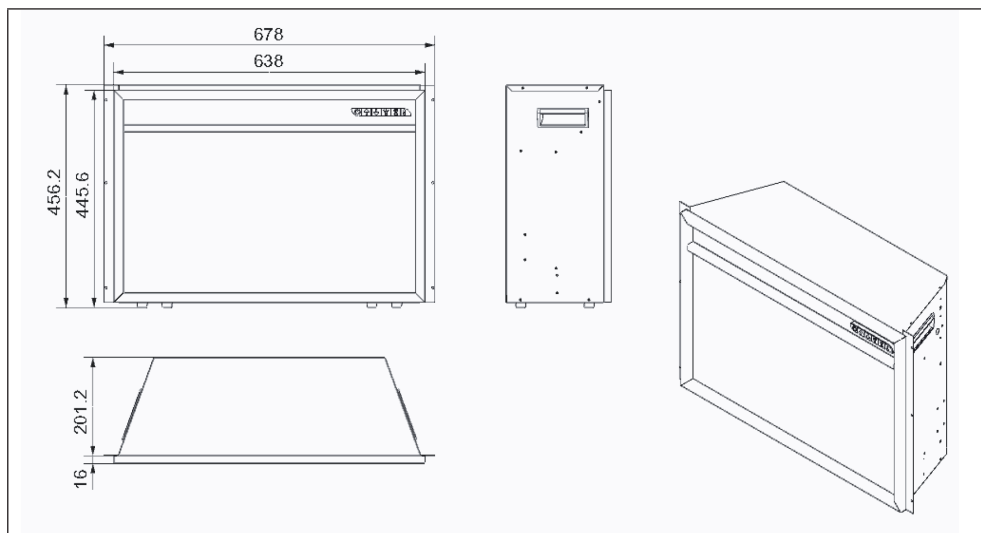

### Minimum distances (measured from the glass front)

Downwards	0 mm	To the front	500 mm
To the sides	300 mm	To the top	300 mm to the ceiling
To the back	0 mm		



## CONTROL PANEL AND REMOTE CONTROL

### Control panel

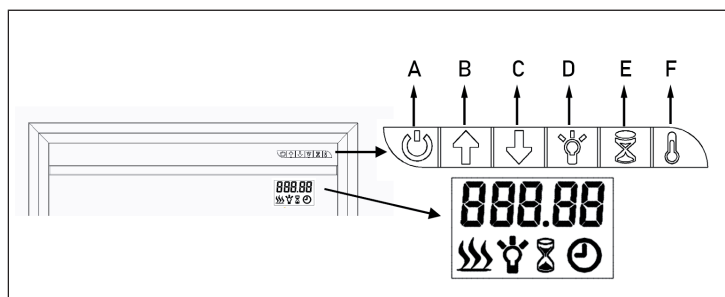

- (A) On/Off button
- (B) Increase value (+)
- (C) Decrease value (-)
- (D) Set brightness
- (E) Set timer
- (F) Set temperature

### Remote control

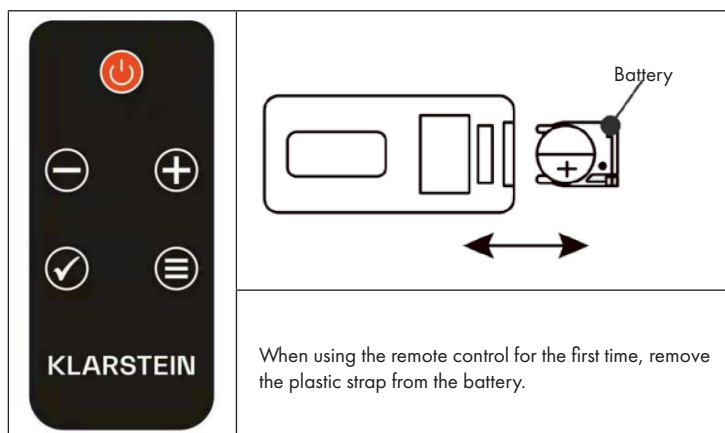

**Note:** This heater comes with a remote control. To operate the device with the remote control, the main switch (A) must be in the ON position. All buttons on the remote control have the same functions as the buttons on the control panel.

## FUNCTIONS AND SETTINGS

### Control panel functions

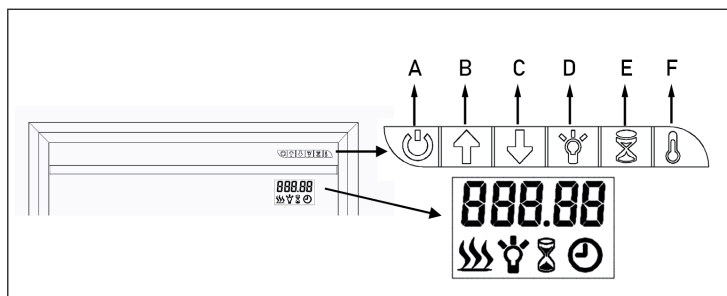

#### On/Off button (A)

Press this button to turn on the electric fireplace. Two short, high-pitched tones sound when the power is turned on, and three lower-pitched tones sound when the power is turned off. After switching on, the following display appears on the screen:

	<ul style="list-style-type: none"> <li>• When switched on, the heating level, the set temperature and the clock symbol are displayed. The display disappears after 60 seconds without operation. Press any key to switch the display back on.</li> <li>• The preset temperature is 10 °C. The heating symbol is displayed and the heating process starts when the room temperature is below the default setting (10 °C). In the opposite case, it is not displayed and does not heat.</li> <li>• The clock symbol flashes because the time has not yet been set. Follow the steps described in the chapter „Operating modes“ under „Timer mode“ to set the timer.</li> </ul>
--	--

#### Temperature key (F) and arrow keys (B/C)

Press the temperature key (F) to start the temperature setting. Press the arrow keys (B/C) to set the temperature.

- After setting, press either arrow keys (B) or (C) to display the current set temperature on the screen.
- If the set temperature is higher than the room temperature detected by the unit, the heating will start. If the set temperature is lower than the detected room temperature, the heating will not start.

## Notes on the adjustable temperature range

- The temperature range can be set to OFF or between 10-30 °C. At OFF the heating is switched off. At 10-30 °C it can be set from when the heating heats.
- When ON, the heater heats continuously. As soon as the temperature is set higher than the room temperature, the heater starts heating, even if it is a weekly program.
- To start the temperature setting quickly, simply press the arrow keys (B) or (C) on the display.

## Adjust brightness (D)

The brightness control is used to select the desired flame brightness.

	<p>Press the brightness key (D) to start the brightness setting. Press the arrow keys (B) or (C) to select the desired brightness level. The default brightness level is 3. The brightest setting is 5 and is displayed on the screen as shown on the left.</p>
---	---

## Set runtime (E)

	<p>Press the (E) key to start the timer setting. Press the arrow keys (B) or (C) to set the run time as follows: 00-30-1H-2H-3H-4H-5H-6H-7H-8H-9H. The display [00] means no timer. The display [30] means 30 minutes.</p>
---	--

## Switching between Celsius and Fahrenheit (F)

The default temperature display is Celsius. Press the (F) key for 3 seconds, then press the (B) or (C) arrow keys to change the temperature display from Celsius to Fahrenheit.

## Key lock (C)

	<p>Press and hold the brightness key (D) for more than 6 seconds to lock or unlock the keys. Once the keys are locked, [LOC] flashes in the display for 6 seconds and then disappears. Press the brightness key (D) again for 6 seconds to unlock the keys.</p>
--	---

**Note:** This function can only be set on the control panel.

## Remote control functions

### On / Off button

Press the on / off button to start the flame effect. The following will appear on the display:

	<ul style="list-style-type: none"> <li>• The heating symbol will be displayed and the appliance will start to heat if the room temperature is below the standard setting (10 ° C). If the temperature is higher than 10 ° C, the icon will not be displayed and the unit will not heat up.</li> <li>• The clock symbol will flash to indicate that no timer has yet been set. Follow the steps described in the „Operating Modes“ section under „Timer Mode“ to set the timer.</li> </ul>
---	---

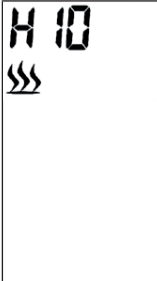

If [H10] is displayed, it means that the heating for the high heating power is set to 10 °C. If [L10] is displayed, it means that the heating is set to 10 °C for the low heating power. For example, if [26C] is displayed, it means that the room temperature is 26 °C.

## Switch heating on / off / quick start

	<p>Press the (+) or (-) button to start the heat setting directly (even if a weekly program is set).</p> <ul style="list-style-type: none"> <li>• Press either the (+) or (-) button to see the current temperature on the screen.</li> <li>• Press the (+) or (-) button to set the desired temperature. Press the OK button to confirm the setting. If the set temperature is higher than the room temperature detected by the device, the heating will start. The heater will not start if the set temperature is lower than the room temperature.</li> </ul>
--	--



**Note:** The temperature can be set between 10 °C and 30 °C. Select OFF to turn the heater off.

## Set high heat output

	<p>Press the D (MENU) button on the control panel, the display will show H and the flashing heating symbol.</p>
	<p>Press the OK button to set the temperature. The default temperature is 10 °C (50 °F). The image at left will appear on the display.</p>

Press the (+) or (-) button to set the temperature. If the set temperature is higher than the room temperature detected by the device, the heating will start. If the set temperature is lower than the room temperature, the heating will not start.

### Set low heat output

	Press the MENU button twice, the display will show L and the flashing heating symbol.
	Press the OK button to set the temperature. The default temperature is 10 ° C (50 ° F). The image at left will appear on the display.

Press the (+) or (-) button to set the temperature. If the set temperature is higher than the room temperature detected by the device, the heating will start. If the set temperature is lower than the room temperature, the heating will not start.

### Switch between Celsius and Fahrenheit



The default temperature display is Celsius. Press the D (MENU) button for 3 seconds, then press the (+) or (-) button to change the temperature display from Celsius to Fahrenheit.

### Adjust brightness

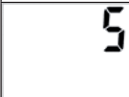
The brightness control is used to select the desired flame brightness.

	Press the MENU button repeatedly to enter the brightness setting. The display will show [bri] and the flashing light bulb icon.
	Press the OK button to start the brightness adjustment. Press the (+) or (-) button to select the desired brightness level.

### Set runtime

	Press the MENU button repeatedly to enter the timer setting. The display will show [Hour] and the flashing timer icon.
	Press the OK button to start the timer setting. Press the (+) or (-) button to set the desired time between 0-9 hours. The display will show the set time.

### Adjust dimmer (specific models only)

doLi	Press the MENU button repeatedly to enter the dimmer setting. The display will show [doLi].
d1	Press the OK button to start the dimmer adjustment. Press the (+) or (-) button to select the desired dimming levels (D1 / D2 / D3 / D4 / OFF). Level D1 is the brightest setting, with OFF the dimmer is off.

**Note:** This unit does NOT have a dimmer function even though it can be selected on the display.

If you do not adjust for more than 15 seconds, the display will return to the standard view.

## OPERATING MODES

### Select mode

Mode	Press the MENU button repeatedly to enter the operating modes. The display will show [ModE]. Press OK to enter the mode setting and use the (+) or (-) button to select the desired mode.
------	---

The submenu contains the following modes:

A	B	C	D
OPEN	7 INNE ⌚	PrOb ⌚	MANU ⌚

### Open window mode

	Press the MENU button several times to enter the [ModE] operating modes. Press OK to enter the mode setting and use the (+) or (-) button to select the open window mode. The display will show [OPEN].
--	---

Press OK to confirm and use the (+) or (-) button to select ON or OFF:

--	--

After activating the Open Window Detection, the appliance automatically switches off the heating if it detects that the room temperature has dropped by more than 4 °C within 10 minutes. The heating stops for 20 minutes.

To restart the heater, reset the desired temperature and press the OK button to confirm the setting. After resetting the temperature, open window detection is set to OFF.

### Setting the Current Weekday and Time

	Press the MENU button several times to enter the [ModE] operating modes. Press OK to enter the timer setting and use the (+) or (-) button to select the timer mode. The display will show [TIME].
	Press OK to enter the timer setting and use the (+) or (-) button to select the desired day for which you want to set a timer. D1 = Monday, D2 = Tuesday, D3 = Wednesday, D4 = Thursday, D5 = Friday, D6 = Saturday, D7 = Sunday.
	Press OK and use the (+) or (-) button to set the hour.
	Press OK and use the (+) or (-) button to set the minute. Then press OK again to save the setting.



**Note:** You can exit the timer setting at any time by pressing MENU. In the event of a power failure, the timer icon (clock) will blink continuously, signaling that no timer has been set. In this case, you must reprogram the timer.

---

## PROGRAM WEEKLY TIMER

---

**Note:** Before you can program the week timer, you must first set the current weekday and time (see Setting the Current Weekday and Time).

There are 4 pre-set programs available. Each program includes one period or several periods of time in which the fireplace will heat. Outside of these periods of time, the fireplace will not heat. The period of one program may overlap with the period of another program.

### Preset programs

#### P1 (program 1)

Monday to Friday from 05:15 for 4 hours high heating.

#### P2 (program 2)

Saturday to Sunday from 06:20 for 4 hours low heating.

#### P3 (program 3)

Monday to Friday from 17:45 for 4 hours high heating.

#### P4 (Programm 4)

Saturday to Sunday from 16:30 for 4 hours low heating.

### Select preset program

	<p>Press the MENU button several times to enter the [ModE] operating modes. Press OK to enter the mode setting and use the (+) or (-) button to select the program mode. The display will show [ProG].</p>
---	--

Press button + or - to select "ON" or "OFF" to turn on or turn off the weekly program. Press OK to validate. To exit the setting during operation, press button MENU.

	
---	---

### Manual Setting for Weekly Programming

	<p>Press button MENU to select "ModE" menu. Press OK to validate, then button + or - to access Manual Setting MANU. Press OK to validate.</p>
---	---

- Press button [+] or [-] to select the first activation day. Press OK to validate.
- Press [+] or [-] to select the last activation day. Press OK to validate.

### Example of a manually set weekly timer

d 1 d 7	For selecting "d1" (Monday) as first activation day, and "d7" (Sunday) as last activation day.
H ☰	Press the (+) or (-) button to select the heating level:  H = high heat output, L = low heat output.
L ☰	Press OK to confirm the selection
H 10 ☰	Press the (+) or (-) button to set the desired temperature. Press OK to confirm the selection.
10:00	Press the (+) or (-) button to select the hour at which to start the heating. Press OK to confirm the selection.
10:30	Press the (+) or (-) button to select the minute at which to start the heating. Each press of the button increases the minute display by 5 minutes. Press OK to confirm the selection.
0 1:30	Press the (+) or (-) button to set how long the heater will run. Each press of the button increases the display by 30 minutes. Press OK to confirm the selection.
CON	Now the setting of the first heating period of the program is completed. The display will show [CON] (confirmed).  <b>Note:</b> The program cannot run until the next day. The maximum duration may not exceed midnight. That is, if the start time is 20:30 and you set 4 hours for the duration, the program ends after 3:30 because that is when midnight is.  To set a second heating period, press OK. If you have set the second heating period, press OK again and the display will return to the day selection for the second heating period.
F INSH	To complete the setting, press the (+) or (-) button until [FINSH] appears in the display. Then press OK to complete the programming.

**Note:** Several programmed heating periods can be used for one day. A programmed heating period can also be used for several days.

**Note:** To save the settings made, always press the OK button. A maximum of 8 heating periods can be programmed for one program.

After the manual setting for the weekly timer is completed, the selected program will overwrite the default preset values.

---

## RESTORE DEVICE TO FACTORY DEFAULT SETTINGS

---

If the mains plug is plugged in and there is a 0/1 switch, set it to "1". The appliance is in standby mode. (Do not press the On/Off button). Then press and hold the arrow key (C) ↓ for 3-6 seconds until you hear a beep. Then unplug the appliance and switch it on again after 10 seconds to restore the factory settings.

---

## CLEANING AND CARE

---

**Note:** Do not open the device. Repairs may only be carried out by qualified personnel. Always switch off the appliance before cleaning and caring for the device.

### Glass cleaning

Over time, the glass pane can become dirty or dusty. Dust can be removed by gently rubbing the glass surface with a clean, lint-free cloth or paper towel. To remove fingerprints or other marks, use a soft, damp, lint-free cloth with a high-quality household glass cleaner. The glass should always be completely dried after cleaning with a lint-free cloth or paper towel.

**Note:** Do not use abrasives on the glass. Do not spray liquids directly on the surface of the appliance!

### Storage

Disconnect the device from the power socket when not in use and store it in a dry, dust-free location.

## TROUBLESHOOTING

Problem	Possible cause	Solution
The fireplace turns off and cannot be turned on.	The fireplace has overheated and the safety device has flipped the circuit breaker.	Reset the circuit breaker by turning the unit off and unplugging it from the wall outlet. Wait a few minutes before plugging it back in and turning the unit on.
The flame does not move.	The wiring is loose.	Check the wiring for loose connections.
	The flame motor is defective.	Contact a qualified service technician to replace the flame motor.
	The flame rod has slipped.	The "flame rod" has slipped due to rough transport/handling of the product. This problem can be easily corrected: Remove the glass, turn the fireplace upside down and loosen the screws on the bottom. Hold the bottom frame plate and put the flame rod back in place.
The flame is not visible.	The wiring is loose.	Check the wiring for loose connections.
	Incorrect brightness level set.	Select a higher brightness level.
The logs do not light.	Wiring is loose.	Check the wiring for loose connections.
The remote control does not work.	Low batteries.	Replace the batteries in the remote control.
	Remote control is not properly aligned.	Aim the remote control at the sensor located just behind the glass panel in the center of the unit, just above the logs.
	Defective remote control and/or sensor.	Replace remote control and/or sensor.

---

## DISPOSAL CONSIDERATIONS

---



If there is a legal regulation for the disposal of electrical and electronic devices in your country, this symbol on the product or on the packaging indicates that this product must not be disposed of with household waste. Instead, it must be taken to a collection point for the recycling of electrical and electronic equipment. By disposing of it in accordance with the rules, you are protecting the environment and the health of your fellow human beings from negative consequences. For information about the recycling and disposal of this product, please contact your local authority or your household waste disposal service.

This product contains batteries. If there is a legal regulation for the disposal of batteries in your country, the batteries must not be disposed of with household waste. Find out about local regulations for disposing of batteries. By disposing of them in accordance with the rules, you are protecting the environment and the health of your fellow human beings from negative consequences.

---

## MANUFACTURER & IMPORTER (UK)

---

**Manufacturer:**

Chal-Tec GmbH, Wallstrasse 16, 10179 Berlin, Germany.

**Importer for Great Britain:**

Chal-Tec UK limited  
Unit 6 Riverside Business Centre  
Brighton Road  
Shoreham-by-Sea  
BN43 6RE  
United Kingdom

**Estimado cliente:**

Le felicitamos por la adquisición de este producto. Lea atentamente el siguiente manual y siga cuidadosamente las instrucciones de uso con el fin de evitar posibles daños. La empresa no se responsabiliza de los daños ocasionados por un uso indebido del producto o por haber desatendido las indicaciones de seguridad. Escanee el siguiente código QR para obtener acceso al manual de usuario más reciente y otra información sobre el producto.



---

## ÍNDICE

---

Indicaciones de seguridad	40
Ficha técnica del producto	41
Dimensiones	42
Panel de control y mando a distancia	43
Funciones y configuración	44
Modos de funcionamiento	49
Restablecer los valores de fábrica	54
Limpieza y cuidado	54
Reparación de anomalías	55
Indicaciones sobre la retirada del aparato	56
Fabricante e importador (Reino Unido)	56
Ensamblaje	93

---

## DATOS TÉCNICOS

---

Número del artículo	10038402, 10038403
Suministro eléctrico	220-240 V ~ 50 Hz
Potencia nominal	1800 W
Potencia calorífica	900 W / 1800 W
Potencia de la llama	7 W

## INDICACIONES DE SEGURIDAD

- Antes de su utilización, compruebe la tensión indicada en la placa técnica del aparato y conéctelo solamente a tomas de corriente con la misma tensión.
- Si el cable de alimentación está dañado, contacte con un servicio técnico cualificado para su sustitución.
- No coloque la chimenea directamente bajo una toma de corriente.
- Mantenga un metro de distancia con materiales inflamables como muebles, cortinas o similares.
- No deje el aparato sin supervisión durante su funcionamiento.
- No deje el aparato sin supervisión mientras esté conectado a la toma de corriente.
- Utilice el aparato exclusivamente fuera del alcance de los niños. Los niños solo podrán utilizar el aparato bajo supervisión.
- Este aparato no es indicado para uso comercial, sino para uso doméstico o entornos similares.
- No utilice el aparato si presenta fallos en el funcionamiento o si ha sufrido cualquier tipo de daño.
- Las reparaciones deberán ser realizadas únicamente por personal formado.
- Las reparaciones erróneas o por cuenta propia suponen un riesgo de lesiones.
- No pase el cable de alimentación por debajo de alfombras o felpudos.
- Asegúrese de que el cable de alimentación no pase por bordes afilados o superficies calientes.
- No cubra la chimenea para evitar un sobrecalentamiento.
- No utilice el aparato con un temporizador externo, una toma de corriente con control remoto u otro aparato que encienda y apague automáticamente la chimenea.
- Nunca sumerja el aparato en agua ni en ningún otro líquido.
- No utilice el aparato cerca de bañeras, duchas o piscinas.
- No utilice el aparato al aire libre.
- No utilice el aparato con las manos mojadas.
- No utilice el aparato encima o cerca de superficies calientes.
- No utilice el aparato con un cable de alimentación dañado.
- Desenchufe el aparato y deje que se enfríe totalmente antes de limpiarlo.
- No utilice productos abrasivos para la limpieza.
- Utilice solamente accesorios que hayan sido expresamente autorizados por el fabricante.
- Los niños y las personas con discapacidad física o psíquica pueden utilizar el aparato si previamente una persona responsable les ha instruido sobre el funcionamiento y las indicaciones de seguridad.
- No permita que los niños jueguen con el aparato.



### ATENCIÓN

¡Peligro de quemaduras! Algunos componentes del aparato pueden alcanzar temperaturas muy elevadas. Asegúrese de que ni usted ni los niños se quemen.



## FICHA TÉCNICA DEL PRODUCTO

Denominación del modelo	10038402, 10038403					
Datos	Símbolo	Valor	Unidad	Datos	Unidad	
<b>Potencia calorífica</b>				<b>Solo en calefactores eléctricos para habitaciones individuales: tipo de regulación del suministro de calor</b>		
Potencia calorífica nominal	$P_{nom}$	1,8	kW	Regulación manual del suministro calorífico con termostato integrado	N/A	
Potencia calorífica mínima (valor de referencia)	$P_{min}$	0	kW	Regulación manual del suministro calorífico con reacción de la temperatura ambiente y/o exterior	N/A	
Potencia calorífica continuada máxima	$P_{máx,c}$	1,8	kW	Regulación electrónica del suministro calorífico con reacción de la temperatura ambiente y/o exterior	N/A	
<b>Consumo de corriente auxiliar</b>				Emisión de calor con soporte de ventilador	N/A	
Con potencia calorífica nominal (motor del ventilador)	$el_{máx.}$	0	kW	<b>Tipo de potencia calorífica/controles de temperatura ambiente</b>		
Con potencia calorífica mínima (motor del ventilador)	$el_{mín.}$	0	kW	Potencia calorífica de nivel único, sin control de temperatura ambiente	no	
En modo de espera	$el_{SB}$	0	W	Dos o más niveles ajustables manualmente, sin control de temperatura ambiente	no	
				Controles de temperatura ambiente con termostato mecánico	no	
				Con control de temperatura ambiente electrónico	no	
				Con control de temperatura ambiente electrónico y regulación de las horas del día	no	
				Con control de temperatura ambiente electrónico y regulación de los días de la semana	sí	
				<b>Otras opciones de regulación</b>		
				Controles de temperatura ambiente con detección de presencia	no	
				Controles de temperatura ambiente con detección de ventana abierta	sí	
				Con opción de mando a distancia	no	
				Con regulación adaptativa del inicio de la calefacción	no	
				Con limitación del tiempo de funcionamiento	sí	
Con sensor de bola negra	no					
Datos de contacto	Chal-Tec GmbH, Wallstraße 16, 10179 Berlin, Alemania.					

## DIMENSIONES

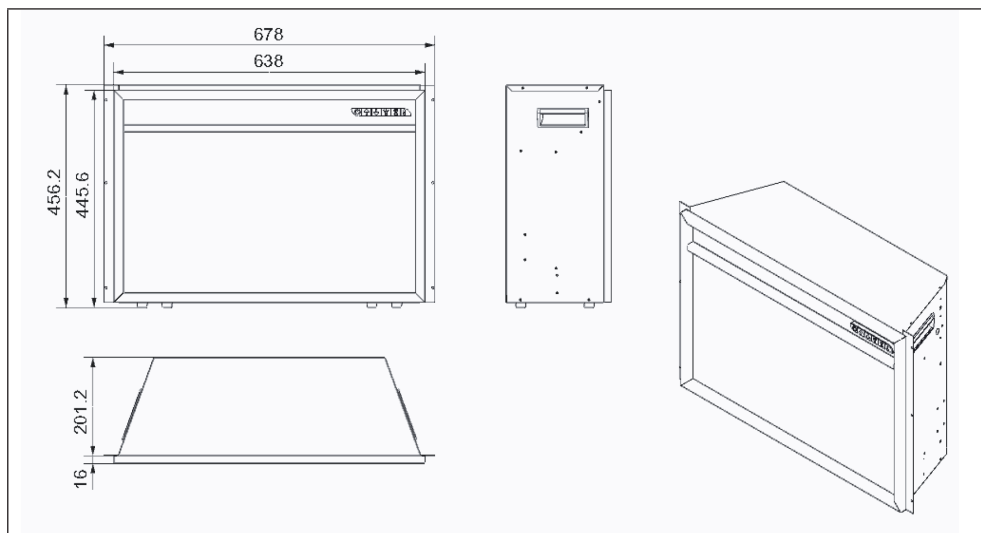

### Distancias mínimas (medidas desde la parte delantera acristalada)

Hacia abajo	0 mm	Hacia delante	500 mm
Hacia los lados	300 mm	Hacia arriba	300 mm hasta el techo
Hacia la parte trasera	0 mm		

## PANEL DE CONTROL Y MANDO A DISTANCIA

### Panel de control

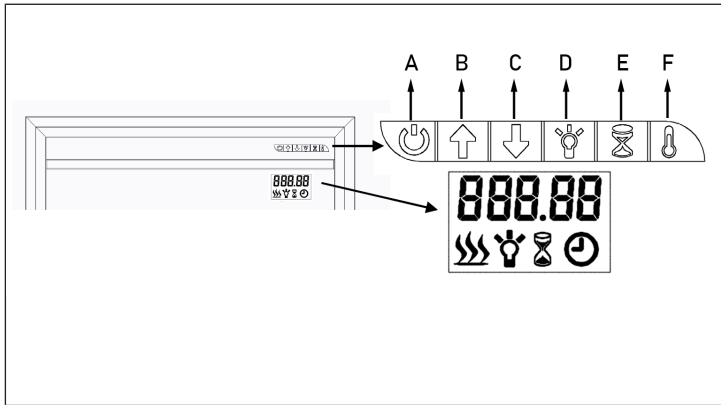

- (A) Botón de encendido/apagado
- (B) Aumentar el valor (+)
- (C) Reducir el valor (-)
- (D) Ajustar el brillo
- (E) Ajustar el temporizador
- (F) Ajustar la temperatura

### Mando a distancia

Batería

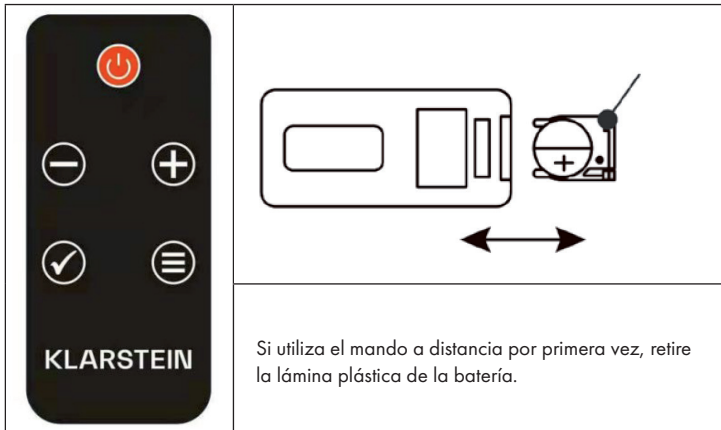

**Nota:** este calefactor se entrega con un mando a distancia. Para poder controlar el aparato con él, es necesario que el interruptor principal (A) se sitúe en la posición ON. Todas las teclas del mando a distancia tienen las mismas funciones que las teclas del panel de control.

## FUNCIONES Y CONFIGURACIÓN

### Funciones del panel de control

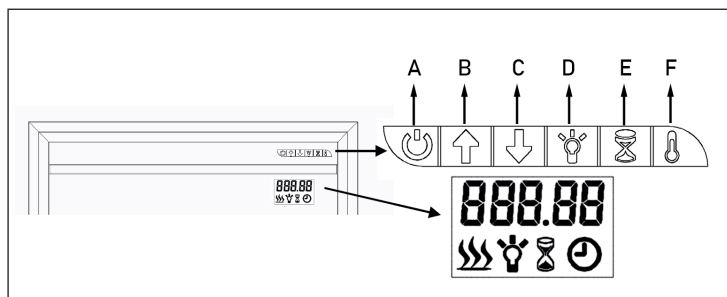

#### Botón de encendido/apagado (A)

Pulse esta tecla para encender la chimenea eléctrica. Al encender, suenan dos tonos cortos y agudos y al apagar, tres tonos más graves. Tras el encendido, aparece en la pantalla el siguiente indicador:

	<ul style="list-style-type: none"> <li>Al encender el aparato aparece el nivel de calefacción, la temperatura seleccionada y el símbolo del reloj. La pantalla se apaga después de 60 segundos sin realizar ninguna acción. Pulse cualquier tecla para encender de nuevo la pantalla.</li> <li>La temperatura predeterminada es de 10 °C. Se muestra el símbolo de la calefacción y el aparato comienza a calentar en cuanto la temperatura ambiente se sitúe por debajo del ajuste estándar (10 °C). En el caso contrario, el indicador no aparece y no se activa la calefacción.</li> <li>El símbolo del reloj parpadea porque aún no se ha ajustado la hora. Siga los pasos descritos en el capítulo "Modos de funcionamiento" y en la sección "Modo temporizador" para regular el temporizador.</li> </ul>
--	--

#### Botón de temperatura (F) y teclas de dirección (B/C)

Pulse la tecla de temperatura (F) para iniciar el ajuste de la temperatura. Pulse las teclas de dirección (B/C) para seleccionar la temperatura.

- Tras la configuración, pulse las teclas de dirección (B) o (C) para visualizar en la pantalla la temperatura actualmente ajustada.
- Si la temperatura seleccionada es superior a la registrada por el aparato, se inicia la calefacción. La calefacción no se inicia si la temperatura seleccionada es inferior a la temperatura ambiente.

## Notas sobre el rango de temperatura ajustable

- El rango de temperatura puede desactivarse en OFF o configurarse entre 10-30 °C. En la posición de apagado (OFF), la calefacción está desconectada. A 10-30 °C, se puede ajustar el momento en que se inicia el calentamiento.
- En la posición de encendido (ON), la calefacción calienta continuamente. En cuanto se ajusta la temperatura por encima de la temperatura ambiente, la calefacción empieza a calentar, incluso aunque se trate de un programa semanal.
- Para iniciar rápidamente el ajuste de la temperatura, basta con pulsar las teclas de dirección (B) o (C) de la pantalla.

## Ajustar el brillo (D)

La regulación del brillo se emplea para seleccionar el brillo deseado de la llama.

	<p>Presione la tecla de brillo (D) para iniciar la configuración del brillo. Presione las teclas de dirección (B) o (C) para ajustar el nivel de brillo deseado. El ajuste por defecto es el nivel de brillo 3. El ajuste más potente es el 5 y aparece en la pantalla como se muestra a la izquierda.</p>
---	--

## Configurar el tiempo de funcionamiento (E)

	<p>Presione la tecla (E) para iniciar la configuración del temporizador. Pulse las teclas de dirección (B) o (C) para ajustar el tiempo de funcionamiento de la siguiente manera: 00-30-1H-2H-3H-4H-5H-6H-7H-8H-9H. El indicador [00] significa que no hay temporizador. El indicador [30] representa 30 minutos.</p>
---	---

## Cambiar entre Fahrenheit y Celsius (F)

El indicador de temperatura predeterminado es Celsius. Presione la tecla (F) tres segundos y, posteriormente, presione las teclas de dirección (B) o (C) para modificar el indicador de temperatura de Celsius a Fahrenheit.

## Bloqueo de las teclas (C)

	<p>Mantenga presionada la tecla del brillo (D) durante más de 6 segundos para bloquear o desbloquear las teclas. En cuanto se bloqueen las teclas, [LOC] parpadea durante 6 segundos en la pantalla y luego desaparece. Presione la tecla de brillo (D) durante otros 6 segundos para volver a desbloquear las teclas.</p>
--	--

**Nota:** esta función sólo puede ajustarse en el panel de control.

## Funciones del mando a distancia

### Botón de encendido/apagado

Pulse la tecla ON/OFF para iniciar el efecto de llamas. En pantalla aparece el siguiente indicador:

	<ul style="list-style-type: none"> <li>• El símbolo de la calefacción aparece y el aparato comienza a calentar en cuanto la temperatura ambiente se sitúe por debajo del valor estándar (10 °C). Si la temperatura es superior a 10 °C, el símbolo no aparece y el aparato no calienta.</li> <li>• El símbolo del reloj parpadea y señala que todavía no se ha configurado ningún temporizador (timer). Siga los pasos descritos en el capítulo "Modos de funcionamiento" y en la sección "Modo temporizador" para regular el temporizador.</li> </ul>
---	--

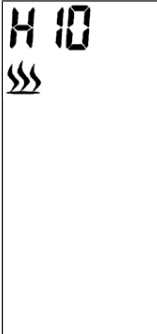

Si aparece [H10], significa que la calefacción está ajustada a 10 °C para el nivel alto de potencia de calefacción. Si aparece [L10], significa que la calefacción está ajustada a 10 °C para el nivel bajo de potencia de calefacción. Por ejemplo, si aparece [26C], significa que la temperatura ambiente es de 26 °C.

## Encender/apagar calefacción / inicio rápido

	<p>Presione la tecla (+) o (-) para iniciar directamente el ajuste de calefacción (incluso aunque el programador semanal esté configurado).</p> <ul style="list-style-type: none"> <li>• Presione la tecla (+) o (-) para visualizar la temperatura actual en pantalla.</li> <li>• Presione la tecla (+) o (-) para ajustar la temperatura deseada. Presione la tecla OK para configurar el ajuste. Si la temperatura seleccionada es superior a la registrada por el aparato, se inicia la calefacción. La calefacción no se inicia si la temperatura seleccionada es inferior a la temperatura ambiente.</li> </ul>
--	---



**Nota:** la temperatura puede regularse en un rango de 10-30 °C. Seleccione OFF para apagar la calefacción.

## Ajustar nivel de calefacción elevado

	<p>Presione la tecla D (menú) del panel de control, la pantalla muestra H y el símbolo de la calefacción parpadea.</p>
	<p>Presione la tecla OK para seleccionar la temperatura. La temperatura predeterminada es de 10 °C (50 °F). En pantalla aparece el indicador izquierdo.</p>

Presione la tecla (+) o (-) para ajustar la temperatura deseada. Si la temperatura seleccionada es superior a la registrada por el aparato, se inicia la calefacción. La calefacción no se inicia si la temperatura seleccionada es inferior a la temperatura ambiente.

### Ajustar nivel de calefacción reducido

	<p>Presione dos veces el botón de menú del panel de control, la pantalla muestra L y el símbolo de la calefacción se muestra parpadeando.</p>
	<p>Presione la tecla OK para seleccionar la temperatura. La temperatura predeterminada es de 10 °C (50 °F). En pantalla aparece el indicador izquierdo.</p>

Presione la tecla (+) o (-) para ajustar la temperatura deseada. Si la temperatura seleccionada es superior a la registrada por el aparato, se inicia la calefacción. La calefacción no se inicia si la temperatura seleccionada es inferior a la temperatura ambiente.

### Cambiar entre Fahrenheit y Celsius



El indicador de temperatura predeterminado es Celsius. Presione la tecla D (menú) tres segundos y, posteriormente, presione las teclas (+) o (-) para modificar el indicador de temperatura de Celsius a Fahrenheit.

### Configurar el brillo

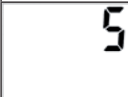
La regulación del brillo se emplea para seleccionar el brillo deseado de la llama.

	<p>Presione varias veces la tecla de menú para acceder al ajuste del brillo. La pantalla muestra [bri] y el símbolo de la bombilla parpadea.</p>
	<p>Presione la tecla OK para iniciar con la configuración del brillo. Presione la tecla (+) o (-) para ajustar el nivel de brillo deseado.</p>

### Configurar el tiempo de funcionamiento

	<p>Presione varias veces la tecla MENÚ para acceder al ajuste del temporizador. La pantalla muestra [Hour] y el símbolo del temporizador parpadeando.</p>
	<p>Presione la tecla OK para iniciar la configuración del temporizador. Presione la tecla (+) o (-) para ajustar el tiempo de funcionamiento entre 0 y 9 horas. En la pantalla se muestra el tiempo seleccionado.</p>



### Ajustar el regulador de intensidad (solo en algunos modelos)

dol,	Presione varias veces la tecla MENÚ para acceder al ajuste del temporizador. La pantalla muestra [doLi].
d1	Presione la tecla OK para iniciar el ajuste de la atenuación. Presione la tecla (+) o (-) para seleccionar el nivel de atenuación deseado (D1/D2/D3/D4/OFF). El nivel D1 es el ajuste más luminoso, mientras que en la posición OFF el regulador está apagado.

**Nota:** este aparato NO tiene función de atenuación, aunque se pueda seleccionar en la pantalla.

Si no realiza ningún ajuste en el transcurso de 15 segundos, la pantalla regresa a la vista estándar.

## MODOS DE FUNCIONAMIENTO

### Seleccionar modo

MODE	Pulse varias veces el botón MENÚ para acceder a los modos de funcionamiento. La pantalla muestra [ModE]. Pulse OK para acceder al ajuste de modo y utilice las teclas (+) o (-) para seleccionar el modo deseado.
------	---

El submenú contiene los siguientes modos:

A	B	C	D
OPEN	7 INNE ⌚	Prog ⌚	MANU ⌚

**(A) Modo de ventana abierta**

OPEN	Pulse varias veces el botón de menú para acceder a los modos de funcionamiento [ModE]. Pulse OK para abrir el ajuste del modo y utilice las teclas (+) o (-) para seleccionar el modo de ventana abierta. La pantalla muestra [OPEN].
------	---

Pulse OK para confirmar y utilice las teclas (+) o (-) para seleccionar ON (encendido) o OFF (apagado):

ON	OFF
----	-----

Tras activar la detección de ventana abierta, el aparato desactiva la calefacción automáticamente cuando detecta que la temperatura ambiente desciende más de 4 °C en 10 minutos. La calefacción se apaga durante 20 minutos.

Para reiniciar la calefacción, ajuste la temperatura deseada y pulse la tecla OK para confirmar el ajuste. Tras restablecer la temperatura, la detección de ventana abierta pasa a OFF (apagado).

**(B) Seleccionar la hora y el día de la semana actuales**

7 TIME	Pulse varias veces el botón MENÚ para acceder a los modos de funcionamiento [ModE]. Pulse OK para abrir el ajuste del temporizador y utilice las teclas (+) o (-) para seleccionar el modo del temporizador. La pantalla muestra [TIME].
d 1	Pulse OK para abrir el ajuste del temporizador y utilice las teclas (+) o (-) para seleccionar el día deseado para el que desea ajustar el temporizador. D1 = lunes, D2 = martes, D3 = miércoles, D4 = jueves, D5 = viernes, D6 = sábado, D7 = domingo.
10.00	Presione OK y utilice la tecla (+) o (-) para seleccionar las horas.
10.30	Presione OK y utilice la tecla (+) o (-) para seleccionar los minutos. Pulse de nuevo OK para guardar los ajustes.

**Nota:** puede abandonar la configuración del temporizador en cualquier momento presionando el botón MENÚ. En caso de un corte de luz, el símbolo del temporizador (reloj) se ilumina de manera permanente e indica que no se ha seleccionado el temporizador. En ese caso, debe volver a programar el temporizador.

## (C) Programar el temporizador semanal

**Nota:** antes de poder programar el temporizador semanal, primero debe seleccionar el día actual de la semana y la hora actual (ver "Seleccionar la hora y el día de la semana actuales").

### Programas preconfigurados

Hay 4 programas predeterminados disponibles. Cada programa incluye uno o varios periodos durante los cuales se activa la calefacción de la chimenea. Fuera de estos periodos de tiempo, la chimenea no calienta. El periodo de tiempo de un programa puede coincidir con el de otro.

#### P1 (programa 1)

El aparato calienta de lunes a viernes desde las 5:15 horas durante 4 horas en el nivel de calefacción elevado.

#### P2 (programa 2)

El aparato calienta sábado y domingo desde las 6:20 horas durante 4 horas en el nivel de calefacción reducido.

#### P3 (programa 3)

El aparato calienta de lunes a viernes desde las 17:45 horas durante 4 horas en el nivel de calefacción elevado.

#### P4 (programa 4)

El aparato calienta sábado y domingo desde las 16:30 horas durante 4 horas en el nivel de calefacción reducido.

### Seleccionar programa predeterminado

	<p>Pulse varias veces el botón MENÚ para acceder a los modos de funcionamiento [ModE]. Pulse OK para abrir el ajuste del modo y utilice las teclas (+) o (-) para seleccionar el modo de programa. La pantalla muestra [ProG].</p>
---	--

Pulse OK para confirmar y utilice las teclas (+) o (-) para seleccionar ON (encendido) o OFF (apagado). Pulse de nuevo OK para confirmar. Puede abandonar la configuración del temporizador en cualquier momento presionando el botón MENÚ.

	
---	---

### (D) Ajustar manualmente el temporizador semanal

	<p>Pulse varias veces el botón MENÚ para acceder a los modos de funcionamiento [ModE]. Pulse OK para abrir la configuración de modo y utilice las teclas (+) o (-) para seleccionar el modo manual. La pantalla muestra [MANU]. Pulse OK para confirmar.</p>
---	--

- Pulse [+] o [-] para seleccionar el primer día de la programación. Pulse OK para confirmar.
- Pulse [+] o [-] para seleccionar el último día de la programación. Pulse OK para confirmar.

## Ejemplo para un temporizador semanal de programación manual

d 1 d7	En el ejemplo izquierdo, el lunes (d1) es el primer día de programación y el domingo (d7), el último día para la programación.
H ☞	Pulse la tecla (+) o (-) para seleccionar el nivel de calefacción. H = potencia de calefacción elevada.
L ☞	L = potencia de calefacción reducida. Pulse OK para confirmar la selección.
H 10 ☞	Presione la tecla (+) o (-) para seleccionar la temperatura deseada. Pulse OK para confirmar la selección.
10:00	Pulse la tecla (+) o (-) para seleccionar la hora en que se encenderá la calefacción. Pulse OK para confirmar la selección.
10:30	Pulse la tecla (+) o (-) para seleccionar los minutos en que se encenderá la calefacción. Cada vez que pulsa la tecla, el indicador de minutos aumenta 5 minutos. Pulse OK para confirmar la selección.
0 1:30	Pulse la tecla (+) o (-) para configurar el tiempo en que debe funcionar la calefacción. Cada vez que pulse la tecla, el indicador aumenta 30 minutos. Pulse OK para confirmar la selección.
CON	<p>Ahora se ha completado el ajuste del primer periodo de calefacción del programa. En pantalla aparece [CON] (confirmado).</p> <p><b>Nota:</b> el programa no puede ponerse en funcionamiento hasta el siguiente día. La duración máxima no debe superar la medianoche. Esto quiere decir que, si la hora de inicio es a las 20:30 horas y la duración se configura para 4 horas, el programa finalizará tras 3 horas y media, cuando llegue la medianoche.</p> <p>Para configurar un segundo periodo de calefacción, pulse OK. Cuando haya seleccionado el segundo periodo de calefacción, pulse de nuevo OK y la pantalla regresa a la selección del día para el segundo periodo de calefacción.</p>
F FINSH	Para completar el ajuste, pulse la tecla (+) o (-) hasta que aparezca [FINSH] en pantalla. A continuación, pulse OK para completar la programación.

**Nota:** pueden configurarse varios periodos de calefacción para un día. Un periodo de calefacción programado también puede utilizarse durante varios días.

**Nota:** para guardar los ajustes realizados, debe presionar siempre la tecla OK. Como máximo pueden programarse 8 periodos de calefacción para un programa.

Después de completar el ajuste manual del temporizador semanal, el programa seleccionado sobrescribe los valores estándares predeterminados.

---

## RESTABLECER LOS VALORES DE FÁBRICA

---

Si el enchufe está conectado y hay un interruptor 0/1, póngalo en "I". El aparato se encuentra en modo de espera. (No pulse el botón ON/OFF). A continuación, mantenga pulsada la tecla de dirección (C) ↓ durante 3-6 segundos hasta escuchar un pitido. Después, desconecte el enchufe de la red y vuelva a encender el aparato transcurridos 10 segundos para restablecer los ajustes de fábrica.

---

## LIMPIEZA Y CUIDADO

---

**Nota:** no abra el aparato. Solamente un personal técnico cualificado debe llevar a cabo las reparaciones. Apague el aparato antes de limpiar la carcasa interior.

### Limpieza de la parte acristalada

Con el tiempo, el cristal puede ensuciarse o llenarse de polvo. El polvo puede eliminarse frotando suavemente la superficie del cristal con un paño limpio y sin pelusas o con un pañuelo de papel. Para eliminar las huellas dactilares u otras marcas, utilice un paño suave, húmedo y sin pelusas y un limpiacristales doméstico de buena calidad. Después de la limpieza, el cristal siempre debe secarse completamente con un paño sin pelusas o un pañuelo de papel.

**Nota:** ¡No aplique limpiadores abrasivos en el cristal! No rocíe ningún líquido directamente sobre la superficie del aparato.

### Almacenamiento

Cuando no se utilice, desconecte el aparato de la red eléctrica y guárdelo en un lugar seco y sin polvo.

## REPARACIÓN DE ANOMALÍAS

Anomalia	Posible causa	Propuesta de solución
El aparato se apaga y ya no se puede encender.	La chimenea se ha sobrecalentado y el dispositivo de seguridad activó el disyuntor.	Restablezca el disyuntor apagando el aparato y desconectando el enchufe de la toma de corriente. Espere unos minutos antes de volver a enchufar el aparato y encenderlo.
La llama no se mueve.	El cableado está suelto.	Compruebe que el cableado no presente conexiones sueltas.
	El motor de llama está averiado.	Póngase en contacto con un técnico cualificado para sustituir el motor de llama.
	La varilla de la llama se ha desplazado.	La "varilla de la llama" se ha desplazado debido a un transporte/manejo brusco del producto. Este problema puede resolverse fácilmente: desmonte el cristal, ponga la chimenea del revés y afloje los tornillos de la parte inferior. Sujete la placa del marco inferior y coloque la varilla de la llama en su lugar.
No se puede ver la llama.	El cableado está suelto.	Compruebe que el cableado no presente conexiones sueltas.
	Nivel de brillo erróneo seleccionado.	Seleccione un nivel de brillo más alto.
Los troncos no se iluminan.	El cableado está suelto.	Compruebe que el cableado no presente conexiones sueltas.
El mando a distancia no funciona.	Baterías débiles.	Cambie las pilas del mando a distancia.
	La antena no está bien orientada.	Oriente el mando a distancia en dirección al sensor situado directamente detrás del cristal en el centro del aparato, directamente encima de los troncos.
	Mando a distancia y/o sensor defectuosos.	Sustituya el mando a distancia y/o el sensor.

---

## INDICACIONES SOBRE LA RETIRADA DEL APARATO

---



Si en su país existe una disposición legal relativa a la eliminación de aparatos eléctricos y electrónicos, este símbolo estampado en el producto o en el embalaje advierte de que no debe eliminarse como residuo doméstico. En lugar de ello, debe depositarse en un punto de recogida de reciclaje de aparatos eléctricos y electrónicos. Una retirada de aparatos conforme a las leyes contribuye a proteger el medio ambiente y a las personas a su alrededor frente a posibles consecuencias perjudiciales para la salud. Para obtener información más detallada sobre el reciclaje de este producto, póngase en contacto con su ayuntamiento o con el servicio de eliminación de residuos domésticos.

Este producto contiene baterías. Si en su país existe una normativa para la eliminación de baterías, estas no deben ser arrojadas al cubo de la basura común. Infórmese sobre la legislación de su país sobre la retirada y eliminación de las pilas y baterías. Una retirada de aparatos conforme a las leyes contribuye a proteger el medio ambiente y a las personas a su alrededor frente a posibles consecuencias perjudiciales para la salud.

---

## FABRICANTE E IMPORTADOR (REINO UNIDO)

---

**Fabricante:**

Chal-Tec GmbH, Wallstraße 16, 10179 Berlín, Alemania.

**Importador para Reino Unido:**

Chal-Tec UK limited.  
Unit 6 Riverside Business Centre  
Brighton Road  
Shoreham-by-Sea  
BN43 6RE  
Reino Unido



**Cher client, chère cliente,**

Toutes nos félicitations pour l'acquisition de ce nouvel appareil. Lisez attentivement les indications suivantes et suivez-les pour éviter d'éventuels dommages. Nous ne saurions être tenus pour responsables des dommages dus au non-respect des consignes et à la mauvaise utilisation de l'appareil. Scannez le QR-Code pour obtenir la dernière version du mode d'emploi ainsi que d'autres informations concernant le produit.



---

## SOMMAIRE

---

Consignes de sécurité	58
Fiche de données produit	59
Dimensions	60
Télécommande et panneau de commande	61
Fonctions et réglages	62
Modes de fonctionnement	67
Réinitialisation aux paramètres d'usine	72
Nettoyage et entretien	72
Résolution des problèmes	73
Informations sur le recyclage	74
Fabricant et importateur (GB)	74
Assemblée	93

---

## FICHE TECHNIQUE

---

Numéro d'article	10038402, 10038403
Alimentation	220-240 V ~ 50 Hz
Puissance nominale	1800 W
Puissance calorifique	900 W / 1800 W
Puissance de flamme	7 W

## CONSIGNES DE SÉCURITÉ

- Avant utilisation, vérifiez la tension sur l'étiquette de l'appareil et connectez l'appareil uniquement à des prises qui correspondent à sa tension.
- Si le cordon d'alimentation est endommagé, faites-le remplacer par un spécialiste qualifié.
- Ne placez pas la cheminée directement sous la prise.
- Gardez une distance d'un mètre avec des matériaux inflammables tels que des meubles, des rideaux ou similaires.
- Ne laissez jamais l'appareil sans surveillance pendant son fonctionnement.
- Ne laissez jamais l'appareil sans surveillance lorsqu'il est branché sur la prise murale.
- Utilisez l'appareil hors de portée des enfants. Les enfants ne sont autorisés à utiliser l'appareil que sous surveillance.
- L'appareil n'est pas destiné à un usage commercial, mais uniquement à un usage domestique et à des environnements similaires.
- N'utilisez pas l'appareil en cas de dysfonctionnement ou endommagement de quelque façon que ce soit.
- Les réparations ne peuvent être effectuées que par des spécialistes qualifiés.
- Les réparations effectuées de manière incorrecte ou de manière indépendante représentent un risque de blessure.
- Ne faites pas passer le cordon d'alimentation sous une moquette ou un tapis.
- Assurez-vous que le cordon d'alimentation ne passe pas sur des bords tranchants ou des surfaces chaudes.
- Ne couvrez pas la cheminée pour éviter la surchauffe.
- N'utilisez pas l'appareil avec une minuterie externe, une prise télécommandée ou tout autre dispositif permettant d'allumer et d'éteindre automatiquement la cheminée.
- Ne plongez pas non plus l'appareil dans l'eau ou dans d'autres liquides.
- N'utilisez pas l'appareil à proximité d'une baignoire, d'une douche ou d'une piscine.
- N'utilisez pas l'appareil à l'extérieur.
- N'utilisez pas l'appareil avec les mains mouillées.
- N'utilisez pas l'appareil sur ou à proximité de surfaces chaudes.
- N'utilisez pas l'appareil si le câble est endommagé.
- Avant le nettoyage, débranchez la fiche de la prise et laissez l'appareil refroidir complètement.
- N'utilisez pas de produits abrasifs pour le nettoyage.
- N'utilisez que des accessoires expressément approuvés par le fabricant.
- Les enfants et personnes souffrant de handicaps mentaux, sensoriels et physiques ne peuvent utiliser l'appareil que s'ils ont été parfaitement familiarisés avec les fonctions et les précautions de sécurité par une personne et s'ils comprennent les risques associés.
- Veillez à ce que les enfants ne jouent pas avec l'appareil.



### ATTENTION

Risque de brûlure ! Certaines parties de l'appareil peuvent être très chaudes. Faites attention à ne pas vous brûler vous-même ni vos enfants.

## FICHE DE DONNÉES PRODUIT

Référence du modèle	10038402, 10038403					
Donnée	Symbole	Valeur	Unité	Donnée	Unité	
<b>Puissance thermique</b>				<b>Uniquement pour les radiateurs électriques à accumulation : type de contrôle de l'apport de chaleur</b>		
Puissance thermique nominale	$P_{nom}$	1,8	kW	Contrôle manuel de l'apport de chaleur avec un thermostat intégré	n.c.	
Puissance thermique minimale (valeur indicative)	$P_{min}$	0	kW	Contrôle manuel de l'apport de chaleur avec retour de la température ambiante et/ou extérieure	n.c.	
Puissance thermique continue maximale	$P_{max,c}$	1,8	kW	Régulation électronique de l'apport de chaleur avec retour de la température ambiante et/ou extérieure	n.c.	
<b>Consommation d'énergie auxiliaire</b>				Dissipation thermique avec assistance par ventilateur	n.c.	
À puissance calorifique nominale (moteur ventilateur)	$el_{max}$	0	kW	<b>Type de puissance thermique / régulation de la température ambiante</b>		
À puissance thermique minimale (moteur ventilateur)	$el_{min}$	0	kW	Puissance calorifique à une vitesse, pas de contrôle de la température ambiante	non	
En veille	$el_{SB}$	0	W	Deux vitesses ou plus réglables manuellement, pas de contrôle de la température ambiante	non	
				Contrôle de la température ambiante par thermostat mécanique	non	
				Contrôle électronique de la température ambiante	non	
				Contrôle électronique de la température ambiante et réglage de l'heure de la journée	non	
				Contrôle électronique de la température ambiante et réglage des jours de la semaine	oui	
				<b>Autres options de réglage</b>		
				Régulation de la température ambiante avec détection de présence	non	
				Régulation de la température ambiante avec détection de fenêtre ouverte	oui	
				Avec option télécommande	non	
				Avec contrôle adaptatif du démarrage du chauffage	non	
				Avec limite de durée de fonctionnement	oui	
Avec capteur à boule noire	non					
Coordonnées de contact	Chal-Tec GmbH, Wallstraße 16, 10179, Berlin, Allemagne					

## DIMENSIONS

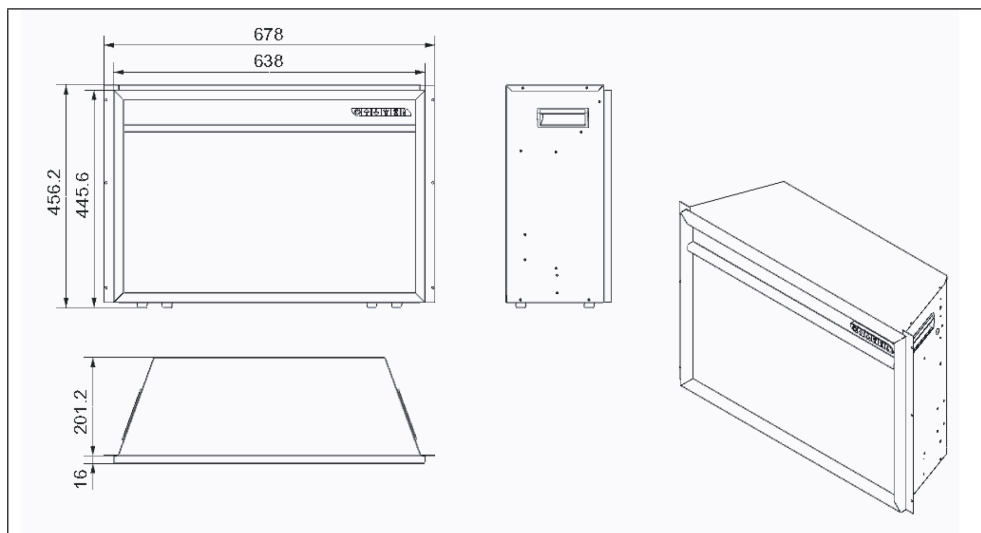

### Distances minimales (mesurées à partir de la façade du verre)

Vers le bas	0 mm	Vers l'avant	500 mm
Sur les côtés	300 mm	Vers le haut	300 mm au plafond
Dos de l'appareil	0 mm		

## TÉLÉCOMMANDE ET PANNEAU DE COMMANDE

### Panneau de commande

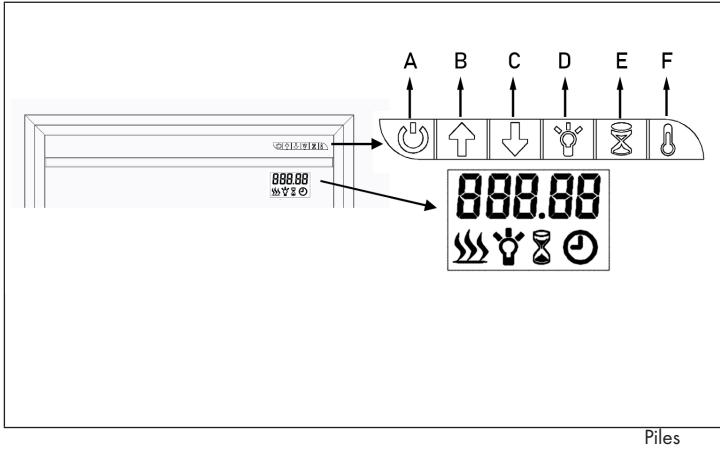

- (A) Touche de marche/arrêt
- (B) Augmenter la valeur (+)
- (C) Diminuer la valeur (-)
- (D) Réglage de la luminosité
- (E) Réglage de la minuterie
- (F) Réglage de la température

### Télécommande

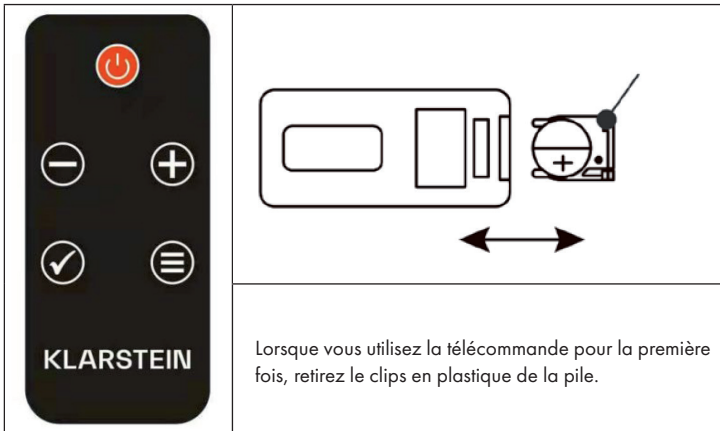

**Remarque :** cet chauffage est fourni avec une télécommande. Afin de faire fonctionner l'appareil grâce à la télécommande, l'interrupteur principal (A) doit être sur la position ON. Toutes les touches de la télécommande ont les mêmes fonctions que les touches du panneau de commande.

## FONCTIONS ET RÉGLAGES

### Fonctions du panneau de commande

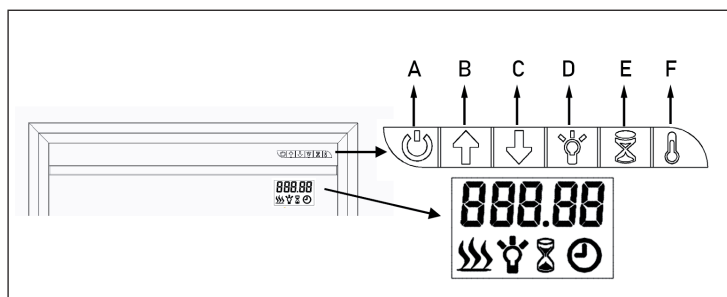

#### Touche de marche/arrêt (A)

Appuyez sur cette touche pour allumer la cheminée électrique. Lors de la mise en marche, l'appareil émet deux courtes tonalités avec un son aigu, lors de la mise à l'arrêt, trois tonalités avec un son plus grave. Après la mise sous tension, l'affichage suivant apparaît à l'écran :

	<ul style="list-style-type: none"> <li>• Au démarrage, le niveau de chauffage, la température pré-réglée et le symbole de l'horloge s'affichent. L'affichage disparaît après 60 secondes sans opération. Appuyez sur n'importe quelle touche pour revenir à l'affichage.</li> <li>• La température par défaut est de 10 °C. Le symbole de chauffage s'affiche et l'appareil commence à chauffer si la température ambiante est inférieure au réglage par défaut (10 °C). Dans le cas contraire, il ne s'affiche pas et ne chauffe pas.</li> <li>• Le symbole de l'horloge clignote car l'heure n'a pas encore été réglée. Pour régler la minuterie, suivez les étapes décrites au chapitre « Modes de fonctionnement » sous « Mode minuterie ».</li> </ul>
--	--

#### Touche de température (F) et touches fléchées (B/C)

Appuyez sur la touche de température (F) pour commencer le réglage de la température. Appuyez sur les touches fléchées (2) et (3) pour régler la température.

- Après le réglage, appuyez sur l'une des touches fléchées (B) ou (C) pour afficher à l'écran la température actuellement réglée.
- Si la température pré-réglée est supérieure à la température ambiante détectée par l'appareil, le chauffage s'allume. Le chauffage ne démarre pas si la température réglée est inférieure à la température ambiante.

## Remarques sur la plage de température réglable

- La plage de température peut être réglée sur OFF ou entre 10 et 30 °C. Lorsqu'elle est désactivée (OFF), le chauffage est désactivé. Entre 10-30 °C, vous pouvez régler le moment où le chauffage s'allume.
- Lorsqu'il est allumé, le chauffage chauffe en continu. Dès que la température est supérieure à la température ambiante, le chauffage se met en marche, même s'il s'agit d'un programme hebdomadaire.
- Pour lancer rapidement le réglage de la température, il suffit d'appuyer sur les touches fléchées (B) ou (C) de l'écran.

## Réglage de la luminosité (D)

Le réglage de la luminosité sert à sélectionner la luminosité de la flamme.

	<p>Appuyez sur la touche de luminosité (D) pour commencer le réglage. Appuyez sur les touches fléchées (B) ou (C) pour régler la luminosité souhaitée. Le réglage par défaut est le niveau de luminosité 3. Le réglage le plus lumineux est 5 et s'affiche à l'écran comme indiqué à gauche.</p>
---	--

## Réglage de la durée de fonctionnement (E)

	<p>Appuyez sur la touche (E) pour commencer le réglage de la minuterie. Appuyez sur les touches fléchées (B) ou (C) pour régler la durée de fonctionnement comme suit : 00-30-1H-2H-3H-4H-5H-6H-7H-8H-9H. L'affichage [00] signifie qu'il n'y a pas de minuterie. L'affichage [30] signifie 30 minutes.</p>
---	---

## Basculez entre Fahrenheit et Celsius (F)

L'affichage de la température par défaut est en Celsius. Appuyez sur la touche (F) pendant 3 secondes, puis sur la touche fléchée (B) ou (C) (+) pour changer l'affichage de la température de Celsius à Fahrenheit.

## Verrouillage des touches (C)

	<p>Appuyez sur la touche de luminosité (D) pendant plus de 6 secondes pour verrouiller ou déverrouiller les touches. Dès que les touches sont verrouillées, [LOC] clignote pendant 6 secondes à l'écran, puis disparaît. Maintenez la touche de luminosité (D) pendant de 6 secondes pour déverrouiller les touches.</p>
--	--

**Remarque :** Cette fonction ne peut être exécutée que sur le panneau de commande.

## Fonctions de la télécommande

### Touche de marche/arrêt

Appuyez sur la touche marche/arrêt pour lancer l'effet de flammes. L'affichage suivant apparaît à l'écran :

	<ul style="list-style-type: none"> <li>• Le symbole de chauffage s'affiche et l'appareil commence à chauffer si la température ambiante est inférieure au réglage par défaut (10 °C). Si la température est supérieure à 10 °C, le symbole n'apparaît pas et l'appareil ne chauffe pas.</li> <li>• Le symbole de l'horloge clignote pour indiquer qu'une minuterie n'a pas encore été réglée. Pour régler la minuterie, suivez les étapes décrites au chapitre "Modes de fonctionnement" sous "Mode minuterie".</li> </ul>
---	--

Si [H10] est affiché, cela signifie que le chauffage est réglé sur 10 °C pour la puissance de chauffage élevée. Si [L10] est affiché, cela signifie que le chauffage est réglé sur 10 °C pour la puissance de chauffage faible. Par exemple, si [26C] est affiché, cela signifie que la température ambiante est de 26 °C.



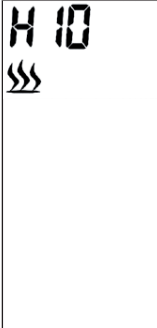

## Mise en marche et arrêt du chauffage/démarrage rapide

	<p>Appuyez sur le bouton (+) ou (-) pour lancer directement le réglage de la chaleur (même si un programme hebdomadaire est défini).</p> <ul style="list-style-type: none"> <li>• Appuyez sur le bouton (+) ou (-) pour afficher la température actuelle à l'écran.</li> <li>• Appuyez sur (+) ou (-) pour régler la température souhaitée. Appuyez sur OK pour confirmer le réglage. Si la température réglée est supérieure à la température ambiante détectée par l'appareil, le chauffage est allumé. Le chauffage ne démarre pas si la température réglée est inférieure à la température ambiante.</li> </ul>
--	---



**Remarque :** la température est réglable entre 10~30 °C. Sélectionnez OFF pour éteindre le chauffage.

## Réglage de la puissance de chauffe élevée

	<p>Appuyez sur la touche (D) (MENU) du panneau de commande, l'écran affiche H et le symbole clignotant du chauffage s'allume.</p>
	<p>Appuyez sur la touche OK pour régler la température. La température préréglée est de 10 °C (50 °F). L'affichage suivant apparaît à l'écran :</p>

Appuyez sur (+) ou (-) pour régler la température souhaitée. Si la température préréglée est supérieure à la température ambiante détectée par l'appareil, le chauffage est allumé. Si la température réglée est inférieure à la température ambiante, le chauffage ne démarre pas.

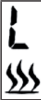
## Réglage de la puissance de chauffe

	Appuyez deux fois sur la touche MENU, l'écran affiche L et le symbole clignotant du chauffage.
	Appuyez sur la touche OK pour régler la température. La température préréglée est de 10 °C (50 °F). L'affichage suivant apparaît à l'écran :



Appuyez sur (+) ou (-) pour régler la température. Si la température préréglée est supérieure à la température ambiante détectée par l'appareil, le chauffage est allumé. Si la température réglée est inférieure à la température ambiante, le chauffage ne démarre pas.

## Basculez entre Fahrenheit et Celsius

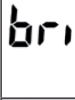

L'affichage de la température par défaut est en Celsius. Appuyez sur la touche MENU (D) pendant 3 secondes, puis sur la touche (+) ou (-) pour changer l'affichage de la température de Celsius à Fahrenheit.

## Réglage de la luminosité

Le réglage de la luminosité sert à sélectionner la luminosité de la flamme souhaitée.

	Appuyez plusieurs fois sur la touche de menu pour accéder au réglage de la luminosité. L'écran affiche [bri] et le symbole de l'ampoule clignotant.
	Appuyez sur la touche OK pour commencer le réglage de la luminosité. Appuyez sur (+) ou (-) pour régler la luminosité souhaitée.

## Réglage de la durée

	Appuyez plusieurs fois sur la touche MENU pour accéder au réglage de la minuterie. L'écran affiche [Hour] et le symbole de la minuterie clignotant.
	Appuyez sur la touche OK pour commencer le réglage de la luminosité. Appuyez sur (+) ou (-) pour régler la température souhaitée pour régler la durée de fonctionnement souhaitée entre 0 et 9 heures. L'écran affiche la durée réglée.

## Réglage du variateur (uniquement certains modèles)

dol	Appuyez plusieurs fois sur la touche MENU pour accéder au réglage du variateur. L'écran affiche [dol ].
d 1	Appuyez sur la touche OK pour commencer le réglage du variateur. Appuyez sur (+) ou (-) pour régler la luminosité souhaitée (D1/D2/D3/D4/OFF). Le niveau D1 est le réglage le plus lumineux, sur OFF le variateur est éteint.

**Remarque :** Cet appareil ne possède PAS de fonction de gradation, même si elle peut être sélectionnée sur l'écran

Si vous n'effectuez aucun réglage pendant plus de 15 secondes, l'écran revient à l'affichage standard.

## MODES DE FONCTIONNEMENT

### Sélectionner le mode

Mode	Appuyez plusieurs fois sur la touche de menu pour accéder au réglage du mode. L'écran affiche [ModE]. Appuyez sur OK pour ouvrir le réglage du mode et utilisez la touche (+) ou (-) pour sélectionner le mode souhaité.
------	--

Le sous-menu contient les modes suivants :

A	B	C	D
OPEN	7 INNE	PrdB	AAAAA
	⌚	⌚	⌚

**(A) Mode fenêtre ouverte**

OPEN	Appuyez plusieurs fois sur la touche de menu pour accéder au réglage du mode [ModE]. Appuyez sur OK pour ouvrir le réglage du mode et utilisez la touche (+) ou (-) pour sélectionner le mode fenêtre ouverte. L'écran affiche [OPEN].
------	--

Appuyez sur OK pour confirmer et utilisez la touche (+) ou (-) pour sélectionner ON ou OFF :

ON	OFF
----	-----

Après avoir activé la détection de fenêtre ouverte, l'appareil coupe automatiquement le chauffage s'il détecte que la température de la pièce a baissé de plus de 4 °C en 10 minutes. Le chauffage s'arrête 20 minutes.

Afin de relancer le chauffage, réglez la température souhaitée et appuyez sur la touche OK pour confirmer le réglage. Après avoir réinitialisé la température, la détection de fenêtre ouverte est mise sur OFF.

**(B) Réglage du jour de la semaine et de l'heure actuels**

7 TIME	Appuyez plusieurs fois sur la touche de menu pour accéder au réglage du mode [ModE]. Appuyez sur OK pour ouvrir le réglage de la minuterie et utilisez la touche (+) ou (-) pour sélectionner le mode de minuterie. L'écran affiche [TIME].
d 1	Appuyez sur OK pour ouvrir le réglage de la minuterie et utilisez la touche (+) ou (-) pour sélectionner le jour souhaité pour lequel vous souhaitez régler la minuterie. J1 = lundi, J2 = mardi, J3 = mercredi, J4 = jeudi, J5 = vendredi, J6 = samedi, J7 = dimanche.
10.00	Appuyez sur OK et utilisez la touche (+) ou (-) pour régler l'heure.
10.30	Appuyez sur OK et utilisez la touche (+) ou (-) pour régler les minutes. Puis appuyez de nouveau sur OK pour enregistrer le réglage.

**Remarque :** Vous pouvez quitter le réglage de la minuterie à tout moment en appuyant sur MENU. En cas de coupure de courant, le symbole de la minuterie (horloge) clignote en permanence, indiquant qu'aucune minuterie n'a été réglée. Dans ce cas, vous devez programmer une nouvelle fois la minuterie.

## (C) Programmation de la minuterie hebdomadaire

**Remarque :** avant de pouvoir programmer la minuterie hebdomadaire, vous devez d'abord régler le jour de la semaine et l'heure actuels (voir Réglage du jour de la semaine et de l'heure actuels).

### Programmes prédéfinis

Quatre programmes prédéfinis sont disponibles. Chaque programme comprend une ou plusieurs périodes pendant lesquelles la cheminée chauffe. En dehors de ces périodes, la cheminée ne chauffe pas. La période d'un programme peut chevaucher celle d'un autre programme.

#### P1 (Programme 1)

L'appareil chauffe du lundi au vendredi à partir de 05h15 pendant 4 heures à puissance élevée.

#### P2 (Programme 2)

L'appareil chauffe du samedi au dimanche à partir de 06h20 pendant 4 heures à puissance réduite.

#### P3 (Programme 3)

L'appareil chauffe du lundi au vendredi à partir de 17h45 pendant 4 heures à puissance élevée.

#### P4 (Programme 4)

L'appareil chauffe du samedi au dimanche à partir de 16h30 pendant 4 heures à puissance réduite.

### Sélectionner un programme prédéfini

	<p>Appuyez plusieurs fois sur la touche MENU pour accéder au réglage du mode [ModE]. Appuyez sur OK pour ouvrir le réglage du mode et utilisez la touche (+) ou (-) pour sélectionner le mode de programme. L'écran affiche [ProG].</p>
---	---

Appuyez sur OK pour confirmer et utilisez la touche (+) ou (-) pour sélectionner ON ou OFF. Appuyez une nouvelle fois sur OK pour confirmer. Vous pouvez quitter le réglage de la minuterie à tout moment en appuyant sur MENU.



### (D) Réglage manuel de la minuterie hebdomadaire

	<p>Appuyez plusieurs fois sur la touche MENU pour accéder au réglage du mode [ModE]. Appuyez sur OK pour ouvrir le réglage du mode et utilisez la touche (+) ou (-) pour sélectionner le mode manuel. L'écran affiche [MANU]. Appuyez sur OK pour confirmer.</p>
---	--

- Appuyez sur [+] ou [-]. pour sélectionner le premier jour à programmer. Appuyez sur OK pour confirmer.
- Appuyez sur [+] ou [-]. pour sélectionner le dernier jour à programmer. Appuyez sur OK pour confirmer.

## Exemple de minuterie hebdomadaire réglée manuellement

	Dans l'exemple de gauche, le lundi (j1) est le premier jour de programmation et le dimanche (j7) le dernier jour de programmation.
	Appuyez sur la touche (+) ou (-) pour sélectionner le niveau de chauffage :
	H = puissance élevée, L = puissance réduite.
	Appuyez sur (+) ou (-) pour régler la température souhaitée. Appuyez sur OK pour confirmer la sélection.
	Appuyez sur la touche (+) ou (-) pour sélectionner l'heure à laquelle vous souhaitez que le chauffage se mette en marche. Appuyez sur OK pour confirmer la sélection.
	Appuyez sur la touche (+) ou (-) pour sélectionner les minutes auxquelles vous souhaitez que le chauffage se mette en marche. Chaque pression sur la touche augmente l'indication des minutes de 5 minutes. Appuyez sur OK pour confirmer la sélection.
	Appuyez sur le bouton (+) ou (-) pour régler la durée de fonctionnement du chauffage. Chaque pression sur la touche augmente l'indication de 30 minutes. Appuyez sur OK pour confirmer la sélection.
	Maintenant, le réglage de la première période de chauffage du programme est terminée. [CON] (confirmé) apparaît à l'écran. <b>Remarque:</b> le programme ne peut pas se poursuivre le jour suivant. La durée maximale ne doit donc pas dépasser minuit. En d'autres termes, si l'heure de début est 20h30 et que la durée prévue est de 4 heures, le programme se termine au bout de 3h30, car après il est minuit. Pour définir une deuxième période de chauffage, appuyez sur OK. Lorsque vous avez réglé la deuxième période de chauffage, appuyez une nouvelle fois sur OK et l'écran revient à la sélection du jour pour la deuxième période de chauffage.
	Pour terminer le réglage, appuyez sur la touche (+) ou (-) jusqu'à ce que [FINSH] apparaisse à l'écran. Appuyez ensuite sur OK pour terminer la programmation.

**Remarque:** plusieurs périodes de chauffage programmées peuvent être utilisées pour une journée. Une période de chauffage programmée peut également être utilisée pour plusieurs jours.

**Remarque:** vous devez toujours appuyer sur la touche OK pour enregistrer les paramètres définis. Un maximum de 8 périodes de chauffage peut être programmé pour un programme.

Après la fin du réglage manuel de la minuterie hebdomadaire, le programme sélectionné écrase les valeurs prédéfinies par défaut.

---

## RÉINITIALISATION AUX PARAMÈTRES D'USINE

---

Si la fiche secteur est branchée et qu'il y a un interrupteur 0/I, mettez-le sur « I ». L'appareil se trouve en mode veille. (Appuyez sur la touche marche/arrêt). Appuyez ensuite sur la touche fléchée (C) ↓ et maintenez-la pendant 3 à 6 secondes jusqu'à ce que vous entendiez un bip Débranchez ensuite la fiche secteur et rallumez l'appareil après 10 secondes pour rétablir les paramètres d'usine.

---

## NETTOYAGE ET ENTRETIEN

---

**Note :** N'ouvrez pas l'appareil. Les réparations ne peuvent être effectuées que par des spécialistes qualifiés ! Éteignez toujours l'appareil avant de le nettoyer et de l'entretenir.

### Nettoyage des vitres

Avec le temps, la vitre peut devenir sale ou poussiéreuse. La poussière peut être éliminée en frottant doucement la surface du verre avec un chiffon propre et non pelucheux ou une serviette en papier. Pour éliminer les traces de doigts ou autres marques, utilisez un chiffon doux, humide et non pelucheux avec un nettoyant ménager pour vitres de bonne qualité. Après le nettoyage, la vitre doit toujours être complètement séchée avec un chiffon non pelucheux ou une serviette en papier.

**Remarque :** N'utilisez pas de nettoyeurs abrasifs sur le verre ! Ne pas vaporiser de liquides directement sur la surface de l'appareil !

### Rangement

Lorsque vous n'utilisez pas l'appareil, débranchez-le du secteur et rangez-le dans un endroit sec et sans poussière.



## RÉSOLUTION DES PROBLÈMES

Problème	Cause possible	Solution
L'appareil s'éteint et ne se rallume plus.	La cheminée a surchauffé et le dispositif de sécurité a déclenché le disjoncteur.	Réinitialisez le disjoncteur en éteignant l'appareil et en débranchant la fiche de la prise. Attendez quelques minutes avant de rebrancher l'appareil et de l'allumer.
La flamme ne bouge pas.	Le câblage est lâche.	Vérifiez que le câblage ne comporte pas de connexions lâches.
	Le moteur de la flamme est défectueux.	Contactez un technicien de service qualifié pour remplacer le moteur de la flamme.
	La tige de la flamme a glissé.	Le « tige de flamme » a glissé en raison d'un transport/manipulation brutal du produit. Ce problème peut être résolu assez facilement : Retirez la vitre, retournez la cheminée et desserrez les vis situées sur la face inférieure. Tenez la plaque inférieure du cadre et remettez la tige de flamme en place.
La flamme n'est pas visible.	Le câblage est lâche.	Vérifiez que le câblage ne comporte pas de connexions lâches.
	Le niveau de luminosité réglé n'est pas le bon.	Sélectionnez un niveau de luminosité plus élevé.
Les bûches ne s'allument pas.	Le câblage est lâche.	Vérifiez que le câblage ne comporte pas de connexions lâches.
La télécommande ne fonctionne pas.	Piles faibles.	Remplacez les piles de la télécommande.
	L'antenne n'est pas correctement dirigée.	Dirigez la télécommande vers le capteur situé directement derrière la vitre au centre de l'appareil, juste au-dessus des bûches.
	Télécommande et/ou capteur défectueux.	Remplacez la télécommande et/ou le capteur.

---

## INFORMATIONS SUR LE RECYCLAGE

---



Si l'élimination des appareils électriques et électroniques est réglementée dans votre pays, ce symbole sur le produit ou sur l'emballage indique qu'il ne doit pas être mis au rebut avec les ordures ménagères. Vous devez l'acheminer vers un point de collecte pour le recyclage des appareils électriques et électroniques. En respectant des règles de recyclage, vous protégez l'environnement et la santé de vos semblables des conséquences négatives. Pour plus d'informations sur le recyclage et l'élimination de ce produit, contactez votre autorité locale ou votre service d'élimination des déchets ménagers.

Ce produit contient des batteries. S'il existe une réglementation légale pour l'élimination des batteries dans votre pays, ne les jetez pas avec les ordures ménagères. Renseignez-vous sur les réglementations locales concernant la mise au rebut des batteries. En respectant des règles de recyclage, vous protégez l'environnement et la santé de vos semblables des conséquences négatives.

---

## FABRICANT ET IMPORTATEUR (GB)

---

**Fabricant :**

Chal-Tec GmbH, Wallstraße 16, 10179 Berlin, Allemagne.

**Importateur pour la Grande-Bretagne :**

Chal-Tec UK limited  
Unit 6 Riverside Business Centre  
Brighton Road  
Shoreham-by-Sea  
BN43 6RE  
Royaume Uni

**Gentile cliente,**

la ringraziamo per l'acquisto del dispositivo. La preghiamo di leggere attentamente le seguenti istruzioni per l'uso e di seguirle per evitare possibili danni. Non ci assumiamo alcuna responsabilità per danni scaturiti da una mancata osservanza delle avvertenze di sicurezza e da un uso improprio del dispositivo. Scansionare il seguente codice QR per accedere al manuale d'uso più recente e ricevere informazioni sul prodotto.



---

**INDICE**

---

Avvertenze di sicurezza	76
Scheda informativa del prodotto	77
Dimensioni	78
Pannello di controllo e telecomando	79
Funzioni e impostazioni	80
Modalità operative	85
Resettare alle impostazioni di fabbrica	90
Pulizia e manutenzione	90
Risoluzione dei problemi	91
Avviso di smaltimento	92
Produttore e importatore (UK)	92
Assemblaggio	93

---

**DATI TECNICI**

---

Numero articolo	10038402, 10038403
Alimentazione	220-240 V ~ 50 Hz
Potenza nominale	1800 W
Potenza termica	900 W /1800 W
Potenza della fiamma	7 W

## AVVERTENZE DI SICUREZZA

- Prima dell'utilizzo verificare la tensione sulla targhetta del dispositivo e collegarlo solo a prese che abbiano la stessa tensione.
- Se il cavo d'alimentazione è danneggiato, farlo sostituire da un tecnico qualificato.
- Non posizionare il camino direttamente sotto la presa elettrica.
- Tenere almeno un metro di distanza da materiali infiammabili come mobili, tende o simili.
- Non lasciare il dispositivo privo di supervisione mentre è in funzione.
- Non lasciare il dispositivo privo di supervisione mentre è collegato alla presa.
- Utilizzare il dispositivo fuori dalla portata dei bambini. I bambini possono usare il dispositivo solo con la dovuta supervisione.
- Il dispositivo non è adatto ad uso commerciale, ma solo domestico e in ambienti simili.
- Non utilizzare il dispositivo se presenta malfunzionamenti o se è stato danneggiato in qualche modo.
- Le riparazioni devono essere eseguite solo da personale qualificato.
- Riparazioni errate o realizzate autonomamente possono comportare il rischio di infortuni.
- Non far passare il cavo di alimentazione sotto a tappeti o guide.
- Assicurarsi che il cavo d'alimentazione non sia collocato su bordi taglienti o superfici bollenti.
- Per evitare il surriscaldamento non coprire il camino.
- Non utilizzare il camino con un timer esterno, una presa di corrente con comando a distanza o con un altro dispositivo che accende e spegne il camino automaticamente.
- Non immergere il dispositivo in acqua o in altri liquidi.
- Non utilizzare il dispositivo vicino a vasche, docce o piscine.
- Non utilizzare il dispositivo all'aperto.
- Non toccare il dispositivo con le mani bagnate.
- Non utilizzare il dispositivo sopra o vicino a superfici bollenti.
- Non utilizzare il dispositivo con il cavo di alimentazione danneggiato.
- Prima della pulizia, staccare la spina e lasciar raffreddare completamente il dispositivo.
- Non utilizzare prodotti abrasivi per la pulizia.
- Utilizzare solo accessori espressamente autorizzati dal produttore.
- I bambini, le persone con limitate capacità fisiche, psichiche e sensoriali possono utilizzare il dispositivo solo se sono stati istruiti da una persona responsabile della loro sicurezza sulle modalità d'uso e sulle procedure di sicurezza.
- Assicurarsi che i bambini non giochino con il dispositivo.



### ATTENZIONE

Pericolo di ustioni! Alcuni componenti possono diventare estremamente caldi. Assicurarsi che nessuno si ustioni. Prestare particolare attenzione ai bambini.

## SCHEDA INFORMATIVA DEL PRODOTTO

Contrassegno/i del modello		10038402, 10038403							
Indicazione	Simbolo	Valore	Unità	Indicazione	Unità				
<b>Potenza termica</b>				<b>Solo per dispositivi elettrici di accumulo di calore per locali singoli: tipo di regolazione dell'afflusso di calore</b>					
Potenza termica nominale	$P_{nom}$	1,8	kW	Controllo manuale dell'apporto termico con termostato integrato	n.d.				
Potenza termica minima (valore indicativo)	$P_{min}$	0	kW	Controllo manuale dell'apporto termico con riscontro della temperatura ambiente e/o esterna	n.d.				
Potenza termica massima continua	$P_{max,c}$	1,8	kW	Controllo elettronico dell'apporto termico con riscontro della temperatura ambiente e/o esterna	n.d.				
<b>Consumo di elettricità ausiliaria</b>				Rilascio termico con supporto del ventilatore		n.d.			
Per la potenza termica nominale (Motore ventola)	$el_{max}$	0	kW	<b>Tipo di potenza termica/controllo della temperatura ambiente</b>					
Per la potenza termica minima (Motore ventola)	$el_{min}$	0	kW	Potenza termica di un solo livello, senza controllo della temperatura ambiente	no				
In modalità stand-by	$el_{SB}$	0	W	Due o più livelli impostabili manualmente, senza controllo della temperatura ambiente	no				
				Controllo della temperatura ambiente con termostato meccanico		no			
				Con controllo elettronico della temperatura ambiente		no			
				Con controllo elettronico della temperatura ambiente e timer giornaliero		no			
				Con controllo elettronico della temperatura ambiente e timer settimanale		sì			
				<b>Altre opzioni di controllo</b>					
				Controllo della temperatura ambiente con rilevamento di presenza				no	
				Controllo della temperatura ambiente con rilevamento di finestre aperte				sì	
				Con opzione telecomando				no	
				Con controllo di avvio adattabile				no	
				Con limitazione della durata di funzionamento				sì	
Con sensore a sfera nera				no					
Contatti		Chal-Tec GmbH, Wallstraße 16, 10179, Berlino, Germania							

## DIMENSIONI

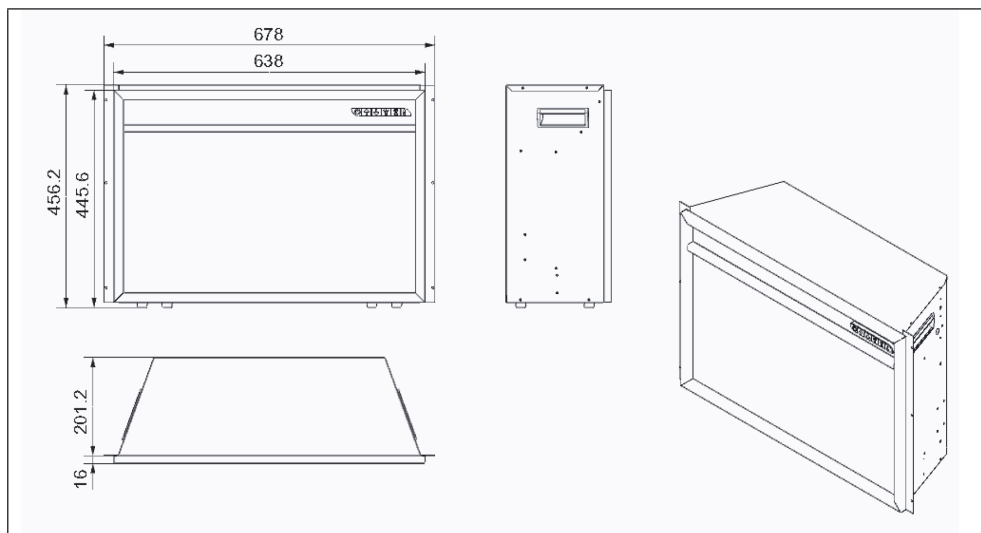

### Distanze minime (misurate dalla parte anteriore del vetro)

Giù	0 mm	Davanti	500 mm
Ai lati	300 mm	Su	300 mm dal soffitto
Sul retro	0 mm		

## PANNELLO DI CONTROLLO E TELECOMANDO

### Pannello di controllo

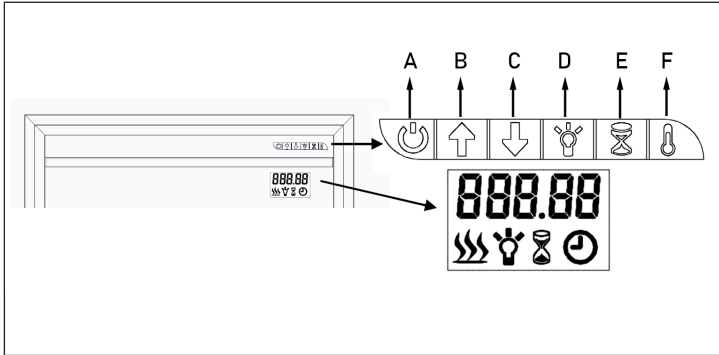

- (A) Tasto on/off
- (B) Aumentare il valore (+)
- (C) Diminuire il valore (-)
- (D) Impostare la luminosità
- (E) Impostare il timer
- (F) Impostare la temperatura

### Telecomando

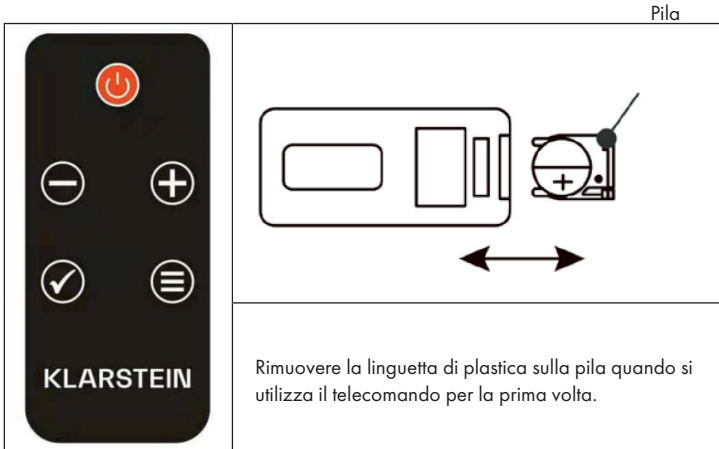

**Nota:** il camino viene fornito con il telecomando. Per poter comandare il dispositivo con il telecomando l'interruttore principale (A) deve essere in posizione ON. Tutti i tasti del telecomando hanno la stessa funzione di quelli sul pannello di controllo.

## FUNZIONI E IMPOSTAZIONI

### Funzioni del pannello di controllo

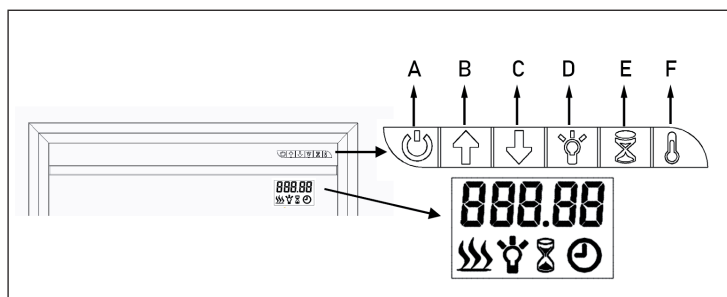

#### Tasto on/off (A)

Premere questo tasto per accendere il camino elettrico. Quando si accende si sentono due suoni brevi con tonalità alta, quando si spegne invece tre suoni con tonalità più bassa. Dopo l'accensione appare il seguente avviso sullo schermo:

	<ul style="list-style-type: none"> <li>• All'accensione appaiono il livello di riscaldamento, la temperatura impostata e il simbolo dell'orologio. L'avviso scompare dopo 60 secondi se non è stata eseguita nessuna operazione. Premere un tasto a caso per riaccendere l'avviso.</li> <li>• La temperatura predefinita è di 10 °C. Appare il simbolo del riscaldamento e il dispositivo inizia a riscaldare laddove la temperatura ambiente è inferiore alle impostazioni standard (10°C). In caso contrario non viene visualizzato e non riscalda.</li> <li>• Il simbolo dell'orologio lampeggia perché l'ora non è ancora stata impostata. Per impostare il timer seguire le fasi descritte nel capitolo "Modalità operative" alla voce "Modalità timer".</li> </ul>
--	--

#### Pulsante della temperatura (F) e pulsanti freccia (B/C)

Premere il pulsante della temperatura (F) per avviare l'impostazione della temperatura. Premere i tasti freccia (B/C) per impostare la temperatura.

- Dopo l'impostazione, premere uno dei pulsanti freccia (B) o (C) per visualizzare sullo schermo la temperatura attualmente impostata.
- Se la temperatura impostata è maggiore rispetto a quella ambiente rilevata dal dispositivo, il riscaldamento si accende. Il riscaldamento non si accende se la temperatura impostata è più bassa rispetto a quella ambiente rilevata.



## Note sull'intervallo di temperatura impostabile

- L'intervallo di temperatura può essere impostato su OFF o tra 10-30 °C. Quando è su OFF, il riscaldamento è spento. A 10-30 °C è possibile impostare quando far iniziare il riscaldamento.
- Quando è su ON, il riscaldamento riscalda continuamente. Non appena la temperatura viene impostata più alta della temperatura ambiente, il riscaldamento inizia a riscaldare anche se si tratta di un programma settimanale.
- Per avviare rapidamente l'impostazione della temperatura, basta premere i tasti freccia (B) o (C) sul display.

## Impostare la luminosità (D)

La regolazione della luminosità serve per selezionare l'intensità delle fiamme.

	<p>Premere il tasto della luminosità (D) per avviare l'impostazione della luminosità. Premere i tasti freccia (B) o (C) per impostare il livello di luminosità desiderato. Il livello di luminosità 3 è l'impostazione predefinita. L'impostazione più luminosa è 5 e viene visualizzata sullo schermo come mostrato a sinistra.</p>
---	--

## Impostare la durata (E)

	<p>Premere il tasto (E) per avviare l'impostazione del timer. Premere i tasti freccia (B) o (C) per impostare la durata nel modo seguente: 00-30-1H-2H-3H-4H-5H-6H-7H-8H-9H. L'avviso [00] significa nessun timer. L'avviso [30] significa 30 minuti.</p>
---	---

## Modificare l'unità Celsius a Fahrenheit e viceversa (F)

La temperatura impostata di default è Celsius. Premere il tasto (F) per 3 secondi e poi i tasti freccia (B) o (C) per modificare l'unità Celsius a Fahrenheit.

## Blocco dei tasti (C)

	<p>Tenere premuto per più di 6 secondi il tasto di luminosità (D) per bloccare o sbloccare i tasti. Non appena i tasti sono stati bloccati, sul display lampeggia per 6 secondi [LOC] e poi sparisce. Tenere premuto per 6 secondi il tasto di luminosità (D) per sbloccare i tasti.</p>
--	--

**Nota:** questa funzione può essere impostata solo sul pannello di controllo.

## Funzioni del telecomando

### Tasto on/off

Premere il tasto on/off per accendere l'effetto fiamma. Sul display appare il seguente avviso:

	<ul style="list-style-type: none"> <li>• Appare il simbolo del riscaldamento e il dispositivo inizia a riscaldare laddove la temperatura ambiente è inferiore alle impostazioni standard (10°C). Se la temperatura è maggiore di 10°C, il simbolo non appare e il dispositivo non riscalda.</li> <li>• Il simbolo dell'orologio lampeggia e segnala che non è ancora stato impostato un timer. Per impostare il timer seguire le fasi descritte nel capitolo "Modalità operative" alla voce "Modalità timer".</li> </ul>
---	--

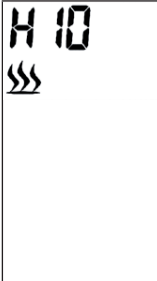

Se viene visualizzato [H 10] significa che il riscaldamento per la potenza elevata è impostato su 10 °C. Se viene visualizzato [L10] significa che il riscaldamento per la potenza bassa è impostato su 10 °C. Per esempio, se viene visualizzato [26C], significa che la temperatura ambiente è di 26 °C.

## Accendere e spegnere il riscaldamento / avvio rapido

	<p>Premere (+) o (-) per accendere direttamente l'impostazione del riscaldamento (anche se è impostato un programma settimanale).</p> <ul style="list-style-type: none"> <li>• Premere (+) o (-) per vedere a display la temperatura attuale.</li> <li>• Premere (+) o (-) per impostare la temperatura desiderata. Premere OK per confermare l'impostazione. Se la temperatura impostata è maggiore rispetto a quella ambiente rilevata dal dispositivo, il riscaldamento si accende. Il riscaldamento non si accende se la temperatura impostata è più bassa rispetto a quella ambiente.</li> </ul>
--	---



**Nota:** la temperatura è regolabile da 10 a 30 °C. Selezionare OFF per spegnere il riscaldamento.

## Impostare la potenza elevata

	<p>Premere il tasto D (MENU) sul pannello di controllo. Sul display appare H e il simbolo lampeggiante del riscaldamento.</p>
	<p>Premere OK per impostare la temperatura. La temperatura impostata di default è 10°C (50°F). Sul display appare l'avviso a sinistra.</p>

Premere (+) o (-) per impostare la temperatura. Se la temperatura impostata è maggiore rispetto a quella ambiente rilevata dal dispositivo, il riscaldamento si accende. Il riscaldamento non si accende se la temperatura impostata è più bassa rispetto a quella ambiente.

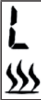
### Impostare la potenza bassa

	Premere due volte MENU. Sul display appare L e il simbolo lampeggiante del riscaldamento.
	Premere OK per impostare la temperatura. La temperatura impostata di default è 10°C (50°F). Sul display appare l'avviso a sinistra.



Premere (+) o (-) per impostare la temperatura. Se la temperatura impostata è maggiore rispetto a quella ambiente rilevata dal dispositivo, il riscaldamento si accende. Il riscaldamento non si accende se la temperatura impostata è più bassa rispetto a quella ambiente.

### Modificare l'unità Fahrenheit a Celsius

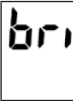

La temperatura impostata di default è Celsius. Premere il tasto D (MENU) per 3 secondi e (+) o (-) per modificare l'unità Celsius a Fahrenheit.

### Impostare la luminosità

La regolazione della luminosità serve per selezionare l'intensità delle fiamme.

	Premere più volte MENU per accedere all'impostazione della luminosità. Sul display appare [bri] e il simbolo lampeggiante della lampadina.
	Premere OK per avviare l'impostazione della luminosità. Premere (+) o (-) per impostare il livello di luminosità desiderato.

### Impostare la durata

	Premere più volte MENU per accedere all'impostazione del timer. Sul display appare [Hour] e il simbolo del timer lampeggia.
	Premere OK per avviare l'impostazione del timer. Premere (+) o (-) per impostare il tempo tra 0 e 9. Sul display appare il tempo impostato.

### Impostare il dimmer (solo in alcuni modelli)

dol,	Premere più volte MENU per accedere all'impostazione del dimmer. Sul display appare [doLi].
d 1	Premere OK per avviare l'impostazione del dimmer. Premere (+) o (-) per impostare il livello di dimmer (D1/D2/D3/D4/OFF) desiderato. Il livello D1 è l'impostazione più luminosa, mentre OFF significa che il dimmer è spento.

**Nota:** questo dispositivo NON ha una funzione dimmer, anche se può essere selezionata sul display.

Se non si esegue alcuna impostazione per più di 15 secondi, il display ritorna alla visualizzazione standard.

## MODALITÀ OPERATIVE

### Selezionare la modalità

Mode	Premere più volte MENU per accedere alle modalità operative. Sul display appare [ModE]. Premere OK per aprire l'impostazione di modalità e usare (+) o (-) per selezionare la modalità desiderata.
------	--

Il sottomenu contiene le seguenti modalità:

A	B	C	D
OPEN	7 INNE ⏻	Prog ⏻	MANU ⏻

**(A) Modalità finestra aperta**

OPEN	Premere più volte MENU per accedere alle modalità operative [ModE]. Premere OK per aprire l'impostazione di modalità e usare (+) o (-) per selezionare la modalità finestra aperta. Sul display appare [OPEN].
------	--

Premere OK per confermare e usare (+) o (-) per selezionare ON oppure OFF:

ON	OFF
----	-----

Dopo aver attivato il rilevamento di finestre aperte, il dispositivo spegne automaticamente il riscaldamento se rileva una riduzione della temperatura ambiente di oltre 4°C nel giro di 10 minuti. Il riscaldamento si arresta per 20 minuti.

Per riavviare il riscaldamento reimpostare la temperatura desiderata e premere OK per confermare. Dopo aver resettato la temperatura, il rilevamento di finestre aperte viene messo su OFF.

**(B) Impostare il giorno attuale e l'ora**

7 TIME	Premere più volte MENU per accedere alle modalità operative [ModE]. Premere OK per aprire l'impostazione del timer e usare (+) o (-) per selezionare la modalità timer. Sul display appare [TIME].
d 1	Premere OK per impostare il timer e usare (+) o (-) per selezionare il giorno desiderato per il quale si vuole impostare il timer. D1 = lunedì, D2 = martedì, D3 = mercoledì, D4 = giovedì, D5 = venerdì, D6 = sabato, D7 = domenica.
10.00	Premere OK e usare (+) o (-) per impostare l'ora.
10.30	Premere OK e usare (+) o (-) per impostare i minuti. Premere di nuovo OK per salvare l'impostazione.

**Nota:** è possibile uscire dall'impostazione del timer in qualsiasi momento premendo MENU. In caso di black out il simbolo del timer (orologio) lampeggia continuamente e segnala che non è stato impostato alcun timer. In questo caso bisogna programmare di nuovo il timer.

## (C) Programmare il timer settimanale

**Nota:** prima di poter programmare il timer settimanale, bisogna impostare prima il giorno attuale e l'ora (vedi: Impostare il giorno attuale e l'ora).

### Programmi predefiniti

Sono disponibili 4 programmi predefiniti. Ogni programma comprende uno o più periodi durante i quali il camino riscalda. Al di fuori di queste fasce orarie il camino non riscalda. Il periodo di un programma può sovrapporsi a quello di un altro programma.

#### P1 (programma 1)

Il dispositivo riscalda da lunedì a venerdì dalle 05.15 per 4 ore alla massima potenza.

#### P2 (programma 2)

Il dispositivo riscalda da sabato a domenica dalle 6.20 per 4 ore alla minima potenza.

#### P3 (programma 3)

Il dispositivo riscalda da lunedì a venerdì dalle 17.45 per 4 ore alla massima potenza.

#### P4 (programma 4)

Il dispositivo riscalda da sabato a domenica dalle 16.30 per 4 ore alla minima potenza.

### Selezionare il programma predefinito

	<p>Premere più volte MENU per accedere alle modalità operative [ModE]. Premere OK per aprire l'impostazione di modalità e usare (+) o (-) per selezionare la modalità programma. Sul display appare [ProG].</p>
---	---

Premere OK per confermare e usare (+) o (-) per selezionare ON oppure OFF: Premere nuovamente OK per confermare. E' possibile uscire dall'impostazione del timer in qualsiasi momento premendo MENU.

	
---	---

### (D) Impostare manualmente il timer settimanale

	<p>Premere più volte MENU per accedere alle modalità operative [ModE]. Premere OK per aprire l'impostazione di modalità e usare (+) o (-) per selezionare la modalità manuale. Sul display appare [MANU]. Premere OK per confermare.</p>
---	--

- Premere [+] o [-] per selezionare il primo giorno della programmazione. Premere OK per confermare.
- Premere [+] o [-] per selezionare l'ultimo giorno della programmazione. Premere OK per confermare.



## Esempio di un timer settimanale impostato manualmente.

d 1 d7	Nell'esempio a sinistra lunedì (d1) è il primo giorno della programmazione e domenica (d7) l'ultimo giorno.
H ☰	Premere (+) o (-) per selezionare il livello di riscaldamento: H = potenza termica elevata, L = potenza termica bassa.
L ☰	Premere OK per confermare.
H 10 ☰	Premere (+) o (-) per impostare la temperatura desiderata. Premere OK per confermare.
10.00	Premere (+) o (-) per selezionare l'orario in cui il riscaldamento si deve accendere. Premere OK per confermare.
10.30	Premere (+) o (-) per selezionare i minuti in cui il riscaldamento si deve accendere. A ogni pressione del tasto il simbolo dei minuti aumenta di 5 minuti. Premere OK per confermare.
0 1:30	Premere (+) o (-) per impostare la durata del riscaldamento. A ogni pressione del tasto l'avviso aumenta di 30 minuti. Premere OK per confermare.
CON	Si è così conclusa l'impostazione del primo periodo di riscaldamento del programma. Sul display appare [CON] (confermato). <b>Nota:</b> il programma non può comprendere anche il giorno successivo. Per questo motivo la durata massima non può superare la mezzanotte. Ciò significa: se l'ora di avvio è 20.30 e viene impostata per 4 ore, il programma finisce dopo 3 ore e mezza perché poi è mezzanotte. Premere OK per impostare un secondo periodo di riscaldamento. Dopo aver impostato il secondo periodo di riscaldamento premere nuovamente OK e il display ritorna alla selezione del giorno per il secondo periodo di riscaldamento.
F 1754	Per terminare l'impostazione premere (+) o (-) finché sul display appare [FINISH]. Premere poi OK per concludere la programmazione.

**Nota:** per un giorno si possono utilizzare molti periodi di riscaldamento programmati. Un periodo di riscaldamento programmato può essere usato anche per svariati giorni.

**Nota:** per salvare le impostazioni eseguite, bisogna sempre premere OK. Si possono programmare al massimo 8 periodi di riscaldamento per un programma.

Dopo aver concluso l'impostazione manuale per il timer settimanale, il programma selezionato sovrascrive i valori standard predefiniti.

---

## RESETTARE ALLE IMPOSTAZIONI DI FABBRICA

---

Se la spina di rete è inserita e c'è un interruttore 0/1, impostarlo su "1". Il dispositivo si trova in modalità standby. (Non premere ON/OFF). Quindi tenere premuto il tasto freccia (C) ↓ per 3-6 secondi finché non si sente un segnale acustico. Quindi scollegare la spina di rete e riaccendere il dispositivo dopo 10 secondi per ripristinare le impostazioni di fabbrica.

---

## PULIZIA E MANUTENZIONE

---

**Nota:** non aprire il dispositivo. Eventuali riparazioni devono essere realizzate esclusivamente da personale qualificato! Prima di pulire ed eseguire manutenzioni, spegnere il dispositivo.

### Pulizia del vetro

Con il tempo, la lastra di vetro può diventare sporca o polverosa. La polvere può essere rimossa strofinando delicatamente la superficie del vetro con un panno pulito e senza pelucchi o uno scottex. Per rimuovere le impronte digitali o altri segni, utilizzare un panno morbido, umido e senza pelucchi con un detergente per vetri di buona qualità. La lastra di vetro deve sempre essere asciugata completamente con un panno senza pelucchi o uno scottex dopo la pulizia.

**Nota:** non usare detersivi abrasivi sul vetro! Non spruzzare liquidi direttamente sulla superficie del dispositivo!

### Stoccaggio

Quando non è in uso, scollegare il dispositivo dalla rete elettrica e conservarlo in un luogo asciutto e privo di polvere.

## RISOLUZIONE DEI PROBLEMI

Problema	Possibile causa	Soluzione
Non è possibile accendere il camino.	Il camino si è surriscaldato e il dispositivo di sicurezza ha fatto scattare l'interruttore.	Ripristinare l'interruttore di sicurezza spegnendo il dispositivo e staccando la spina dalla presa. Aspettare qualche minuto prima di reinserire la spine e accendere il dispositivo.
La fiamma non si muove.	Il cablaggio è allentato.	Controllare che il cablaggio non abbia connessioni allentate.
	Il motore della fiamma è difettoso.	Contattare un tecnico qualificato per sostituire il motore della fiamma.
	L'asta della fiamma è scivolata.	"L'asta della fiamma" è scivolata a causa del trasporto/gestione rude del prodotto. Questo problema può essere risolto abbastanza facilmente: rimuovere il vetro, girare il camino a testa in giù e allentare le viti sul lato inferiore. Tenere la piastra inferiore del telaio e rimettere l'asta della fiamma al suo posto.
La fiamma non è visibile.	Il cablaggio è allentato.	Controllare che il cablaggio non abbia connessioni allentate.
	Livello di luminosità impostato in modo errato.	Selezionare un livello di luminosità più elevato.
I ceppi non brillano.	Il cablaggio è allentato.	Controllare che il cablaggio non abbia connessioni allentate.
Il telecomando non funziona.	Pile quasi esaurite.	Sostituire le pile del telecomando.
	Il telecomando non è ben direzionato.	Puntare il telecomando sul sensore situato direttamente dietro il vetro al centro del dispositivo, direttamente sopra i ceppi.
	Telecomando e/o sensore difettoso.	Sostituire il telecomando e/o il sensore.

---

## AVVISO DI SMALTIMENTO

---



Se nel vostro Paese sono vigenti regolamenti legislativi relativi allo smaltimento di dispositivi elettrici ed elettronici, questo simbolo sul prodotto o sull'imballaggio indica che non è consentito smaltire questo prodotto nei rifiuti casalinghi. L'apparecchio deve invece essere portato in un centro di raccolta per il riciclaggio di dispositivi elettrici ed elettronici. Lo smaltimento conforme tutela l'ambiente e salvaguarda la salute del prossimo da conseguenze negative. Informazioni riguardanti il riciclaggio e lo smaltimento di questo prodotto sono disponibili presso l'amministrazione locale o il servizio di smaltimento dei rifiuti.

Questo prodotto contiene batterie. Se nel vostro Paese sono presenti regolamenti legislativi per lo smaltimento di batterie, queste non possono essere smaltite nei rifiuti casalinghi. Informarsi in relazione alle normative locali sullo smaltimento di batterie. Lo smaltimento conforme tutela l'ambiente e salvaguarda la salute del prossimo da conseguenze negative.

---

## PRODUTTORE E IMPORTATORE (UK)

---

**Produttore:**

Chal-Tec GmbH, Wallstraße 16, 10179 Berlino, Germania.

**Importatore per la Gran Bretagna:**

Chal-Tec UK limited  
Unit 6 Riverside Business Centre  
Brighton Road  
Shoreham-by-Sea  
BN43 6RE  
Regno Unito

# ZUSAMMENBAU

Assembly | Ensamblaje | Assemblée | Assemblaggio

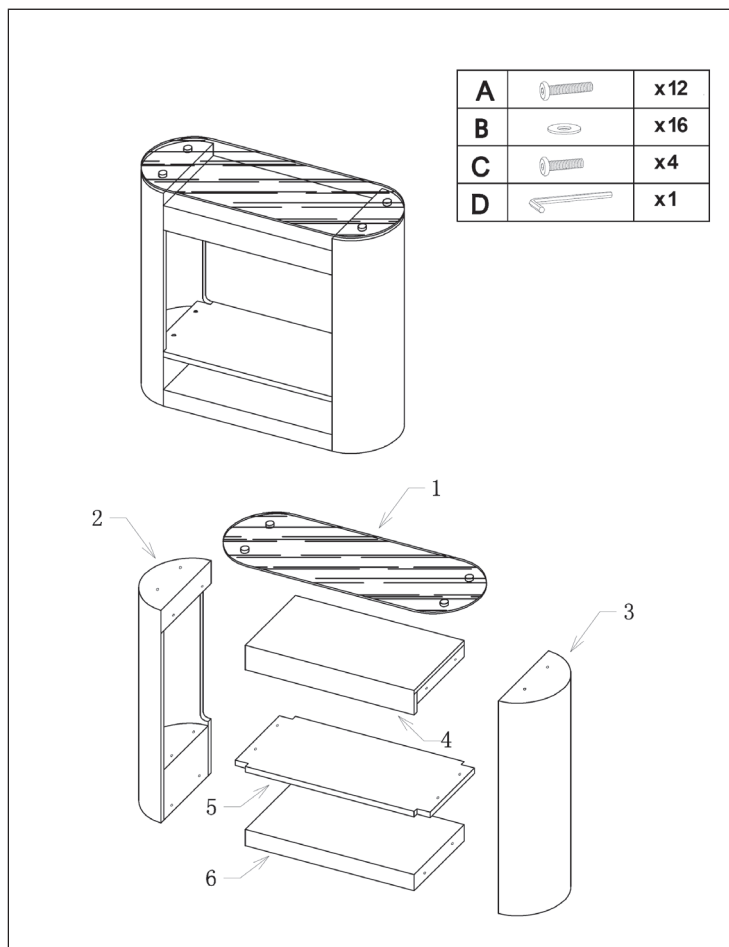

1

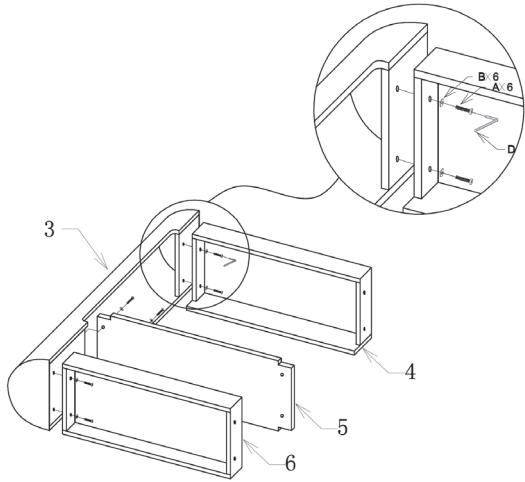

2

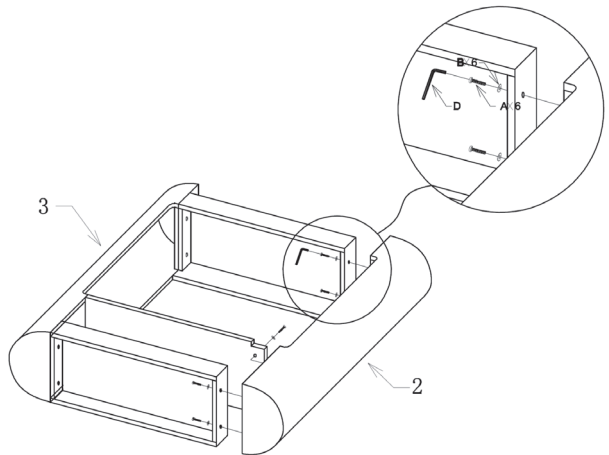

3

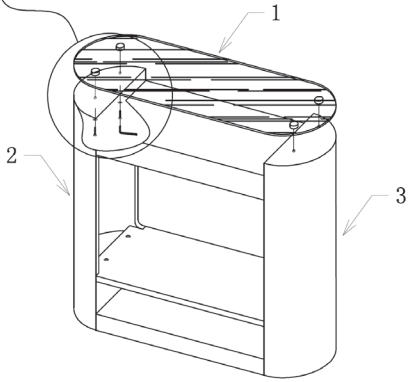
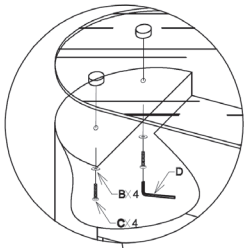



**KLARSTEIN**