



MONTE  STIVO

Flyweight

Walkie-Talkie-Set
Walkie-talkie Set
Juego de walkie-talkie
Ensemble talkie-walkie
Set walkie-talkie

10038927

10038928

10038929

Sehr geehrter Kunde,

wir gratulieren Ihnen zum Erwerb Ihres Gerätes. Lesen Sie die folgenden Hinweise sorgfältig durch und befolgen Sie diese, um möglichen Schäden vorzubeugen. Für Schäden, die durch Missachtung der Hinweise und unsachgemäßen Gebrauch entstehen, übernehmen wir keine Haftung. Scannen Sie den folgenden QR-Code, um Zugriff auf die aktuellste Bedienungsanleitung und weitere Informationen rund um das Produkt zu erhalten:



INHALTSVERZEICHNIS

Sicherheitshinweise 4
Geräteübersicht 5
Inbetriebnahme 6
Bedienung 6
Kanäle und Frequenzen 9
Spezielle Entsorgungshinweise für Verbraucher in Deutschland 10
Hinweise zur Entsorgung 12
Konformitätserklärung 12

English 13
Español 21
Français 29
Italiano 37

TECHNISCHE DATEN

Artikelnummer	10038927, 10038928, 10038929
Stromversorgung	3 AAA Alkaline Batterien
Frequenz	400-470 MHz
Anzahl Kanäle	8
Subkanal-Code	CTCSS
Sendeleistung	≤0.5 W
Reichweite	Bis zu 3 km im offenen Feld

Hinweis: Lizenzfreier Funk arbeitet auf dem 400-470 MHz Frequenzband. Das Gerät verfügt über 8 Funkkanäle. Wenn viele Gerätebenutzer in der Nähe sind, besteht die Möglichkeit, dass einige Benutzer auf demselben Funkkanal senden. Bei der Verwendung von CTCSS wird ein Niedrig-Frequenz-Ton (zwischen 67 und 250 Hz) zusammen mit dem Sprachsignal übertragen. Es stehen 99 verfügbare Subkanäle zur Auswahl, die frei gewählt werden können.

SICHERHEITSHINWEISE

Allgemeine Hinweise

- Dieses Gerät beinhaltet Elektronikteile, die über eine Stromquelle (Batterien) betrieben werden. Die Nutzung darf nur, wie in der Anleitung beschrieben erfolgen, andernfalls besteht Gefahr eines Stromschlags.
- Halten Sie Verpackungsmaterialien, wie Plastiktüten, Handgelenksbänder und ähnliches von Kindern fern, damit Sie sich nicht daran verletzen.
- Setzen Sie das Gerät nicht hohen Temperaturen aus. Schließen Sie das Gerät und die Batterien nicht kurz und werfen Sie das Gerät und die Batterien nicht ins Feuer! Durch übermäßige Hitze können Kurzschlüsse, Brände und sogar Explosionen ausgelöst werden.
- Bauen Sie das Gerät und dessen Zubehör nicht auseinander. Wenden Sie sich im Falle eines Defekts bitte an Ihren Händler.

Hinweise zu den Batterien

- Halten Sie die Batterien von Kindern fern, damit Sie sich nicht daran verletzen.
- Achten Sie beim Einlegen der Batterie auf die richtige Polung.
- Ausgelaufene Batteriesäure kann zu Verätzungen führen. Vermeiden Sie den Kontakt von Batteriesäure mit Haut, Augen und Schleimhäuten. Spülen Sie bei Kontakt mit der Säure die betroffenen Stellen sofort mit reichlich klarem Wasser und suchen Sie einen Arzt auf.
- Ersetzen Sie schwache oder verbrauchte Batterien immer durch einen komplett neuen Satz Batterien. Verwenden Sie keine Batterien unterschiedlicher Marken, oder Typen.
- Entfernen Sie Batterien aus dem Gerät, wenn es längere Zeit nicht benutzt wird.

Hinweise zur Reinigung

- Reinigen Sie das Gerät nur äußerlich mit einem trockenen Tuch. Benutzen Sie keine Reinigungsflüssigkeit, um Schäden an der Elektronik zu vermeiden.
- Schützen Sie das Gerät vor Staub und Feuchtigkeit.

GERÄTEÜBERSICHT

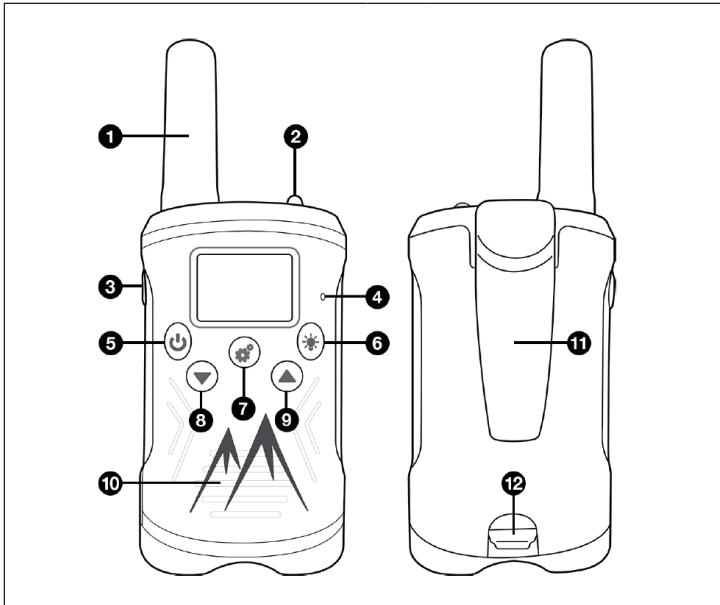

1	Antenne	7	MENÜ-Taste
2	Taschenlampe	8	RUNTER-Taste
3	PTT-Taste (Taste drücken, um zu sprechen)	9	HOCH-Taste
4	Mikrofon	10	Lautsprecher
5	POWER-Taste	11	Befestigungsclip
6	Beleuchtung ein/aus	12	Batteriefach

INBETRIEBNAHME

Einführung

Das Set umfasst 2 Walkie-Talkies, Kommunikationsgeräte, die auf Mobilfunkfrequenzen arbeiten. Die Geräte verfügen über 8 Kanäle und einen Display mit Hintergrundbeleuchtung. Die Geräte eignen sich eine Kommunikation über bis zu 3 km (in offenen Bereichen).

Entfernen des Befestigungsclips und Einsetzen der Batterien

Bevor die Batterien in das Gerät eingesetzt werden können, muss der Befestigungsclip entfernt werden.

1. Entfernen Sie den Clip zur Befestigung an der Hose.
2. Öffnen Sie das Batteriefach unten am Batteriefachdeckel.
3. Legen Sie in jedes Gerät 3 AAA Alkaline-Batterien ein (Hinweis: Die Batterien sind nicht im Lieferumfang enthalten).
4. Legen Sie die Batterien richtig herum ein.
5. Nachdem die Batterien eingelegt sind, schließen Sie die Abdeckung schließen und befestigen Sie den Clip. Nun können Sie die Geräte benutzen.



Hinweis: Sobald der Batteriestand niedrig ist, beginnt das Batteriesymbols zu blinken und ein Signalton ertönt, um darauf hinweisen, dass die Batterien ausgetauscht werden müssen.

BEDIENUNG

Gerät ein-/ausschalten

Halten Sie die POWER-Taste  etwa 3 Sekunden gedrückt, bis ein kurzer Signalton ertönt und das Display angeht.

Lautstärke einstellen

Drücken Sie die HOCH-Taste , um die Lautstärke zu erhöhen. Drücken Sie die RUNTER-Taste , um die Lautstärke zu verringern. Die Balken  zeigen die aktuelle Lautstärke an (1-8 Stufen).

Nachrichten empfangen und übertragen

Nach dem Einschalten ist das Gerät sofort einsatzbereit und befindet sich im Empfangsmodus. Wenn ein Signal auf dem aktuellen Kanal empfangen wird, zeigt das Display den Empfang an und die Nachricht wird hörbar. Sobald die PTT-Taste (Push-to-Talk) gedrückt wird, wechselt das Gerät in den Übertragungsmodus.

Hinweis: Es kann immer nur gesendet ODER empfangen werden.

Das Gerät sendet am Ende jeder Nachricht einen "Roger Ton", der signalisiert, wann die Nachricht des Gegenüber beendet ist. Halten Sie zum Sprechen, die PTT-Taste gedrückt und sprechen Sie mit normaler Stimme in das Mikrofon (3-5 cm vom Mund entfernt). Ist die Nachricht beendet, lassen Sie die PTT-Taste wieder los.

Hinweis zur Reichweite: Die Reichweite ist von der Umgebung und den Gegebenheiten abhängig und wird durch Hindernisse wie Hügel, Gebäude oder anderen Geräte beeinträchtigt. Verwenden Sie die beiden Walkie-Talkies nicht, wenn sie weniger als 1,5 m voneinander entfernt sind. Andernfalls kann es zu unangenehmen Störgeräuschen kommen.

Anrufton senden

Drücken Sie die PTT-Taste zweimal schnell hintereinander, um einen Anrufton auf dem aktuellen Kanal zu senden.

Anrufton ändern

Das Gerät verfügt über 10 Anruftöne. Drücken Sie die MENÜ-Taste  dreimal hintereinander, bis das Display [CA] anzeigt. Drücken Sie auf die HOCH- oder RUNTER-Taste ▲ / ▼, um den Anruftöne zu ändern und anschließend auf die PTT-Taste, um den ausgewählten Anruftöne zu bestätigen.

Kanal wechseln

Drücken Sie zum Wechseln des Kanals einmal auf die MENÜ-Taste . Die Kanalnummer erscheint auf dem Display. Drücken Sie auf die HOCH- oder RUNTER-Taste ▲ / ▼, um den Kanal zu ändern und anschließend auf die PTT-Taste, um ausgewählten Kanal zu bestätigen.

Optional: Subkanal (CTCSS) wechseln

Jeder Kanal verfügt über 99 Subkanäle. Der aktuelle Kanal und Subkanal werden durch die große und kleine Zahl in der rechten oberen Ecke des Displays angezeigt.

Hinweis: Ändern Sie nur den Kanal (siehe Kanal wechseln) und lassen Sie den Subkanal unberührt. Eine Änderung ist nur notwendig, wenn alle Kanäle belegt oder gestört sind.

Um den Subkanal zu ändern, drücken Sie 2 Mal auf die MENÜ-Taste . Der aktuelle Subkanal blinkt auf dem Display. Drücken Sie auf die HOCH- oder RUNTER-Taste ▲ / ▼, um einen von 99 verfügbaren Subkanälen auszuwählen und anschließend auf die PTT-Taste, um den ausgewählten Subkanal zu bestätigen.

Hinweis zum Kanal: Zum Kommunizieren müssen beide Walkie-Talkies auf den gleichen Kanal und Subkanal eingestellt sein.

Suche nach aktiven Funkkanälen

Halten Sie die HOCH-Taste ▲ 2 Sekunden lang gedrückt. Die Anzeige [SCAN] erscheint auf dem Display und das Gerät wechselt kontinuierlich zwischen Kanal 1 bis Kanal 8. Sobald ein aktiver Kanal gefunden wurde, stoppt der Suchlauf und die Übertragung startet. Wenn die Übertragung auf dem gefundenen Kanal stoppt, wird die Suche automatisch fortgesetzt. Drücken Sie in diesem Fall die PTT-Taste, um den einen Kanal beizubehalten und die Suche zu stoppen.

Gerät sperren und entsperren

Halten Sie die MENÜ-Taste  3 Sekunden lang gedrückt, um das Gerät zu sperren oder zu entsperren.

Bestätigungssignal (Roger-Ton) ein- und ausschalten

Nachdem die PTT-Taste losgelassen wurde, sendet das Gerät einen Signalton, um zu bestätigen, dass die Übertragung beendet wurde. Der sogenannte Roger-Signalton kann im Menü deaktiviert werden. Drücken Sie dazu viermal die MENÜ-Taste , bis [RO] auf dem Display angezeigt wird. Drücken Sie die HOCH- oder RUNTER-Taste ▲ / ▼, um den Roger-Ton zu aktivieren oder zu deaktivieren und bestätigen Sie die Auswahl mit der PTT-Taste.

Taschenlampe

Das Gerät verfügt über eine integrierte Taschenlampe, die zum Senden von Lichtsignalen (wie beispielsweise Morsezeichen) oder als normale Beleuchtung verwendet werden kann. Um das Licht einzuschalten, drücken Sie die Taschenlampen-Taste .

KANÄLE UND FREQUENZEN

Kanal	Frequenz (MHz)
1	446.00625
2	446.01875
3	446.03125
4	446.04375
5	446.05625
6	446.06875
7	446.08125
8	446.09375

SPEZIELLE ENTSORGUNGSHINWEISE FÜR VERBRAUCHER IN DEUTSCHLAND

Entsorgen Sie Ihre Altgeräte fachgerecht. Dadurch wird gewährleistet, dass die Altgeräte umweltgerecht verwertet und negative Auswirkungen auf die Umwelt und menschliche Gesundheit vermieden werden. Bei der Entsorgung sind folgende Regeln zu beachten:

- Jeder Verbraucher ist gesetzlich verpflichtet, Elektro- und Elektronikaltgeräte (Altgeräte) sowie Batterien und Akkus getrennt vom Hausmüll zu entsorgen. Sie erkennen die entsprechenden Altgeräte durch folgendes Symbol der durchgestrichene Mülltonne (WEEE Symbol). 
- Sie haben Altbatterien und Altakkumulatoren, die nicht vom Altgerät umschlossen sind, sowie Lampen, die zerstörungsfrei aus dem Altgerät entnommen werden können, vor der Abgabe an einer Entsorgungsstelle vom Altgerät zerstörungsfrei zu trennen.
- Bestimmte Lampen und Leuchtmittel fallen ebenso unter das Elektro- und Elektronikgesetz und sind dementsprechend wie Altgeräte zu behandeln. Ausgenommen sind Glühlampen und Halogenlampen. Entsorgen Sie Glühlampen und Halogenlampen bitte über den Hausmüll, sofern Sie nicht das WEEE Symbol tragen.
- Jeder Verbraucher ist für das Löschen von personenbezogenen Daten auf dem Elektro- bzw. Elektronikgerät selbst verantwortlich.

Rücknahmepflicht der Vertreiber

Vertreiber mit einer Verkaufsfläche für Elektro- und Elektronikgeräte von mindestens 400 Quadratmetern sowie Vertreiber von Lebensmitteln mit einer Gesamtverkauffläche von mindestens 800 Quadratmetern, die mehrmals im Kalenderjahr oder dauerhaft Elektro- und Elektronikgeräte anbieten und auf dem Markt bereitstellen, sind verpflichtet,

1. bei der Abgabe eines neuen Elektro- oder Elektronikgerätes an einen Endnutzer ein Altgerät des Endnutzers der gleichen Geräteart, das im Wesentlichen die gleichen Funktionen wie das neue Gerät erfüllt, am Ort der Abgabe oder in unmittelbarer Nähe hierzu unentgeltlich zurückzunehmen und
2. auf Verlangen des Endnutzers Altgeräte, die in keiner äußeren Abmessung größer als 25 Zentimeter sind, im Einzelhandelsgeschäft oder in unmittelbarer Nähe hierzu unentgeltlich zurückzunehmen; die Rücknahme darf nicht an den Kauf eines Elektro- oder Elektronikgerätes geknüpft werden und ist auf drei Altgeräte pro Geräteart beschränkt.

- Bei einem Vertrieb unter Verwendung von Fernkommunikationsmitteln ist die unentgeltliche Abholung am Ort der Abgabe auf Elektro- und Elektronikgeräte der Kategorien 1, 2 und 4 gemäß § 2 Abs. 1 ElektroG, nämlich „Wärmeüberträger“, „Bildschirmgeräte“ (Oberfläche von mehr als 100 cm²) oder „Großgeräte“ (letztere mit mindestens einer äußeren Abmessung über 50 Zentimeter) beschränkt. Für andere Elektro- und Elektronikgeräte (Kategorien 3, 5, 6) ist eine Rückgabemöglichkeit in zumutbarer Entfernung zum jeweiligen Endnutzer zu gewährleisten.
- Altgeräte dürfen kostenlos auf dem lokalen Wertstoffhof oder in folgenden Sammelstellen in Ihrer Nähe abgegeben werden:
www.take-e-back.de
- Für Elektro- und Elektronikgeräte der Kategorien 1, 2 und 4 an bieten wir auch die Möglichkeit einer unentgeltlichen Abholung am Ort der Abgabe. Beim Kauf eines Neugeräts haben sie die Möglichkeit eine Altgerätabholung über die Webseite auszuwählen.
- Batterien können überall dort kostenfrei zurückgegeben werden, wo sie verkauft werden (z. B. Super-, Bau-, Drogeriemarkt). Auch Wertstoff- und Recyclinghöfe nehmen Batterien zurück. Sie können Batterien auch per Post an uns zurücksenden. Altbatterien in haushaltsüblichen Mengen können Sie direkt bei uns von Montag bis Freitag zwischen 07:30 und 15:30 Uhr unter der folgenden Adresse unentgeltlich zurückgeben:

Chal-Tec GmbH
Member of Berlin Brands Group
Handwerkerstr. 11
15366 Dahwitz-Hoppegarten
Deutschland

- Wichtig zu beachten ist, dass Lithiumbatterien aus Sicherheitsgründen vor der Rückgabe gegen Kurzschluss gesichert werden müssen (z. B. durch Abkleben der Pole).
- Finden sich unter der durchgestrichenen Mülltonne auf der Batterie zusätzlich die Zeichen Cd, Hg oder Pb ist das ein Hinweis darauf, dass die Batterie gefährliche Schadstoffe enthält. (»Cd« steht für Cadmium, »Pb« für Blei und »Hg« für Quecksilber).

Hinweis zur Abfallvermeidung

Indem Sie die Lebensdauer Ihrer Altgeräte verlängern, tragen Sie dazu bei, Ressourcen effizient zu nutzen und zusätzlichen Müll zu vermeiden. Die Lebensdauer Ihrer Altgeräte können Sie verlängern indem Sie defekte Altgeräte reparieren lassen. Wenn sich Ihr Altgerät in gutem Zustand befindet, könnten Sie es spenden, verschenken oder verkaufen.

HINWEISE ZUR ENTSORGUNG



Wenn es in Ihrem Land eine gesetzliche Regelung zur Entsorgung von elektrischen und elektronischen Geräten gibt, weist dieses Symbol auf dem Produkt oder auf der Verpackung darauf hin, dass dieses Produkt nicht im Hausmüll entsorgt werden darf. Stattdessen muss es zu einer Sammelstelle für das Recycling von elektrischen und elektronischen Geräten gebracht werden. Durch regelkonforme Entsorgung schützen Sie die Umwelt und die Gesundheit Ihrer Mitmenschen vor negativen Konsequenzen. Informationen zum Recycling und zur Entsorgung dieses Produkts, erhalten Sie von Ihrer örtlichen Verwaltung oder Ihrem Hausmüllentsorgungsdienst.

Dieses Produkt enthält Batterien. Wenn es in Ihrem Land eine gesetzliche Regelung zur Entsorgung von Batterien gibt, dürfen die Batterien nicht im Hausmüll entsorgt werden. Informieren Sie sich über die örtlichen Bestimmungen zur Entsorgung von Batterien. Durch regelkonforme Entsorgung schützen Sie die Umwelt und die Gesundheit Ihrer Mitmenschen vor negativen Konsequenzen.

KONFORMITÄTSERKLÄRUNG

**Hersteller:**

Chal-Tec GmbH, Wallstraße 16, 10179 Berlin, Deutschland.

Importeur für Großbritannien:

Berlin Brands Group UK Ltd
PO Box 1145
Oxford, OX1 9UW
United Kingdom

Hiermit erklärt Chal-Tec GmbH, dass der Funkanlagen-typ Flyweight der Richtlinie 2014/53/EU entspricht. Der vollständige Text der EU-Konformitätserklärung ist unter der folgenden Internetadresse verfügbar:
use.berlin/10038929

Dear Customer,

Congratulations on purchasing this device. Please read the following instructions carefully and follow them to prevent possible damages. We assume no liability for damage caused by disregard of the instructions and improper use. Scan the QR code to get access to the latest user manual and more product information.



CONTENTS

Safety Instructions	14
Device Overview	15
Commissioning	16
Operation	16
Channels and Frequencies	19
Disposal Considerations	20
Declaration of Conformity	20

TECHNICAL DATA

Item number	10038927, 10038928, 10038929
Power supply	3 AAA alkaline batteries
Frequency	400-470 MHz
Number of channels	8
Subchannel code	CTCSS
Transmitting power	≤0.5 W
Range	Up to 3 km in open field

Note: License-free radio operates on the 400-470 MHz frequency band. The device has 8 radio channels. If there are many device users in the vicinity, there is a possibility that some users will transmit on the same radio channel. When using CTCSS, a low frequency tone (between 67 and 250 Hz) is transmitted together with the voice signal. There are 99 available sub-channels that can be freely selected.

SAFETY INSTRUCTIONS

General information

- This device contains electronic parts that are operated by a power source (batteries). Use only as described in the instructions, otherwise there is a risk of electric shock.
- Keep packaging materials, such as plastic bags, wrist straps and the like, away from children to avoid injury.
- Do not expose the device to high temperatures. Do not short-circuit the device and the batteries and do not throw the device and the batteries into a fire! Excessive heat can cause short circuits, fires and even explosions.
- Do not disassemble the device and its accessories. In case of a defect, please contact your dealer.

Notes on the batteries

- Keep the batteries away from children so that they do not injure themselves.
- Pay attention to the correct polarity when inserting the battery.
- Leaking battery acid can cause chemical burns. Avoid contact of battery acid with skin, eyes and mucous membranes. In case of contact with the acid, immediately rinse the affected areas with plenty of clean water and seek medical attention.
- Always replace weak or used batteries with a complete new set of batteries. Do not use batteries of different brands, or types.
- Remove batteries from the unit if it will not be used for a long period of time.

Notes on cleaning

- Only clean the outside of the device with a dry cloth. Do not use cleaning fluid to avoid damage to the electronics.
- Protect the device from dust and moisture.

DEVICE OVERVIEW

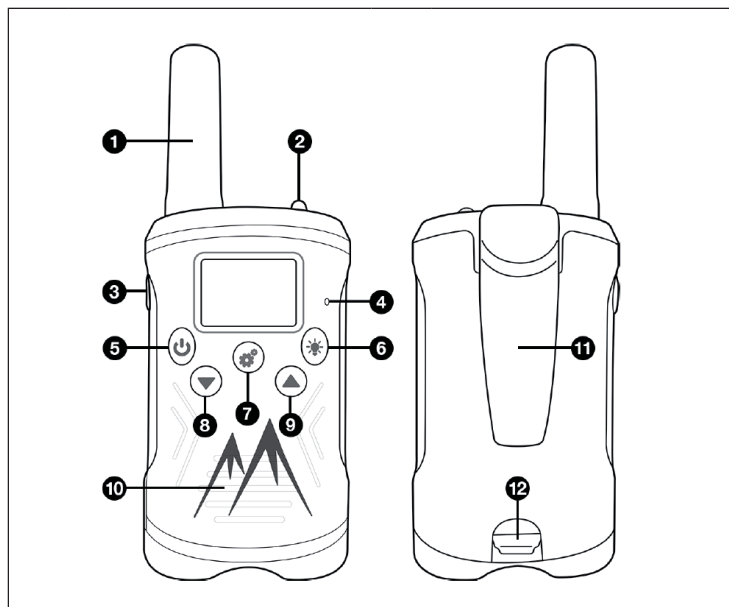

1	Antenna	7	MENU key
2	Flashlight	8	DOWN key
3	PTT button (press button to talk)	9	UP key
4	Microphone	10	Loudspeaker
5	POWER button	11	Mounting clip
6	Illumination on/off	12	Battery compartment

COMMISSIONING

Introduction

The set includes 2 walkie-talkies, communication devices operating on mobile radio frequencies. The devices have 8 channels and a display with backlight. The devices are suitable for communication up to 3 km (in open areas).

Removing the mounting clip and inserting the batteries

Before the batteries can be inserted into the unit, the mounting clip must be removed.

1. Remove the clip to attach to pants.
2. Open the battery compartment at the bottom of the battery compartment cover.
3. Insert 3 AAA alkaline batteries into each unit (note: batteries are not included).
4. Insert the batteries the correct way around.
5. After the batteries are inserted, close the cover and fasten the clip. Now you can use the devices.



Note: When the battery level is low, the battery icon will start flashing and a beep will sound to indicate that the batteries need to be replaced.

OPERATION

Turning the unit on/off switch

Press and hold the POWER button  for about 3 seconds until a short beep sounds and the display turns on.

Adjusting the volume

Press the UP key  to increase the volume. Press the DOWN key  to decrease the volume. The bars indicate the current volume (1-8 levels).

Receiving and transmitting messages

After switching on, the device is immediately ready for use and is in receive mode. When a signal is received on the current channel, the display shows the reception and the message becomes audible. As soon as the PTT (push-to-talk) button is pressed, the device switches to transmit mode.

Note: It is only possible to transmit OR receive.



The device will send a „roger tone“ at the end of each message, signaling when the other party's message has ended. To speak, press and hold the PTT button and speak into the microphone (3-5 cm from your mouth) in a normal voice. When the message is finished, release the PTT button.

Range note: The range depends on the environment and conditions and will be affected by obstacles such as hills, buildings or other equipment. Do not use the two walkie-talkies when they are less than 1.5 m apart. Doing so may cause unpleasant noise interference.



Send call tone

Press the PTT button twice in quick succession to send a call tone on the current channel.

Change call tone

The device has 10 call tones. Press the MENU button  three times in succession until the display shows [CA]. Press the UP or DOWN button  /  to change the call tone, and then press the PTT button to confirm the selected call tone.

Change channel

Press the MENU button  once to change the channel. The channel number appears on the display. Press UP or DOWN button  /  to change the channel and then press PTT button to confirm selected channel.

Optional: Change subchannel (CTCSS)

Each channel has 99 subchannels. The current channel and subchannel are indicated by the large and small numbers in the upper right corner of the display.

Note: Change only the channel (see Change Channel) and leave the subchannel untouched. A change is only necessary if all channels are occupied or disturbed.

To change the subchannel, press the MENU key  2 times. The current subchannel flashes on the display. Press the UP or DOWN key ▲ / ▼ to select one of 99 available subchannels, then press the PTT key to confirm the selected subchannel.

Note about the channel: To communicate, both walkie-talkies must be set to the same channel and subchannel.

Searching for active radio channels

Press and hold the UP button ▲ for 2 seconds. The indication [SCAN] appears on the display and the unit continuously cycles between channel 1 to channel 8. Once an active channel is found, the scan stops and the transmission starts. If the transmission stops on the found channel, the scan will continue automatically. In this case, press the PTT button to keep the one channel and stop the search.

Locking and unlocking the device

Press and hold the MENU key  for 3 seconds to lock or unlock the device.

Switching the confirmation signal (roger tone) on and off

After the PTT key is released, the device sends a beep to confirm that the transmission has ended. The so-called roger signal tone can be deactivated in the menu. To do this, press the MENU key  four times until [RO] is shown on the display. Press the UP or DOWN key ▲ / ▼ to activate or deactivate the roger tone and confirm the selection with the PTT key.

Flashlight

The unit has a built-in flashlight that can be used to send light signals (such as Morse code) or as normal illumination. To switch on the light, press the flashlight key .

CHANNELS AND FREQUENCIES

Channel	Frequency (MHz)
1	446.00625
2	446.01875
3	446.03125
4	446.04375
5	446.05625
6	446.06875
7	446.08125
8	446.09375

DISPOSAL CONSIDERATIONS



If there is a legal regulation for the disposal of electrical and electronic devices in your country, this symbol on the product or on the packaging indicates that this product must not be disposed of with household waste. Instead, it must be taken to a collection point for the recycling of electrical and electronic equipment. By disposing of it in accordance with the rules, you are protecting the environment and the health of your fellow human beings from negative consequences. For information about the recycling and disposal of this product, please contact your local authority or your household waste disposal service.

This product contains batteries. If there is a legal regulation for the disposal of batteries in your country, the batteries must not be disposed of with household waste. Find out about local regulations for disposing of batteries. By disposing of them in accordance with the rules, you are protecting the environment and the health of your fellow human beings from negative consequences.

DECLARATION OF CONFORMITY



Manufacturer:

Chal-Tec GmbH, Wallstrasse 16, 10179 Berlin, Germany.

Importer for Great Britain:

Berlin Brands Group UK Ltd
PO Box 1145
Oxford, OX1 9UW
United Kingdom

Hereby, Chal-Tec GmbH declares that the radio equipment type Flyweight is in compliance with Directive 2014/53/EU. The full text of the EU declaration of conformity is available at the following internet address: use.berlin/10038929

For Great Britain: Hereby, Chal-Tec GmbH declares that the radio equipment type Flyweight is in compliance with the relevant statutory requirements. The full text of the declaration of conformity is available at the following internet address: use.berlin/10038929

Estimado cliente:

Le felicitamos por la adquisición de este producto. Lea atentamente el siguiente manual y siga cuidadosamente las instrucciones de uso con el fin de evitar posibles daños. La empresa no se responsabiliza de los daños ocasionados por un uso indebido del producto o por haber desatendido las indicaciones de seguridad. Escanee el siguiente código QR para obtener acceso al manual de usuario más reciente y otra información sobre el producto.

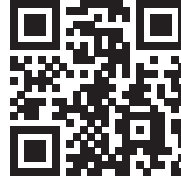

ÍNDICE

Indicaciones de seguridad	22
Descripción general del aparato	23
Puesta en marcha	24
Funcionamiento	24
Canales y frecuencias	27
Retirada del aparato	28
Declaración de conformidad	28

DATOS TÉCNICOS

Número del artículo	10038927, 10038928, 10038929
Suministro eléctrico	3 baterías alcalinas AAA
Frecuencia	400-470 MHz
Número de canales	8
Código de subcanal	CTCSS
Potencia de transmisión	≤0,5 W
Alcance	Hasta 3 km en campo abierto

Nota: la radio sin licencia funciona en la banda de frecuencia de 400 a 470 MHz. El aparato dispone de 8 canales de radio. Si hay muchos usuarios que emplean el aparato en los alrededores, existe la posibilidad de que algunos usuarios transmitan en el mismo canal de radio. Cuando se utiliza el CTCSS, se transmite un sonido de baja frecuencia (entre 67 y 250 Hz) junto con la señal de voz. Hay 99 subcanales disponibles que se pueden seleccionar libremente.

INDICACIONES DE SEGURIDAD

Indicaciones generales

- Este aparato contiene piezas electrónicas que se alimentan de una fuente de energía (baterías). Utilícelo sólo como se describe en las instrucciones; de lo contrario, existe el riesgo de sufrir una descarga eléctrica.
- Mantenga los materiales de embalaje, como las bolsas de plástico, las correas de transporte y similares, fuera del alcance de los niños para que no se hagan daño.
- No exponga el aparato a temperaturas excesivamente altas. No cortocircuite el aparato ni las baterías ni arroje el aparato o las baterías al fuego. Un calor excesivo puede provocar cortocircuitos, incendios e incluso explosiones.
- No desmonte el aparato ni sus accesorios. En caso de error, póngase en contacto con su distribuidor.

Indicaciones sobre las baterías

- Mantenga las baterías fuera del alcance de los niños para que no se lesionen.
- Asegúrese de que la polaridad de la batería sea correcta al insertarla.
- Las fugas de ácido de la batería pueden causar quemaduras. Evitar el contacto del ácido de la batería con la piel, los ojos y las mucosas. En caso de contacto con el ácido, aclare inmediatamente las zonas afectadas con abundante agua limpia y busque atención médica.
- Sustituya siempre las baterías a punto de agotarse o vacías por un juego completo de baterías nuevas. No utilice baterías de diferentes marcas o tipos.
- Retire las baterías del aparato si no se va a utilizar durante mucho tiempo.

Indicaciones de limpieza

- Limpie el aparato únicamente con un paño seco. No utilice líquido limpiador para evitar que se dañen los componentes electrónicos.
- Proteja el aparato del polvo y la humedad.

DESCRIPCIÓN GENERAL DEL APARATO

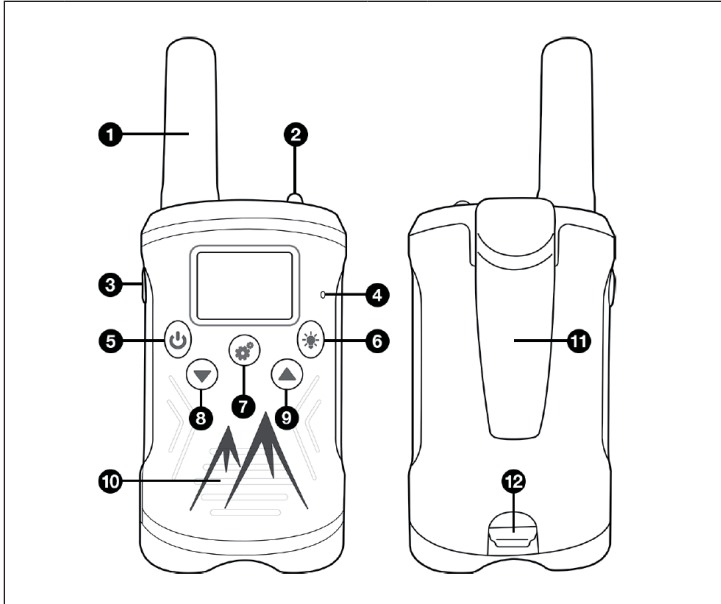

1	Antena	7	Botón MENÚ
2	Linterna	8	Botón ABAJO
3	Botón PTT (pulse el botón para hablar)	9	Botón ARRIBA
4	Micrófono	10	Altavoz
5	Botón POWER	11	Clip de fijación
6	Encendido y apagado de la luz	12	Compartimento de la batería

PUESTA EN MARCHA

Introducción

El set incluye 2 walkie-talkies, dispositivos de comunicación que funcionan con frecuencias de red móvil. Los aparatos tienen 8 canales y una pantalla retroiluminada. Los aparatos son adecuados para la comunicación en un radio de hasta 3 km (en zonas abiertas).

Cómo quitar el clip de sujeción e introducir las baterías

Antes de introducir las baterías en el aparato, hay que retirar el clip de sujeción.

1. Retire el clip para fijarlo al pantalón.
2. Abra el compartimento de las baterías en la parte inferior de la tapa del compartimento.
3. Introduzca 3 baterías alcalinas AAA en cada aparato (nota: las baterías no están incluidas).
4. Inserte las baterías en el sentido correcto.
5. Una vez colocadas las baterías, cierre la tapa y fije el clip. Ahora puede utilizar los aparatos.



Nota: cuando el nivel de la batería sea bajo, el símbolo de la batería empieza a parpadear y suena un pitido para indicar que hay que cambiarlas.

FUNCIONAMIENTO

Encender/apagar el aparato

Mantenga pulsado el botón POWER  durante unos 3 segundos hasta que suene un breve pitido y se encienda la pantalla.

Ajustar el volumen

Pulse el botón ARRIBA  para aumentar el volumen. Pulse el botón ABAJO  para bajar el volumen. Las barras  muestran el volumen actual (1-8 niveles).

Recibir y transmitir mensajes

Tras el encendido, el aparato está listo para su uso y se encuentra en modo de recepción. Cuando se recibe una señal en el canal actual, la pantalla muestra la recepción y el mensaje se puede escuchar. En cuanto se pulsa el botón PTT (push-to-talk), el aparato pasa al modo de transmisión.

Nota: solo es posible enviar O recibir.

El aparato envía un "tono roger/recibido" al final de cada mensaje para señalar que el mensaje de la otra persona ha terminado. Para hablar, mantenga pulsado el botón PTT pulsado y hable por el micrófono (a 3-5 cm de la boca) con voz normal. Cuando el mensaje haya terminado, suelte el botón PTT.

Nota sobre el alcance: el alcance depende del entorno y de las condiciones y se ve afectado por obstáculos como colinas, edificios u otros equipos. No utilice los dos walkie-talkies si están a menos de 1,5 m de distancia. De lo contrario, pueden producirse ruidos molestos y desagradables.

Enviar tono de llamada

Pulse el botón PTT dos veces consecutivas para enviar un tono de llamada en el canal actual.

Cambiar el tono de llamada

El aparato tiene 10 tonos de llamada. Pulse el botón MENU  tres veces seguidas hasta que la pantalla muestre [CA]. Pulse el botón ARRIBA o ABAJO ▲ / ▼ para cambiar el tono de llamada y luego pulse el botón PTT para confirmar el tono de llamada seleccionado.

Cambiar de canal

Para cambiar de canal, pulse el botón MENÚ una vez . El número de canal aparece en la pantalla. Pulse el botón ARRIBA o ABAJO ▲ / ▼ para cambiar el canal y luego pulse el botón PTT para confirmar el canal seleccionado.

Opcional: cambio de subcanal (CTCSS)

Cada canal tiene 99 subcanales. El canal y el subcanal actuales se indican con los números grandes y pequeños de la esquina superior derecha de la pantalla.

Nota: cambie solamente el canal (ver Cambiar canal) y mantenga el subcanal. Sólo es necesario un cambio si todos los canales están ocupados o con interferencias.

Para cambiar el subcanal, pulse el botón MENÚ 2 veces . El subcanal actual parpadea en la pantalla. Pulse el botón ARRIBA o ABAJO ▲ / ▼ para elegir entre los 99 subcanales disponibles y, a continuación, pulse el botón PTT para confirmar el subcanal seleccionado.

Nota sobre el canal: para comunicarse, ambos walkie-talkies deben estar configurados en el mismo canal y subcanal.

Búsqueda de canales de radio activos

Mantenga el botón ARRIBA ▲ presionado durante 2 segundos. La pantalla muestra [SCAN] y el aparato cambia continuamente entre el canal 1 y el canal 8. En cuanto se encuentra un canal activo, la búsqueda se detiene y se inicia la transmisión. Si la transmisión se detiene en el canal encontrado, la búsqueda continúa automáticamente. En este caso, pulse el botón PTT para mantener un único canal y detener la búsqueda.

Bloqueo y desbloqueo del aparato

Mantenga presionado el botón MENÚ  durante 3 segundos para bloquear o desbloquear el aparato.

Activación y desactivación de la señal de confirmación (tono roger)

Después de soltar el botón PTT, el aparato envía un pitido para confirmar que la transmisión ha terminado. La llamada señal "roger"/confirmación puede desactivarse en el menú. Para ello, pulse el botón MENÚ  cuatro veces hasta que aparezca [RO] en la pantalla. Pulse el botón ARRIBA o ABAJO ▲ / ▼ para activar o desactivar el tono roger y confirme la selección con el botón PTT.

Linterna

El aparato tiene una linterna incorporada que puede utilizarse para enviar señales luminosas (como el código Morse) o como iluminación normal. Para encender la linterna, pulse el botón de la linterna .

CANALES Y FRECUENCIAS

Canal	Frecuencia (MHz)
1	446.00625
2	446.01875
3	446.03125
4	446.04375
5	446.05625
6	446.06875
7	446.08125
8	446.09375

RETIRADA DEL APARATO



Si en su país existe una disposición legal relativa a la eliminación de aparatos eléctricos y electrónicos, este símbolo estampado en el producto o en el embalaje advierte que no debe eliminarse como residuo doméstico. En lugar de ello, debe depositarse en un punto de recogida de reciclaje de aparatos eléctricos y electrónicos. Una gestión adecuada de estos residuos previene consecuencias potencialmente negativas para el medio ambiente y la salud de las personas. Puede consultar más información sobre el reciclaje y la eliminación de este producto contactando con su administración local o con su servicio de recogida de residuos.

Este producto contiene baterías. Si en su país existe una disposición legal relativa a la eliminación de baterías, estas no deben eliminarse como residuo doméstico. Infórmese sobre la normativa vigente relacionada con la eliminación de baterías. Una gestión adecuada de estos residuos previene consecuencias potencialmente negativas para el medio ambiente y la salud de las personas.

DECLARACIÓN DE CONFORMIDAD

**Fabricante:**

Chal-Tec GmbH, Wallstraße 16, 10179 Berlín,
Alemania.

Importador para Gran Bretaña:

Berlin Brands Group UK Ltd
PO Box 1145
Oxford, OX1 9UW
United Kingdom

Por la presente, Chal-Tec GmbH declara que el tipo de equipo radioeléctrico Flyweight es conforme con la Directiva 2014/53/UE. El texto completo de la declaración UE de conformidad está disponible en la dirección Internet siguiente: use.berlin/10038929

Cher client, chère cliente,

Toutes nos félicitations pour l'acquisition de ce nouvel appareil. Lisez attentivement les indications suivantes et suivez-les pour éviter d'éventuels dommages. Nous ne saurions être tenus pour responsables des dommages dus au non-respect des consignes et à la mauvaise utilisation de l'appareil. Scannez le QR-Code pour obtenir la dernière version du mode d'emploi ainsi que d'autres informations concernant le produit :

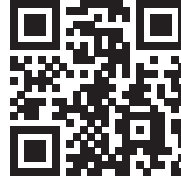

SOMMAIRE

Consignes de sécurité	30
Aperçu de l'appareil	31
Mise en marche	32
Utilisation	32
Canaux et fréquences	35
Conseils pour le recyclage	36
Déclaration de conformité	36

FICHE TECHNIQUE

Numéro d'article	10038927, 10038928, 10038929
Alimentation	3 piles alcalines AAA
Fréquence	400-470 MHz
Nombre de canaux	8
Code de sous-canal	CTCSS
Puissance d'émission	≤0.5 W
Portée	Jusqu'à 3 km sans obstacle

Remarque : La radio sans licence fonctionne sur la bande de fréquence 400-470 MHz. L'appareil dispose de 8 canaux radio. S'il y a de nombreux utilisateurs d'appareils dans le voisinage, il est possible que certains utilisateurs émettent sur le même canal radio. En cas d'utilisation du CTCSS, une tonalité basse fréquence (entre 67 et 250 Hz) est transmise en même temps que le signal vocal. 99 sous-canaux disponibles peuvent être sélectionnés librement.

CONSIGNES DE SÉCURITÉ

Consignes générales

- Cet appareil contient des pièces électroniques alimentées par une source électrique (piles). Utilisez l'appareil exclusivement de la façon décrite dans les instructions, sinon il y a un risque de choc électrique.
- Gardez les matériaux d'emballage tels que les sacs en plastique, les bracelets et autres hors de portée des enfants afin qu'ils ne se blessent pas.
- N'exposez pas l'appareil à des températures excessivement élevées. Ne court-circuitez pas l'appareil et les piles et ne jetez pas l'appareil et les piles au feu ! Une chaleur excessive peut provoquer des courts-circuits, des incendies et même des explosions.
- Ne démontez pas l'appareil et ses accessoires. En cas de défaut, veuillez contacter votre revendeur.

Remarques sur les piles

- Gardez les piles hors de portée des enfants afin qu'ils ne se blessent pas.
- Lorsque vous insérez la pile, veillez à respecter la polarité.
- Une fuite d'acide de pile peut provoquer des brûlures. Évitez tout contact de l'acide de la pile avec la peau, les yeux et les muqueuses. En cas de contact avec l'acide, rincez immédiatement et abondamment les zones touchées à l'eau claire et consultez un médecin.
- Remplacez toujours les piles faibles ou usagées par un jeu complet de piles neuves. N'utilisez pas de piles de marques ou de types différents.
- Retirez les piles de l'appareil s'il n'est pas utilisé pendant une longue période.

Consignes pour le nettoyage

- Nettoyez l'extérieur de l'appareil avec un chiffon sec uniquement. N'utilisez pas de produit de nettoyage liquide pour éviter d'endommager l'électronique.
- Protégez l'appareil de la poussière et de l'humidité.

APERÇU DE L'APPAREIL

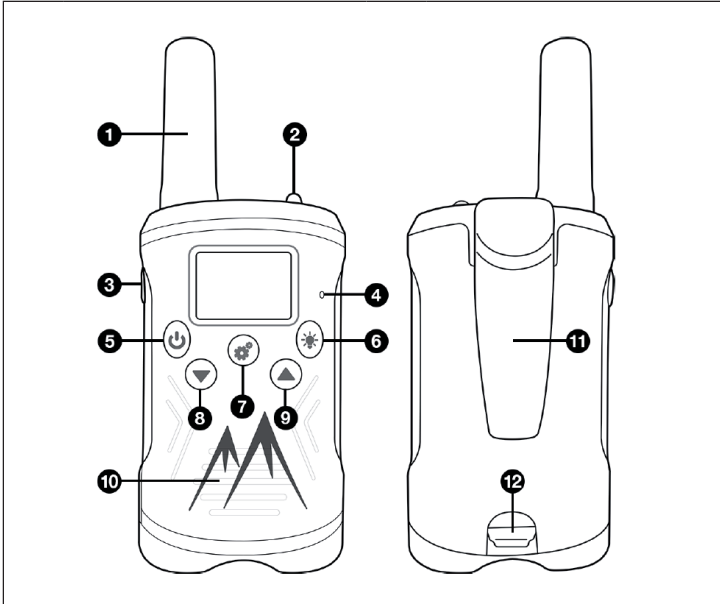

1	Antenne	7	Touche MENU
2	Lampe de poche	8	Touche BAS
3	Touche PTT (appuyez sur la touche pour parler)	9	Touche HAUT
4	Micro	10	Enceinte
5	Touche POWER	11	Clip de fixation
6	Activation/désactivation de l'éclairage	12	Compartiment à piles

MISE EN MARCHÉ

Introduction

Le set comprend 2 talkies-walkies, appareils de communication qui fonctionnent sur les fréquences des téléphones portables. Les appareils disposent de 8 canaux et d'un écran avec rétro-éclairage. Les appareils peuvent communiquer jusqu'à 3 km de distance (dans des zones ouvertes).

Retirer le clip de fixation et insérer les piles

Pour pouvoir insérer les piles dans l'appareil, retirez le clip de fixation.

1. Retirez le clip pour le fixer au pantalon.
2. Ouvrez le couvercle du compartiment des piles au bas.
3. Insérez 3 piles alcalines AAA dans chaque appareil (remarque : les piles ne sont pas incluses).
4. Insérez les piles dans le bon sens.
5. Une fois les piles insérées, fermez le couvercle et fixez le clip. Vous pouvez maintenant utiliser les appareils.



Remarque : lorsque le niveau des piles est faible, le symbole de la pile se met à clignoter et un signal sonore retentit pour indiquer que les piles doivent être remplacées.

UTILISATION

Allumer / éteindre l'appareil

Appuyez sur la touche POWER  et maintenez-la environ 3 secondes jusqu'à ce qu'un bref signal sonore retentisse et que l'écran s'allume.

Réglage du volume

Appuyez sur la touche HAUT  pour augmenter le volume. Appuyez sur la touche BAS  pour diminuer le volume. Les barres  indiquent le volume actuel (niveau 1 à 8).

Recevoir et transmettre des messages

Après la mise sous tension, l'appareil est immédiatement prêt à être utilisé et se trouve en mode de réception. Lorsqu'un signal est reçu sur le canal actuel, l'écran affiche la réception et le message devient audible. Dès que vous appuyez sur la touche PTT (push-to-talk), l'appareil passe en mode de transmission.

Remarque : seul l'envoi OU la réception est possible.

L'appareil envoie une « tonalité de réception » à la fin de chaque message, signalant la fin du message de l'autre personne. Pour parler, maintenez la touche PTT et parlez dans le micro (à 3-5 cm de la bouche) d'une voix normale. Lorsque le message est terminé, relâchez la touche PTT.

Remarque sur la portée : La portée dépend de l'environnement et des conditions et est affectée par des obstacles tels que des collines, des bâtiments ou d'autres équipements. N'utilisez pas les deux talkies-walkies à moins de 1,5 m l'un de l'autre. Sinon, des bruits parasites désagréables peuvent se produire.

Envoyer la tonalité d'appel

Appuyez rapidement deux fois de suite sur la touche PTT pour envoyer une tonalité d'appel sur le canal actuel.

Modifier la tonalité d'appel

L'appareil dispose de 10 sonneries. Appuyez sur la touche MENU  trois fois de suite jusqu'à ce que l'écran affiche [CA]. Appuyez sur la touche HAUT ou BAS ▲ / ▼ pour modifier la sonnerie, puis appuyez sur la touche PTT pour confirmer la sonnerie sélectionnée.

Changer de canal

Pour changer de canal, appuyez une fois sur la touche MENU . Le numéro du canal s'affiche à l'écran. Appuyez sur la touche HAUT ou BAS ▲ / ▼ pour modifier le canal, puis appuyez sur la touche PTT pour confirmer la sonnerie sélectionnée.

Optionnel : Changement de sous-canal (CTCSS)

Chaque canal comporte 99 sous-canaux. Le canal et le sous-canal actuels sont indiqués par les grands et petits chiffres dans le coin supérieur droit de l'écran.

Remarque : Changez uniquement le canal (voir Changer de canal) et laissez le sous-canal inchangé. Un changement n'est nécessaire que si tous les canaux sont occupés ou perturbés.

Pour changer de sous-canal, appuyez 2 fois sur la touche MENU . Le sous-canal actuel clignote à l'écran. Appuyez sur la touche HAUT ou BAS ▲ / ▼ pour choisir l'un des 99 sous-canaux disponibles, puis appuyez sur la touche PTT pour confirmer le sous-canal sélectionné.

Remarque sur les canaux : Pour communiquer, les deux talkies-walkies doivent être réglés sur le même canal et sous-canal.

Recherche de canaux radio actifs

Maintenez la touche HAUT ▲ 2 secondes. Affichage L'écran affiche [SCAN] et l'appareil passe continuellement du canal 1 au canal 8. Dès qu'un canal actif est trouvé, le balayage s'arrête et la transmission commence. Si la transmission s'arrête sur le canal trouvé, la recherche continue automatiquement. Dans ce cas, appuyez sur la touche PTT pour conserver le canal unique et arrêter la recherche.

Verrouillage et déverrouillage de l'appareil

Appuyez sur la touche MENU  pendant 3 secondes pour verrouiller ou déverrouiller l'appareil.

Activation et désactivation du signal de confirmation (roger tone)

Après avoir relâché la touche PTT, l'appareil émet un bip pour confirmer que la transmission est terminée. Le signal sonore dit « roger » peut être désactivé dans le menu. Pour ce faire, appuyez quatre fois sur la touche MENU  jusqu'à ce que l'écran affiche [RO]. Appuyez sur la touche HAUT ou BAS ▲ / ▼ pour activer ou désactiver la tonalité de roger et confirmez la sélection avec la touche PTT.

Lampe de poche

L'appareil dispose d'une torche intégrée qui peut être utilisée pour envoyer des signaux lumineux (comme le code Morse) ou comme éclairage normal. Pour allumer la lampe, appuyez sur le bouton de la lampe de poche .

CANAUX ET FRÉQUENCES

Canal	Fréquence (MHz)
1	446.00625
2	446.01875
3	446.03125
4	446.04375
5	446.05625
6	446.06875
7	446.08125
8	446.09375

CONSEILS POUR LE RECYCLAGE



S'il existe une réglementation pour l'élimination ou le recyclage des appareils électriques et électroniques dans votre pays, ce symbole sur le produit ou sur l'emballage indique que cet appareil ne doit pas être jeté avec les ordures ménagères. Vous devez le déposer dans un point de collecte pour le recyclage des équipements électriques et électroniques. La mise au rebut conforme aux règles protège l'environnement et la santé de vos semblables des conséquences négatives. Pour plus d'informations sur le recyclage et l'élimination de ce produit, veuillez contacter votre autorité locale ou votre service de recyclage des déchets ménagers.

Ce produit contient des piles. S'il existe une réglementation pour l'élimination ou le recyclage des piles dans votre pays, vous ne devez pas les jeter avec les ordures ménagères. Renseignez-vous sur les dispositions locales relatives à la collecte des piles usagées. La mise au rebut conforme aux règles protège l'environnement et la santé de vos semblables des conséquences négatives.

DÉCLARATION DE CONFORMITÉ



Fabricant :

Chal-Tec GmbH, Wallstraße 16, 10179 Berlin, Allemagne.

Importateur pour la Grande Bretagne :

Berlin Brands Group UK Ltd
PO Box 1145
Oxford, OX1 9UW
United Kingdom

Le soussigné, Chal-Tec GmbH, déclare que l'équipement radioélectrique du type Flyweight est conforme à la directive 2014/53/UE. Le texte complet de la déclaration UE de conformité est disponible à l'adresse internet suivante : use.berlin/10038929

Gentile cliente,

la ringraziamo per l'acquisto del dispositivo. La preghiamo di leggere attentamente le seguenti istruzioni per l'uso e di seguirle per evitare possibili danni. Non ci assumiamo alcuna responsabilità per danni scaturiti da una mancata osservanza delle avvertenze di sicurezza e da un uso improprio del dispositivo. Scansionare il codice QR seguente per accedere al manuale d'uso più attuale e per ricevere informazioni sul prodotto.



INDICE

Avvertenze di sicurezza	38
Descrizione del dispositivo	39
Messa in funzione	40
Utilizzo	40
Canali e frequenze	43
Smaltimento	44
Dichiarazione di conformità	44

DATI TECNICI

Numero articolo	10038927, 10038928, 10038929
Alimentazione	3 pile alcaline AAA
Frequenza	400-470 MHz
Numero di canali	8
Codice del sottocanale	CTCSS
Potenza di trasmissione	≤0,5 W
Raggio d'azione	Fino a 3 km in campo aperto

Nota: la radio senza licenza opera sulla banda di frequenza 400-470 MHz. Il dispositivo dispone di 8 canali radio. Se ci sono molti utenti nelle vicinanze che usano il dispositivo, c'è la possibilità che alcuni di essi trasmettano sullo stesso canale radio. Quando si usa il CTCSS, un tono a bassa frequenza (tra 67 e 250 Hz) viene trasmesso insieme al segnale vocale. Ci sono 99 sottocanali disponibili che possono essere selezionati liberamente.

AVVERTENZE DI SICUREZZA

Avvertenze generiche

- Questo dispositivo contiene parti elettroniche che sono alimentate da una fonte di energia (batterie). Usare solo come descritto nelle istruzioni, altrimenti c'è il rischio di scosse elettriche.
- Tenere i materiali d'imballaggio come sacchetti di plastica, braccialetti e simili lontano dai bambini in modo che non si feriscano.
- Non esporre il dispositivo a temperature elevate. Non mandare in cortocircuito il dispositivo e le pile e non gettare entrambi nel fuoco! Il calore eccessivo può causare cortocircuiti, incendi e persino esplosioni.
- Non smontare il dispositivo e i suoi accessori. In caso di guasto, rivolgersi al proprio rivenditore.

Note sulle batterie

- Tenere le batterie lontano dai bambini per evitare che si feriscano.
- Prestare attenzione alla polarità corretta (+/-).
- Le perdite di acido della pila possono causare ustioni. Evitare il contatto dell'acido con la pelle, gli occhi e le mucose. In caso di contatto con l'acido, sciacquare immediatamente le aree interessate con abbondante acqua pulita e consultare un medico.
- Sostituire sempre le batterie esauste o usate con un set completo di pile nuove. Non utilizzare batterie di marche o tipi diversi.
- Rimuovere le pile dal dispositivo se non vengono utilizzate per un lungo periodo.

Indicazioni sulla pulizia

- Pulire il dispositivo solo esternamente con un panno umido. Non usare detergenti liquidi per evitare di danneggiare la parte elettronica.
- Proteggere il dispositivo da polvere e umidità.

DESCRIZIONE DEL DISPOSITIVO

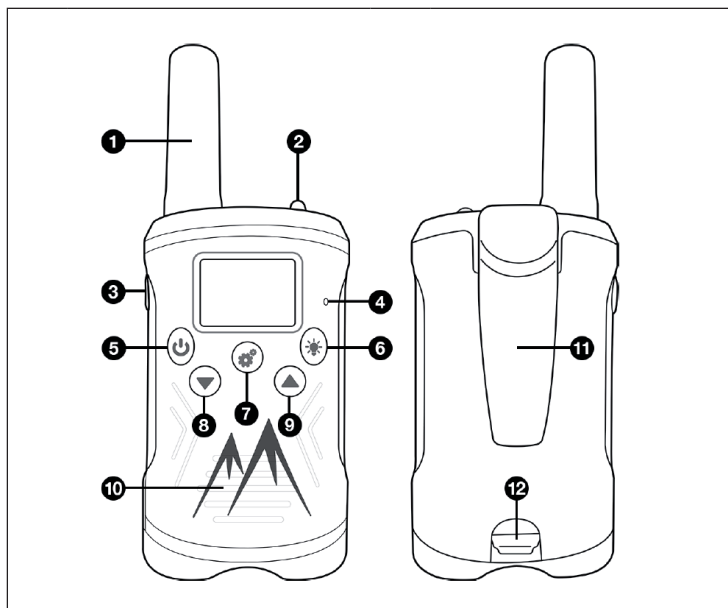

1	Antenna	7	Pulsante MENU
2	Torcia	8	Pulsante DOWN
3	Pulsante PTT (premere il pulsante per parlare)	9	Pulsante UP
4	Microfono	10	Altoparlanti
5	Pulsante POWER	11	Clip di fissaggio
6	Illuminazione on/off	12	Vano pile

MESSA IN FUNZIONE

Introduzione

Il set comprende 2 walkie-talkie, dispositivi di comunicazione, che operano sulle frequenze dei telefoni cellulari. I dispositivi dispongono di 8 canali e di un display con retroilluminazione. I walkie-talkie sono adatti alla comunicazione fino a 3 km (in aree aperte).

Rimozione della clip di fissaggio e inserimento delle batterie

Prima di inserire le pile nel dispositivo, rimuovere la clip di fissaggio.

1. Rimuovere la clip per fissarla ai pantaloni.
2. Aprire il vano pile nella parte inferiore del coperchio del vano batterie.
3. Inserire 3 batterie alcaline AAA in ogni dispositivo (nota: le pile non sono incluse).
4. Inserire le pile nel modo giusto.
5. Dopo aver inserito le batterie, chiudere il coperchio e fissare la clip. Ora è possibile usare i dispositivi.



Nota: quando il livello della batteria è basso, il simbolo della pila inizia a lampeggiare e viene emesso un segnale acustico per indicare che le batterie devono essere sostituite.

UTILIZZO

Accendere/spengere il dispositivo

Tenere premuto il pulsante POWER  per circa 3 secondi finché non viene emesso un breve segnale acustico e il display si accende.

Impostare il volume

Premere il pulsante UP  per aumentare il volume. Premere il pulsante DOWN  per abbassare il volume. Le barre  mostrano il volume attuale (1-8 livelli).

Ricevere e trasmettere messaggi

Dopo l'accensione, il dispositivo è subito pronto per l'uso ed è in modalità di ricezione. Quando un segnale viene ricevuto sul canale corrente, il display mostra la ricezione e il messaggio diventa udibile. Non appena il pulsante PTT (Push-to-Talk) viene premuto, il dispositivo passa alla modalità di trasmissione.

Nota: è possibile solo l'invio OPPURE la ricezione.

Il dispositivo invia un "Roger Beep", una tonalità di conferma, alla fine di ogni messaggio, segnalando quando il messaggio dell'altra persona si è concluso. Per parlare, tenere premuto il pulsante PTT e parlare nel microfono (a 3-5 cm dalla bocca) con voce normale. Quando il messaggio è finito, rilasciare il pulsante PTT.

Nota sul raggio d'azione: il raggio d'azione dipende dall'ambiente e dalle condizioni ed è influenzato da ostacoli come colline, edifici o altri dispositivi. Non utilizzare i due walkie-talkie se sono a meno di 1,5 m di distanza. In caso contrario, potrebbero verificarsi sgradevoli interferenze.

Inviare il tono di chiamata

Premere il pulsante PTT due volte in rapida successione per inviare un tono di chiamata sul canale corrente.

Cambiare il tono di chiamata

Il dispositivo dispone di 10 toni di suoneria. Premere il pulsante MENU  tre volte di seguito fino a quando il display mostra [CA]. Premere il pulsante UP o DOWN ▲ / ▼ per cambiare il tono di chiamata e poi premere il pulsante PTT per confermare il tono di chiamata selezionato.

Cambiare canale

Per cambiare il canale, premere una volta il pulsante MENU . Il numero del canale appare sul display. Premere il pulsante UP o DOWN ▲ / ▼ per cambiare il canale e poi premere il pulsante PTT per confermare il canale selezionato.

Opzionale: cambiare il sottocanale (CTCSS)

Ogni canale dispone di 99 sottocanali. Il canale e il sottocanale correnti sono indicati dal numero grande e piccolo nell'angolo superiore destro del display.

Nota: cambiare solo il canale (vedi Cambiare canale) e lasciare il sottocanale intatto. Un cambiamento è necessario solo se tutti i canali sono occupati o disturbati.

Per cambiare il sottocanale, premere 2 volte il pulsante MENU . Il sottocanale corrente lampeggia sul display. Premere il pulsante UP o DOWN ▲ / ▼ per selezionare uno dei 99 sottocanali disponibili e poi premere il pulsante PTT per confermare il sottocanale selezionato.

Nota sul canale: per comunicare, entrambi i walkie-talkie devono essere impostati sullo stesso canale e sottocanale.

Ricerca di canali radio attivi

Tenere premuto per 2 secondi il pulsante UP ▲. Il display Sul display appare [SCAN] e il dispositivo passa continuamente dal canale 1 al canale 8. Non appena viene trovato un canale attivo, la scansione si ferma e inizia la trasmissione. Se la trasmissione si ferma sul canale trovato, la ricerca continua automaticamente. In questo caso, premere il pulsante PTT per mantenere un canale e fermare la ricerca.

Bloccare e sbloccare il dispositivo

Tenere premuto per 3 secondi il pulsante MENU  per bloccare o sbloccare il dispositivo.

Attivare e disattivare il segnale di conferma (Roger Beep)

Dopo aver rilasciato il pulsante PTT, il dispositivo invia un segnale acustico per confermare che la trasmissione è terminata. Il cosiddetto tono di segnale Roger può essere disattivato nel menu. Per fare ciò, premere il pulsante MENU  quattro volte fino a quando [RO] viene visualizzato sul display. Premere il pulsante UP o DOWN ▲ / ▼ per attivare o disattivare il Roger Beep e confermare la selezione con il pulsante PTT.

Torcia

Il dispositivo ha una torcia incorporata che può essere usata per inviare segnali luminosi (come il codice Morse) o come illuminazione normale. Per accendere la luce, premere il pulsante della torcia .

CANALI E FREQUENZE

Canale	Frequenza (MHz)
1	446.00625
2	446.01875
3	446.03125
4	446.04375
5	446.05625
6	446.06875
7	446.08125
8	446.09375

SMALTIMENTO



Se nel proprio paese si applicano le regolamentazioni inerenti lo smaltimento di dispositivi elettrici ed elettronici, questo simbolo sul prodotto o sulla confezione segnala che questi prodotti non possono essere smaltiti con i rifiuti normali e devono essere portati a un punto di raccolta di dispositivi elettrici ed elettronici. Grazie al corretto smaltimento dei vecchi dispositivi si tutela il pianeta e la salute delle persone da possibili conseguenze negative. Informazioni riguardanti il riciclo e lo smaltimento di questi prodotti si ottengono presso l'amministrazione locale oppure il servizio di gestione dei rifiuti domestici.

Il prodotto contiene batterie. Se nel proprio paese si applicano le regolamentazioni inerenti lo smaltimento di batterie, non possono essere smaltite con i normali rifiuti domestici. Preghiamo di informarvi sulle regolamentazioni vigenti sullo smaltimento delle batterie. Grazie al corretto smaltimento dei vecchi dispositivi si tutela l'ambiente e la salute delle persone da conseguenze negative.

DICHIARAZIONE DI CONFORMITÀ

**Produttore:**

Chal-Tec GmbH, Wallstraße 16, 10179 Berlino, Germania.

Importatore per la Gran Bretagna:

Berlin Brands Group UK Ltd
PO Box 1145
Oxford, OX1 9UW
United Kingdom

Il fabbricante, Chal-Tec GmbH, dichiara che il tipo di apparecchiatura radio Flyweight è conforme alla direttiva 2014/53/UE. Il testo completo della dichiarazione di conformità UE è disponibile al seguente indirizzo Internet: use.berlin/10038929

**BERLIN
BRANDS
GROUP®**

KLARSTEIN

auna

blumfeldt

brunolie

sleepwise

CAPITAL SPORTS