

# BELLA ELEGANCE

Entsafter  
Juicer  
Exprimidor de zumo  
Extracteur de jus  
Spremiagrumi

10039898 10039899 10039900



COOKINGCO  
OOKINGCOO  
KINGCOOKIN  
INGCOOKING  
COOKINGCO  
OOKINGCOO  
KINGCOOKIN  
INGCOOKING

## KLARSTEIN

[www.klarstein.com](http://www.klarstein.com)



**Sehr geehrter Kunde,**

wir gratulieren Ihnen zum Erwerb Ihres Gerätes. Lesen Sie die folgenden Hinweise sorgfältig durch und befolgen Sie diese, um möglichen Schäden vorzubeugen. Für Schäden, die durch Missachtung der Hinweise und unsachgemäßen Gebrauch entstehen, übernehmen wir keine Haftung. Scannen Sie den QR-Code, um Zugriff auf die aktuellste Bedienungsanleitung und weitere Informationen rund um das Produkt zu erhalten.



---

## INHALTSVERZEICHNIS

---

Sicherheitshinweise 4
Vor dem ersten Gebrauch 5
Geräteübersicht 5
Zusammenbau 6
Bedienung 7
Reinigung und Pflege 8
Fehlerbehebung 9
Spezielle Entsorgungshinweise für Verbraucher in Deutschland 10
Hinweise zur Entsorgung 12
Hersteller & Importeur (UK) 12

<b>English 13</b>
<b>Français 21</b>
<b>Español 29</b>
<b>Italiano 37</b>

---

## TECHNISCHE DATEN

---

Artikelnummer	10039898, 10039899, 10039900
Stromversorgung	220-240 V ~ 50 Hz
Leistung	200 W

---

## SICHERHEITSHINWEISE

---

- Lesen Sie sich alle Hinweise durch und bewahren Sie die Anleitung zum Nachschlagen gut auf.
- Schließen Sie das Gerät nur an Steckdosen an, die der angegebenen Spannung entsprechen.
- Ziehen Sie den Stecker aus der Steckdose, wenn Sie das Gerät nicht benutzen. Achten Sie darauf, das Netzkabel nicht zu beschädigen. Falls das Netzkabel beschädigt ist, muss es vom Hersteller, einem autorisierten Fachbetrieb oder einer ähnlich qualifizierten Person ersetzt werden. Versuchen Sie nicht das Gerät zu öffnen oder selbst zu reparieren.
- Kinder, physisch und körperlich eingeschränkte Menschen sollten das Gerät nur benutzen, wenn sie vorher von einer Aufsichtsperson ausführlich mit den Funktionen und den Sicherheitsvorkehrungen vertraut gemacht wurden.
- Tauchen Sie das Gerät und das Netzkabel nicht in Wasser und benutzen Sie das Gerät nicht mit nassen Händen.
- Benutzen Sie das Gerät nur in Innenräumen. Stellen Sie es nicht direkt unter eine Steckdose. Schließen Sie das Gerät nicht an einen externen Timer oder eine ferngesteuerte Steckdose an. Das Gerät ist nicht für den kommerziellen Gebrauch, sondern nur für Gebrauch im Haushalt und in ähnlichen Umgebungen vorgesehen. Benutzen Sie das Gerät für keinen anderen als den angegebenen Verwendungszweck und stellen Sie das Gerät auf eine stabile, ebene und hitzebeständige Arbeitsfläche.



### VORSICHT

Verletzungsgefahr! Fassen Sie keine beweglichen Teile an, während das Gerät in Betrieb ist. Schalten Sie das Gerät immer aus und ziehen Sie den Stecker, bevor Sie Zubehör oder bewegliche Teile wechseln.

- Versichern Sie sich vor dem Betrieb, dass alle Teile richtig sitzen. Benutzen Sie das Gerät nicht, wenn es beschädigt ist, fallen gelassen wurde oder nass geworden ist. Lassen Sie es von einem Fachbetrieb untersuchen und reparieren.
- Kinder ab 8 Jahren, psychisch, sensorisch und körperlich eingeschränkte Menschen dürfen das Gerät nur benutzen, wenn sie vorher von einer für sie verantwortlichen Aufsichtsperson ausführlich mit den Funktionen und den Sicherheitsvorkehrungen vertraut gemacht wurden und die damit verbundenen Risiken verstehen.

## VOR DEM ERSTEN GEBRAUCH

- Wischen Sie die Außenseite mit einem feuchten Tuch ab und wischen Sie sie mit einem Handtuch trocken. Benutzen Sie keine Scheuermittel.
- Entfernen Sie alle Aufkleber und Verpackungsmaterialien. Waschen Sie das Zubehör mit warmem Seifenwasser aus und trocknen Sie es mit einem Handtuch ab. Tauchen Sie niemals die Gerätebasis oder das Netzkabel in Wasser oder andere Flüssigkeiten.

## GERÄTEÜBERSICHT

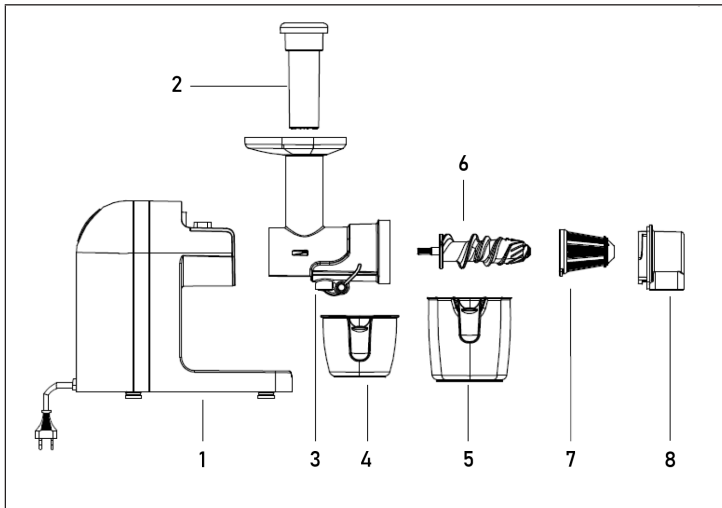

1 Hauptgerät	5 Fruchtfleischbecher
2 Drücker	6 Schnecke
3 Kammer	7 Filter
4 Safttasse	8 Deckel

## ZUSAMMENBAU

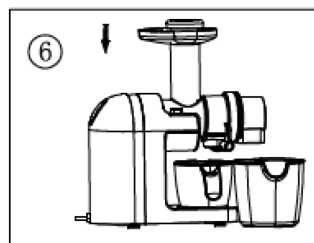
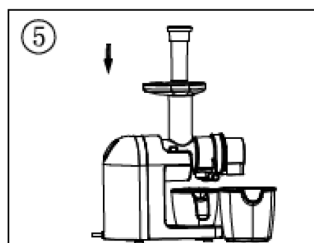
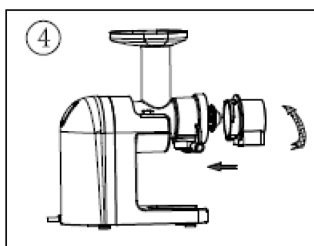
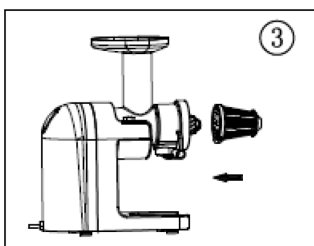
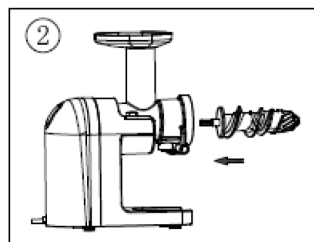
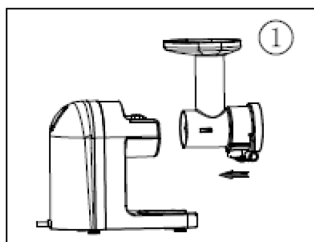

1. Positionieren Sie die Kammer über dem Gerätegehäuse, während Sie die Taste an der Kante drücken.
2. Installieren Sie die Schnecke sicher in der Innenseite der Kammer. Stellen Sie sicher, dass die Schnecke richtig sitzt.
3. Positionieren Sie den Filter in der Kammer.
4. Sichern Sie den Deckel und fixieren Sie diesen sicher.
5. Setzen Sie den Drücker in die Kammer ein.
6. Schalten Sie das Gerät mit der Taste „ON“ ein.

---

## BEDIENUNG

---

Befolgen Sie zur Verwendung des Geräts die unten genannten Hinweise.

1. Schalten Sie das Gerät ein, sobald Sie das Gerät vollständig zusammengesetzt haben. Lassen Sie das Gerät einige Sekunden lang aufwärmen und stellen Sie sicher, dass es sich in einem guten Zustand befindet.
2. Es empfiehlt sich, frische Früchte zu verwenden, die reich an Wasser und Nährstoffen sind.
3. Waschen und schneiden Sie die Früchte in Stücke, die durch das Rohr passen.
4. Entfernen Sie Kerne und harte Kerne aus den Früchten.
5. Geben Sie die Lebensmittel in das Rohr und drücken Sie diese vorsichtig mit dem Drücker nach unten.

Gehen Sie folgendermaßen vor, wenn das Gerät während des Entsaftens gestoppt wird:

1. Sollten Sie das Gerät länger als 10 Minuten verwendet haben, schalten Sie das Gerät aus und lassen Sie dieses 5 Minuten lang abkühlen, bevor Sie dieses wieder verwenden.
2. Das Gerät könnte verstopft sein. Halten Sie die Taste „R“ 2-5 Sekunden lang gedrückt, um die Früchte nach oben zu drücken. Drücken Sie die Taste „ON“, um mit dem Entsaften fortzufahren.

### Hinweise

- Drücken Sie die Früchte während des Entsaftens nicht gewaltsam nach unten, um Schäden an der Schnecke und an dem Mikronetzfilter zu vermeiden.
- Dieses Gerät eignet sich nicht zum Entsaften von Getreide und Zuckerrohr.
- Verwenden Sie das Gerät nicht länger als 15 Minuten am Stück.

### **Tipps und Hinweise zum Entsaften**

- Um möglichst viel Saft auf dem Obst und Gemüse herauszuholen, schneiden Sie es in kleine Stücke. Geben Sie kein Eis oder gefrorene Früchte in den Entsafter.
- Falls Stücke im Einfüllschacht feststecken, benutzen Sie den Schieber. Geben Sie die Stücke nach und nach in den Einfüllschacht. Schieben Sie sie nicht zu schnell hinein.
- Wenn Sie Blattgemüse oder Weizengras entsaften, mischen Sie es mit Früchten oder hartem Gemüse, um optimale Ergebnisse zu erzielen. Entsaften Sie Nüsse nur zusammen mit anderen Lebensmitteln wie beispielsweise eingeweichten Sojabohnen oder Flüssigkeiten.
- Verwenden Sie zum Entsaften nur frisches und reifes Obst und Gemüse. Frische und reife Zutaten sind geschmackvoller und enthalten mehr Saft, als unreife. Verbrauchen Sie den Saft möglichst direkt nach dem Entsaften, da er zu diesem Zeitpunkt die meisten Vitamine und Mineralien enthält.

---

### **REINIGUNG UND PFLEGE**

---

- Ziehen Sie immer den Stecker aus der Steckdose, bevor Sie das Gerät reinigen.
- Reinigen Sie die beweglichen Teile in warmem Seifenwasser. Spülen Sie mit klarem Wasser nach und trocknen Sie die Teile ab.
- Reinigen Sie die Außenseite mit einem weichen, feuchten Lappen und trocknen Sie sie mit einem Handtuch ab. Benutzen Sie keine Scheuermittel, alkalische Reiniger oder Scheuerschwämme. Tauchen Sie die Gerätebasis und das Netzkabel nicht in Wasser.
- Überprüfen Sie das Gerät und die Teile regelmäßig auf Schäden. Untersuchen Sie auch das Netzkabel auf Schnitte oder Beschädigungen.
- Wenn Sie das Gerät länger nicht benutzen, verstauen Sie das Gerät zusammen mit den Teilen und der Bedienungsanleitung an einem sauberen, trockenen Ort.



## FEHLERBEHEBUNG

Bitte überprüfen Sie die unten genannten Hinweise, bevor Sie sich an den Hersteller oder den Kundendienst wenden.

Das Gerät startet nicht.	Stellen Sie sicher, dass der Netzstecker richtig in die Steckdose gesteckt wurde.
	Stellen Sie sicher, dass die Komponenten richtig zusammengebaut wurden.
Wenig Ertrag beim Auspressen.	Stellen Sie sicher, dass der Gummistopfen an der Unterseite der Kammer eng und fest an der Kammer anliegt.
	Frische Früchte ergeben den höchsten Saftertrag.
Die Maschine stoppt den Betrieb.	Überprüfen Sie, ob sich Lebensmittelreste im Gerät befinden.
	Überprüfen Sie die Lebensmittelzusammensetzung (z. B. Kerne), die eine Blockade verursachen könnten.
	Drücken Sie die Taste REV 3 – 5 Sekunden und drücken Sie anschließend die Taste ON. Wenn das Gerät dann noch immer nicht funktioniert, schalten Sie es aus und reinigen Sie die Kammer.
Das Gerät macht während des Entsaftens seltsame Geräusche.	Es ist normal, dass das Gerät während des Auspressens von Früchten oder Gemüse Geräusche macht. Abhängig von der Art der Zutaten. Harte Zutaten (beispielsweise Karotten, Kartoffeln, rote Beete, Radieschen etc.) können lautere Geräusche verursachen als weiche Zutaten.

## SPEZIELLE ENTSORGUNGSHINWEISE FÜR VERBRAUCHER IN DEUTSCHLAND

Entsorgen Sie Ihre Altgeräte fachgerecht. Dadurch wird gewährleistet, dass die Altgeräte umweltgerecht verwertet und negative Auswirkungen auf die Umwelt und menschliche Gesundheit vermieden werden. Bei der Entsorgung sind folgende Regeln zu beachten:

- Jeder Verbraucher ist gesetzlich verpflichtet, Elektro- und Elektronikaltgeräte (Altgeräte) sowie Batterien und Akkus getrennt vom Hausmüll zu entsorgen. Sie erkennen die entsprechenden Altgeräte durch folgendes Symbol der durchgestrichenen Mülltonne (WEEE-Symbol). 
- Sie haben Altbatterien und Altakkumulatoren, die nicht vom Altgerät umschlossen sind, sowie Lampen, die zerstörungsfrei aus dem Altgerät entnommen werden können, vor der Abgabe an einer Entsorgungsstelle vom Altgerät zerstörungsfrei zu trennen.
- Bestimmte Lampen und Leuchtmittel fallen ebenso unter das Elektro- und Elektronikgesetz und sind dementsprechend wie Altgeräte zu behandeln. Ausgenommen sind Glühbirnen und Halogenlampen. Entsorgen Sie Glühbirnen und Halogenlampen bitte über den Hausmüll, sofern sie nicht das WEEE-Symbol tragen.
- Jeder Verbraucher ist für das Löschen von personenbezogenen Daten auf dem Elektro- bzw. Elektronikgerät selbst verantwortlich.

### Rücknahmepflicht der Vertreiber

Vertreiber mit einer Verkaufsfläche für Elektro- und Elektronikgeräte von mindestens 400 Quadratmetern sowie Vertreiber von Lebensmitteln mit einer Gesamtverkaufsfläche von mindestens 800 Quadratmetern, die mehrmals im Kalenderjahr oder dauerhaft Elektro- und Elektronikgeräte anbieten und auf dem Markt bereitstellen, sind verpflichtet,

1. bei der Abgabe eines neuen Elektro- oder Elektronikgerätes an einen Endnutzer ein Altgerät des Endnutzers der gleichen Geräteart, das im Wesentlichen die gleichen Funktionen wie das neue Gerät erfüllt, am Ort der Abgabe oder in unmittelbarer Nähe hierzu unentgeltlich zurückzunehmen und
2. auf Verlangen des Endnutzers Altgeräte, die in keiner äußeren Abmessung größer als 25 Zentimeter sind, im Einzelhandelsgeschäft oder in unmittelbarer Nähe hierzu unentgeltlich zurückzunehmen; die Rücknahme darf nicht an den Kauf eines Elektro- oder Elektronikgerätes geknüpft werden und ist auf drei Altgeräte pro Geräteart beschränkt.

- Bei einem Vertrieb unter Verwendung von Fernkommunikationsmittel ist die unentgeltliche Abholung am Ort der Abgabe auf Elektro- und Elektronikgeräte der Kategorien 1, 2 und 4 gemäß § 2 Abs. 1 ElektroG, nämlich „Wärmeüberträger“, „Bildschirmgeräte“ (Oberfläche von mehr als 100 cm<sup>2</sup>) oder „Großgeräte“ (letztere mit mindestens einer äußeren Abmessung über 50 Zentimeter) beschränkt. Für andere Elektro- und Elektronikgeräte (Kategorien 3, 5 und 6) ist eine Rückgabemöglichkeit in zumutbarer Entfernung zum jeweiligen Endnutzer zu gewährleisten.
- Altgeräte dürfen kostenlos auf dem lokalen Wertstoffhof oder in folgenden Sammelstellen in Ihrer Nähe abgegeben werden: [www.take-e-back.de](http://www.take-e-back.de)
- Für Elektro- und Elektronikgeräte der Kategorien 1, 2 und 4 bieten wir auch die Möglichkeit einer unentgeltlichen Abholung am Ort der Abgabe an. Beim Kauf eines Neugeräts haben Sie die Möglichkeit, eine Altgerätabholung über die Webseite auszuwählen.
- Batterien können überall dort kostenfrei zurückgegeben werden, wo sie verkauft werden (z. B. Super-, Bau-, Drogeriemarkt). Auch Wertstoff- und Recyclinghöfe nehmen Batterien zurück. Sie können Batterien auch per Post an uns zurücksenden. Altbatterien in haushaltsüblichen Mengen können Sie direkt bei uns von Montag bis Freitag zwischen 08:00 und 16:00 Uhr unter der folgenden Adresse unentgeltlich zurückgeben:

**Chal-Tec Fulfillment GmbH**  
**Norddeutschlandstr. 3**  
**47475 Kamp-Lintfort**

- Wichtig zu beachten ist, dass Lithiumbatterien aus Sicherheitsgründen vor der Rückgabe gegen Kurzschluss gesichert werden müssen (z. B. durch Abkleben der Pole).
- Finden sich unter der durchgestrichenen Mülltonne auf der Batterie zusätzlich die Zeichen Cd, Hg oder Pb ist das ein Hinweis darauf, dass die Batterie gefährliche Schadstoffe enthält. (»Cd« steht für Cadmium, »Pb« für Blei und »Hg« für Quecksilber.)

### **Hinweis zur Abfallvermeidung**

Indem Sie die Lebensdauer Ihrer Altgeräte verlängern, tragen Sie dazu bei, Ressourcen effizient zu nutzen und zusätzlichen Müll zu vermeiden. Die Lebensdauer Ihrer Altgeräte können Sie verlängern, indem Sie defekte Altgeräte reparieren lassen. Wenn sich Ihr Altgerät in gutem Zustand befindet, könnten Sie es spenden, verschenken oder verkaufen.

---

## HINWEISE ZUR ENTSORGUNG

---



Wenn es in Ihrem Land eine gesetzliche Regelung zur Entsorgung von elektrischen und elektronischen Geräten gibt, weist dieses Symbol auf dem Produkt oder auf der Verpackung darauf hin, dass dieses Produkt nicht im Hausmüll entsorgt werden darf. Stattdessen muss es zu einer Sammelstelle für das Recycling von elektrischen und elektronischen Geräten gebracht werden. Durch regelkonforme Entsorgung schützen Sie die Umwelt und die Gesundheit Ihrer Mitmenschen vor negativen Konsequenzen. Informationen zum Recycling und zur Entsorgung dieses Produkts, erhalten Sie von Ihrer örtlichen Verwaltung oder Ihrem Hausmüllentsorgungsdienst.

---

## HERSTELLER & IMPORTEUR (UK)

---

**Hersteller:**

Chal-Tec GmbH, Wallstraße 16, 10179 Berlin, Deutschland.

**Importeur für Großbritannien:**

Berlin Brands Group UK Limited  
PO Box 42  
272 Kensington High Street  
London, W8 6ND  
United Kingdom

**Dear Customer,**

Congratulations on purchasing this device. Please read the following instructions carefully and follow them to prevent possible damages. We assume no liability for damage caused by disregard of the instructions and improper use. Scan the QR code to get access to the latest user manual and more product information.



---

## CONTENTS

---

Safety Instructions 14
Before First Use 15
Device Overview 15
Assembly 16
Operation 17
Cleaning and Care 18
Troubleshooting 19
Disposal Considerations 20
Manufacturer & Importer (UK) 20

---

## TECHNICAL INFORMATION

---

Item number	10039898, 10039899, 10039900
Power supply	220-240 V ~ 50 Hz
Power	200 W

---

## SAFETY INSTRUCTIONS

---

- Read all instructions and keep the manual in a safe place for future reference.
- Only connect the appliance to sockets that correspond to the specified voltage.
- Unplug the device when not in use. Be careful not to damage the mains cable. If the power cord is damaged, it must be replaced by the manufacturer, an authorised specialist company or a similarly qualified person. Do not try to open or repair the device yourself.
- Children, physically and physically impaired persons should only use the appliance if they have been familiarised in detail with the functions and safety precautions by a supervisor.
- Do not immerse the appliance or the power cord in water and do not use the appliance with wet hands.
- Use the unit indoors only. Do not place the device directly under a power socket. Do not connect the appliance to an external timer or a remote-controlled socket. The appliance is intended for use in the home and similar environments only. It is not intended for commercial use. Do not use the appliance for any purpose other than that specified and place the appliance on a stable, level and heat-resistant work surface.

**CAUTION**

Risk of injury! Do not touch any moving parts while the device is in operation. Always switch off and unplug the machine before changing accessories or moving parts.

- Before operation, make sure that all parts are properly seated. Do not use the appliance if it is damaged, dropped or wet. Have the device inspected and repaired by a specialist company.
- Children over 8 years as well as mentally, sensory and physically impaired persons may only use the device if they have been informed in detail about the functions and safety precautions by a supervisor responsible for them beforehand and understand the associated risks.

## BEFORE FIRST USE

- Wipe the outside with a damp cloth and wipe dry with a towel. Do not use abrasive cleaners.
- Remove all stickers and packaging materials. Wash the accessories with warm soapy water and dry them with a towel. Never immerse the base of the device or the power cord in water or other liquids.

## DEVICE OVERVIEW

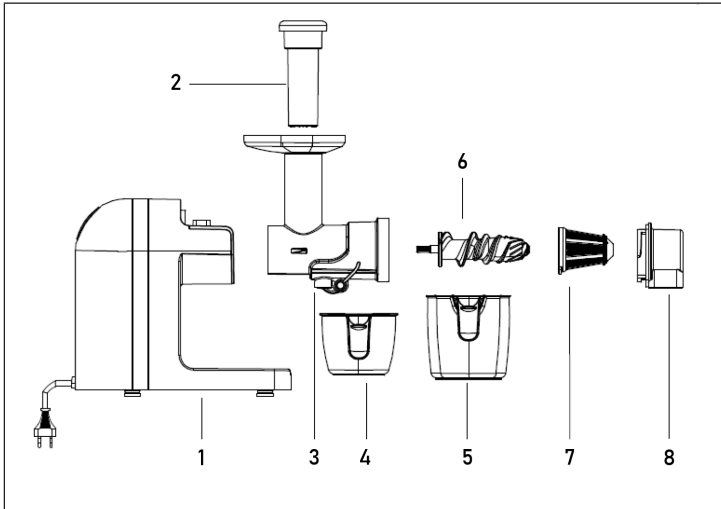

1 Main unit	5 Fruit pulp cup
2 Pusher	6 Auger
3 Chamber	7 Filters
4 Juice cup	8 Lid

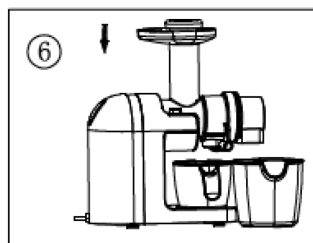
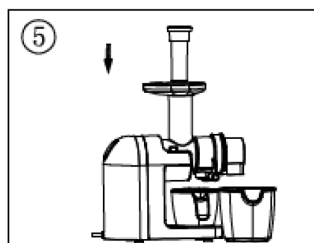
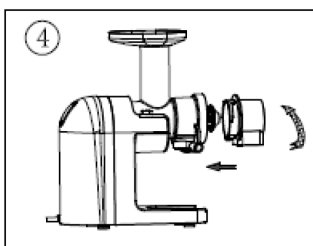
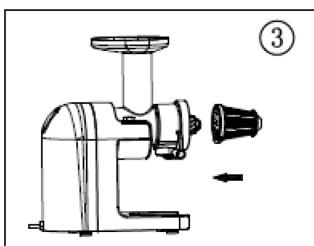
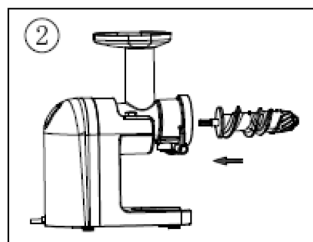
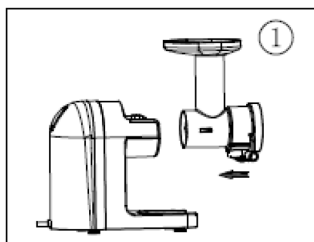
**ASSEMBLY**

1. Position the chamber over the unit casing while pressing the button on the edge.
2. Install the auger securely inside the chamber. Make sure that the auger is properly seated.
3. Position the filter in the chamber.
4. Secure the cover and fix it securely.
5. Put the pusher into the chamber.
6. Switch on the appliance with the "ON" button.



---

## OPERATION

---

Follow the instructions below to use the unit.

1. Switch on the unit as soon as you have fully assembled it. Allow the unit to warm up for a few seconds and make sure it is in good condition.
2. It is recommended to use fresh fruits, which are rich in water and nutrients.
3. Wash and cut the fruit into pieces that will fit through the tube.
4. Remove seeds and hard pips from the fruit.
5. Put the food into the tube and press it down carefully with the pusher.

Proceed as follows if the appliance is stopped during juicing:

1. If you have used the appliance for more than 10 minutes, switch off the appliance and let it cool down for 5 minutes before using it again.
2. The unit may be clogged. Press and hold the "R" button for 2-5 seconds to push the fruit upwards. Press the "ON" button to continue juicing.

### Notes:

- To avoid damage to the auger and the micro mesh filter, do not force the fruit down during juicing.
- This appliance is not suitable for juicing grains or sugar cane.
- Do not use the appliance for more than 15 minutes at a time.

### Tips and hints for juicing

- To get as much juice out of the fruit and vegetables as possible, cut them into small pieces. Do not put ice or frozen fruit in the juicer.
- If pieces get stuck in the filling chute, use the slide. Put the pieces into the filling chute one by one. Do not push them in too quickly.
- When juicing leafy greens or wheatgrass, mix with fruits or hard vegetables for best results. Only juice nuts together with other foods such as soaked soybeans or liquids.
- Only use fresh and ripe fruit and vegetables for juicing. Fresh and ripe ingredients are tastier and contain more juice than unripe ones. If possible, consume the juice immediately after juicing, as it contains the most vitamins and minerals at this time.

---

## CLEANING AND CARE

---

- Always unplug the machine before cleaning the device.
- Clean the moving parts in warm soapy water. Rinse with clean water and dry the parts.
- Wipe the outside with a damp cloth and wipe dry with a towel. Do not use abrasive cleaners, alkaline cleaners or scouring pads. Do not immerse the base of the unit or the power cord in water.
- Check the device and the power cord regularly for any damage. Also inspect the mains cable for cuts or damage.
- If you are not using the appliance for a longer period of time, store the appliance together with the parts and the operating instructions in a clean, dry place.

## TROUBLESHOOTING

Please check the instructions below before contacting the manufacturer or customer service.

The appliance does not start.	Make sure that the mains plug has been correctly inserted into the socket.
	Make sure that the components have been assembled correctly.
Little yield when juicing.	Make sure that the rubber stopper on the bottom of the chamber is snug and tight against the chamber.
	Fresh fruit produces the highest juice yield.
The machine stops operation.	Check whether there is any food residue in the appliance.
	Check the food composition (e.g. seeds) that could cause a blockage.
	Press the REV button for 3 - 5 seconds and then press the ON button. If the unit still does not work, switch it off and clean the chamber.
The appliance is making strange noises during juicing.	It is normal for the appliance to make a noise while squeezing fruit or vegetables. Depending on the type of ingredients. Hard ingredients (for example, carrots, potatoes, beetroot, radishes, etc.) can make louder noises than soft ingredients.

---

## DISPOSAL CONSIDERATIONS

---

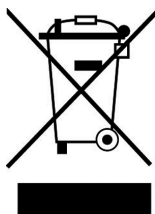

If there is a legal regulation for the disposal of electrical and electronic devices in your country, this symbol on the product or on the packaging indicates that this product must not be disposed of with household waste. Instead, it must be taken to a collection point for the recycling of electrical and electronic equipment. By disposing of it in accordance with the rules, you are protecting the environment and the health of your fellow human beings from negative consequences. For information about the recycling and disposal of this product, please contact your local authority or your household waste disposal service.

---

## MANUFACTURER & IMPORTER (UK)

---

**Manufacturer:**

Chal-Tec GmbH, Wallstrasse 16, 10179 Berlin, Germany.

**Importer for Great Britain:**

Berlin Brands Group UK Limited

PO Box 42

272 Kensington High Street

London, W8 6ND

United Kingdom

**Cher client, chère cliente,**

Toutes nos félicitations pour l'acquisition de ce nouvel appareil. Lisez attentivement les indications suivantes et suivez-les pour éviter d'éventuels dommages. Nous déclinons toute responsabilité pour les dommages dus au non-respect des consignes et à la mauvaise utilisation de l'appareil. Scannez le QR-Code pour obtenir la dernière version du mode d'emploi ainsi que d'autres informations concernant le produit



---

## SOMMAIRE

---

Consignes de sécurité	22
Avant la première utilisation	23
Aperçu de l'appareil	23
Assemblage	24
Utilisation	25
Nettoyage et entretien	26
Résolution des problèmes	27
Informations sur le recyclage	28
Fabricant et importateur (GB)	28

---

## FICHE TECHNIQUE

---

Numéro d'article	10039898, 10039899, 10039900
Alimentation	220-240 V ~ 50 Hz
Puissance	200 W

## CONSIGNES DE SÉCURITÉ

- Lisez attentivement toutes les consignes et conservez le mode d'emploi pour vous y référer ultérieurement.
- Connectez l'appareil uniquement à des prises qui correspondent à sa tension.
- Débranchez la fiche de l'appareil lorsque vous ne l'utilisez pas. Veillez à ne pas endommager le câble d'alimentation. Si le cordon d'alimentation est endommagé, il doit être remplacé par le fabricant, un centre de service agréé ou une personne de qualification similaire. N'essayez pas d'ouvrir l'appareil pour le réparer vous-même.
- Les enfants et personnes souffrant de handicaps mentaux, sensoriels et physiques ne peuvent utiliser l'appareil que s'ils ont été parfaitement familiarisés avec les fonctions et les précautions de sécurité par une personne et s'ils comprennent les risques associés.
- Ne plongez pas l'appareil ou le cordon d'alimentation dans l'eau et n'utilisez pas l'appareil avec des mains mouillées.
- Utilisez l'appareil à l'intérieur uniquement. Ne le placez pas directement sous une prise. Ne connectez jamais l'appareil à une minuterie ou à une prise télécommandée. L'appareil n'est pas destiné à un usage commercial, mais uniquement à un usage domestique et à des environnements similaires. N'utilisez pas l'appareil à d'autres fins que celles indiquées et placez l'appareil sur un plan de travail stable, de niveau et résistant à la chaleur.



### ATTENTION

Risque de blessure ! Ne touchez aucune pièce mobile pendant que l'appareil est en marche. Éteignez l'appareil et débranchez la fiche avant de changer ou de retirer des pièces mobiles.

- Avant l'utilisation, assurez-vous que toutes les pièces sont correctement installées. N'utilisez pas l'appareil s'il est tombé, s'il est endommagé ou s'il est mouillé. Faites-le inspecter et réparer par une entreprise spécialisée.
- Les enfants à partir de 8 ans et les personnes souffrant de handicaps mentaux, sensoriels et physiques ne peuvent utiliser l'appareil que s'ils ont été parfaitement familiarisés avec les fonctions et les précautions de sécurité par une personne responsable et s'ils comprennent les risques associés.

## AVANT LA PREMIÈRE UTILISATION

- Essuyez l'extérieur de l'appareil avec un chiffon humide et séchez-le avec un torchon. N'utilisez pas de produits abrasifs.
- Retirez tous les matériaux d'emballage et les autocollants. Lavez les accessoires à l'eau chaude savonneuse et séchez-les avec un torchon. Ne plongez pas la base ou le cordon d'alimentation de l'appareil dans l'eau ou dans d'autres liquides.

## APERÇU DE L'APPAREIL

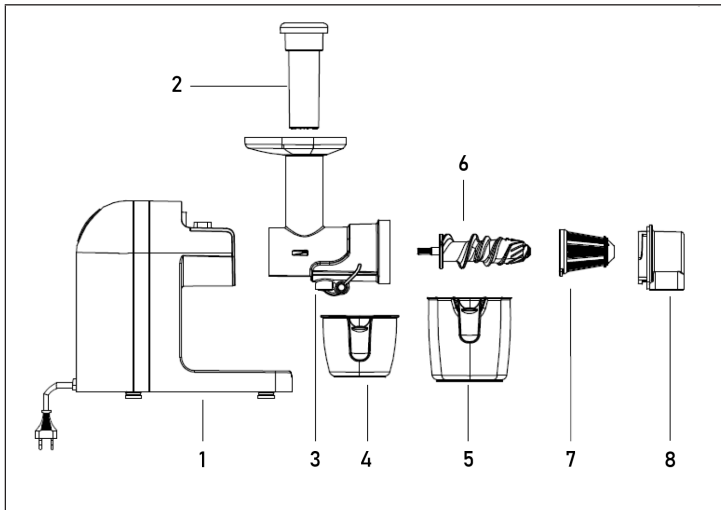

1 Unité principale	5 Récipient à pulpe de fruit
2 poussoirs	6 vis sans fin
3 Chambre	7 Filtres
4 Tasse de jus	8 Couverture

## ASSEMBLAGE

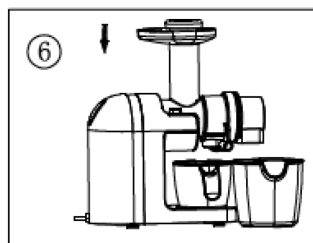
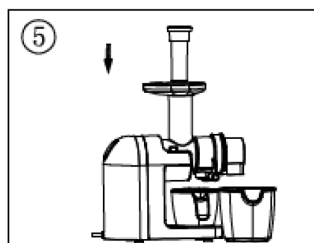
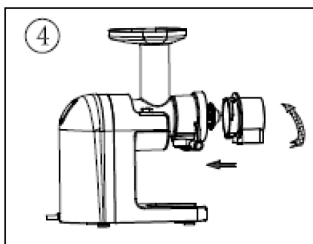
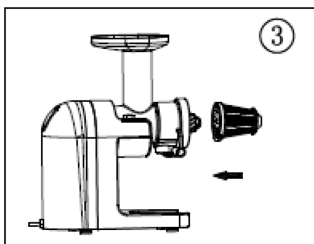
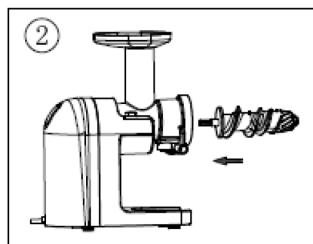
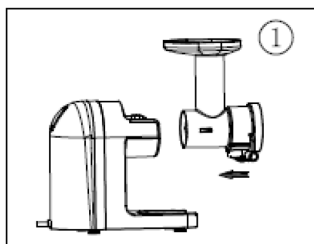

1. Positionnez la chambre sur le boîtier de l'appareil tout en appuyant sur le bouton situé sur le bord.
2. Installez fermement la vis sans fin à l'intérieur de la chambre. Assurez-vous que la vis sans fin est bien en place.
3. Positionnez le filtre dans la chambre.
4. Remettez le couvercle en place et fixez-le solidement.
5. Insérez le poussoir dans la chambre.
6. Allumez l'appareil avec la touche "ON".



---

## UTILISATION

---

Suivez les instructions ci-dessous pour utiliser l'appareil.

1. Mettez l'appareil en marche une fois que vous l'avez entièrement assemblé. Laissez l'appareil préchauffer pendant quelques secondes et assurez-vous qu'il est en bon état.
2. Il est conseillé d'utiliser des fruits frais riches en eau et en nutriments.
3. Lavez et coupez les fruits en morceaux pour les faire passer dans le tube.
4. Retirez les graines et les pépins durs du fruit.
5. Mettez l'aliment dans le tube et pressez-le soigneusement avec le poussoir.

Procédez comme suit si l'appareil s'arrête pendant l'extraction de jus :

1. Si vous avez utilisé l'appareil pendant plus de 10 minutes, éteignez-le et laissez-le refroidir pendant 5 minutes avant de le réutiliser.
2. L'appareil est peut-être bouché. Appuyez sur la touche "R" pendant 2 à 5 secondes pour pousser le fruit vers le haut. Appuyez sur le bouton "ON" pour poursuivre l'extraction de jus.

### Remarques

- Ne forcez pas sur le fruit pendant l'extraction du jus pour éviter d'endommager la vis sans fin et le filtre à micro-maille.
- Cet appareil ne convient pas à la préparation de jus de céréales et de canne à sucre.
- N'utilisez pas l'appareil pendant plus de 15 minutes à la fois.

### Conseils et astuces pour la fabrication de jus

- Pour tirer le maximum de jus des fruits et légumes, coupez-les en petits morceaux. Ne mettez pas de glace ou de fruits congelés dans le presse-agrumes.
- Si des morceaux restent coincés dans la goulotte d'alimentation, utilisez le poussoir. Mettez les morceaux dans la goulotte d'alimentation un par un. Ne les poussez pas trop rapidement.
- Lorsque vous faites des jus de légumes à feuilles ou d'herbe de blé, mélangez-les avec des fruits ou des légumes durs pour obtenir de meilleurs résultats. N'utilisez les fruits à coque qu'avec d'autres aliments tels que des graines de soja trempées ou des liquides.
- N'utilisez que des fruits et légumes frais et mûrs pour la fabrication de jus. Les ingrédients frais et mûrs sont plus savoureux et contiennent plus de jus que les ingrédients non mûrs. Si possible, consommez le jus immédiatement après, car c'est à ce moment-là qu'il contient le plus de vitamines et de minéraux.

---

## NETTOYAGE ET ENTRETIEN

---

- Retirez toujours la fiche de la prise avant de nettoyer l'appareil.
- Nettoyez les pièces mobiles à l'eau chaude savonneuse. Rincez les pièces à l'eau claire et séchez-les.
- Essuyez l'extérieur de l'appareil avec un chiffon humide et séchez-le avec un torchon. N'utilisez pas de nettoyeurs abrasifs ou alcalins ni de tampons à récurer. Ne pas immerger la base de l'appareil ou le cordon d'alimentation dans l'eau.
- Vérifiez régulièrement que l'appareil et ses composants ne sont pas endommagés. Contrôlez régulièrement le bon état du câble d'alimentation.
- Si vous n'utilisez pas l'appareil pendant une période prolongée, rangez l'appareil avec les pièces et le mode d'emploi dans un endroit propre et sec.

## RÉSOLUTION DES PROBLÈMES

Veillez consulter les instructions ci-dessous avant de contacter le fabricant ou le service clientèle.

L'appareil ne démarre pas.	Vérifiez que la fiche est bien branchée dans la prise.
	Assurez-vous que les composants ont été assemblés correctement.
Peu de rendement lors de la compression.	Assurez-vous que le bouchon en caoutchouc situé au fond de la chambre est bien ajusté et serré contre la chambre.
	Les fruits frais donnent le meilleur rendement en jus.
La machine s'arrête de fonctionner.	Vérifiez s'il y a des résidus d'aliments dans l'appareil.
	Vérifiez la composition des aliments (graines par exemple) qui pourraient provoquer un blocage.
	Appuyez sur la touche REV pendant 3 à 5 secondes, puis appuyez sur la touche ON. Si l'appareil ne fonctionne toujours pas, éteignez-le et nettoyez la chambre.
L'appareil émet des bruits étranges pendant l'extraction de jus.	Il est normal que l'appareil fasse du bruit lorsqu'il presse des fruits ou des légumes. En fonction du type d'ingrédients. Les ingrédients durs (par exemple, carottes, pommes de terre, betteraves, radis, etc.) peuvent produire des bruits plus forts que les ingrédients mous.

---

## INFORMATIONS SUR LE RECYCLAGE

---



Si l'élimination des appareils électriques et électroniques est réglementée dans votre pays, ce symbole sur le produit ou sur l'emballage indique qu'il ne doit pas être mis au rebut avec les ordures ménagères. Vous devez l'acheminer vers un point de collecte pour le recyclage des appareils électriques et électroniques. En respectant des règles de recyclage, vous protégez l'environnement et la santé de vos semblables des conséquences négatives. Pour plus d'informations sur le recyclage et la mise au rebut de ce produit, contactez votre autorité locale ou votre service d'élimination des déchets ménagers.

---

## FABRICANT ET IMPORTATEUR (GB)

---

**Fabricant :**

Chal-Tec GmbH, Wallstraße 16, 10179 Berlin, Allemagne.

**Importateur pour la Grande-Bretagne :**

Berlin Brands Group UK Limited

PO Box 42

272 Kensington High Street

London, W8 6ND

United Kingdom

**Estimado cliente:**

Le felicitamos por la compra de este aparato. Lea atentamente el siguiente manual y siga cuidadosamente las instrucciones de uso con el fin de evitar posibles daños. No aceptamos ninguna responsabilidad por los daños causados por el incumplimiento de las instrucciones y el uso inadecuado. Escanee el siguiente código QR para acceder al último manual de usuario y a más información sobre el producto.



---

## ÍNDICE

---

Indicaciones de seguridad	30
Antes del primer uso	31
Descripción general del aparato	31
Montaje	32
Funcionamiento	33
Limpieza y cuidado	34
Reparación de anomalías	35
Indicaciones sobre la retirada del aparato	36
Fabricante e importador (Reino Unido)	36

---

## DATOS TÉCNICOS

---

Número del artículo	10039898, 10039899, 10039900
Suministro eléctrico	220-240 V ~ 50 Hz
Potencia	200 W

---

## INDICACIONES DE SEGURIDAD

---

- Lea atentamente todas las indicaciones y conserve este manual de instrucciones para futuras consultas.
- Conecte el aparato solo a tomas de corriente que se adecuen a su tensión.
- Desenchufe el aparato de la toma de corriente cuando ya no lo utilice. Tenga cuidado de no dañar el cable de alimentación. Si el cable de alimentación está dañado, deberá ser sustituido por el fabricante, una empresa autorizada o una persona cualificada. No intente reparar el aparato por su cuenta.
- Los niños y las personas con discapacidad física o psíquica pueden utilizar el aparato si previamente una persona responsable les ha instruido sobre el funcionamiento y las indicaciones de seguridad.
- No sumerja el aparato ni el cable de alimentación en agua y no utilice el aparato con las manos mojadas.
- Utilice el aparato sólo en habitaciones bien ventiladas. No coloque el calefactor justo bajo la toma de corriente. No conecte el aparato a un temporizador o una toma de corriente con control remoto. Este aparato no está indicado para uso comercial, sino para uso doméstico o entornos similares. No utilice el aparato para ningún otro fin que no sea el especificado y coloque el aparato sobre una superficie de trabajo estable, nivelada y resistente al calor.



### ATENCIÓN

¡Peligro de lesiones! No toque ninguna pieza que se mueva durante el funcionamiento. Apague y desenchufe el aparato antes de cambiar o retirar las piezas móviles.

- Antes de ponerlo en funcionamiento, asegúrese de que todas las piezas estén bien asentadas. No utilice el aparato si está dañado, se ha caído o está mojado. Haga que una empresa especializada lo inspeccione y repare.
- Los niños mayores de 8 años y las personas con discapacidad física, sensorial o psíquica pueden utilizar el aparato si han sido previamente instruidos por una persona responsable sobre el funcionamiento del mismo y conocen las funciones, las indicaciones de seguridad y los riesgos asociados.

## ANTES DEL PRIMER USO

- Limpie con un paño húmedo y seque la placa con una toalla. No utilice productos de limpieza abrasivos.
- Retire todo el material de embalaje, pegatinas y etiquetas. Lava los accesorios con agua tibia y jabón y sécalos con una toalla. No sumerja el aparato o el cable de alimentación en agua ni en ningún otro líquido.

## DESCRIPCIÓN GENERAL DEL APARATO

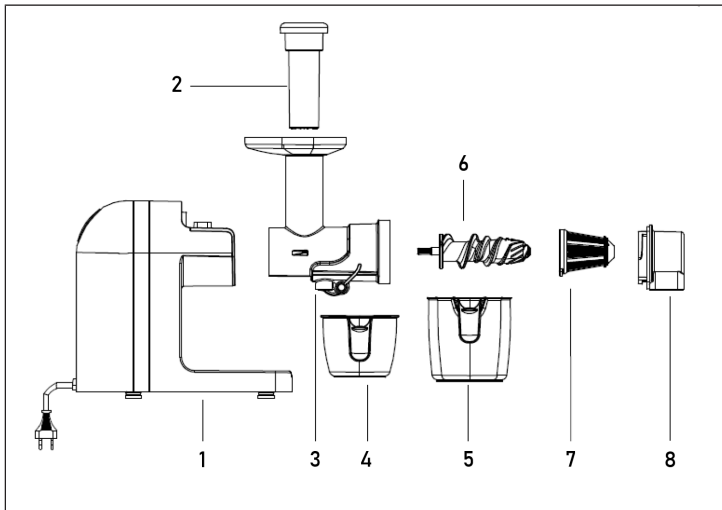

1 Unidad principal	5 Taza para la pulpa
2 Prensa	6 Rosca
3 Cámara	7 Filtros
4 Taza de zumo	8 Tapas

## MONTAJE

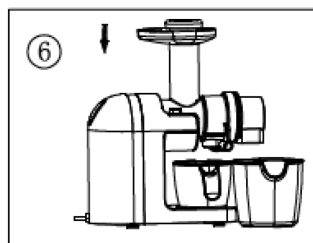
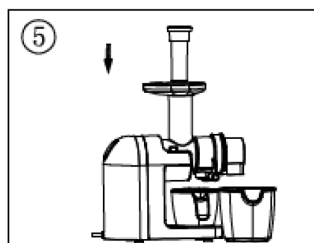
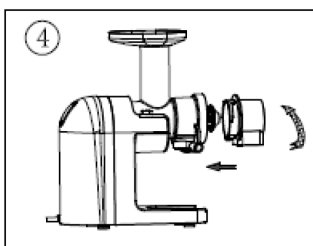
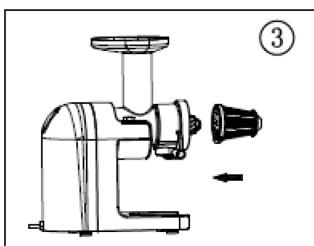
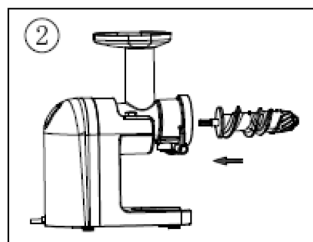
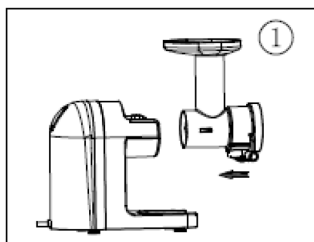

1. Coloque la cámara sobre la carcasa de la unidad mientras presiona el botón del borde.
2. Instale la rosca de forma segura dentro de la cámara. Asegúrese de que está bien asentada.
3. Coloque el filtro en la cámara.
4. Asegure la tapa y fíjela bien.
5. Introduzca la prensa en la cámara.
6. Encienda el aparato con la tecla "ON".



---

## FUNCIONAMIENTO

---

Siga las siguientes instrucciones antes de utilizar la unidad.

1. Encienda el aparato en cuanto lo haya montado completamente. Deje que la unidad se caliente durante unos segundos y asegúrese de que está en buenas condiciones.
2. Es aconsejable utilizar frutas frescas que son ricas en agua y nutrientes.
3. Lavar y cortar la fruta en trozos que quepan en el tubo.
4. Retirar las semillas y las pepitas duras de la fruta.
5. Introduce los alimentos en el tubo y presiona con cuidado con la prensa.

Proceda de la siguiente manera si el aparato se detiene durante la extracción de jugo:

1. Si ha utilizado el aparato durante más de 10 minutos, apáguelo y deje que se enfríe durante 5 minutos antes de volver a utilizarlo.
2. La unidad puede estar obstruida. Mantenga pulsado el botón "R" durante 2-5 segundos para empujar la fruta hacia arriba. Pulse el botón "ON" para continuar con la extracción de zumo.

### Indicaciones

- No fuerce la fruta hacia abajo durante la extracción de zumo para evitar que se dañe la barrena y el filtro de la malla.
- Este aparato no es adecuado para exprimir cereales ni caña de azúcar.
- No utilice el aparato durante más de 15 minutos seguidos.

### Consejos y sugerencias para hacer zumos

- Para sacar todo el jugo posible a las frutas y verduras, córtalas en trozos pequeños. No ponga hielo ni fruta congelada en el exprimidor.
- Si las piezas se atascan en el conducto de alimentación, utilice la corredera. Coloque las piezas en el canal de alimentación una por una. No las introduzca demasiado rápido.
- Cuando haga zumos de verduras de hoja verde o hierba de trigo, mézclelos con frutas o verduras duras para obtener los mejores resultados. Sólo se pueden exprimir los frutos secos junto con otros alimentos, como la soja remojada o los líquidos.
- Utilice únicamente frutas y verduras frescas y maduras para hacer zumos. Los ingredientes frescos y maduros son más sabrosos y contienen más jugo que los inmaduros. Si es posible, consuma el zumo inmediatamente después de hacerlo, ya que en ese momento contiene la mayor cantidad de vitaminas y minerales.

---

## LIMPIEZA Y CUIDADO

---

- Desenchufe siempre el aparato antes de limpiarlo.
- Limpie las piezas móviles con agua tibia y jabón. Aclare con agua limpia y seque las piezas.
- Limpia el exterior con un paño suave y húmedo y sécalo con una toalla. No utilice limpiadores abrasivos, alcalinos o estropajos. No sumerja ni la unidad ni el cable en agua.
- Compruebe regularmente si la unidad y las piezas están dañadas. Inspeccione también el cable de alimentación en busca de cortes o daños.
- Si no va a utilizar el aparato durante un largo periodo de tiempo, guarde el aparato junto con las piezas y el manual de instrucciones en un lugar limpio y seco.

## REPARACIÓN DE ANOMALÍAS

Por favor, compruebe las siguientes instrucciones antes de ponerse en contacto con el fabricante o el servicio de atención al cliente.

El aparato no se enciende.	Asegúrese de que el enchufe esté bien conectado en la toma de corriente.
	Asegúrese de que los componentes se han montado correctamente.
Poco rendimiento al presionar.	Asegúrese de que el tapón de goma de la parte inferior de la cámara esté ajustado y apretado contra la cámara.
	La fruta fresca produce el mayor rendimiento de zumo.
La máquina deja de funcionar.	Compruebe si hay restos de comida en el aparato.
	Compruebe la composición de los alimentos (por ejemplo, las semillas) que podrían causar una obstrucción.
	Pulse el botón REV durante 3 - 5 segundos y luego pulse el botón ON. Si el aparato sigue sin funcionar, apáguelo y limpie la cámara.
El aparato hace ruidos extraños durante el exprimido.	Es normal que el aparato haga ruido al exprimir frutas o verduras. Según el tipo de ingredientes. Los ingredientes duros (por ejemplo, zanahorias, patatas, remolachas, rábanos, etc.) pueden hacer más ruido que los ingredientes blandos.

---

## INDICACIONES SOBRE LA RETIRADA DEL APARATO

---



Si en su país existe una disposición legal relativa a la eliminación de aparatos eléctricos y electrónicos, este símbolo estampado en el producto o en el embalaje advierte de que no debe eliminarse como residuo doméstico. En lugar de ello, debe depositarse en un punto de recogida de reciclaje de aparatos eléctricos y electrónicos. Una retirada de aparatos conforme a las leyes contribuye a proteger el medio ambiente y a las personas a su alrededor frente a posibles consecuencias perjudiciales para la salud. Para obtener información más detallada sobre el reciclaje de este producto, póngase en contacto con su ayuntamiento o con el servicio de eliminación de residuos domésticos.

---

## FABRICANTE E IMPORTADOR (REINO UNIDO)

---

**Fabricante:**

Chal-Tec GmbH, Wallstraße 16, 10179 Berlín, Alemania.

**Importador para Reino Unido:**

Berlin Brands Group UK Limited

PO Box 42

272 Kensington High Street

London, W8 6ND

United Kingdom

**Gentile cliente,**

La ringraziamo per aver acquistato l'apparecchio. La preghiamo di leggere attentamente le seguenti istruzioni per l'uso e di seguirle per evitare possibili danni. Non ci assumiamo alcuna responsabilità per danni scaturiti da una mancata osservanza delle avvertenze di sicurezza e da un uso improprio dell'apparecchio. Scansionare il codice QR seguente per accedere al manuale d'uso più attuale e per ricevere informazioni sul prodotto.



---

**INDICE**

---

Avvertenze di sicurezza	38
Avvertenze per il primo utilizzo	39
Descrizione del dispositivo	39
Assemblaggio	40
Utilizzo	41
Pulizia e manutenzione	42
Risoluzione dei problemi	43
Avviso di smaltimento	44
Produttore e importatore (UK)	44

---

**DATI TECNICI**

---

Numero articolo	10039898, 10039899, 10039900
Alimentazione	220-240 V ~ 50 Hz
Potenza	200 W

## AVVERTENZE DI SICUREZZA

- Leggere attentamente tutte le avvertenze e conservare il manuale per consultazioni future.
- Collegare l'apparecchio solo a prese elettriche con tensione corrispondente a quella dell'apparecchio.
- In caso di inutilizzo dell'apparecchio, staccare la spina dalla presa. Fare attenzione a non danneggiare il cavo di alimentazione. Se il cavo di alimentazione è danneggiato, deve essere sostituito dal produttore, da un'azienda tecnica autorizzata o da una persona con qualifica equivalente. Non cercare di riparare autonomamente l'apparecchio.
- I bambini, le persone con limitate capacità fisiche, psichiche e sensoriali possono utilizzare l'apparecchio solo se sono stati istruiti da una persona responsabile della loro sicurezza sulle modalità d'uso e sulle procedure di sicurezza.
- Non immergere l'apparecchio o il cavo di alimentazione in acqua e non usare l'apparecchio con le mani bagnate.
- Usare l'apparecchio solo in locali interni. Non posizionare l'apparecchio direttamente sotto ad una presa elettrica. Non collegare l'apparecchio a un timer o a una presa elettrica con comando a distanza. L'apparecchio non è adatto ad uso commerciale, ma solo domestico e in ambienti simili. Non utilizzare l'apparecchio per scopi diversi da quelli specificati e posizionarlo su una superficie di lavoro stabile, piana e resistente al calore.



### ATTENZIONE

Pericolo di lesioni! Non toccare alcun componente mentre l'apparecchio è in funzione. Spegnerne l'apparecchio e staccare la spina prima di sostituire o rimuovere i componenti estraibili.

- Prima del funzionamento, assicurarsi che tutti i componenti siano correttamente inseriti. Non utilizzare l'apparecchio se è stato fatto cadere o se è stato danneggiato. In questo caso, lasciarlo ispezionare e riparare da un'azienda specializzata.
- Bambini a partire da 8 anni e persone con limitate capacità fisiche, psichiche e sensoriali possono utilizzare l'apparecchio solo se precedentemente istruiti sulle modalità d'uso e sulle misure di sicurezza da una persona responsabile della loro supervisione e se questi comprendono i rischi associati.

## AVVERTENZE PER IL PRIMO UTILIZZO

- Pulire le superfici esterne con un panno umido e asciugare con uno strofinaccio. Non utilizzare prodotti abrasivi.
- Rimuovere i materiali di imballaggio e gli adesivi. Lavare gli accessori con acqua calda e sapone e asciugarli con uno strofinaccio. Non immergere mai l'apparecchio e il cavo di alimentazione in acqua o in altri liquidi.

## DESCRIZIONE DEL DISPOSITIVO

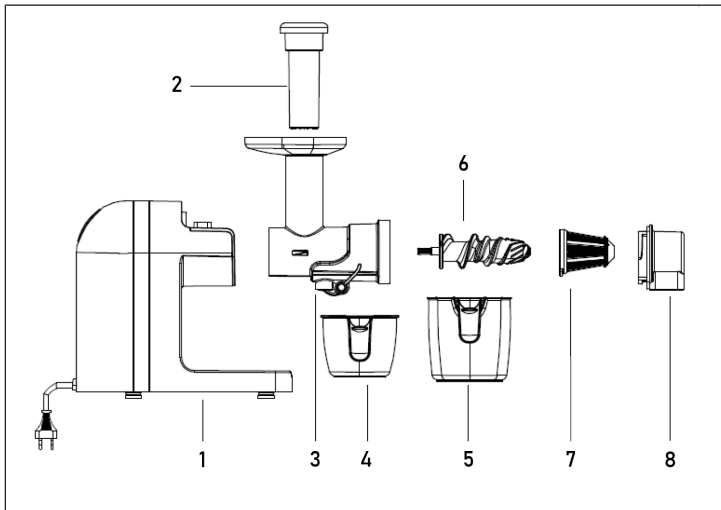

1 Dispositivo principale	5 Contenitore polpa della frutta
2 Mortaio	6 Coclea
3 Camera	7 Filtri
4 Contenitore succo	8 Coperchio

## ASSEMBLAGGIO

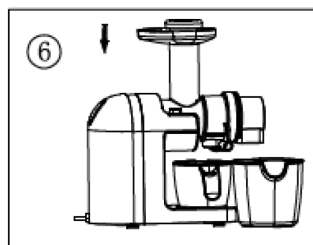
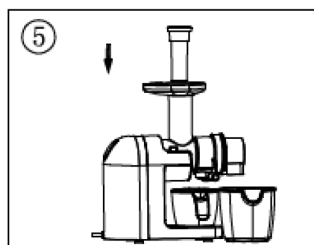
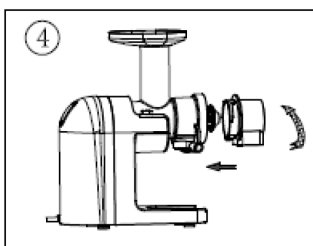
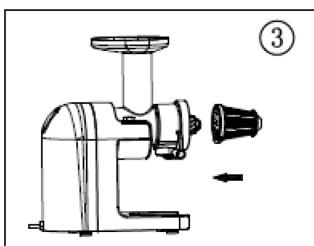
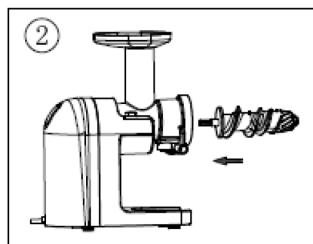
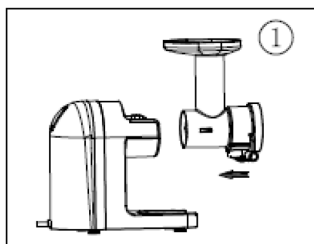

1. Posizionare la camera sull'apparecchio premendo il pulsante posto sull'angolo.
2. Installare la coclea all'interno della camera. Assicurarsi che la coclea sia correttamente posizionata.
3. Posizionare il filtro nella camera.
4. Inserire il coperchio e fissarlo correttamente.
5. Inserire il mortaio nella camera.
6. Accendere l'apparecchio con il tasto "ON".



---

## UTILIZZO

---

Seguire le istruzioni qui sotto per utilizzare l'apparecchio.

1. Accendere l'apparecchio dopo averlo montato completamente. Lasciare che l'apparecchio si riscaldi per qualche secondo e assicurarsi che sia in buone condizioni.
2. Si consiglia di usare frutta fresca, ricca di acqua e nutrienti.
3. Lavare e tagliare la frutta a pezzetti, in modo che possano passare attraverso il tubo.
4. Rimuovere i semi e i semi duri dalla frutta.
5. Introdurre gli alimenti nel tubo e premerli con cautela utilizzando il mortaio.

Procedere come segue se l'apparecchio si arresta durante la spremitura:

1. In caso di utilizzo per più di 10 minuti, spegnerlo e lasciarlo raffreddare per 5 minuti prima di usarlo di nuovo.
2. L'apparecchio potrebbe essere intasato. Tenere premuto il pulsante "R" per 2-5 secondi per spingere la frutta verso l'alto. Premere il pulsante "ON" per continuare con la spremitura.

### Note

- Non premere con forza la frutta durante la spremitura per evitare di danneggiare la coclea e il filtro a microrete.
- Questo apparecchio non è adatto a spremere cereali e canna da zucchero.
- Non utilizzare l'apparecchio per più di 15 minuti alla volta.

### Consigli e suggerimenti per la spremitura

- Per ottenere più succo possibile dalla frutta e dalla verdura, tagliarle in piccoli pezzi. Non mettere ghiaccio o frutta congelata nello spremiagrumi.
- Se la frutta e la verdura rimane bloccata nell'imbuto, usare la paletta. Introdurre i pezzi nell'imbuto ad uno a uno. Non introdurli troppo in fretta.
- Se si spremono verdure a foglia o erba di grano, mescolare con frutta o verdure dure per ottenere risultati ottimali. Spremere le noci solo insieme ad altri alimenti come ad esempio semi di soia in ammollo o con liquidi.
- Spremere solo frutta e verdura fresca e matura. Gli ingredienti freschi e maturi sono più gustosi e contengono più succo di quelli acerbi. Se possibile, consumare il succo immediatamente dopo la spremitura, poiché contiene la maggior parte delle vitamine e dei minerali.

---

## PULIZIA E MANUTENZIONE

---

- Staccare la spina dalla presa prima di pulire l'apparecchio.
- Pulire le parti estraibili in acqua calda e sapone. 3. Sciacquare gli accessori sotto l'acqua corrente e asciugarli.
- Pulire la superficie esterna con un panno umido e morbido e asciugare poi con uno strofinaccio. Non utilizzare spugne, prodotti abrasivi o detergenti alcalini. Non immergere la base dell'apparecchio o il cavo di alimentazione in acqua.
- Controllare regolarmente che l'apparecchio e i componenti non siano danneggiati. Controllare regolarmente se il cavo di alimentazione è danneggiato.
- Se non si utilizza l'apparecchio per un lungo periodo di tempo, conservarlo insieme a tutti i componenti e alle istruzioni per l'uso in un luogo pulito e asciutto.

## RISOLUZIONE DEI PROBLEMI

Si prega di controllare le istruzioni qui sotto prima di contattare il produttore o il servizio clienti.

L' apparecchio non si avvia.	Assicurarsi che la spina sia collegata alla presa elettrica.
	Assicurarsi che i componenti siano stati assemblati correttamente.
Poca resa durante la spremitura.	Assicurarsi che il tappo di gomma sul fondo della camera aderisca perfettamente alla camera.
	La frutta fresca produce la più alta resa di succo.
L' apparecchio si arresta mentre è in funzione.	Controllare se ci sono residui di alimenti nell'apparecchio.
	Controllare la composizione degli alimenti (per esempio i semi) che potrebbe causare un blocco.
	Premere il pulsante REV per 3 - 5 secondi e poi premere il pulsante ON. Se l'apparecchio continua a non funzionare, spegnerlo e pulire la camera.
L'apparecchio emette strani rumori durante la spremitura.	È normale che l'apparecchio faccia rumore durante la spremitura di frutta o verdura. A seconda del tipo di ingredienti. Gli ingredienti duri (per esempio, carote, patate, barbabietole, ravanelli, ecc.) possono fare rumori più forti di quelli morbidi.

---

## AVVISO DI SMALTIMENTO

---



Se nel vostro Paese sono vigenti regolamenti legislativi relativi allo smaltimento di dispositivi elettrici ed elettronici, questo simbolo sul prodotto o sull'imballaggio indica che non è consentito smaltire questo prodotto nei rifiuti casalinghi. L'apparecchio deve invece essere portato in un centro di raccolta per il riciclaggio di dispositivi elettrici ed elettronici. Lo smaltimento conforme tutela l'ambiente e salvaguarda la salute del prossimo da conseguenze negative. Informazioni riguardanti il riciclaggio e lo smaltimento di questo prodotto sono disponibili presso l'amministrazione locale o il servizio di smaltimento dei rifiuti.

---

## PRODUTTORE E IMPORTATORE (UK)

---

**Produttore:**

Chal-Tec GmbH, Wallstraße 16, 10179 Berlino, Germania.

**Importatore per la Gran Bretagna:**

Berlin Brands Group UK Limited

PO Box 42

272 Kensington High Street

London, W8 6ND

United Kingdom









**KLARSTEIN**