



blumfeldt

## Stonehenge XL

Solar-Springbrunnen

Solar Fountain

Fuente Solar

Fontaine solaire

Fontana solare

10040348 10040349





**Sehr geehrter Kunde,**

wir gratulieren Ihnen zum Erwerb Ihres Gerätes. Lesen Sie die folgenden Hinweise sorgfältig durch und befolgen Sie diese, um möglichen Schäden vorzubeugen. Für Schäden, die durch Missachtung der Hinweise und unsachgemäßen Gebrauch entstehen, übernehmen wir keine Haftung. Scannen Sie den folgenden QR-Code, um Zugriff auf die aktuellste Bedienungsanleitung und weitere Informationen rund um das Produkt zu erhalten:



---

## INHALTSVERZEICHNIS

---

Sicherheitshinweise 4
Übersicht 5
Geräteübersicht 6
Bedienung 7
Wartung und Pflege 8
Spezielle Entsorgungshinweise für Verbraucher in Deutschland 9
Hinweise zur Entsorgung 11
Hersteller & Importeur (UK) 11

<b>English 13</b>
<b>Español 21</b>
<b>Français 29</b>
<b>Italiano 37</b>

---

## TECHNISCHE DATEN

---

Artikelnummer	10040348, 10040349
Betriebsspannung	9 V DC
Stromversorgung	7.4 V / 2000 mAH
Leistung Solarmodul	5 W
Maximaler Wasserfluss	400 L/h

---

## SICHERHEITSHINWEISE

---

- Um die Gefahr von Stromschlägen zu reduzieren, entfernen Sie keine der Abdeckungen. Das Gerät enthält Teile, die dem Benutzer nicht zugänglich sind.
- Die Gerätekennzeichnung befindet sich auf der Rückseite des Geräts.
- Stellen Sie keine mit Flüssigkeiten gefüllten Gefäße wie Vasen oder Gießkannen auf dem Gerät ab.
- Lassen Sie keine Gegenstände aus Metall auf dieses Gerät fallen.
- Stellen Sie keine schweren Gegenstände auf dieses Gerät.
- Benutzen Sie nur Zubehör und Anbauteile, die vom Hersteller zugelassen sind.
- Ziehen Sie den Stecker aus der Steckdose, wenn es gewittert, stürmt oder Sie das Gerät längere Zeit nicht benutzen. So können Sie Schäden vorbeugen.
- Lassen Sie Reparaturen nur von qualifizierten Fachkräften durchführen.
- Eine Reparatur ist dann erforderlich, wenn das Gerät auf irgendeine Weise beschädigt wurde, das heißt, wenn Gegenstände darauf gefallen sind, wenn es nicht ordnungsgemäß funktioniert oder fallengelassen wurde. Versuchen Sie nicht, das Gerät selbst zu reparieren. Durch Öffnen der Abdeckung setzen Sie sich der Gefahr von Stromschlägen und anderen Verletzungen aus.
- Ziehen Sie nicht am Kabel, knicken Sie es nicht und stellen Sie keine schweren Gegenstände darauf.
- Fassen Sie den Stecker nicht mit nassen Händen an.
- Stellen Sie keine Quellen offener Flammen, z. B. brennende Kerzen, auf das Gerät.
- Lassen Sie die Pumpe nie leer laufen.
- Verbinden Sie das Gerät niemals mit einer Wechselstromquelle. Es ist nur für den Betrieb mit Gleichstrom ausgelegt.
- Betreiben Sie die Pumpe nur in Süßwasserteichen bei Temperaturen bis maximal 50 °C.
- Stellen Sie das Solar-Panel nicht in Kühlen oder Löcher, in denen sich Wasser sammeln kann. Wählen Sie einen ebenen Standort mit einem festen Untergrund. Der Kunststoffbolzen sollte in ausreichend solides Erdreich gesteckt werden.
- Stellen Sie das Gerät nicht auf andere Geräte, die heiß werden können. Diese Hitze könnte das Gerät beschädigen.
- Verwenden Sie keine flüchtigen Flüssigkeiten wie Insektensprays. Durch zu starken Druck beim Abwischen können die Oberflächen beschädigt werden. Gummi- oder Plastikteile sollten nicht über einen längeren Zeitraum mit dem Gerät in Kontakt sein.
- Kinder ab 8 Jahren, psychisch, sensorisch und körperlich eingeschränkte Menschen dürfen das Gerät nur benutzen, wenn sie vorher von einer für sie verantwortlichen Aufsichtsperson ausführlich mit den Funktionen und den Sicherheitsvorkehrungen vertraut gemacht wurden und die damit verbundenen Risiken verstehen.

---

## ÜBERSICHT

---

Bei diesem Gerät handelt es sich um einen Solarbrunnen für den Außengebrauch. Damit die Pumpe funktioniert, muss sich das Solarmodul in direkter Sonneneinstrahlung befinden.

Die Solar-Pumpe ist mit einem Akku ausgestattet, der mit einem Schalter am Bedienmodul (Steuerkasten) hinzu- oder abgeschaltet werden kann. Abends schalten sich automatisch vier weiße LEDs hinzu, um das Ambiente der Wasserfontäne zu verschönern.

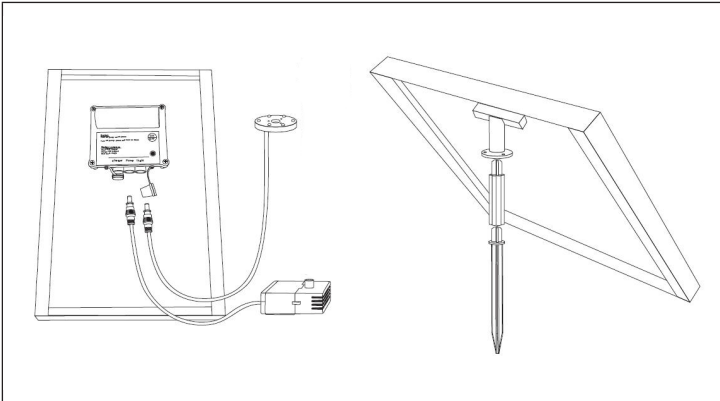

### Funktionsweise

Dieser Solarbrunnen ist hauptsächlich für den Betrieb bei Sonnenschein geeignet. Die überschüssige Energie wird zur Aufladung des Akkus für den späteren Bedarf verwendet, wenn es bewölkt ist oder die Nacht hereinbricht. Die Pumpe schaltet am nächsten Tag bei Sonneneinstrahlung automatisch in den Solarmodus. Die Pumpe läuft nicht automatisch im Batteriebetrieb, sondern erst, wenn Sie die Taste drücken.

## GERÄTEÜBERSICHT

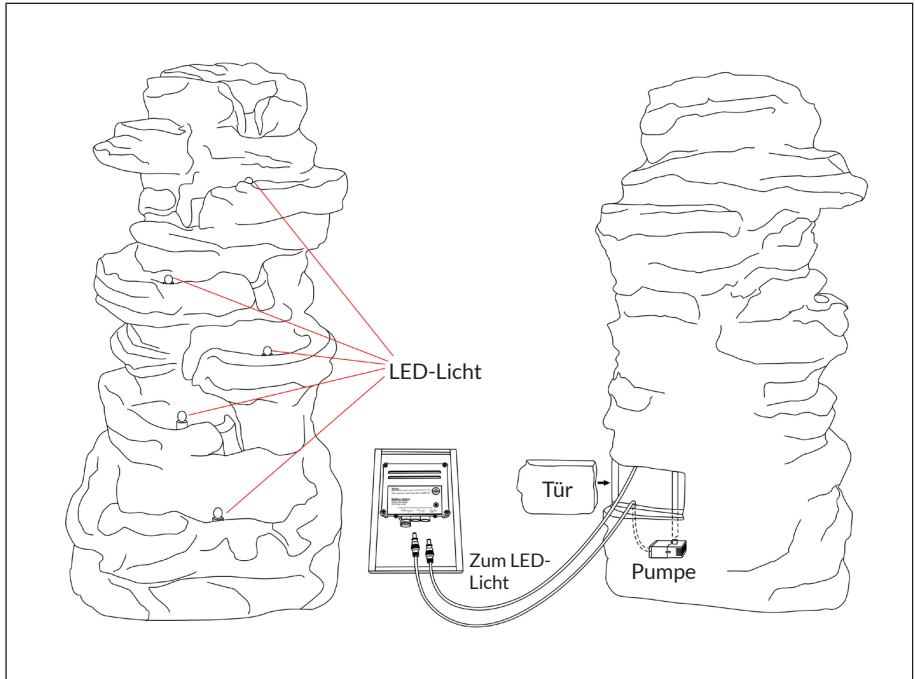

- (1) Nehmen Sie alle Teile der Verpackung heraus. Bitte beachten Sie, dass etwas Wasser über den Rand einer Schale spritzen kann. Stellen Sie den Springbrunnen nicht auf eine Oberfläche, die durch Wasser beschädigt werden könnte.
- (2) Öffnen Sie die Tür hinter dem Springbrunnen.
- (3) Füllen Sie den Springbrunnen mit sauberem Leitungswasser.
- (4) Schließen Sie die Pumpe an den Schlauch an, platzieren Sie die Pumpe unter Wasser und vergewissern Sie sich, dass sie vollständig unter Wasser ist.
- (5) Schließen Sie das Pumpenkabel an die Buchse des Steuergehäuses auf der Rückseite des Solarpanels an.
- (6) Schließen Sie das Kabel der LED-Beleuchtung an die Buchse des Steuergehäuses an.
- (7) Schließen Sie die Tür hinter dem Springbrunnen. Achten Sie darauf, dass direktes Sonnenlicht auf das Solarmodul scheint.
- (8) Der Solarbrunnen ist nun einsatzbereit.





## BEDIENUNG

- Schalten Sie die Pumpe mit kurzem Druck auf ON ein. Sie wird abhängig vom Ladezustand der Batterie einige Stunden arbeiten und automatisch in den Solar-Modus wechseln, wenn möglich.
- Halten Sie den Knopf 3 Sekunden gedrückt, um die Pumpe abzuschalten. Jetzt wird die Batterie (bei Sonnenlicht) automatisch geladen.

### Status LED

- **Grün** = Batterie ist vollständig geladen. Die Pumpe läuft etwa 4-6 Stunden im Batteriebetrieb.
- **Orange** = Batterie ist halb-leer. Die Pumpe läuft etwa 2-4 Stunden im Batteriebetrieb.
- **Rot** = Batterie muss geladen werden. Die Pumpe läuft noch maximal 1 Stunde im Batteriebetrieb.

### Wetter und Lade-Effekt

	Pumpe eingeschaltet	Pumpe ausgeschaltet
	Das Sonnenlicht betreibt die Pumpe UND lädt die Batterie.	Die Batterie ist nach etwa 1 Tag vollständig geladen.
	Das Sonnenlicht betreibt die Pumpe UND lädt die Batterie.	Die Batterie ist nach etwa 2-3 Tagen vollständig geladen.
	Die Pumpe läuft nur, wenn die Batterie aufgeladen ist.	Die Batterie ist nach einigen Tagen vollständig geladen.
	Die Pumpe läuft nicht im Solarbetrieb und die Batterie lädt nicht.	Die Batterie wird nicht geladen.

### Solar-Modus

Drücken Sie ON (auf der Rückseite des Solar-Panels). Die Solar-LED leuchtet. Überschüssige Energie wird genutzt, um die Batterie aufzuladen. In voll aufgeladenem Zustand reicht dies für einen Pumpen-Betrieb von etwa 4-6 Stunden.

## WARTUNG UND PFLEGE

### Solar Panel

Das Solar Panel sollte regelmäßig mit einem weichen Tuch abgewischt werden, damit die Lichtdurchlässigkeit gewährleistet bleibt. Nutzen Sie keine scheuernden Materialien oder Reinigungsmittel.

### Pumpe

Falls die Pumpe nach einer Weile nicht mehr die gewohnte Durchlaufleistung erbringt oder aufhört zu arbeiten, schauen Sie nach, ob Sediment oder Schmutz Filter oder Pumpe verstopft. Entfernen Sie die Abdeckungen der Pumpe und des Flügelrads (siehe Abbildung) und reinigen Sie beide Teile mit sauberem Wasser.

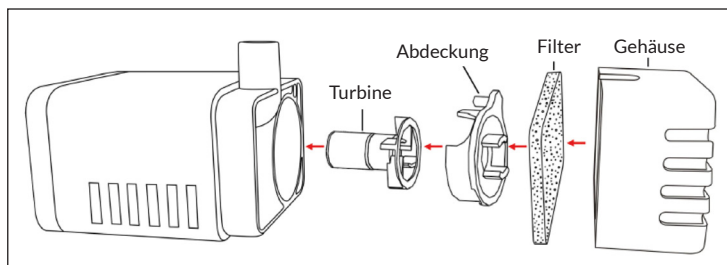



## SPEZIELLE ENTSORGUNGSHINWEISE FÜR VERBRAUCHER IN DEUTSCHLAND

Entsorgen Sie Ihre Altgeräte fachgerecht. Dadurch wird gewährleistet, dass die Altgeräte umweltgerecht verwertet und negative Auswirkungen auf die Umwelt und menschliche Gesundheit vermieden werden. Bei der Entsorgung sind folgende Regeln zu beachten:

- Jeder Verbraucher ist gesetzlich verpflichtet, Elektro- und Elektronikaltgeräte (Altgeräte) sowie Batterien und Akkus getrennt vom Hausmüll zu entsorgen. Sie erkennen die entsprechenden Altgeräte durch folgendes Symbol der durchgestrichene Mülltonne (WEEE-Symbol). 
- Sie haben Altbatterien und Altakkumulatoren, die nicht vom Altgerät umschlossen sind, sowie Lampen, die zerstörungsfrei aus dem Altgerät entnommen werden können, vor der Abgabe an einer Entsorgungsstelle vom Altgerät zerstörungsfrei zu trennen.
- Bestimmte Lampen und Leuchtmittel fallen ebenso unter das Elektro- und Elektronikgesetz und sind dementsprechend wie Altgeräte zu behandeln. Ausgenommen sind Glühbirnen und Halogenlampen. Entsorgen Sie Glühbirnen und Halogenlampen bitte über den Hausmüll, sofern sie nicht das WEEE-Symbol tragen.
- Jeder Verbraucher ist für das Löschen von personenbezogenen Daten auf dem Elektro- bzw. Elektronikgerät selbst verantwortlich.

### Rücknahmepflicht der Vertreiber

Vertreiber mit einer Verkaufsfläche für Elektro- und Elektronikgeräte von mindestens 400 Quadratmetern sowie Vertreiber von Lebensmitteln mit einer Gesamtverkaufsfläche von mindestens 800 Quadratmetern, die mehrmals im Kalenderjahr oder dauerhaft Elektro- und Elektronikgeräte anbieten und auf dem Markt bereitstellen, sind verpflichtet,

- 1 bei der Abgabe eines neuen Elektro- oder Elektronikgerätes an einen Endnutzer ein Altgerät des Endnutzers der gleichen Geräteart, das im Wesentlichen die gleichen Funktionen wie das neue Gerät erfüllt, am Ort der Abgabe oder in unmittelbarer Nähe hierzu unentgeltlich zurückzunehmen und
- 2 auf Verlangen des Endnutzers Altgeräte, die in keiner äußeren Abmessung größer als 25 Zentimeter sind, im Einzelhandelsgeschäft oder in unmittelbarer Nähe hierzu unentgeltlich zurückzunehmen; die Rücknahme darf nicht an den Kauf eines Elektro- oder Elektronikgerätes geknüpft werden und ist auf drei Altgeräte pro Geräteart beschränkt.

- Bei einem Vertrieb unter Verwendung von Fernkommunikationsmitteln ist die unentgeltliche Abholung am Ort der Abgabe auf Elektro- und Elektronikgeräte der Kategorien 1, 2 und 4 gemäß § 2 Abs. 1 ElektroG, nämlich „Wärmeüberträger“, „Bildschirmgeräte“ (Oberfläche von mehr als 100 cm<sup>2</sup>) oder „Großgeräte“ (letztere mit mindestens einer äußeren Abmessung über 50 Zentimeter) beschränkt. Für andere Elektro- und Elektronikgeräte (Kategorien 3, 5, 6) ist eine Rückgabemöglichkeit in zumutbarer Entfernung zum jeweiligen Endnutzer zu gewährleisten.
- Altgeräte dürfen kostenlos auf dem lokalen Wertstoffhof oder in folgenden Sammelstellen in Ihrer Nähe abgegeben werden: [www.take-e-back.de](http://www.take-e-back.de)
- Für Elektro- und Elektronikgeräte der Kategorien 1, 2 und 4 bieten wir auch die Möglichkeit einer unentgeltlichen Abholung am Ort der Abgabe. Beim Kauf eines Neugeräts haben Sie die Möglichkeit, eine Altgerätabholung über die Webseite auszuwählen.
- Batterien können überall dort kostenfrei zurückgegeben werden, wo sie verkauft werden (z. B. Super-, Bau-, Drogeriemarkt). Auch Wertstoff- und Recyclinghöfe nehmen Batterien zurück. Sie können Batterien auch per Post an uns zurücksenden. Altbatterien in haushaltsüblichen Mengen können Sie direkt bei uns von Montag bis Freitag zwischen 08:00 und 16:00 Uhr unter der folgenden Adresse unentgeltlich zurückgeben:

**Chal-Tec Fulfillment GmbH**  
**Norddeutschlandstr. 3**  
**47475 Kamp-Lintfort**

- Wichtig zu beachten ist, dass Lithiumbatterien aus Sicherheitsgründen vor der Rückgabe gegen Kurzschluss gesichert werden müssen (z. B. durch Abkleben der Pole).
- Finden sich unter der durchgestrichenen Mülltonne auf der Batterie zusätzlich die Zeichen Cd, Hg oder Pb ist das ein Hinweis darauf, dass die Batterie gefährliche Schadstoffe enthält. (»Cd« steht für Cadmium, »Pb« für Blei und »Hg« für Quecksilber).

### **Hinweis zur Abfallvermeidung**

Indem Sie die Lebensdauer Ihrer Altgeräte verlängern, tragen Sie dazu bei, Ressourcen effizient zu nutzen und zusätzlichen Müll zu vermeiden. Die Lebensdauer Ihrer Altgeräte können Sie verlängern, indem Sie defekte Altgeräte reparieren lassen. Wenn sich Ihr Altgerät in gutem Zustand befindet, könnten Sie es spenden, verschenken oder verkaufen.

---

## HINWEISE ZUR ENTSORGUNG

---



Wenn es in Ihrem Land eine gesetzliche Regelung zur Entsorgung von elektrischen und elektronischen Geräten gibt, weist dieses Symbol auf dem Produkt oder auf der Verpackung darauf hin, dass dieses Produkt nicht im Hausmüll entsorgt werden darf. Stattdessen muss es zu einer Sammelstelle für das Recycling von elektrischen und elektronischen Geräten gebracht werden. Durch regelkonforme Entsorgung schützen Sie die Umwelt und die Gesundheit Ihrer Mitmenschen vor negativen Konsequenzen. Informationen zum Recycling und zur Entsorgung dieses Produkts, erhalten Sie von Ihrer örtlichen Verwaltung oder Ihrem Hausmüllentsorgungsdienst.

Dieses Produkt enthält Batterien. Wenn es in Ihrem Land eine gesetzliche Regelung zur Entsorgung von Batterien gibt, dürfen die Batterien nicht im Hausmüll entsorgt werden. Informieren Sie sich über die örtlichen Bestimmungen zur Entsorgung von Batterien. Durch regelkonforme Entsorgung schützen Sie die Umwelt und die Gesundheit Ihrer Mitmenschen vor negativen Konsequenzen.

---

## HERSTELLER & IMPORTEUR (UK)

---

**Hersteller:**

Chal-Tec GmbH, Wallstraße 16, 10179 Berlin, Deutschland.

**Importeur für Großbritannien:**

Berlin Brands Group UK Limited  
PO Box 42  
272 Kensington High Street  
London, W8 6ND  
United Kingdom



**Dear Customer,**

Congratulations on purchasing this device. Please read the following instructions carefully and follow them to prevent possible damages. We assume no liability for damage caused by disregard of the instructions and improper use. Scan the QR code to get access to the latest user manual and more product information.



---

**CONTENT**

---

Safety Instructions	14
Overview	15
Device Overview	16
Operation	17
Maintenance and Care	18
Disposal Considerations	19
Manufacturer & Importer (UK)	19

---

**TECHNICAL DATA**

---

Item number	10040348, 10040349
Operating voltage	9 V DC
Power supply	7.4 V / 2000 mAh
Solar module output	5 W
Maximum water flow	400 L/h

---

## SAFETY INSTRUCTIONS

---

- To reduce the risk of electric shock, do not remove any of the covers. The device contains parts that are not accessible to the user.
- The device label is located on the back of the device.
- Do not place objects filled with liquids, such as vases or watering cans, on the apparatus.
- Do not drop metal objects onto this device.
- Do not place heavy objects on top of this unit.
- Use only accessories and attachments approved by the manufacturer.
- Unplug this apparatus during lightning storms or when unused for long periods of time. This will prevent damage.
- Have repairs carried out by qualified specialists only.
- Servicing is required when the apparatus has been damaged in any way, such as when objects have fallen into the apparatus, the apparatus has been damaged in any way, does not operate normally, or has been dropped. Do not attempt to repair the unit yourself. Opening the cover exposes you to the risk of electric shock and other injury.
- Do not pull or bend the cord or place heavy objects on it.
- Do not touch the plug with wet hands.
- Do not place sources of naked flame, such as lighted candles on the apparatus.
- Never let the pump run empty.
- Never connect the appliance to an AC power source. It is only designed for use with direct current.
- Operate the pump only in fresh water ponds at temperatures up to a maximum of 50 °C.
- Do not place the solar panel in coves or holes where water can collect. Choose a flat location with a solid surface. The plastic bolt should be inserted into sufficiently solid ground.
- Do not place the device on top of other devices that can become hot. This heat could damage the unit.
- Do not use volatile liquids such as insect spray. Excessive pressure when wiping may damage the surfaces. Rubber or plastic parts should not be in contact with the device for a long period of time.
- Children from the age of 8 years, mentally, sensorially and physically handicapped persons may only use the device if they have been thoroughly familiarized with the functions and safety precautions by a responsible supervisor and understand the risks involved.

---

## OVERVIEW

---

This device is a solar fountain for outdoor use. For the pump to work, the solar panel must be in direct sunlight.

The solar pump is equipped with a rechargeable battery that can be switched on or off with a switch on the control module (control box). In the evening, four white LEDs are automatically switched on to enhance the ambience of the water fountain.

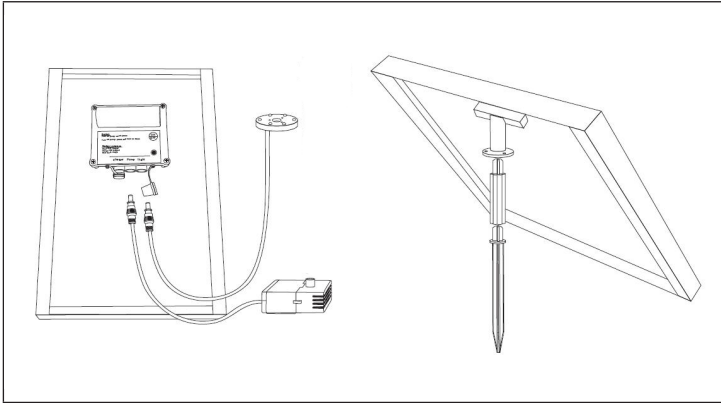

### Functionality

This solar fountain is mainly suitable for operation in sunshine. The excess energy is used to recharge the battery for later use when it is cloudy or night falls. The pump will turn to solar mode automatically on next day in sunlight hours. The pump will never run on battery mode until you press the button.

## DEVICE OVERVIEW

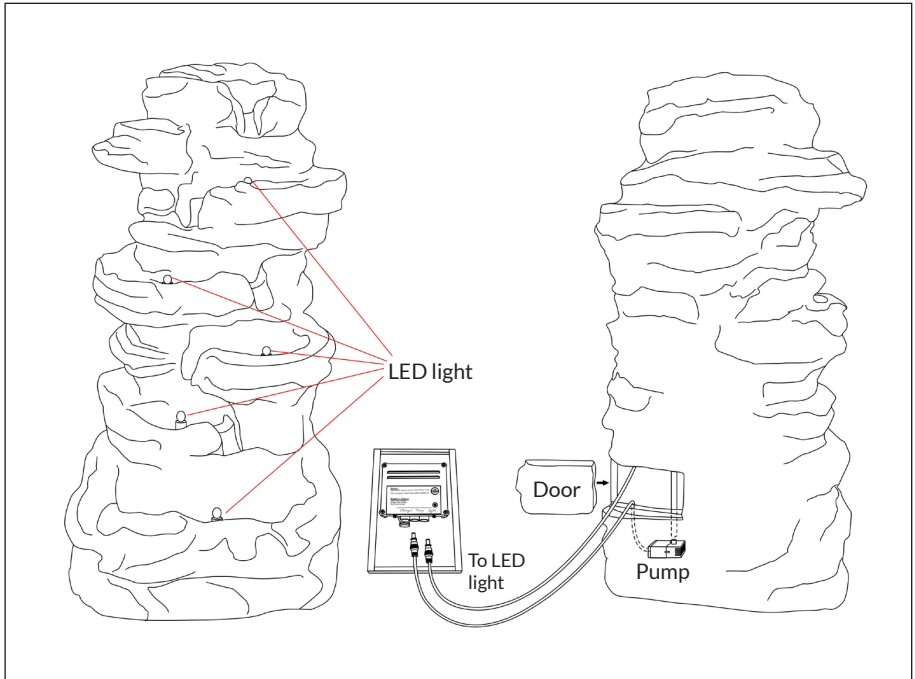

- (1) Take out all parts of the packaging. Please keep in mind that some water may splash over the rim of a bowl, do not set up the cascade fountain on a surface which may be damaged by water.
- (2) Open the door behind the fountain.
- (3) Fill the fountain with clean tap water.
- (4) Connect the pump to the tube and place the pump underwater and make sure that, it is fully immersed in water..
- (5) Connect the pump cable to the socket of the control housing on the rear side of the solar panel.
- (6) Connect the LED light cable to the socket of the control housing.
- (7) Close the door behind the fountain. Make sure direct sunlight shines on the solar module.
- (8) The solar fountain is now ready for use.







## OPERATION

- Switch on the pump by pressing ON briefly. It will work for a few hours depending on the state of charge of the battery and will automatically switch to solar mode if possible.
- Press and hold the button for 3 seconds to turn off the pump. Now the battery is automatically charged (in sunlight).

### Status LED

- **Green** = Battery is fully charged. The pump runs for about 4-6 hours in battery mode.
- **Orange** = Battery is half-empty. The pump runs about 2-4 hours in battery mode.
- **Red** = Battery must be charged. The pump runs for a maximum of 1 hour in battery mode.

### Weather and charge effect

	Pump switched on	Pump switched off
	Sunlight powers the pump AND charges the battery.	The battery is fully charged after about 1 day.
	Sunlight powers the pump AND charges the battery.	The battery is fully charged after about 2-3 days.
	The pump only runs when the battery is charged.	The battery is fully charged after a few days.
	The pump does not run in solar mode and the battery is not charging.	The battery is not charged.

### Solar Mode

Press ON (on the back of the solar panel). The Solar LED will light. Excess energy is used to recharge the battery. When fully charged, this is sufficient for pump operation of about 4-6 hours.

---

## MAINTENANCE AND CARE

---

### Solar Panel

The solar panel should be wiped regularly with a soft cloth to ensure light transmission. Do not use abrasive materials or cleaning agents.

### Pump

If, after a while, the pump does not perform at its usual flow rate or stops working, check whether sediment or dirt is clogging the filter or pump. Remove the pump and impeller covers (see illustration) and clean both parts with clean water.

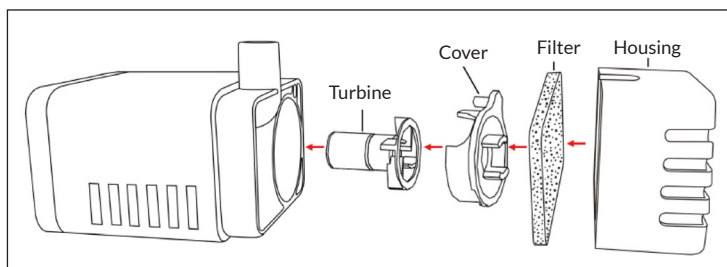

---

## DISPOSAL CONSIDERATIONS

---



If there is a legal regulation for the disposal of electrical and electronic devices in your country, this symbol on the product or on the packaging indicates that this product must not be disposed of with household waste. Instead, it must be taken to a collection point for the recycling of electrical and electronic equipment. By disposing of it in accordance with the rules, you are protecting the environment and the health of your fellow human beings from negative consequences. For information about the recycling and disposal of this product, please contact your local authority or your household waste disposal service.

This product contains batteries. If there is a legal regulation for the disposal of batteries in your country, the batteries must not be disposed of with household waste. Find out about local regulations for disposing of batteries. By disposing of them in accordance with the rules, you are protecting the environment and the health of your fellow human beings from negative consequences.

---

## MANUFACTURER & IMPORTER (UK)

---

**Manufacturer:**

Chal-Tec GmbH, Wallstrasse 16, 10179 Berlin, Germany.

**Importer for Great Britain:**

Berlin Brands Group UK Limited  
PO Box 42  
272 Kensington High Street  
London, W8 6ND  
United Kingdom



**Estimado cliente:**

Le felicitamos por la adquisición de este producto. Lea atentamente el siguiente manual y siga cuidadosamente las instrucciones de uso con el fin de evitar posibles daños. La empresa no se responsabiliza de los daños ocasionados por un uso indebido del producto o por haber desatendido las indicaciones de seguridad. Escanee el código QR para obtener acceso al manual de usuario más reciente y otra información sobre el producto:



---

## ÍNDICE DE CONTENIDOS

---

Indicaciones de seguridad	22
Descripción	23
Visión general del dispositivo	24
Funcionamiento	25
Limpieza y cuidado	26
Indicaciones sobre la retirada del aparato	27
Fabricante e importador (Reino Unido)	27

---

## DATOS TÉCNICOS

---

Número de artículo	10040348, 10040349
Voltaje de funcionamiento	9 V DC
Fuente de alimentación	7.4 V / 2000 mAH
Salida del módulo solar	5 W
Flujo de agua máximo	400 L/h

---

## INDICACIONES DE SEGURIDAD

---

- Para reducir el riesgo de una descarga eléctrica, no retire las carcasas. El aparato contiene piezas que no son accesibles para el usuario.
- La placa técnica del aparato se encuentra en la parte posterior de la bomba.
- No coloque recipientes llenos de agua encima del aparato, como jarrones o regaderas.
- No deje caer objetos de metal sobre el aparato.
- No coloque objetos pesados encima del aparato.
- Utilice solamente accesorios y piezas de repuesto autorizados por el fabricante.
- Desconecte el enchufe de la toma de corriente en caso de lluvia o tormenta, o si no va a utilizar el aparato durante un largo periodo de tiempo. De este modo, evitará que el aparato se dañe.
- Solamente un personal técnico cualificado debe llevar a cabo las reparaciones.
- Será necesario reparar el aparato cuando se haya visto dañado de alguna manera, es decir, si ha caído algún objeto encima, si no funciona correctamente o si se ha dejado caer. No intente reparar el aparato usted mismo. Si abre la carcasa, corre el peligro de sufrir una descarga eléctrica u otro tipo de daño.
- No tire o doble el cable ni coloque objetos pesados sobre él.
- No toque el enchufe con las manos mojadas.
- No sitúe fuentes de ignición, como velas encendidas, cerca del aparato.
- No deje que la bomba funcione cuando está vacía.
- No conecte el aparato a una corriente alterna. La bomba está diseñada solamente para funcionar con una corriente continua.
- Utilice la bomba en un estanque de agua dulce a una temperatura máxima de 50 °C.
- No instale el panel solar en un hoyo u orificio en el que pueda acumularse agua. Elija una superficie nivelada con suelo estable. Clave los pernos de plástico en una tierra suficientemente sólida.
- No coloque el aparato encima de otros aparatos que puedan generar calor, ya que podrían dañar el aparato.
- No utilice líquidos volátiles, como sprays insecticidas. El exterior del aparato podría dañarse si se frota demasiado fuerte. Evite que el aparato esté en contacto continuado con objetos de goma o plástico.
- Este aparato puede ser utilizado por niños mayores de 8 años y personas con discapacidades físicas, sensoriales y mentales y/o con falta de experiencia y conocimientos, siempre y cuando hayan sido instruidos sobre el uso del aparato y comprendan los peligros y riesgos asociados.

---

## DESCRIPCIÓN

---

Este dispositivo es una fuente solar para uso exterior. Para que la bomba funcione, el panel solar debe estar bajo la luz directa del sol.

La bomba solar está equipada con una batería recargable que se puede encender o apagar con un interruptor en el módulo de control (caja de control). Por la noche, cuatro LEDs blancos se encienden automáticamente para mejorar el ambiente de la fuente de agua.

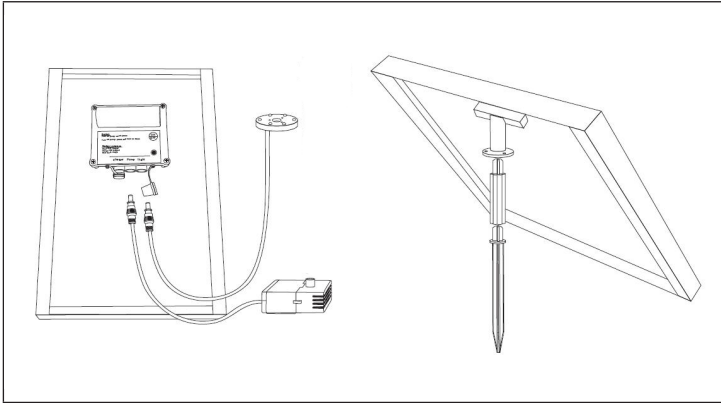

### Funcionamiento

Esta fuente solar es principalmente adecuada para funcionar bajo el sol. El exceso de energía se utiliza para recargar la batería para su uso posterior cuando está nublado o cae la noche. La bomba pasará al modo solar automáticamente al día siguiente en las horas de luz solar. La bomba nunca funcionará en modo batería hasta que se pulse el botón.

## VISIÓN GENERAL DEL DISPOSITIVO

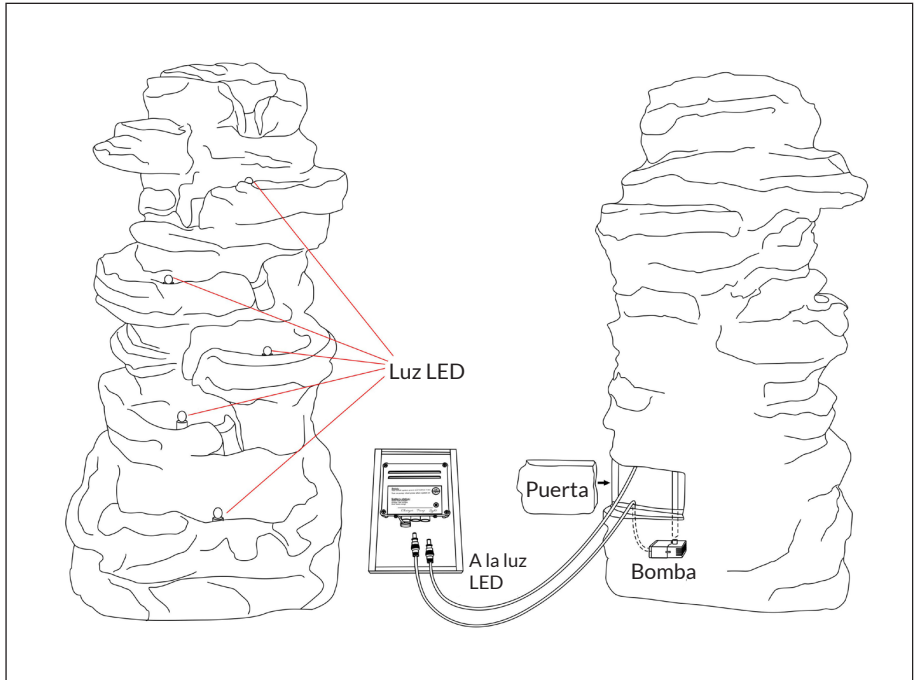

- (1) Saque todas las piezas del embalaje. Por favor, tenga en cuenta que algo de agua puede salpicar sobre el borde del recipiente, no coloque la fuente en cascada sobre una superficie que pueda ser dañada por el agua.
- (2) Abra la puerta detrás de la fuente.
- (3) Llene la fuente con agua limpia del grifo.
- (4) Conecte la bomba al tubo y coloque la bomba bajo el agua y asegúrese de que, está totalmente sumergida en el agua..
- (5) Conecte el cable de la bomba a la toma de la carcasa de control en la parte trasera del panel solar.
- (6) Conecte el cable de la luz LED a la toma de la carcasa de control.
- (7) Cierre la puerta detrás de la fuente. Asegúrese de que la luz del sol incide directamente sobre el módulo solar.
- (8) La fuente solar ya está lista para su uso.







## FUNCIONAMIENTO

- Pulse el botón ON para encender la bomba. La bomba funcionará durante unas horas, dependiendo del estado de la carga de la batería, y cambiará automáticamente al modo Solar cuando pueda.
- Mantenga el botón pulsado durante 3 segundos para apagar la bomba. Ahora se cargará automáticamente la batería (si hay sol).

### Estado de las luces led

- **Verde** = la batería está completamente cargada. La bomba funciona durante 4-6 horas.
- **Naranja** = la batería está medio vacía. La bomba funciona durante 2-4 horas.
- **Rojo** = hay que cargar la batería. La bomba funciona durante aprox. 1 hora.

### Tiempo atmosférico y su impacto en la carga

	Bomba encendida	Bomba apagada
	La luz solar alimenta la bomba Y carga la batería.	The battery is fully charged after 1 day.
	La luz solar alimenta la bomba Y carga la batería.	The battery is fully charged after 2-3 days.
	La bomba sólo funciona si la batería está cargada.	The battery is fully charged after several days.
	La bomba no funciona en modo Solar y la batería no se carga.	The battery is not charged.

### Modo Solar

Pulse ON (en la parte posterior del panel solar). Se ilumina el led solar. La batería se carga con el exceso de energía. Cuando la batería está completamente cargada, la bomba puede funcionar durante 4-6 horas.

## LIMPIEZA Y CUIDADO

### Panel solar

Limpie la superficie del panel solar regularmente con un paño suave para que pueda capturar correctamente los rayos de luz. No utilice materiales abrasivos ni productos de limpieza.

### Bomba

Si después de un tiempo la bomba ya no ofrece el mismo rendimiento que antes o deja de funcionar, compruebe que el filtro o la bomba no esté obstruida con sedimentos o suciedad. Retire la cubierta de la bomba y la turbina (ver ilustración) y limpie ambas partes con agua limpia.

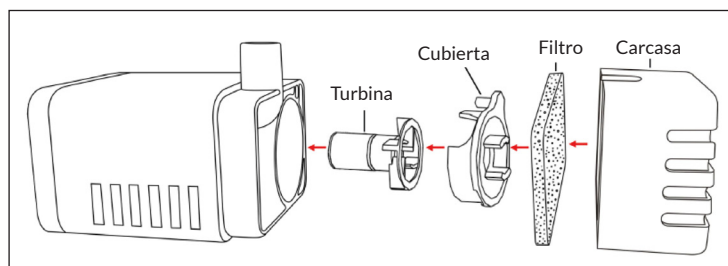

---

## INDICACIONES SOBRE LA RETIRADA DEL APARATO

---



Si en su país existe una disposición legal relativa a la eliminación de aparatos eléctricos y electrónicos, este símbolo estampado en el producto o en el embalaje advierte que no debe eliminarse como residuo doméstico. En lugar de ello, debe depositarse en un punto de recogida de reciclaje de aparatos eléctricos y electrónicos. Una gestión adecuada de estos residuos previene consecuencias potencialmente negativas para el medio ambiente y la salud de las personas. Puede consultar más información sobre el reciclaje y la eliminación de este producto contactando con su administración local o con su servicio de recogida de residuos.

Este producto contiene baterías. Si en su país existe una disposición legal relativa a la eliminación de baterías, estas no deben eliminarse como residuo doméstico. Infórmese sobre la normativa vigente relacionada con la eliminación de baterías. Una gestión adecuada de estos residuos previene consecuencias potencialmente negativas para el medio ambiente y la salud de las personas.

---

## FABRICANTE E IMPORTADOR (REINO UNIDO)

---

**Fabricante:**

Chal-Tec GmbH, Wallstraße 16, 10179 Berlín, Alemania.

**Importador para Gran Bretaña:**

Berlin Brands Group UK Limited  
PO Box 42  
272 Kensington High Street  
London, W8 6ND  
United Kingdom



**Cher client,**

Toutes nos félicitations pour l'acquisition de ce nouvel appareil. Veuillez lire attentivement les instructions suivantes de branchement et d'utilisation afin d'éviter d'éventuels dommages. Le fabricant ne saurait être tenu pour responsable des dommages dus au non-respect des consignes de sécurité et à la mauvaise utilisation de l'appareil. Scannez le QR-Code pour accéder à la dernière version du mode d'emploi et à d'autres informations concernant le produit:



---

## SOMMAIRE

---

Consignes de sécurité	30
Aperçu	31
Aperçu des appareils	32
Utilisation	33
Maintenance et entretien	34
Informations sur le recyclage	35
Fabricant et importateur (UK)	35

---

## FICHE TECHNIQUE

---

Numéro d'article	10040348, 10040349
Tension de fonctionnement	9 V DC
Alimentation	7.4 V / 2000 mAH
Puissance du module solaire	5 W
Débit d'eau maximal	400 L/h

---

## CONSIGNES DE SÉCURITÉ

---

- Pour réduire les risques d'électrocution, ne retirez aucun des caches. L'appareil contient des pièces inaccessibles à l'utilisateur.
- L'identification de l'appareil est située à l'arrière de l'appareil.
- Ne placez pas sur l'appareil des récipients remplis de liquide, tels que des vases ou des arrosoirs.
- Ne faites pas tomber d'objets métalliques sur cet appareil.
- Ne placez pas d'objets lourds sur cet appareil.
- Utilisez uniquement des accessoires approuvés par le fabricant.
- En cas d'orage ou en cas de non utilisation de l'appareil pendant une période prolongée, débranchez la fiche de la prise. Vous éviterez ainsi des dégâts.
- Faites effectuer les réparations par du personnel qualifié uniquement.
- Une réparation est nécessaire si l'appareil a été endommagé de quelque manière que ce soit, c'est-à-dire si des objets sont tombé dessus, s'il n'a pas fonctionné correctement ou s'il a fait une chute. N'essayez pas de réparer l'appareil vous-même. Ouvrir le cache vous expose à un risque de choc électrique ou d'autres blessures.
- Ne tirez pas sur le cordon, ne le pliez pas et ne posez aucun objet lourd dessus.
- Ne touchez pas la fiche avec les mains mouillées.
- Ne placez pas de sources de flamme nue comme des bougies allumées, sur l'appareil.
- Ne faites jamais fonctionner la pompe à vide.
- Ne branchez jamais l'appareil à l'alimentation secteur. Il est conçu pour un fonctionnement en courant continu uniquement.
- Utilisez la pompe uniquement dans des bassins d'eau douce à des températures inférieures à 50 °C.
- Ne placez pas le panneau solaire dans des creux ou des trous où l'eau peut s'accumuler. Choisir un emplacement de niveau avec une surface solide. Le boulon en plastique doit être placé dans un sol suffisamment solide.
- Ne placez pas l'appareil sur d'autres appareils susceptibles de chauffer. Cette chaleur pourrait endommager l'appareil.
- N'utilisez pas de liquides volatils, tels que des insecticides en aérosol. Une pression excessive lors du nettoyage peut endommager les surfaces. Les pièces en caoutchouc ou en plastique ne doivent pas être en contact avec l'appareil pendant une période prolongée.
- Cet appareil peut être utilisé par des enfants de 8 ans ou plus et des personnes ayant des capacités physiques, sensorielles et mentales limitées et / ou dénuées d'expérience et de connaissances, à condition d'avoir été instruits au fonctionnement de l'appareil par une personne responsable et d'en comprendre les risques associés.

---

## APERÇU

---

Cet appareil est une fontaine solaire à usage extérieur. Pour que la pompe fonctionne, le module solaire doit être exposé à la lumière directe du soleil.

La pompe solaire est équipée d'une batterie rechargeable qui peut être activée ou désactivée à l'aide d'un interrupteur sur le module de commande (boîtier de commande). Le soir, quatre LED blanches s'allument automatiquement pour embellir l'ambiance de la fontaine à eau.

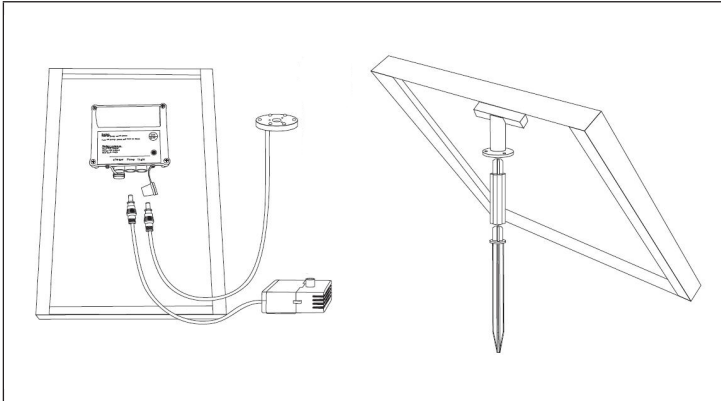

### Principe de fonctionnement

Cette fontaine solaire est principalement adaptée à un fonctionnement solaire. L'énergie excédentaire est utilisée pour recharger la batterie pour une utilisation ultérieure lorsqu'il y a des nuages ou que la nuit tombe. La pompe passera automatiquement en mode solaire le jour suivant pendant les heures d'ensoleillement. La pompe ne fonctionnera jamais en mode batterie tant que vous n'aurez pas appuyé sur le bouton.

## APERÇU DES APPAREILS

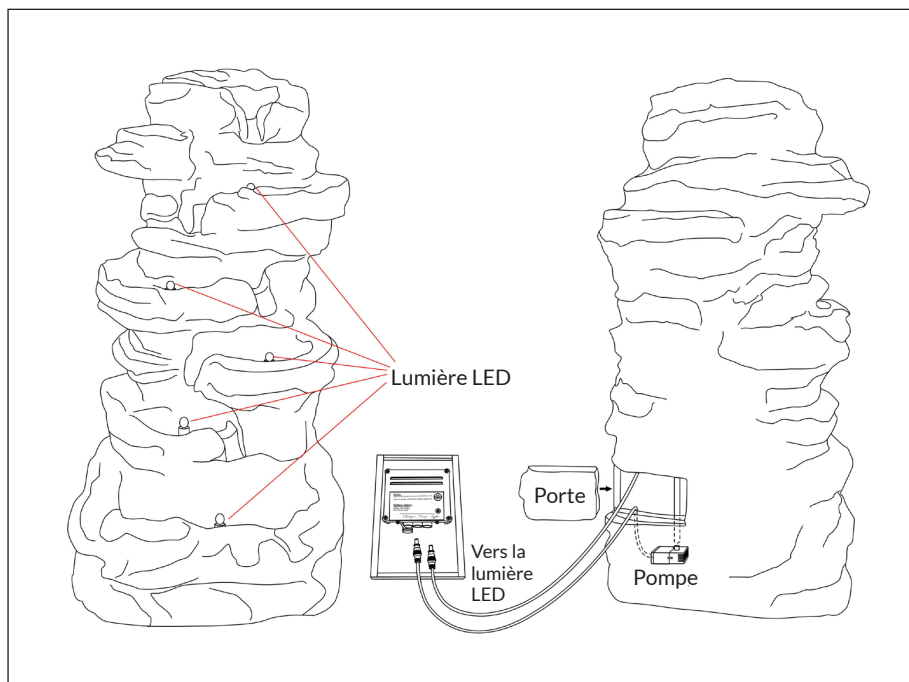

- (1) Retirez toutes les parties de l'emballage. N'oubliez pas qu'une partie de l'eau peut éclabousser le bord d'un bol. N'installez pas la fontaine en cascade sur une surface qui pourrait être endommagée par l'eau.
- (2) Ouvrez la porte située derrière la fontaine.
- (3) Remplissez la fontaine d'eau propre du robinet.
- (4) Connectez la pompe au tube et placez la pompe sous l'eau et assurez-vous qu'elle est complètement immergée dans l'eau.
- (5) Connectez le câble de la pompe à la prise du boîtier de contrôle sur la face arrière du panneau solaire.
- (6) Connectez le câble de la lumière LED à la prise du boîtier de contrôle.
- (7) Fermez la porte derrière la fontaine. Veillez à ce que la lumière directe du soleil éclaire le module solaire.
- (8) La fontaine solaire est maintenant prête à être utilisée.







## UTILISATION

- Mettez la pompe en marche en appuyant brièvement sur ON. Elle fonctionnera pendant quelques heures en fonction de l'état de charge de la batterie et passera automatiquement en mode solaire si possible.
- Appuyez sur le bouton pendant 3 secondes pour éteindre la pompe. La batterie charge maintenant automatiquement (au soleil).

### LED d'état

- **Verte** = Batterie complètement chargée. La pompe fonctionne environ 4-6 heures sur la batterie.
- **Orange** = Batterie à moitié déchargée. La pompe fonctionne environ 2-4 heures sur la batterie.
- **Rot** = Batterie doit être rechargée. La pompe fonctionne encore au maximum 1 heure sur la batterie.

### Météo et effet sur la charge

	Pompe allumée	Pompe éteinte
	La lumière du soleil fait fonctionner la pompe ET recharge la batterie.	La batterie est complètement chargée au bout d'1 journée environ.
	La lumière du soleil fait fonctionner la pompe ET recharge la batterie.	La batterie est complètement chargée au bout de 2-3 jours environ.
	La pompe ne fonctionne que si la batterie est chargée.	La batterie est complètement chargée au bout de quelques jours.
	La pompe ne fonctionne pas en mode solaire et la batterie ne se charge pas.	La batterie ne charge pas.

### Mode solaire

Appuyez sur ON (à l'arrière du panneau solaire). La LED solaire s'allume. L'énergie excédentaire est utilisée pour recharger la batterie. Lorsqu'elle est complètement chargée, elle permet de faire fonctionner la pompe environ 4-6 heures.

## MAINTENANCE ET ENTRETIEN

### Panneau solaire

Le panneau solaire doit être régulièrement essuyé avec un chiffon doux pour assurer la réception de la lumière. Ne pas utiliser de matériaux abrasifs ni d'agents de nettoyage.

### Pompe

Si la pompe perd de la puissance ou cesse de fonctionner au bout d'un moment, vérifiez que le filtre ou la pompe ne sont pas obstrués par de la saleté ou des sédiments. Enlevez les couvercles de la pompe et de la turbine (voir l'illustration) et nettoyez les deux pièces à l'eau claire.

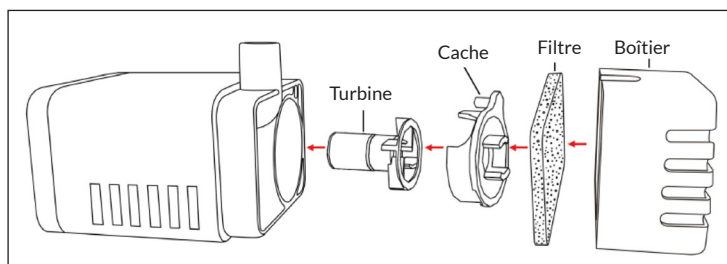

---

## INFORMATIONS SUR LE RECYCLAGE

---



S'il existe une réglementation pour l'élimination ou le recyclage des appareils électriques et électroniques dans votre pays, ce symbole sur le produit ou sur l'emballage indique que cet appareil ne doit pas être jeté avec les ordures ménagères. Vous devez le déposer dans un point de collecte pour le recyclage des équipements électriques et électroniques. La mise au rebut conforme aux règles protège l'environnement et la santé de vos semblables des conséquences négatives. Pour plus d'informations sur le recyclage et l'élimination de ce produit, veuillez contacter votre autorité locale ou votre service de recyclage des déchets ménagers.

Ce produit contient des piles. S'il existe une réglementation pour l'élimination ou le recyclage des piles dans votre pays, vous ne devez pas les jeter avec les ordures ménagères. Renseignez-vous sur les dispositions locales relatives à la collecte des piles usagées. La mise au rebut conforme aux règles protège l'environnement et la santé de vos semblables des conséquences négatives.

---

## FABRICANT ET IMPORTATEUR (UK)

---

**Fabricant :**

Chal-Tec GmbH, Wallstraße 16, 10179 Berlin, Allemagne.

**Importateur pour la Grande Bretagne :**

Berlin Brands Group UK Limited  
PO Box 42  
272 Kensington High Street  
London, W8 6ND  
United Kingdom



**Gentile cliente,**

La ringraziamo per aver acquistato il dispositivo. La preghiamo di leggere attentamente le seguenti istruzioni per l'uso e di seguirle per evitare possibili danni tecnici. Non ci assumiamo alcuna responsabilità per danni scaturiti da una mancata osservazione delle avvertenze di sicurezza e da un uso improprio del dispositivo. Scansionare il codice QR seguente, per accedere al manuale d'uso più attuale e per ricevere informazioni sul prodotto.



---

## INDICE

---

Avvertenze di sicurezza	38
Descrizione	39
Panoramica del dispositivo	40
Utilizzo	41
Pulizia e manutenzione	42
Avviso di smaltimento	43
Produttore e importatore (UK)	43

---

## DATI TECNICI

---

Numero articolo	10040348, 10040349
Tensione operativa	9 V DC
Alimentazione	7.4 V / 2000 mAH
Potenza modulo solare	5 W
Flusso d'acqua massimo	400 L/h

---

## AVVERTENZE DI SICUREZZA

---

- Per ridurre il rischio di folgorazioni, non rimuovere nessuna delle coperture. Il dispositivo contiene componenti che non sono accessibili all'utente.
- Il marchio del dispositivo si trova sul lato posteriore.
- Non poggiare sopra alla fontana contenitore pieni di liquidi, come vasi o annaffiatori.
- Non lasciar cadere oggetti in metallo su questo dispositivo.
- Non poggiare oggetti pesanti su questo dispositivo.
- Utilizzare solo accessori e componenti approvati dal produttore.
- Staccare la spina in caso di temporali o se non si usa il dispositivo per tempi prolungati. In questo modo si evitano eventuali danni.
- Le riparazioni devono essere realizzate da tecnici qualificati.
- Una riparazione è necessaria, se il dispositivo è stato danneggiato in qualche modo, cioè se vi sono caduti sopra oggetti, se non funziona correttamente o se è caduto. Non cercare di riparare il dispositivo autonomamente. L'apertura delle coperture comporta il rischio di folgorazioni e altre lesioni.
- Non tirare il cavo, non piegarlo e non poggiarci sopra oggetti pesanti.
- Non toccare la spina con le mani bagnate.
- Non poggiare oggetti con fiamme libere sopra al dispositivo, ad esempio candele.
- Non collegare mai il dispositivo a corrente alternata. Il dispositivo è adatto solo al funzionamento con corrente continua.
- Utilizzare la pompa solo in laghetti d'acqua dolce con temperature fino a un massimo di 50 °C.
- Non posizionare il pannello solare in cavità o buchi in cui si potrebbe accumulare acqua. Selezionare un luogo piano con un fondo stabile. I perni in plastica devono essere inseriti in un terreno sufficientemente solido.
- Non posizionare la fontana su altri dispositivi che possono diventare bollenti. Il calore potrebbe danneggiare il dispositivo.
- Non utilizzare liquidi volatili, come spray per insetti. Una pressione eccessiva durante il lavaggio può rovinare le superfici. Non lasciare che componenti in plastica o gomma siano a contatto con il dispositivo per tempi prolungati.
- Questo dispositivo può essere utilizzato da bambini a partire da 8 anni e da persone con limitate capacità fisiche e psichiche o con conoscenza ed esperienza limitate, solo se sono stati istruiti sulle modalità d'uso e comprendono i rischi e i pericoli connessi.

## DESCRIZIONE

Questo dispositivo è una pompa solare per uso esterno. Per permettere il funzionamento della pompa, il modulo solare deve trovarsi nella luce del sole diretta.

La pompa solare è dotata di una batteria che può essere accesa e spenta con un interruttore sul modulo di controllo (scatola di controllo). Alla sera, si attivano automaticamente quattro LED bianchi, in modo da abbellire ulteriormente l'ambiente della fontana.

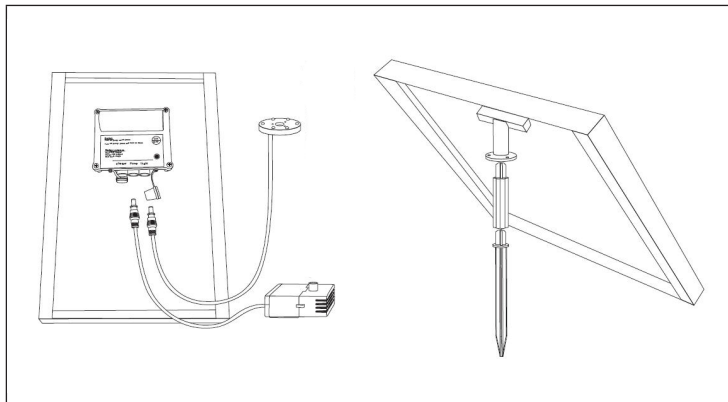

### Funzionamento

La fontana solare è adatta principalmente per il funzionamento quando splende il sole. L'energia in eccesso viene sfruttata per caricare la batteria e assicurare il funzionamento anche di notte o quando il cielo è coperto. La pompa passerà automaticamente alla modalità solare il giorno successivo nelle ore di luce del sole. La pompa non funzionerà mai in modalità batteria finché non si preme il pulsante.

## PANORAMICA DEL DISPOSITIVO

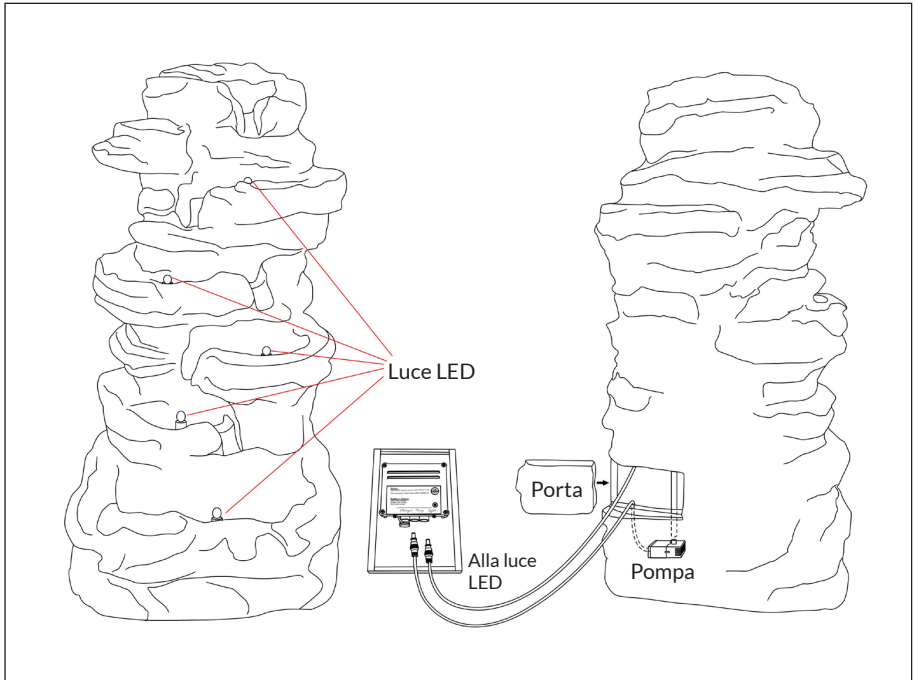

- (1) Togliere tutte le parti dell'imballaggio. Si prega di tenere presente che un po' d'acqua può schizzare sul bordo di una ciotola, non installare la fontana a cascata su una superficie che può essere danneggiata dall'acqua.
- (2) Aprire la porta dietro la fontana.
- (3) Riempire la fontana con acqua di rubinetto pulita.
- (4) Collegare la pompa al tubo e posizionare la pompa sott'acqua e assicurarsi che sia completamente immersa nell'acqua.
- (5) Collegare il cavo della pompa alla presa dell'alloggiamento di controllo sul lato posteriore del pannello solare.
- (6) Collegare il cavo della luce LED alla presa dell'alloggiamento di controllo.
- (7) Chiudere la porta dietro la fontana. Assicurarsi che la luce solare diretta illumini il modulo solare.
- (8) La fontana solare è ora pronta per l'uso.







## UTILIZZO

- Accendere la pompa, premendo brevemente ON. In base allo stato di carica della batteria funzionerà per alcune ore e passerà poi automaticamente alla modalità solare, se possibile.
- Tenere premuto il tasto per 3 secondi per spegnere la pompa. Ora la batteria viene caricata automaticamente (se c'è luce del sole).

### LED di stato

- **Verde** = batteria completamente carica. La pompa funziona per circa 4-6 ore con la batteria.
- **Arancione** = batteria mezza vuota. La pompa funziona per circa 2-4 ore con la batteria.
- **Rosso** = la batteria deve essere ricaricata. La pompa funziona per al massimo 1 ora con la batteria.

### Condizioni meteorologiche ed effetto di carica

	Pompa accesa	Pompa spenta
	La luce del sole alimenta la pompa E carica la batteria.	La batteria è completamente carica dopo circa 1 giorno.
	La luce del sole alimenta la pompa E carica la batteria.	La batteria è completamente carica dopo circa 2-3 giorni.
	La pompa funziona solo se la batteria è carica.	La batteria è completamente carica alcuni giorni.
	La pompa non viene alimentata dalla luce del sole e la batteria non viene caricata.	La batteria non viene caricata.

### Modalità solare

Premere ON (sul retro del pannello solare). Il LED solare si illumina. L'energia in eccesso viene utilizzata per caricare la batteria. Quando è completamente carica, la batteria è sufficiente per alimentare la pompa per circa 4-6 ore.

## PULIZIA E MANUTENZIONE

### Pannello solare

Il pannello solare deve essere pulito regolarmente con un panno morbido, in modo da garantire il passaggio della luce. Non utilizzare materiali o detersivi abrasivi.

### Pompa

Se la pompa non presenta più le prestazioni abituali dopo un certo tempo o se smette di funzionare, controllare se ci sono sedimenti o sporco che bloccano filtro e pompa. Rimuovere la copertura della pompa e della ventola (v. immagine) e pulirle entrambe con acqua pulita.

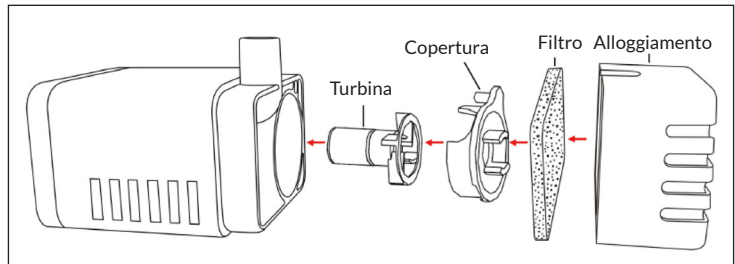

---

## AVVISO DI SMALTIMENTO

---



Se nel proprio paese si applicano le regolamentazioni inerenti lo smaltimento di dispositivi elettrici ed elettronici, questo simbolo sul prodotto o sulla confezione segnala che questi prodotti non possono essere smaltiti con i rifiuti normali e devono essere portati a un punto di raccolta di dispositivi elettrici ed elettronici. Grazie al corretto smaltimento dei vecchi dispositivi si tutela il pianeta e la salute delle persone da possibili conseguenze negative. Informazioni riguardanti il riciclo e lo smaltimento di questi prodotti si ottengono presso l'amministrazione locale oppure il servizio di gestione dei rifiuti domestici.

Il prodotto contiene batterie. Se nel proprio paese si applicano le regolamentazioni inerenti lo smaltimento di batterie, non possono essere smaltite con i normali rifiuti domestici. Preghiamo di informarvi sulle regolamentazioni vigenti sullo smaltimento delle batterie. Grazie al corretto smaltimento dei vecchi dispositivi si tutela l'ambiente e la salute delle persone da conseguenze negative.

---

## PRODUTTORE E IMPORTATORE (UK)

---

**Produttore:**

Chal-Tec GmbH, Wallstraße 16, 10179 Berlino, Germania.

**Importatore per la Gran Bretagna:**

Berlin Brands Group UK Limited  
PO Box 42  
272 Kensington High Street  
London, W8 6ND  
United Kingdom

