

JERSEY

Vonkajšia kuchyňa s plynovým grilom
Outdoor Kitchen with Gas Barbecue
Cuisine d'extérieur avec barbecue à gaz
Cocina exterior con barbacoa de gas
Cucina outdoor con griglia a gas

10045140



COOKINGCO
OOKINGCOO
KINGCOOKIN
INGCOOKING
COOKINGCO
OOKINGCOO
KINGCOOKIN
INGCOOKING

KLARSTEIN

www.klarstein.com

Vážený zákazník,

Gratulujeme k zakúpeniu tohto zariadenia. Pozorne si prečítajte nasledujúce pokyny a dodržiavajte ich, aby ste predišli prípadným škodám. Nenesieme žiadnu zodpovednosť za škody spôsobené nedodržiavaním pokynov a nesprávnym používaním. Naskenovaním QR kódu získate prístup k najnovšej používateľskej príručke a ďalším informáciám o produkte.



OBSAH

Bezpečnostné pokyny 5

Pripojenie plynu 6

Test úniku plynu 7

Prehľad zariadenia 8

Zoznam dielov 10

Montáž 12

Začíname 13

Obsluha 14

Čistenie a starostlivosť 16

Riešenie problémov 17

Pokyny k likvidácii 18

Výrobca a dovozca (Spojené kráľovstvo) 18

Montážny návod 83

English 19**Français 35****Español 51****Italiano 67**



KLARSTEIN

Názov produktu: Jersey
Plynový gril na vonkajšie použitie

Kód produktu: 10045140

PIN kód: 2531CS-0077

Chal-Tec GmbH, Wallstr. 16, 10179 Berlín, Nemecko
WWW.KLARSTEIN.SK

Krajina určenia	Kategória spotrebičov	Typ plynu a prírodný tlak	Veľkosť vstrekovača Ø		Celkový menovitý tepelný príkon (Hs)
			Horák grilu	Bočný horák	
LU, NL, DK, FI, SE, CY, CZ, LT, MT, SK, SI, BG, IS, NO, TR, HR, RO, IT, HU, LV	I3B/P(30) <input checked="" type="checkbox"/>	Propán, bután a ich zmesi: 28 ~ 30 mbar	0,91 mm	0,76 mm	20,7 kW (1 506 g/h)
BE, FR, IT, LU, IE, GB, GR, PT, ES, CY, CZ, LT, SK, CH, SI, LV	I3+(28~30/37) <input checked="" type="checkbox"/>	Bután (G30): 28 ~ 30 mbar	0,91mm	0,76 mm	
		Propán (G31): 37 mbar	0,91mm	0,76 mm	
AT, DE, CH, LU, SK	I3B/P(50) <input type="checkbox"/>	Propán, bután a ich zmesi: 50 mbar	0,80 mm	0,66 mm	

- VAROVANIE: Prístupné časti môžu byť počas prevádzky veľmi horúce. Udržujte malé deti mimo dosahu.
- Pred použitím zariadenia si prečítajte návod na použitie.
- Zariadenie používajte v dobre vetraných priestoroch.
- Akékoľvek úpravy zariadenia môžu byť nebezpečné.
- Po použití vypnite prívod plynu na plynovej fľaši.



BEZPEČNOSTNÉ POKYNY

Pred inštaláciou a uvedením zariadenia do prevádzky si pozorne prečítajte návod na obsluhu a uschovajte si ho pre ďalšie použitie.

- Gril je vhodný len na vonkajšie použitie.
- Ľahko prístupné časti zariadenia sa môžu počas prevádzky veľmi zahriať. Malé deti držte mimo dosahu zariadenia a pri manipulácii so zariadením používajte ochranné rukavice.
- Počas prevádzky zariadenia ho udržiajte mimo dosahu vysoko horľavých materiálov.
- Neprenášajte zariadenie na iné miesto, kým je v prevádzke.
- Po použití zariadenie vypnite otočením ventilu plynovej fľaše alebo regulátora tlaku plynu.
- Akékoľvek úpravy jednotky môžu byť nebezpečné a môžu mať za následok poškodenie majetku a/alebo zranenie osôb. Preto zariadenie nijak neupravujte.
- Plynovú fľašu nikdy neumiestňujte pod zariadenie alebo vedľa neho.
- Plynová fľaša musí byť nainštalovaná v súlade s miestnymi predpismi.
- Používajte len typy propánu a butánu uvedené v návode na obsluhu.
- Plynový gril nikdy nezapaľujte benzínom alebo porovnateľnými kvapalinami.
- Ak dôjde k úniku plynu, vypnite prívod plynu do plynovej fľaše, uhasťte všetky otvorené plamene a otvorte kryt zariadenia. Skontrolujte hadicu a všetky prípojky, či nedochádza k úniku plynu. Ak únik pretrváva, kontaktujte zákaznícky servis alebo miestneho predajcu plynu. Na kontrolu úniku plynu zo spotrebiča nikdy nepoužívajte otvorený plameň.
- Nikdy neodpájajte plynovú prípojku, keď je zariadenie v prevádzke.
- Nikdy nenechávajte zariadenie počas prevádzky bez dozoru. Pri príprave potravín buďte mimoriadne opatrní.
- Zariadenie pravidelne čistite. Dávajte pozor, aby ste počas čistenia nepoškodili citlivé komponenty zariadenia, ako sú horáky a plynové ventily.
- Pružnú hadicu kontrolujte aspoň raz za mesiac a po každej výmene plynovej fľaše. Ak hadica vykazuje trhliny alebo iné vážne poškodenia, vymeňte ju za hadicu podobnej dĺžky a kvality.
- Odporúča sa, aby prístroj aspoň raz ročne skontrolovala kvalifikovaná osoba. Údržbu sa nepokúšajte vykonávať sami.
- Zariadenie používajte v dobre vetraných priestoroch.
- Flexibilné vedenie vymieňajte každé 2 roky alebo keď to vyžadujú vnútroštátne predpisy.
- Diely zapečatené výrobcom alebo popredajným servisom nesmie používateľ zariadenia upravovať.
- Pred každým použitím skontrolujte, či na plynovej hadici nie sú praskliny, rezy alebo iné známky opotrebovania. Ak je plynová hadica poškodená, gril nepoužívajte, kým plynovú hadicu nevymeníte.
- Výmena plynových fliaš by sa mala vykonávať v bezpečnej vzdialenosti od všetkých zdrojov vznietenia, ako je oheň, cigarety, otvorený plameň atď. Pri výmene plynovej fľaše sa uistite, že je zariadenie vypnuté.

- Zariadenie sa môže používať len s plynovými fľašami uvedenými v technickom liste výrobku. Použitie plynové fľaše musia byť v súlade s vnútroštátnymi predpismi.
- Pred uvedením zariadenia do prevádzky vykonajte skúšku úniku plynu mydlovou vodou.
- Pri zapálení horáka musí byť kryt zariadenia otvorený.
- Pri používaní zariadenia používajte rukavice a dlhé grilovacie náradie.
- Buďte pripravení pre prípad požiaru alebo nehody. Poznajcie umiestnenie lekárničky a hasiaceho prístroja a oboznámte sa s ich používaním.
- Plynová hadica sa nesmie nachádzať v blízkosti horúcich povrchov zariadenia.
- Pri príprave potravín buďte mimoriadne opatrní.
- V zariadení neohrievajte uzavreté sklenené alebo kovové nádoby. Vo vnútri nádoby by mohol vzniknúť tlak, ktorý by mohol spôsobiť výbuch a spôsobiť škody na majetku a/alebo zranenie osôb alebo poškodenie zariadenia.
- Pri používaní zariadenia sa odporúča používať ochranné rukavice, najmä pri manipulácii s horúcimi súčasťami zariadenia.

PRIPOJENIE PLYNU

Prípojný plynové potrubie medzi regulátorom tlaku plynu a grilom môže byť vyhotovené pomocou kovového vlnovca alebo gumovej hadice schválenej pre plyn s maximálnou dĺžkou 1,5 m. Plynové grily na skvapalnený ropný plyn (LPG) by mali byť pripojené pomocou schválenej plynovej gumovej hadice.

- Ak sa používa gumová hadica, je potrebná univerzálna prípojka na prívod vzduchu.
- Oba konce plynovej hadice sú pripojené ku grilu a k plynovému ventilu. Gumový hadicový adaptér nainštalujte priamo na hlavné plynové potrubie bez akýchkoľvek adaptérov medzi nimi. Priemer plynovej hadice je 8-10 mm a líši sa v závislosti od použitého adaptéra. Ak máte pochybnosti, opýtajte sa miestneho predajcu plynu, ktorý adaptér a plynová hadica sú kompatibilné s plynovými fľašami dostupnými vo vašej krajine. Nikdy nepoužívajte zariadenie, ak máte akékoľvek pochybnosti o kompatibilitate alebo ak si nie ste istí, či je pripojenie správne izolované.
- K (plniteľnej) plynovej fľaši sa môžu pripojiť len schválené plynové hadice a regulátory. Všetky komponenty by mali byť v súlade s miestnymi predpismi.
- Uistite sa, že plynová hadica nie je skrútená, prehnutá alebo ohnutá inými predmetmi. Po dokončení inštalácie by sa mala vykonať detekcia úniku plynu (skúška tesnosti).
- Nevystavujte plynovú hadicu vysokým teplotám.
- Odporúča sa, aby sa na plynovom grile každoročne vykonala skúška tesnosti.
- Pred každým použitím skontrolujte, či je gumová hadica v dobrom stave. Ak vykazuje známky opotrebovania alebo praskliny, vymeňte ju.

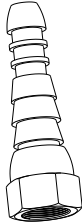
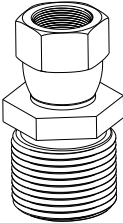
Plynová prípojka s adaptérom typu E	Pripojenie plynu (Francúzsko)
	
<p>Ak používate gumenú hadicu, nainštalujte príslušný adaptér (pozri obrázok vyššie) priamo na hlavné plynové potrubie bez akýchkoľvek medzikusov.</p>	<p>Pri používaní plynového grilu vo Francúzsku sa uistite, že je k hlavnému plynovému vedeniu pripojený príslušný adaptér (pozri obrázok vyššie).</p>

TEST ÚNIKU PLYNU

- Skúšku tesnosti vykonajte pri každom pripojení alebo opätovnom pripojení plynovej fľaše.
- Na kontrolu úniku plynu zo spotrebiča nikdy nepoužívajte otvorený plameň.
- Počas vykonávania skúšky tesnosti nikdy nefajčíte.
- Skúšku tesnosti vykonávajte vždy vonku, na dobre vetranom mieste a mimo dosahu zdrojov vznietenia, ako je benzín, otvorený oheň, iskry alebo elektrické zariadenia.
- Zariadenie sa musí pravidelne kontrolovať na únik plynu. Ak sa objaví zápach plynu, musí sa okamžite vykonať skúška tesnosti.

Vykonanie skúšky tesnosti

- Pripravte mydlový roztok z mydla a vody v pomere 1:3. Mydlový roztok sa môže nanášať pomocou fľaše, štetca, fľaše s mydlom na riad alebo handry na miesta, ktoré sa majú testovať: ventil plynovej fľaše, regulátor tlaku, všetky plynové prípojky, hadicové prípojky a po celej dĺžke pripojovacej hadice.
- Pri nanášaní mydlového roztoku musí byť plynový ventil otočený do polohy "OFF". Po nanosení mydlového roztoku na celé zariadenie zapnite plynový ventil do polohy "ON".
- Ak v jednom bode dôjde k úniku, na príslušnom mieste sa objavia mydlové bubliny.





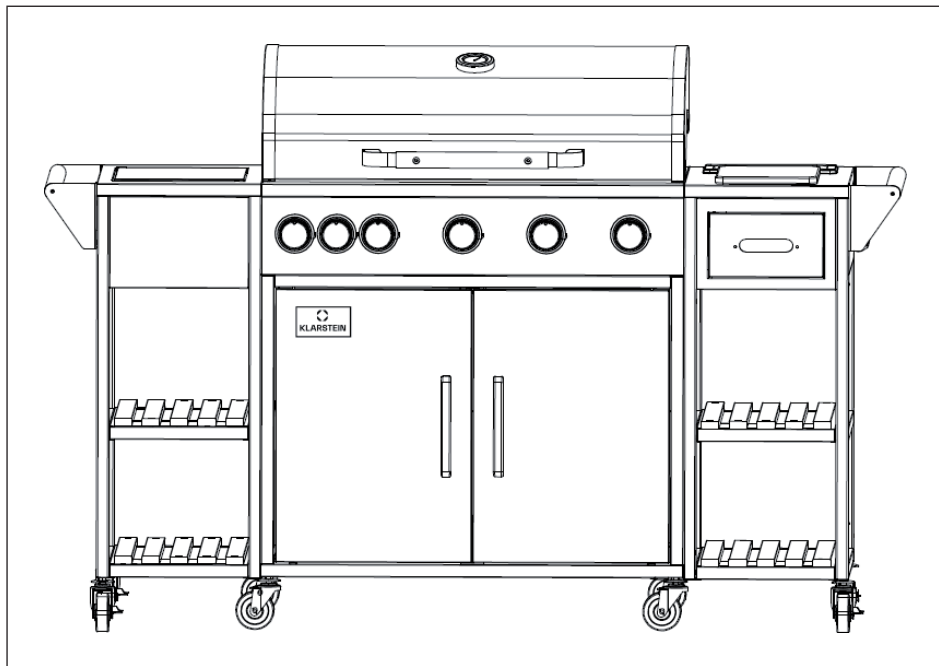

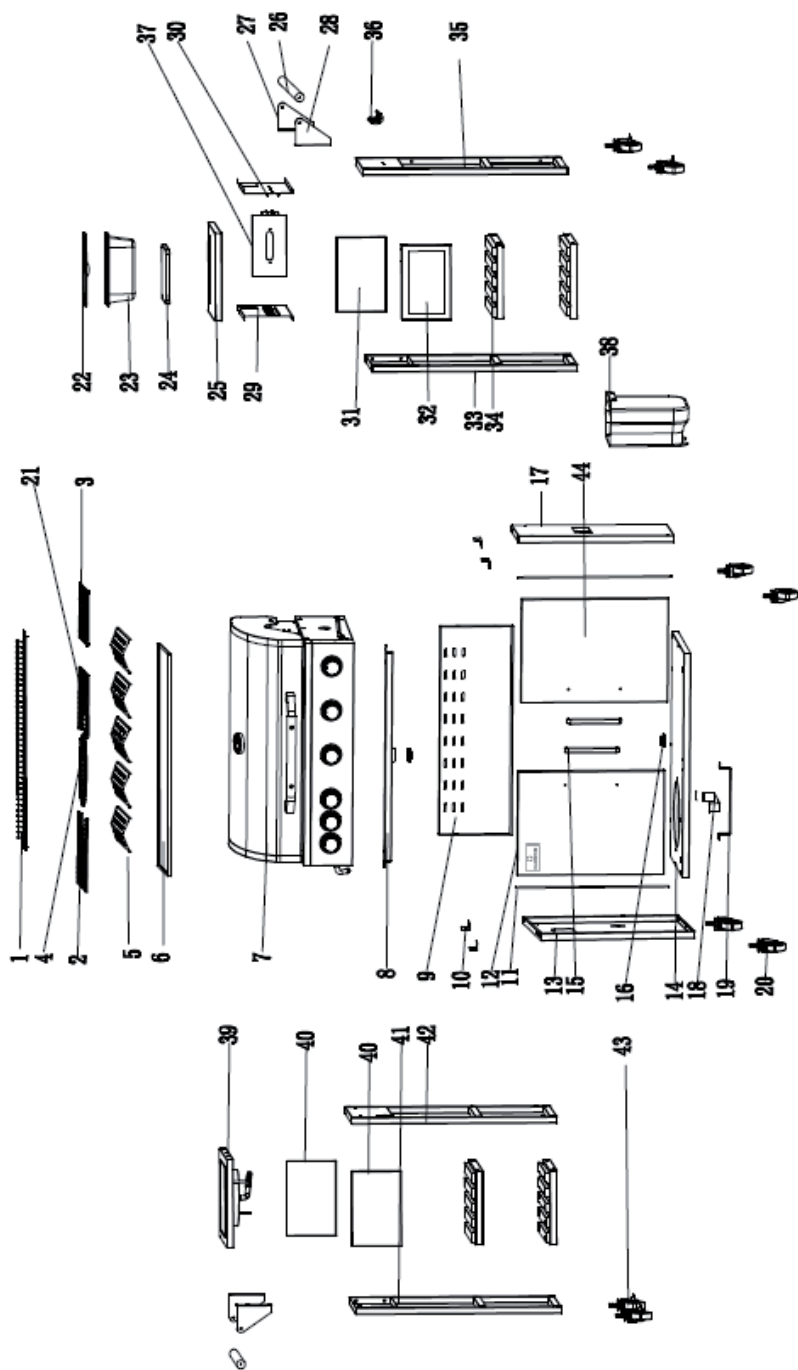

































- Ak dôjde k úniku, okamžite zatvorte plynový ventil. Utiahnite netesné konektory, otvorte plynový ventil a prekontrolujte všetky body.
- Ak sa únik po niekoľkých pokusoch nezastaví, obráťte sa na miestneho predajcu plynu alebo podobne kvalifikovanú osobu. Gril v žiadnom prípade nepoužívajte, ak dochádza k úniku plynu!





PREHĽAD ZARIADENIA











ZOZNAM DIELOV

ČASŤ	MNOŽSTVO	ČASŤ	MNOŽSTVO
1.	 X 1	21.	 X 1
2.	 X 1	22.	 X 1
3.	 X 1	23.	 X 1
4.	 X 1	24.	 X 1
5.	 X 5	25.	 X 1
6.	 X 1	26.	 X 2
7.	 X 1	27.	 X 2
8.	 X 1	28.	 X 2
9.	 X 1	29.	 X 1
10.	 X 4	30.	 X 1
11.	 X 2	31.	 X 1
12.	 X 1	32.	 X 1
13.	 X 1	33.	 X 1
14.	 X 1	34.	 X 4
15.	 X 2	35.	 X 1
16.	 X 2	36.	 X 1
17.	 X 1	37.	 X 1
18.	 X 1	38.	 X 1
19.	 X 1	39.	 X 1
20.	 X 4	40.	 X 2

ČASŤ		MNOŽSTVO
41.		X 1
42.		X 1
43.		X 4
44.		X 1

ČASŤ		MNOŽSTVO
A.		X 102
B.		X 6
C.		X 2
D.		X 1
E.		X 4
F.		X 4

MONTÁŽ

**UPOZORNENIE**

Riziko poranenia! Napriek tomu, že bolo vynaložené maximálne úsilie na odstránenie ostrých hrán z grilu, musíte so všetkými časťami zaobchádzať opatrne, aby ste sa vyhli zraneniu.

Potrebné nástroje: Buď križový skrutkovač, alebo skrutkovač s drážkou. Buď kľúč, alebo kliešte.

Montáž

Pred pokračovaním si kompletne prečítajte návod na použitie. Nájdite si veľký, čistý priestor, kde môžete postaviť grilovací vozík. Skontrolujte zoznam rozsahu dodávky a pozrite si obrázky montáže. Gril sa skladá z mnohých veľkých častí. Montáž si vyžaduje 2 osoby.

Poznámka: Pred montážou odstráňte plastový kryt.

ZAČÍNAME

Príprava

- Na prevádzku grilu potrebujete fľašu s kvapalným plynom a vhodné regulátory tlaku plynu. Regulátory tlaku plynu by mali spĺňať aktuálnu verziu normy EN12864 a národné špecifikácie (pozri ďalšie pokyny).

Nastavenie

- Po zakúpení plynovej fľaše ju môžete nainštalovať do grilu.
- Skontrolujte, či je gril kompletný a či nechýbajú žiadne časti zariadenia. Ak chýbajú nejaké diely, kontaktujte zákaznícky servis.
- Na montáž zariadenia budete potrebovať vhodný skrutkovač a kľúč.
- Vyberte vhodné miesto na inštaláciu zariadenia.
- Zariadenie by malo byť bezpečne umiestnené na rovnej ploche dostatočnej veľkosti.
- Uistite sa, že vstupné a výstupné regulátory sú vhodné a vhodné pre ventil plynovej fľaše a spotrebič.
- Ak sa má regulátor tlaku plynu používať vonku, uistite sa, že je chránený pred okolitým prostredím.
- Na pripojenie plynovej fľaše budete potrebovať vhodný kľúč.
- Pri pripájaní flexibilnej hadice dbajte na to, aby nebola skrútená.

Pripojenie plynovej fľaše

- Pri výmene plynovej fľaše sa uistite, že sa v blízkosti nenachádzajú žiadne zdroje vznietenia.
- Plynovú fľašu umiestnite na ľavú stranu grilu a nikdy nie dovnútra grilu, pretože plynová fľaša musí byť na bezpečnom mieste, mimo dosahu akýchkoľvek zdrojov tepla.
- Keď ste pripravení používať gril, pripojte regulátor tlaku plynu k plynovej fľaši a utiahnite ho.

OBSLUHA

Informácie o tom, ako šetriť energiou

- Skráťte čas otvárania krytu.
- Hneď po skončení prípravy uzavrite ventil plynovej fľaše.
- Zariadenie predhrievajte len 10-15 minút (okrem prvého použitia).
- Nezahrievajte zariadenie dlhšie, ako sa odporúča.
- Nenastavujte vyššiu teplotu zariadenia, ako je potrebné.
- Pripojte hadicu a regulátor tlaku plynu plynovej fľaše k ľavej strane zariadenia. Uistite sa, že plynová fľaša je na bezpečnom mieste a je chránená pred teplom.
- Uistite sa, že plynová fľaša je v bezpečnej polohe a mimo zdrojov tepla.
- Priemer plynovej hadice je 8-10 mm a líši sa v závislosti od použitého adaptéra. Ak máte pochybnosti, opýtajte sa miestneho predajcu plynu, ktorý adaptér a plynová hadica sú kompatibilné s plynovými fľašami dostupnými vo vašej krajine. Nikdy nepoužívajte zariadenie, ak máte akékoľvek pochybnosti o kompatibilitate alebo ak si nie ste istí, či je pripojenie správne izolované. K (plniteľnej) plynovej fľaši sa môžu pripojiť len schválené plynové hadice a regulátory. Všetky komponenty by mali byť v súlade s miestnymi predpismi.
- Maximálna dĺžka hadice by mala byť 1,5 metra.



POZOR

Riziko popálenia! Pri zapálení grilu musí byť kryt grilu otvorený. Pri zapáľovaní grilu dbajte na to, aby vaša tvár nebola priamo nad horákom.

Zapálenie grilu

Horák má nasledujúci postup zapáľovania:

Zapáľovanie pomocou pilotnej regulácie plynu (hlavný horák alebo hlavný horák s bočným horákom alebo hlavný horák s bočným horákom a bočným horákom):

- Ak sú všetky spínače na plynovom grile v polohe "Off", otočte ventil plynovej fľaše do polohy "On".
- Ak chcete vytvoriť iskru, musíte stlačiť gombík regulácie plynu (A) a podržať ho v tejto polohe 3 až 5 sekúnd, aby plyn mohol prúdiť, a potom ho otočiť proti smeru hodinových ručičiek na "HIGH" (B).
- To umožňuje prechod iskry do trubice horáka (C). Zo zapáľovača budete počuť "cvaknutie" a uvidíte oranžový plameň vychádzajúci z trubice horáka na ľavej strane horáka (D).
- Po "cvaknutí" podržte gombík regulácie plynu stlačený ešte dve sekundy, aby plyn úplne prešiel trubicou horáka (E) a zabezpečil zapálenie.
- Keď je horák zapálený, zapália sa aj susedné horáky, akonáhle je prepínač grilu otočený do polohy "HIGH".
- Pri nastavení "HIGH" by mal byť plameň horáka dlhý približne 12-20 mm a oranžová časť plameňa by mala byť minimálna.

- Otočte gombík regulácie plynu úplne proti smeru hodinových ručičiek na minimálne nastavenie.
- Ak máte pri dodržiavaní vyššie uvedených krokov problémy so zapálením grilu, obráťte sa na zákaznícky servis alebo na miestneho predajcu plynu.
- Ak nie je možné použiť automatické zapalovanie, odstráňte grilovací rošt a rozdeľovač tepla (horúcu platňu) a otočte spínač proti smeru hodinových ručičiek na 90°, aby ste zariadenie zapálili pomocou grilovacieho zapalovača umiestneného 5 mm od otvoru horáka.
- Potom vložte rozdeľovač tepla a grilovací rošt späť do grilu v ochranných rukaviciach a v ohňovzdorných alebo žiaruvzdorných ochranných rukaviciach.



VAROVANIE

Nebezpečenstvo požiaru alebo výbuchu! Ak sa horák stále nezapáli, otočte gombík regulácie plynu do polohy "Off" a počkajte dve minúty, aby sa prebytočný plyn rozptýlil, a potom sa pokúste gril znova zapáliť.

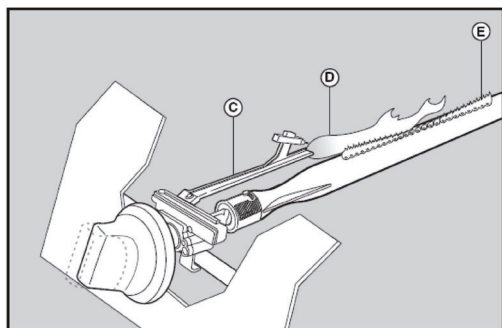
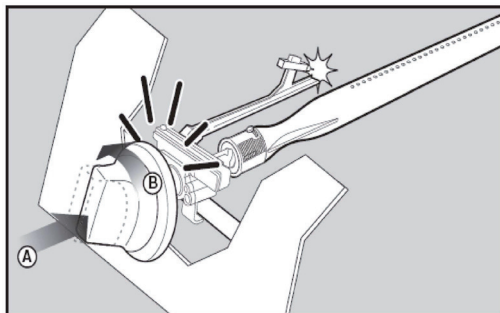

ČISTENIE A STAROSTLIVOSŤ



VAROVANIE

Nebezpečenstvo popálenia! Všetky čistiace a údržbové práce sa musia vykonávať, keď je gril studený a prívod plynu do plynovej fľaše je vypnutý.

Zariadenie servisujte každých 90 dní, minimálne raz ročne je to povinné. Tým sa predlžuje životnosť zariadenia.

Zariadenie sa dá vyčistiť s minimálnym úsilím.

Uskladnenie

- Plynová fľaša sa musí skladovať vonku na dobre vetranom mieste a keď sa nepoužíva, musí byť odpojená od zariadenia.
- Uistite sa, že ste odpojili pripojenie medzi plynovou fľašou a zariadením vonku a že v blízkosti nie sú žiadne zdroje vznietenia.
- Po dlhšom skladovaní skontrolujte plynový gril pred ďalším použitím, či nedochádza k úniku plynu a upchatiu otvorov horáka.
- Dodržiavajte pokyny na čistenie, aby ste zabezpečili bezpečné používanie grilu.
- Skontrolujte, či sa pod krytom nenachádza hmyz a či nie je zanesený, ak bol gril uložený vonku. Ak sú prítomné upchávky, pred použitím ich odstráňte.
- Plynový gril skladujte na chladnom mieste.
- Po uskladnení môže byť potrebné vysušiť gril a vnútornú stranu krytu grilu, ak bol používaný.
- Chrómované tepelné police atď. by sa mali pred uskladnením potrieť olejom na varenie.
- Horáky pri skladovaní zakryte hliníkovou fóliou, aby sa do horáka nedostal hmyz a nečistoty.

RIEŠENIE PROBLÉMOV

Problém	Možná príčina	Riešenie
Horák sa pri použití zapaľovacieho systému nezapne.	Plynová fľaša je prázdna.	Nahradte ju plnou plynovou fľašou.
	Chybný regulátor tlaku.	Skontrolujte alebo vymeňte regulátor tlaku.
	Zablokovanie horáka.	Skontrolujte alebo vymeňte regulátor tlaku.
	Zablokovanie plynovej dýzy alebo hadice	Vyčistite horák.
	Elektródový vodič je uvoľnený a odpojený od elektródy alebo zapaľovacej jednotky.	Opätovne pripojte kábel.
	Poškodená elektróda alebo vodič. Chybný spínač zapaľovania.	Vymeňte elektródu alebo drôt.
Horák sa nedá zapáliť zápalkou.	Plynová fľaša je prázdna.	Nahradte ju plnou plynovou fľašou.
	Chybný regulátor tlaku.	Skontrolujte alebo vymeňte regulátor tlaku.
	Zablokovanie horáka.	Skontrolujte alebo vymeňte regulátor tlaku.
	Zablokovanie plynovej dýzy alebo hadice	Vyčistite horák.
Nízky plameň alebo spätný ráz	Plynová fľaša je príliš malá.	Použite väčšiu plynovú fľašu.
	Zablokovanie horáka.	Vyčistite horák.
	Zablokovanie plynovej dýzy alebo hadice	Vyčistite horák.
	Veterné podmienky.	Gril používajte na mieste chránenom pred vetrom

POKYNY K LIKVIDÁCII



Ak vo vašej krajine platia právne predpisy pre likvidáciu elektrických a elektronických zariadení, tento symbol na výrobku alebo na obale označuje, že tento výrobok sa nesmie likvidovať spolu s domovým odpadom. Namiesto toho by ste ho mali odnieť na príslušné zberné miesto na recykláciu elektrických a elektronických zariadení. Jeho likvidáciou v súlade s pravidlami chránime životné prostredie a zdravie svojich spoluobčanov pred negatívnymi dôsledkami. Podrobnejšie informácie o recyklácii tohto produktu získate od miestnej samosprávy alebo u služby likvidácie domáceho odpadu.

VÝROBCA A DOVOZCA (SPOJENÉ KRÁĽOVSTVO)

Výrobca:

Chal-Tec GmbH, Wallstr. 16, 10179 Berlín, Nemecko

Dovozca pre Veľkú Britániu:

Berlin Brands Group UK Limited

P.O. Box 42

272 Kensington High Street

Londýn, W8 6ND

Veľká Británia

Dear Customer,

Congratulations on purchasing this device. Please read the following instructions carefully and follow them to prevent possible damages. We assume no liability for damage caused by disregard of the instructions and improper use. Scan the QR code to get access to the latest user manual and more product information.



CONTENTS

Safety Instructions	21
Gas Connection	22
Leak Test	23
Device Overview	24
Parts List	26
Assembly	28
Getting Started	29
Operation	30
Cleaning and Care	32
Troubleshooting	33
Disposal Considerations	34
Manufacturer & Importer (UK)	34
Assembly Instructions	83



KLARSTEIN

Product name: Jersey
Gas grill for outdoor use

Article number: 10045140

PIN code: 2531CS-0077

Chal-Tec GmbH, Wallstr. 16, 10179 Berlin, Germany
WWW.KLARSTEIN.DE

Country of Destination	Appliance Category	Gas Type and Supply Pressure	Injector Size Ø		Total Nominal Heat Inputs (Hs)
			Grill burner	Side burner	
LU, NL, DK, FI, SE, CY, CZ, LT, MT, SK, SI, BG, IS, NO, TR, HR, RO, IT, HU, LV	I3B/P(30) <input checked="" type="checkbox"/>	Propane, butane and mixtures: 28-30 mbar	0.91 mm	0.76 mm	20.7 kW (1506 g/h)
BE, FR, IT, LU, IE, GB, GR, PT, ES, CY, CZ, LT, SK, CH, SI, LV	I3+(28~30/37) <input checked="" type="checkbox"/>	Butane (G30): 28-30 mbar	0.91 mm	0.76 mm	
		Propane (G31): 37 mbar	0.91 mm	0.76 mm	
AT, DE, CH, LU, SK	I3B/P(50) <input type="checkbox"/>	Propane, butane and mixtures: 50 mbar	0.80 mm	0.66 mm	

- **WARNING:** Accessible parts may be very hot. Keep young children away.
- Read the instructions before using the appliance.
- Use the appliance in well-ventilated areas.
- Any modifications of the appliance may be dangerous.
- Turn off the gas supply at the gas cylinder after use.



SAFETY INSTRUCTIONS

Read the operating instructions carefully before installing and commissioning the unit and keep them for future use.

- The barbecue is suitable for outdoor use only.
- The easily accessible parts of the appliance can become very hot during use. Keep small children away from the appliance and use protective gloves when handling the appliance.
- Keep the appliance away from highly flammable materials while it is in use.
- Do not move the appliance to another location while it is in use.
- Switch off the appliance after use by turning the gas cylinder valve or the gas pressure regulator.
- Any modifications to the appliance can be dangerous and result in damage to property and/or personal injury. Therefore, do not modify the appliance.
- Never place the gas bottle underneath or next to the appliance.
- The gas bottle must be installed in accordance with local regulations.
- Only use the types of propane and butane gas specified in the operating instructions.
- Never ignite a gas barbecue with petrol or similar liquids.
- If a gas leak occurs, turn off the gas supply at the gas bottle, extinguish all open flames and open the appliance cover. Check the hose and all connections for gas leaks. Contact customer service or your local gas dealer if the leak persists. Never use open flames to check the appliance for gas leaks.
- Never disconnect the gas connection while the appliance is in use.
- Never leave the device unattended while in use. Exercise extreme caution when preparing food.
- Clean the appliance regularly. Be careful not to damage sensitive appliance components such as burners and the gas valves during cleaning.
- Check the flexible hose at least once a month and after every gas bottle change. If the hose shows cracks or other serious damage, replace it with a hose of similar length and quality.
- It is recommended that the appliance be serviced at least once a year by a person qualified to do so. Never attempt to carry out maintenance yourself.
- Place the appliance in a well-ventilated area.
- Replace the flexible cables either every 2 years or when national regulations require it.
- Parts sealed by the manufacturer or the after-sales service must not be changed by the user of the appliance.
- Check the gas hose for cracks, cuts or other signs of wear before each use. If the gas hose is faulty, do not use the barbecue again until the gas hose has been replaced.
- Changing the gas cylinders should be carried out at a safe distance from all sources of ignition, such as fire, cigarettes, open flames, etc. Make sure that the appliance is switched off when changing the gas cylinder.
- The appliance may only be used with the gas bottles specified in the product data sheet. The gas bottles used must comply with national regulations.

- Carry out a gas leakage test with soapy water before putting the appliance into operation.
- When lighting the burner, the appliance cover must be open.
- Use oven gloves and long grill utensils when using the appliance.
- Be prepared in case of fire or accident. Know the location of the first aid kit and fire extinguisher and familiarise yourself with their use.
- Keep the gas hose away from hot appliance surfaces.
- Use extreme caution when preparing food.
- Do not heat sealed glass or metal containers in the appliance. Pressure could build up inside the containers, causing an explosion and resulting in property damage and/or personal injury or damage to the appliance.
- It is recommended to wear protective gloves when using the appliance, especially when handling hot appliance components.

GAS CONNECTION

The gas connection line between the gas pressure regulator and the grill can be made using metal bellows or a gas-approved rubber hose with a maximum length of 1.5 m. Gas grills that run on liquefied petroleum gas (LPG) should be connected with a gas approved rubber hose.

- If a rubber hose is used, a universal air inlet fitting is required.
- The two ends of the gas hose are connected to the grill and the gas valve respectively. Please install the rubber hose adapter directly on the main gas pipe without any adapters in between. The diameter of the gas hose is 8-10 mm and varies depending on the adapter used. If in doubt, ask your local gas dealer which adapter and gas hose is compatible with the gas bottles available in your country. Never operate the device if you have any doubts about compatibility or if you are unsure whether the connection is properly insulated.
- Only approved gas hoses and regulators may be connected to a (refillable) gas cylinder. All components should comply with local regulations.
- Make sure that the gas hose is not twisted, kinked or bent by other objects. After installation is complete, a gas leak detection (leak test) should be performed.
- Do not expose the gas hose to high temperatures.
- It is recommended that an annual air tightness test be carried out on the gas grill.
- Before each use, make sure the rubber hose is in good condition. Replace it if it shows signs of wear or cracks.

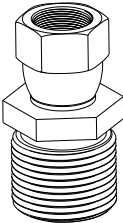
Gas connection with Type E adapter	Gas connection (France)
	
<p>If a rubber hose is being used, please install the appropriate adapter (see image above) directly on the main gas pipe without any adapters in between.</p>	<p>When using the gas grill in France, please ensure that the appropriate adapter (see image above) is connected to the main gas line.</p>

LEAK TEST

- Perform the leak test each time the gas cylinder is connected or reconnected.
- Never use an open flame to check for gas leaks.
- Never smoke while performing the leak test.
- Always perform the leak test outdoors, in a well-ventilated area, and away from sources of ignition such as gasoline, open flames, sparks, or electrical equipment.
- The device must be checked regularly for gas leaks. If a smell of gas is noticeable, the leak test must be carried out immediately.

Carrying out the leak test





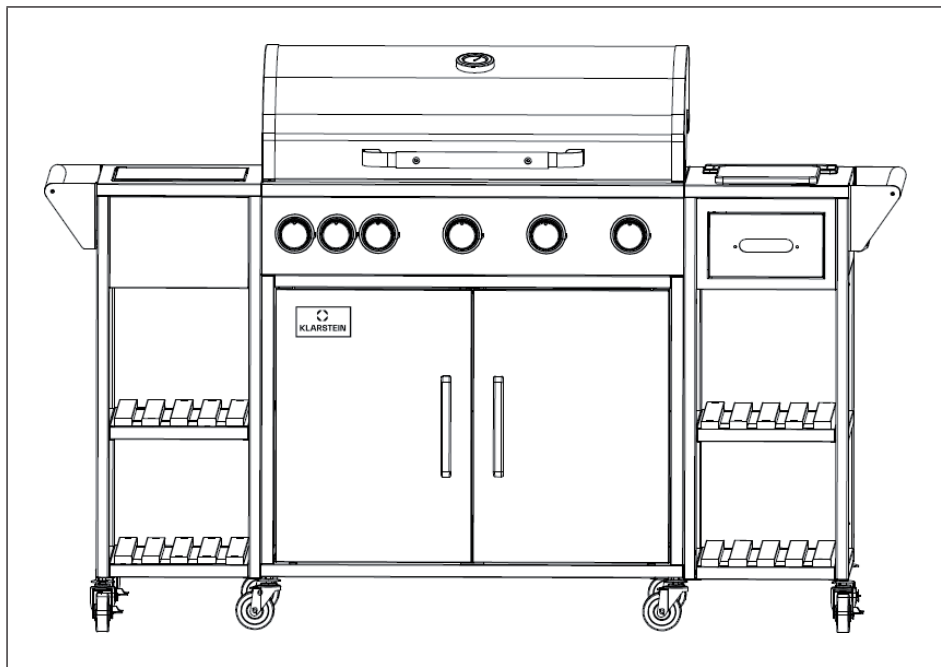

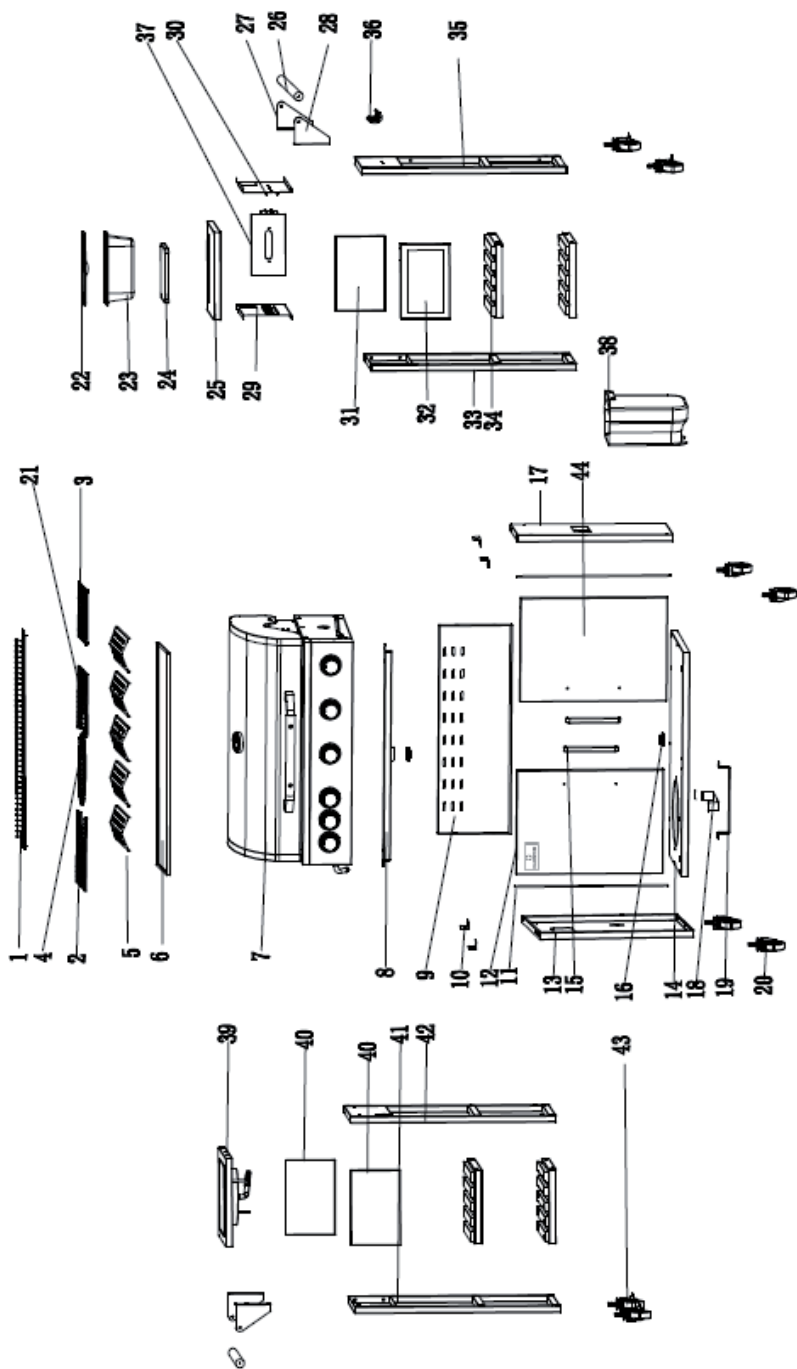

































- Make a soapy solution of soap and water in a 1:3 ratio. The soap solution can be applied with a bottle, brush, dish soap bottle or cloth to the areas to be tested: gas cylinder valve, pressure regulator, all gas connections, hose connections and along the entire length of the connection hose.
- The gas valve must be turned to the "OFF" position when applying the soap solution. Once the soapy solution has been applied all over, turn on the gas valve to the "ON" position.
- If there is a leak at one point, soap bubbles will appear at the corresponding point.
- If there is a leak, close the gas valve immediately. Tighten the leaking connectors, open the gas valve and recheck all points.
- If the leak does not stop after several attempts, contact your local gas dealer or similarly qualified person. Do not use the grill under any circumstances while there is a leak!





DEVICE OVERVIEW











PARTS LIST

PART		QTY	PART		QTY
1.		X 1	21.		X 1
2.		X 1	22.		X 1
3.		X 1	23.		X 1
4.		X 1	24.		X 1
5.		X 5	25.		X 1
6.		X 1	26.		X 2
7.		X 1	27.		X 2
8.		X 1	28.		X 2
9.		X 1	29.		X 1
10.		X 4	30.		X 1
11.		X 2	31.		X 1
12.		X 1	32.		X 1
13.		X 1	33.		X 1
14.		X 1	34.		X 4
15.		X 2	35.		X 1
16.		X 2	36.		X 1
17.		X 1	37.		X 1
18.		X 1	38.		X 1
19.		X 1	39.		X 1
20.		X 4	40.		X 2

PART		QTY
41.		X 1
42.		X 1
43.		X 4
44.		X 1

PART		QTY
A.		X 102
B.		X 6
C.		X 2
D.		X 1
E.		X 4
F.		X 4

ASSEMBLY

**WARNING**

Risk of injury! Although every effort has been made to remove sharp edges from the grill, you must handle all parts with care to avoid injury.

Tools needed: Either a Phillips screwdriver or a slotted screwdriver. Either a spanner or pliers.

Assembly

Read the instruction manual completely before proceeding. Find a large, clean area where you can set up the barbecue trolley. Look in the list of the scope of delivery and look at the assembly pictures. The assembly of the barbecue includes many large parts. The assembly requires 2 persons.

Note: Remove the plastic cap before assembly.

GETTING STARTED

Preparation

- To use the barbecue, you need a liquid gas bottle and suitable gas pressure regulators. The gas pressure regulators should comply with the current version of the EN12864 standard and national specifications (see further instructions).

Setting up

- After purchasing the gas bottle, you can install it in your barbecue.
- Make sure that the barbecue is complete and that no appliance parts are missing. If any parts are missing, contact the customer service.
- You will need a suitable screwdriver and spanner to assemble the appliance.
- Select a suitable place to set up the appliance.
- The appliance should be placed securely on a flat surface of sufficient size.
- Make sure that the input and output regulators are appropriate and suitable for the gas cylinder valve and the appliance.
- If the gas pressure regulator is to be used outdoors, make sure that it is protected from the environment.
- You will need a suitable spanner to connect the gas bottle.
- When connecting the flexible hose, make sure that it is not twisted.

Connecting a gas cylinder

- When changing the gas bottle, make sure that there are no sources of ignition in the vicinity.
- Place the gas bottle on the left-hand side of the barbecue and never inside the barbecue, as the gas bottle must be in a safe position, away from any sources of heat.
- When you are ready to use the barbecue, attach the gas pressure regulator to the gas bottle and tighten it.

OPERATION

Information on how to save energy

- Reduce the opening time of the cover.
- Turn off the valve of the gas bottle as soon as the preparation process is finished.
- Preheat the appliance for 10–15 minutes only (except when using it for the first time).
- Do not preheat the appliance for longer than recommended.
- Do not set the temperature of the appliance higher than required.
- Connect the hose and the gas pressure regulator of the gas bottle to the left side of the appliance. Make sure the gas bottle is in a safe position and kept away from heat.
- Make sure the gas bottle is in a safe position and away from heat sources.
- The diameter of the gas hose is 8–10 mm and varies depending on the adapter used. If in doubt, ask your local gas dealer for advice on which adapter and gas hose is compatible with the locally available gas cylinder in your country. Never operate the appliance if you are in doubt about compatibility or if you are unsure whether the connection is properly insulated. Only approved gas hoses and regulators may be connected to a (refillable) gas bottle. All components should comply with local regulations.
- The maximum length of the hose should be 1.5 metres.



CAUTION

Risk of burns! The grill cover must be open when the barbecue is ignited. Make sure that your face is not directly above the burner when lighting the barbecue.

Lighting the barbecue

The burner has the following ignition procedure:

Ignition with pilot gas control (main burner or main burner with side burner or main burner with side burner and side burner):

- With all switches on the gas barbecue in the "OFF" position, turn the gas cylinder valve to the "ON" position.
- To produce a spark, you must press the gas control knob (A) and hold it in this position for 3–5 seconds to allow the gas to flow and then turn it anticlockwise to "HIGH" (B).
- This allows the spark to pass to the burner tube (C). You will hear a "snapping" sound from the igniter and see an orange flame coming out of the burner tube on the left side of the burner (D).
- After the "snapping sound", keep the gas control knob pressed for another two seconds to allow the gas to flow completely through the burner tube (E) and ensure ignition.

- When the burner is lit, adjacent burners are also lit as soon as the grill switch is turned to "HIGH".
- At the "HIGH" setting, the burner flame should be about 12–20 mm long and the orange flame portion should be minimal.
- Turn the gas control knob fully anti-clockwise for the minimum setting.
- If you have difficulty lighting the barbecue when following the above steps, contact customer service or your local gas dealer.
- If the automatic ignition cannot be used, please remove the grill grate and heat distributor (hot plate) and turn the switch counter-clockwise to 90° to ignite the appliance with a barbecue lighter placed 5 mm from the burner hole.
- Then put the heat distributor and the grill grid back into the grill wearing protective gloves and fire- and heat-resistant protective gloves.



WARNING

Danger of fire and explosion! If the burner still does not ignite, turn the gas control knob to the "OFF" position and wait two minutes to allow the excess gas to dissipate before trying to light the barbecue again.

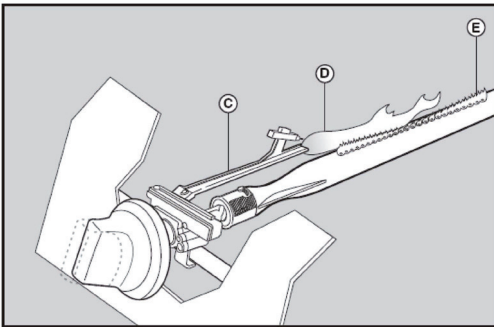
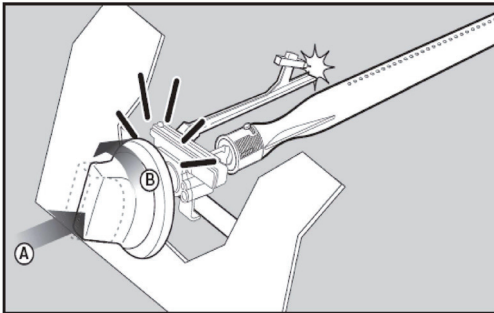

CLEANING AND CARE

**WARNING**

Danger of burns! All cleaning and maintenance must be carried out when the barbecue is cold and the gas supply to the gas cylinder has been turned off.

Service the appliance every 90 days, at least once a year is mandatory. This extends the service life of the appliance.

The appliance can be cleaned with minimal effort.

Storage

- The gas cylinder must be stored outdoors in a well-ventilated place and disconnected from the appliance when not in use.
- Make sure that you disconnect the connection between the gas bottle and the appliance outdoors and that there are no sources of ignition nearby.
- After a long period of storage, check the gas barbecue for gas leaks and blockages in the burner openings before using it again.
- Follow the cleaning instructions to ensure that the barbecue is safe to use.
- Check all areas under the cover for insects and for blockages caused by insects if the barbecue has been stored outside. If blockages are present, remove them before use.
- Store the gas barbecue in a cool place.
- It may be necessary to dry the barbecue and the inside of the barbecue cover after storage, if one has been used.
- Chrome-plated heat shelves etc. should be rubbed with cooking oil before storage.
- Cover the burners with aluminium foil for storage to prevent insects and dirt deposits from getting inside the burner.

TROUBLESHOOTING

Problem	Possible reason	Solution
The burner fails to light when using the ignition system.	The gas bottle is empty.	Replace with a full gas cylinder.
	Faulty pressure regulator.	Check or replace the pressure regulator.
	Blockage in the burner.	Check or replace the pressure regulator.
	Blockage in gas nozzle or hose	Clean the burner.
	Electrode wire loose and disconnected from electrode or ignition unit.	Reconnect the wire.
	Electrode or wire damaged. Faulty ignition switch.	Replace electrode or wire.
The burner cannot be lit with a match.	The gas bottle is empty.	Replace with a full gas cylinder.
	Faulty pressure regulator.	Check or replace the pressure regulator.
	Blockage in the burner.	Check or replace the pressure regulator.
	Blockage in gas nozzle or hose	Clean the burner.
Low flame or blowback	The gas cylinder is too small.	Use a larger gas bottle.
	Blockage in the burner.	Clean the burner.
	Blockage in gas nozzle or hose	Clean the burner.
	Windy conditions.	Use the barbecue in an area protected from the wind

DISPOSAL CONSIDERATIONS



If there is a legal regulation for the disposal of electrical and electronic devices in your country, this symbol on the product or on the packaging indicates that this product must not be disposed of with household waste. Instead, it must be taken to a collection point for the recycling of electrical and electronic equipment. By disposing of it in accordance with the rules, you are protecting the environment and the health of your fellow human beings from negative consequences. For information about the recycling and disposal of this product, please contact your local authority or your household waste disposal service.

MANUFACTURER & IMPORTER (UK)

Manufacturer:

Chal-Tec GmbH, Wallstrasse 16, 10179 Berlin, Germany.

Importer for Great Britain:

Berlin Brands Group UK Limited

PO Box 42

272 Kensington High Street

London, W8 6ND

United Kingdom

Cher client, chère cliente,

Toutes nos félicitations pour l'acquisition de ce nouvel appareil. Veuillez lire attentivement et respecter les instructions de ce mode d'emploi afin d'éviter d'éventuels dommages. Nous ne saurions être tenus pour responsables des dommages dus au non-respect des consignes et à la mauvaise utilisation de l'appareil. Scannez le QR-Code pour obtenir la dernière version du mode d'emploi et des informations supplémentaires concernant le produit :



SOMMAIRE

Consignes de sécurité	37
Raccordement au gaz	38
Test d'étanchéité	39
Descriptif de l'appareil	40
Liste des pièces	42
Montage	44
Mise en marche	45
Utilisation	46
Nettoyage et entretien	48
Identification des problèmes	49
Informations sur le recyclage	50
Fabricant et importateur (UK)	50
Instructions de montage	83



KLARSTEIN

Nom du produit : Jersey
Barbecue à gaz d'extérieur

Numéro d'article : 10045140

Code PIN : 2531CS-0077

Chal-Tec GmbH, Wallstraße 16, 10179, Berlin, Allemagne
WWW.KLARSTEIN.FR

Pays de destination	Classe d'équipement	Type et pression du gaz	Taille des injecteurs Ø		Puissance calorifique totale (Hs)	
			Brûleur du barbecue	Brûleur latéral		
LU, NL, DK, FI, SE, CY, CZ, LT, MT, SK, SI, BG, IS, NO, TR, HR, RO, IT, HU, LV	I3B/P(30)	<input checked="" type="checkbox"/>	Propane, Butane et mélanges : 28-30 mbar	0,91 mm	0,76 mm	20,7 kW (1506 g/h)
BE, FR, IT, LU, IE, GB, GR, PT, ES, CY, CZ, LT, SK, CH, SI, LV	I3+(28-30/37)	<input checked="" type="checkbox"/>	Butane (G30) : 28-30 mbar	0,91 mm	0,76 mm	
			Propane (G31) : 37 mbar	0,91 mm	0,76 mm	
AT, DE, CH, LU, SK	I3B/P(50)	<input type="checkbox"/>	Propane, Butane et mélanges : 50 mbar	0,80 mm	0,66 mm	

- MISE EN GARDE : Les parties accessibles peuvent être très chaudes. Tenez les enfants à l'écart.
- Lisez les PIÈCES avant d'utiliser l'appareil.
- Utilisez l'appareil dans un endroit bien ventilé.
- Toute modification de l'appareil peut être dangereuse.
- Après utilisation, fermez l'arrivée de gaz sur la bouteille de gaz.



CONSIGNES DE SÉCURITÉ

Avant de mettre en marche l'appareil, lisez attentivement et intégralement le mode d'emploi et conservez-le en lieu sûr pour vous y référer ultérieurement.

- Le barbecue est destiné à être utilisé à l'extérieur uniquement.
- Les parties facilement accessibles de l'appareil peuvent devenir très chaudes pendant l'utilisation. Tenez les jeunes enfants éloignés de l'appareil et utilisez des gants de protection lors de la manipulation de l'appareil.
- Tenez l'appareil à l'écart des matériaux inflammables pendant son utilisation.
- Ne déplacez pas l'appareil en cours d'utilisation.
- Après utilisation, éteignez l'appareil en tournant le robinet de la bouteille de gaz ou le régulateur de pression de gaz.
- Toute modification de l'appareil peut être dangereuse et entraîner des dommages matériels et/ou corporels. Par conséquent, ne modifiez pas l'appareil.
- Ne placez jamais la bouteille de gaz sous ou à côté de l'appareil.
- La bouteille de gaz doit être installée conformément aux réglementations locales.
- Utilisez uniquement les types de propane et de butane spécifiés dans le mode d'emploi.
- N'allumez jamais un barbecue à gaz avec de l'essence ou des liquides comparables !
- En cas de fuite de gaz, coupez l'alimentation de la bouteille de gaz, éteignez toutes les flammes nues et ouvrez le couvercle de l'appareil. Vérifiez le tuyau et toutes les connexions pour détecter d'éventuelles fuites de gaz. Contactez le service client ou votre fournisseur de gaz local si la fuite persiste. N'utilisez jamais de flamme nue pour vérifier si l'appareil présente des fuites de gaz.
- Ne débranchez jamais le raccordement au gaz lorsque l'appareil est en cours d'utilisation.
- Ne laissez jamais l'appareil sans surveillance pendant son fonctionnement. Soyez extrêmement prudent lors de la préparation des aliments.
- Nettoyez l'appareil régulièrement. Veillez à ne pas endommager les composants sensibles de l'appareil tels que les brûleurs et les vannes de gaz lors du nettoyage.
- Vérifiez le tuyau ou le flexible une fois par mois et chaque fois que vous changez la bouteille de gaz. Si le tuyau est fissuré ou gravement endommagé, remplacez-le par un tuyau de longueur et de qualité similaires.
- Il est recommandé de faire entretenir l'appareil au moins une fois par an par une personne qualifiée. N'essayez en aucun cas d'effectuer vous-même la maintenance.
- Installez l'appareil dans un endroit bien ventilé.
- Remplacez les flexibles tous les 2 ans, ou lorsque les réglementations nationales l'exigent.
- Les pièces scellées par le fabricant ou le service après-vente ne peuvent pas être modifiées par l'utilisateur de l'appareil.

- Avant chaque utilisation, inspectez le tuyau de gaz pour détecter d'éventuelles déchirures, coupures ou d'autres signes d'usure. Si le tuyau de gaz est défectueux, n'utilisez pas le barbecue avant de l'avoir remplacé.
- Le changement des bouteilles de gaz doit être effectué à une distance de sécurité de toutes les sources d'inflammation, telles que le feu, les cigarettes, les flammes nues, etc. Assurez-vous que l'appareil est éteint lorsque vous changez la bouteille de gaz.
- L'appareil ne doit être utilisé qu'avec les bouteilles de gaz spécifiées dans la fiche technique du produit. Les bouteilles de gaz utilisées doivent être conformes aux réglementations nationales.
- Avant d'utiliser l'appareil, effectuez un test d'étanchéité avec de l'eau savonneuse.
- Au moment d'allumer le brûleur, le couvercle de l'appareil doit être ouvert.
- Utilisez des gants de cuisine et de longs ustensiles de barbecue lorsque vous utilisez l'appareil.
- Soyez prêt en cas d'incendie ou d'accident. Familiarisez-vous avec l'emplacement de la trousse de premiers soins et de l'extincteur et la façon de les utiliser.
- Maintenez le tuyau de gaz à l'écart des surfaces chaudes de l'appareil.
- Soyez extrêmement prudent lors de la préparation des aliments.
- Ne chauffez pas de récipients fermés en verre ou en métal dans l'appareil. La pression pourrait s'accumuler à l'intérieur des récipients, provoquer une explosion et entraîner des dommages matériels et/ou des blessures corporelles ou des dommages à l'appareil.
- Il est recommandé de porter des gants de protection lors de l'utilisation de l'appareil, en particulier lors de la manipulation de composants chauds de l'appareil.

RACCORDEMENT AU GAZ

Le raccordement de gaz entre le régulateur de pression et le barbecue peut être réalisée à l'aide de soufflets métalliques ou d'un tuyau en caoutchouc homologué gaz d'une longueur maximale de 1,5 m. Les barbecues à gaz qui fonctionnent au gaz de pétrole liquéfié (GPL) doivent être connectés avec un tuyau en caoutchouc homologué pour le gaz.

- Si vous utilisez un tuyau en caoutchouc, un raccord d'entrée d'air universel est requis.
- Les deux extrémités du tuyau de gaz sont connectées respectivement au barbecue et à la vanne de gaz. Installez l'adaptateur de tuyau en caoutchouc directement sur le tuyau de gaz principal sans aucun adaptateur entre les deux. Le diamètre du tuyau de gaz varie de 8 à 10 mm en fonction de l'adaptateur utilisé. En cas de doute, demandez à votre revendeur de gaz local quel adaptateur et tuyau de gaz est compatible avec la bouteille de gaz disponible dans votre pays. N'utilisez jamais l'appareil si vous avez des doutes sur la compatibilité ou si vous n'êtes pas sûr que la connexion soit correctement isolée.

- Seuls les tuyaux de gaz et les régulateurs homologués peuvent être raccordés à une bouteille de gaz (rechargeable). Tous les composants doivent être conformes aux réglementations locales.
- Assurez-vous que le tuyau de gaz n'est pas tordu, plié ou pincé par d'autres objets. Une fois l'installation terminée, vous devez effectuer un test d'étanchéité.
- N'exposez pas le tuyau de gaz à des températures élevées.
- Il est recommandé d'effectuer un test annuel d'étanchéité à l'air sur le barbecue à gaz.
- Avant chaque utilisation, assurez-vous que le tuyau de gaz est en bon état. Remplacez-le s'il présente des signes d'usure ou des fissures.

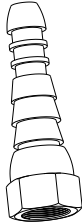
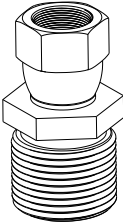
Raccordement au gaz avec adaptateur de type E	Raccordement gaz (France)
	
<p>Si vous utilisez un flexible en caoutchouc, veuillez installer l'adaptateur correspondant (voir image ci-dessus) directement sur le tuyau de gaz principal sans aucun adaptateur entre les deux.</p>	<p>Si vous utilisez le barbecue à gaz en France, veuillez vous assurer que l'adaptateur approprié (voir image ci-dessus) est connecté à la conduite de gaz principale.</p>

TEST D'ÉTANCHÉITÉ

- Effectuez le test d'étanchéité chaque fois que vous branchez ou débranchez la bouteille de gaz.
- N'utilisez jamais une flamme nue pour rechercher les fuites de gaz.
- Ne fumez jamais pendant un test d'étanchéité.
- Effectuez toujours le test d'étanchéité à l'extérieur, dans une zone bien ventilée et à l'écart des sources d'inflammation telles que l'essence, les flammes nues, les étincelles ou les équipements électriques.
- Cet appareil doit être contrôlé régulièrement pour s'assurer qu'il ne présente pas de fuites de gaz. Si une odeur de gaz est perceptible, le test d'étanchéité doit être effectué immédiatement.

Réalisation du test d'étanchéité





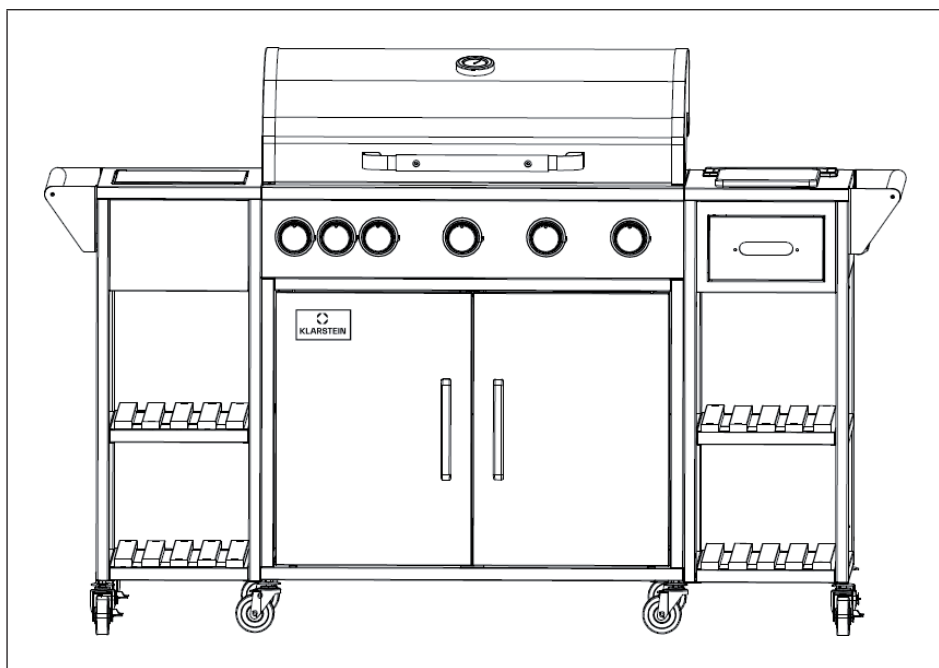

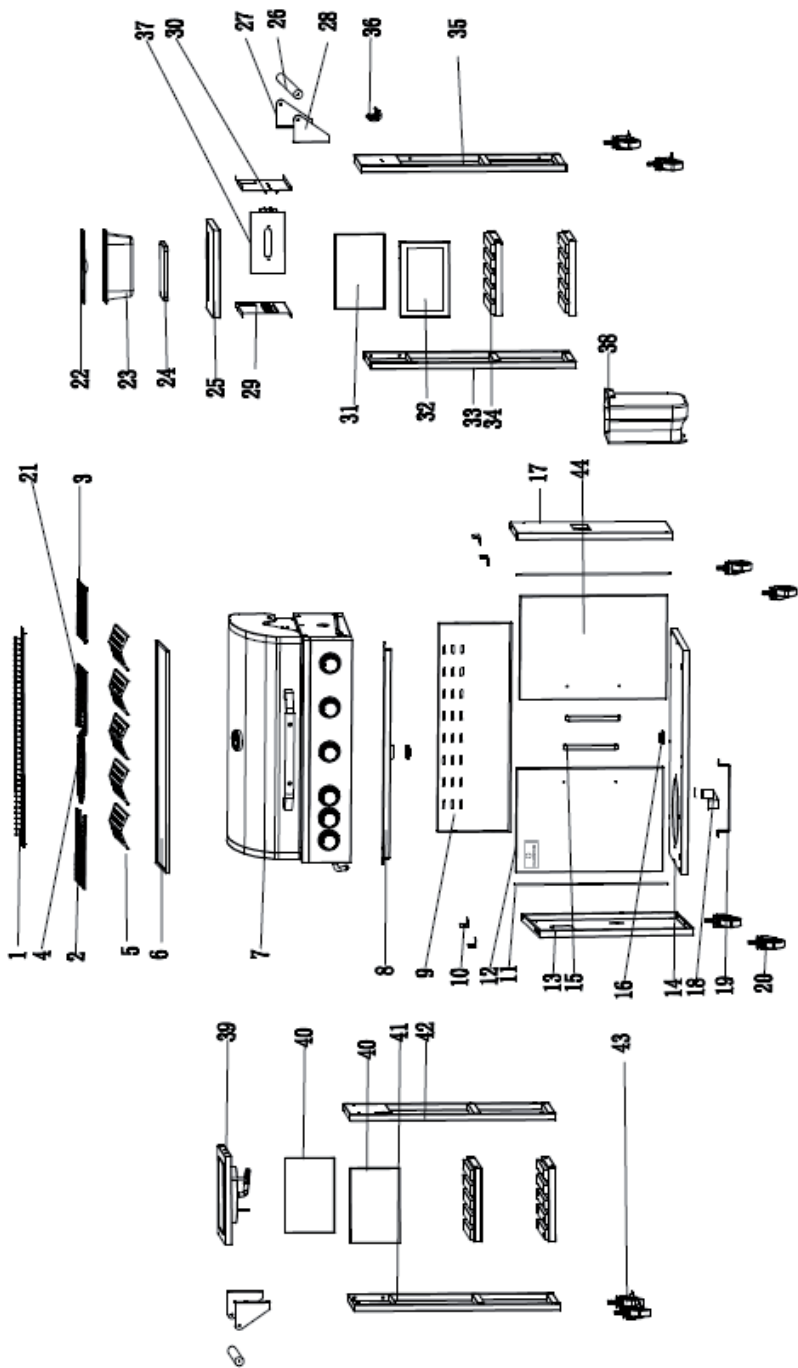

































- Préparez une solution savonneuse de savon et d'eau dans un rapport de 1:3. La solution savonneuse peut être appliquée à l'aide d'un flacon, d'un pinceau, d'un flacon de liquide vaisselle ou d'un chiffon sur les zones à tester : robinet de la bouteille de gaz, régulateur de pression, tous les raccords gaz, raccords de tuyaux et sur toute la longueur du tuyau de raccordement.
- La vanne de gaz doit être tournée sur la position OFF lors de l'application de la solution savonneuse. Une fois que la solution savonneuse a été appliquée sur toute la zone, le robinet de la bouteille de gaz doit être tourné en position ON.
- S'il y a une fuite, des bulles de savon apparaîtront à l'endroit correspondant.
- En cas de fuite, fermez immédiatement le robinet de gaz. Serrez les raccords qui fuient, ouvrez le robinet de gaz et revérifiez tous les points.
- Si la fuite ne s'arrête pas après plusieurs tentatives, contactez votre revendeur de gaz local ou une personne de qualification similaire. N'utilisez jamais le barbecue tant qu'il y a une fuite !





DESCRIPTIF DE L'APPAREIL











LISTE DES PIÈCES

PIÈCE		Qté	PIÈCE		Qté
1.		X 1	21.		X 1
2.		X 1	22.		X 1
3.		X 1	23.		X 1
4.		X 1	24.		X 1
5.		X 5	25.		X 1
6.		X 1	26.		X 2
7.		X 1	27.		X 2
8.		X 1	28.		X 2
9.		X 1	29.		X 1
10.		X 4	30.		X 1
11.		X 2	31.		X 1
12.		X 1	32.		X 1
13.		X 1	33.		X 1
14.		X 1	34.		X 4
15.		X 2	35.		X 1
16.		X 2	36.		X 1
17.		X 1	37.		X 1
18.		X 1	38.		X 1
19.		X 1	39.		X 1
20.		X 4	40.		X 2

PIÈCE		Qté
41.		X 1
42.		X 1
43.		X 4
44.		X 1

PIÈCE		Qté
A.		X 102
B.		X 6
C.		X 2
D.		X 1
E.		X 4
F.		X 4

MONTAGE

**MISE EN GARDE**

Risque de blessure ! Bien que le fabricant ait fait tout son possible pour enlever les bords tranchants du barbecue, prenez des précautions avec toutes les pièces pour éviter les blessures.

Outils nécessaires : tournevis cruciforme ou plat. clé à molette ou pince.

Assemblage

Lisez entièrement le mode d'emploi avant de continuer. Trouvez une grande surface propre pour installer le chariot du barbecue. Vérifiez la liste de livraison et regardez les photos de montage. L'assemblage du barbecue implique de nombreuses pièces de grande taille. L'assemblage du barbecue nécessite 2 personnes.

Remarque : Avant le montage, retirez le capuchon en plastique.

MISE EN MARCHÉ

Préparatifs

- Pour utiliser le barbecue, vous avez besoin d'une bouteille de gaz liquide et de régulateurs de pression de gaz appropriés. Les régulateurs de pression de gaz doivent être conformes à la dernière version de la norme EN12864 et aux spécifications nationales (voir les instructions supplémentaires).

Installation

- Après avoir acheté la bouteille de gaz, vous pouvez l'installer dans votre barbecue.
- Assurez-vous que le barbecue est complet et qu'aucune pièce de l'appareil ne manque. Si des composants de l'appareil sont manquants, contactez le service client.
- Pour assembler l'appareil, vous aurez besoin d'un tournevis et d'une clé appropriés.
- Choisissez un endroit approprié pour installer l'appareil.
- L'appareil doit être placé en toute sécurité sur une surface plane suffisamment grande.
- Assurez-vous que les régulateurs d'entrée et de sortie sont corrects et adaptés au robinet de la bouteille de gaz et à l'appareil.
- Si vous utilisez le régulateur de pression de gaz à l'extérieur, assurez-vous qu'il est protégé des influences environnementales.
- Vous aurez besoin d'une clé appropriée pour raccorder la bouteille de gaz.
- Lors du raccordement du flexible, assurez-vous qu'il n'est pas tordu.

Raccordement d'une bouteille de gaz

- Lors du changement de la bouteille de gaz, assurez-vous qu'aucune source d'inflammation ne se trouve à proximité.
- Placez la bouteille de gaz sur le côté gauche du barbecue et jamais à l'intérieur car la bouteille de gaz doit être en sécurité loin de la chaleur.
- Lorsque vous souhaitez utiliser le barbecue, fixez le régulateur de pression de gaz à la bouteille de gaz et serrez-le.

UTILISATION

Conseils pour économiser de l'énergie

- Réduisez le temps d'ouverture du couvercle.
- Fermez le robinet de la bouteille de gaz dès que la cuisson est terminée.
- Préchauffez le barbecue à gaz pendant 10 à 15 minutes maximum (sauf lors de la première utilisation).
- Ne préchauffez pas le barbecue plus longtemps que recommandé.
- Ne réglez pas la température de l'appareil plus chaud que nécessaire.
- Connectez le tuyau et le régulateur de pression de la bouteille de gaz sur le côté gauche de l'appareil. Assurez-vous que la bouteille de gaz est en sécurité et à l'abri de la chaleur.
- Assurez-vous que la bouteille de gaz est en sécurité et loin des sources de chaleur.
- Le diamètre du tuyau de gaz varie de 8 à 10 mm en fonction de l'adaptateur utilisé. En cas de doute, demandez à votre revendeur de gaz local quel adaptateur et tuyau de gaz est compatible avec la bouteille de gaz disponible dans votre pays. N'utilisez jamais l'appareil si vous avez des doutes sur la compatibilité ou si vous n'êtes pas sûr que la connexion soit correctement isolée. Seuls les tuyaux de gaz et les régulateurs homologués peuvent être raccordés à une bouteille de gaz (rechargeable). Tous les composants doivent être conformes aux réglementations locales.
- La longueur maximale du tuyau doit être de 1,5 mètre.



ATTENTION

Risque de brûlure ! Au moment d'allumer le brûleur, le couvercle de l'appareil doit être ouvert. Veillez à ne pas mettre votre visage directement au-dessus du barbecue à gaz lorsque vous l'allumez.

Allumage du barbecue

Le brûleur s'allume de la façon suivante :

Allumage avec commande de gaz de contrôle (brûleur principal ou brûleur principal avec brûleur latéral ou brûleur principal avec brûleur latéral et brûleur latéral) :

- Avec tous les interrupteurs du barbecue à gaz en position OFF, tournez le robinet de la bouteille de gaz sur ON.
- Pour créer une étincelle, appuyez sur le bouton de contrôle du gaz (A) et maintenez-le pendant 3 à 5 secondes pour permettre l'écoulement du gaz, puis le tourner dans le sens inverse des aiguilles d'une montre jusqu'à HIGH (B).
- Cela permet à l'étincelle d'aller au tube du brûleur (C). Vous entendrez un « claquement » de l'allumeur et verrez une flamme orange sortir du tube du brûleur sur le côté gauche (D).

- Après le « claquement », maintenez la commande de gaz pendant deux secondes pour permettre au gaz de s'écouler complètement à travers le tube du brûleur (E) et assurer l'allumage.
- Lorsque le brûleur est allumé, l'interrupteur du barbecue est réglé sur HIGH, les brûleurs adjacents seront également allumés.
- Au réglage HIGH, la flamme du brûleur doit avoir une longueur d'environ 12 à 20 mm et la teneur en flamme orange doit être minimale.
- Tournez le bouton de commande des gaz à fond dans le sens antihoraire pour le réglage minimum.
- Si vous avez des difficultés à allumer le barbecue après avoir suivi les étapes ci-dessus, contactez le service client ou votre fournisseur de gaz local.
- Si vous ne pouvez pas utiliser l'allumage automatique, veuillez retirer la grille du barbecue et le diffuseur de chaleur (plaque chauffante) et tourner la valve à 90° en sens inverse des aiguilles d'une montre pour allumer le barbecue avec un briquet à barbecue à une distance de 5 mm du trou du brûleur.
- Remettez ensuite le dissipateur de chaleur et la grille dans le barbecue avec des gants de protection et portez des gants de protection résistants au feu et à la chaleur.



MISE EN GARDE

Risque d'incendie et d'explosion ! Si le brûleur ne s'allume toujours pas, tournez le bouton de contrôle du gaz en position OFF et attendez deux minutes pour permettre à l'excès de gaz de se dissiper avant d'essayer de rallumer le barbecue.

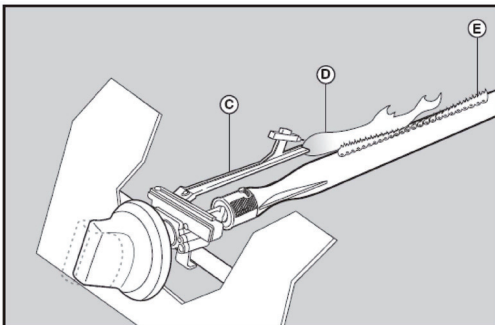
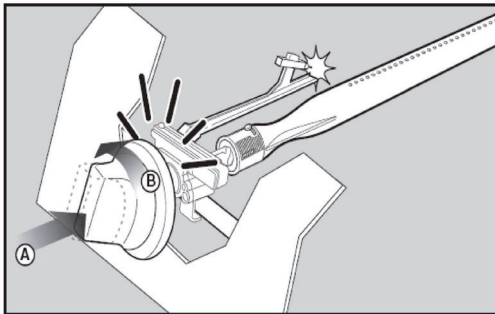

NETTOYAGE ET ENTRETIEN



MISE EN GARDE

Risque de brûlure ! Tous les travaux de nettoyage et d'entretien doivent être effectués lorsque le barbecue est froid et que l'alimentation en gaz a été coupée au niveau de la bouteille de gaz.

Entretenez l'appareil tous les 90 jours, l'entretien étant obligatoire au moins une fois par an. Cela prolonge la durée de vie de l'appareil.

L'appareil se nettoie avec un minimum d'effort.

Stockage

- La bouteille de gaz doit être stockée à l'extérieur dans un endroit bien ventilé et déconnectée de l'appareil lorsqu'elle n'est pas utilisée.
- Assurez-vous que vous débranchez la bouteille de gaz de l'appareil à l'extérieur et qu'il n'y a aucune source d'inflammation à proximité.
- Après une longue période de stockage, vérifiez le barbecue à gaz pour détecter les fuites de gaz et les blocages de l'orifice du brûleur avant de l'utiliser à nouveau.
- Suivez les instructions de nettoyage pour vous assurer que le barbecue peut être utilisé en toute sécurité.
- Si le barbecue a été stocké à l'extérieur, vérifiez que toutes les zones sous le couvercle sont exemptes d'insectes et de blocages d'insectes. S'il y a des obstructions, retirez-les avant utilisation.
- Rangez le barbecue à gaz dans un endroit frais.
- Il peut être nécessaire de sécher le barbecue et l'intérieur de son couvercle après le stockage s'il a été utilisé.
- Les grilles chauffantes chromées, etc. doivent être frottées avec de l'huile de cuisson avant le stockage.
- Couvrez les brûleurs avec du papier d'aluminium pour le stockage afin d'empêcher les insectes et les débris de pénétrer à l'intérieur du brûleur.

IDENTIFICATION DES PROBLÈMES

Problème	Cause possible	Solution
Le brûleur ne s'allume pas lors de l'utilisation du système d'allumage.	La bouteille de gaz est vide.	Remplacez-la par une bouteille pleine.
	Régulateur de pression défectueux.	Contrôlez ou remplacez le régulateur de pression.
	Brûleur bouché	Contrôlez ou remplacez le régulateur de pression.
	Obstruction dans la buse ou le tuyau de gaz	Nettoyez le brûleur.
	Fil d'électrode desserré et déconnecté de l'électrode ou de l'unité d'allumage.	Rebranchez le fil.
	Électrode ou fil endommagé. Commutateur d'allumage défectueux.	Remplacer l'électrode ou le fil.
Le brûleur ne s'allume pas avec une allumette.	La bouteille de gaz est vide.	Remplacez-la par une bouteille pleine.
	Régulateur de pression défectueux.	Contrôlez ou remplacez le régulateur de pression.
	Brûleur bouché	Contrôlez ou remplacez le régulateur de pression.
	Obstruction dans la buse ou le tuyau de gaz	Nettoyez le brûleur
Flamme faible ou retour de flamme	La bouteille de gaz est trop petite.	Utilisez une bouteille de gaz plus grande
	Brûleur bouché	Nettoyez le brûleur.
	Obstruction dans la buse ou le tuyau de gaz	Nettoyez le brûleur
	Conditions venteuses.	Utilisez le barbecue dans une zone à l'abri du vent

INFORMATIONS SUR LE RECYCLAGE



S'il existe une réglementation pour l'élimination ou le recyclage des appareils électriques et électroniques dans votre pays, ce symbole sur le produit ou sur l'emballage indique que cet appareil ne doit pas être jeté avec les ordures ménagères. Vous devez le déposer dans un point de collecte pour le recyclage des équipements électriques et électroniques. La mise au rebut conforme aux règles protège l'environnement et la santé de vos semblables des conséquences négatives. Pour plus d'informations sur le recyclage et l'élimination de ce produit, veuillez contacter votre autorité locale ou votre service de recyclage des déchets ménagers.

FABRICANT ET IMPORTATEUR (UK)

Fabricant :

Chal-Tec GmbH, Wallstraße 16, 10179 Berlin, Allemagne.

Importateur pour la Grande Bretagne :

Berlin Brands Group UK Limited

PO Box 42

272 Kensington High Street

London, W8 6ND

United Kingdom

Estimado cliente:

Le felicitamos por la adquisición de este producto. Lea atentamente el siguiente manual y siga cuidadosamente las instrucciones de uso con el fin de evitar posibles daños. La empresa no se responsabiliza de los daños ocasionados por un uso indebido del producto o por haber desatendido las indicaciones de seguridad. Escanee el siguiente código QR para obtener acceso al manual de usuario más reciente e información adicional sobre el producto.



ÍNDICE

Indicaciones de seguridad	53
Conexión de gas	54
Prueba de fugas de gas	55
Descripción general del aparato	56
Lista de piezas	58
Montaje	60
Puesta en funcionamiento	60
Funcionamiento	61
Limpieza y cuidado	64
Búsqueda de errores	65
Indicaciones sobre la retirada del aparato	66
Fabricante e importador (Reino Unido)	66
Instrucciones de montaje	83



KLARSTEIN

Nombre del producto: Jersey
Barbacoa de gas para exteriores

Número del artículo: 10045140

PIN-Code: 2531CS-0077

Chal-Tec GmbH, Wallstraße 16, 10179 Berlín, Alemania.
WWW.KLARSTEIN.ES

País de destino	Clase de aparato	Tipo de gas y presión	Tamaño del inyector Ø		Potencia-calorífica- total (Hs)
			Quema- dor de gas	Que- mador auxiliar	
LU, NL, DK, FI, SE, CY, CZ, LT, MT, SK, SI, BG, IS, NO, TR, HR, RO, IT, HU, LV	I3B/P(30) <input checked="" type="checkbox"/>	Propano, butano y mezclas: 28~30 mbar	0,91 mm	0,76 mm	20,7 kW (1506 g/h)
BE, FR, IT, LU, IE, GB, GR, PT, ES, CY, CZ, LT, SK, CH, SI, LV	I3+(28~30/37) <input checked="" type="checkbox"/>	Butano (G30): 28~30 mbar	0,91 mm	0,76 mm	
		Propano (G31): 37 mbar	0,91 mm	0,76 mm	
AT, DE, CH, LU, SK	I3B/P(50) <input type="checkbox"/>	Propano, butano y mezclas: 50 mbar	0,80 mm	0,66 mm	

- **ADVERTENCIA:** Las piezas accesibles pueden estar muy calientes. Mantenga a los niños pequeños lejos del aparato.
- Lea las indicaciones antes de utilizar el aparato.
- Utilice la unidad en zonas bien ventiladas.
- Cualquier modificación de la unidad puede ser peligrosa.
- Cierre el suministro de gas en la botella de gas después de su uso.



INDICACIONES DE SEGURIDAD

Lea atentamente el manual de instrucciones antes de instalar y utilizar el aparato y guárdelo para usos futuros.

- La barbacoa sólo es apta para su uso en exteriores.
- Las partes fácilmente accesibles del aparato pueden calentarse mucho durante su uso. Mantenga a los niños pequeños alejados del aparato y utilice guantes de protección al manipularlo.
- Mantenga el aparato alejado de materiales altamente inflamables mientras esté en uso.
- No traslade la unidad a otro lugar mientras esté en uso.
- Apague el aparato después de utilizarlo girando la válvula de la bombona de gas o el regulador de presión de gas.
- Cualquier modificación en el aparato puede ser peligrosa y provocar daños materiales y/o personales. Por lo tanto, no modifique la unidad.
- No coloque nunca la bombona de gas debajo o junto al aparato.
- La botella de gas debe instalarse de acuerdo con la normativa local.
- Utilice únicamente los tipos de gas propano y butano especificados en el manual de instrucciones.
- Nunca encienda una barbacoa de gas con gasolina o líquidos similares.
- Si se produce una fuga de gas, cierre el suministro de gas a la botella de gas, apague todas las llamas abiertas y abra la tapa del aparato. Compruebe si hay fugas de gas en la manguera y en todas las conexiones. Si la fuga persiste, póngase en contacto con el servicio posventa o con su distribuidor de gas local. No utilice nunca llamas abiertas para comprobar si hay fugas de gas en el aparato.
- No desconecte nunca la conexión de gas mientras el aparato esté en funcionamiento.
- No deje el aparato sin supervisión cuando está en marcha. Extreme las precauciones al preparar los alimentos.
- Limpie el aparato regularmente. Tenga cuidado de no dañar los componentes sensibles del aparato, como los quemadores y las válvulas de gas, durante la limpieza.
- Compruebe el tubo flexible al menos una vez al mes y después de cada cambio de botella de gas. Si el tubo presenta grietas u otros daños graves, sustitúyalo por otra de longitud y calidad similares.
- Se recomienda que el aparato sea revisado al menos una vez al año por una persona cualificada para ello. No intente nunca realizar el mantenimiento usted mismo.
- Si no va a utilizar el aparato, guárdelo en un espacio bien ventilado.
- Sustituya los cables flexibles cada 2 años o cuando lo exija la normativa nacional.
- Las piezas precintadas por el fabricante o el servicio posventa no deben ser cambiadas por el usuario del aparato.
- Antes de cada uso, compruebe si la manguera de gas presenta grietas, cortes u otros signos de desgaste. Si la manguera de gas está defectuosa, no vuelva a utilizar la barbacoa hasta que haya sustituido la manguera de gas.

- El cambio de las bombonas de gas debe realizarse a una distancia segura de cualquier fuente de ignición, como fuego, cigarrillos, llamas abiertas, etc. Compruebe que el aparato está apagado al cambiar la bombona de gas.
- El aparato sólo puede utilizarse con las bombonas de gas especificadas en la ficha técnica del producto. Las botellas de gas utilizadas deben cumplir la normativa nacional.
- Realice una prueba de estanqueidad al gas con agua jabonosa antes de poner el aparato en funcionamiento.
- Al encender el quemador, la tapa del aparato debe estar abierta.
- Utilice guantes de cocina y utensilios largos para asar cuando utilice el aparato.
- Esté preparado en caso de incendio o accidente. Conozca la ubicación del botiquín de primeros auxilios y del extintor y familiarícese con su uso.
- Mantenga el tubo de gas alejada de las superficies calientes del aparato.
- Extreme las precauciones al preparar los alimentos.
- No caliente recipientes de vidrio o metal cerrados en el aparato. Podría acumularse presión en el interior de los recipientes, provocando una explosión y causando daños materiales y/o personales o daños al aparato.
- Se recomienda utilizar guantes de protección al utilizar el aparato, especialmente al manipular componentes calientes del mismo.

CONEXIÓN DE GAS

El conducto de conexión de gas entre el regulador de presión de gas y la barbacoa se puede realizar utilizando fuelles metálicos o una manguera de goma homologada para gas con una longitud máxima de 1,5 m. Las barbacoas de gas que utilizan gas licuado de petróleo (GLP) deben conectarse utilizando una manguera de goma homologada para gas.

- Si se utiliza una manguera de goma, se requiere una conexión universal de entrada de aire.
- Conecte los dos extremos de la manguera de gas a la parrilla y a la válvula de gas respectivamente. Por favor, instale el adaptador de goma de la manguera directamente en el tubo principal de gas, sin ningún adaptador intermedio. El diámetro de la manguera de gas es de 8 - 10 mm y varía en función del adaptador utilizado. En caso de duda, pregunte a su distribuidor local de gas qué adaptador y manguera de gas son compatibles con la bombona de gas disponible en su país. No ponga nunca el aparato en funcionamiento si tiene dudas sobre su compatibilidad o si no está seguro de que la conexión está correctamente aislada.
- Sólo pueden conectarse a una bombona de gas (recargable) mangueras y reguladores de gas homologados. Todos los componentes deben cumplir la normativa local.
- Asegúrese de que la manguera de gas no esté retorcida, doblada o estrangulada por otros objetos. Una vez finalizada la instalación, debe realizarse una prueba de estanqueidad al gas (prueba de fugas).
- No exponga la manguera de gas a altas temperaturas.

- Se recomienda realizar anualmente una prueba de estanqueidad en la barbacoa de gas.
- Asegúrese de que el tubo de goma está en buenas condiciones antes de cada uso. Sustitúyalo si muestra signos de desgaste o grietas.

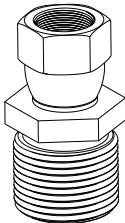
Conexión de gas con adaptador tipo E	Conexión de gas (Francia)
	
<p>Si se utiliza una manguera de goma, instale el adaptador correspondiente (véase la imagen de arriba) directamente en la tubería principal de gas sin ningún adaptador de por medio.</p>	<p>Si utiliza la barbacoa de gas en Francia, asegúrese de que el adaptador correspondiente (consulte la imagen anterior) esté conectado a la tubería principal de gas.</p>

PRUEBA DE FUGAS DE GAS

- Realice la prueba de estanqueidad cada vez que conecte o vuelva a conectar la bombona de gas.
- No utilice nunca una llama abierta para comprobar si hay fugas de gas.
- No fume nunca mientras realiza la prueba de estanqueidad.
- Realice siempre la prueba de estanqueidad al aire libre, en una zona bien ventilada y a una distancia segura de fuentes de ignición como gasolina, llamas abiertas, chispas o equipos eléctricos.
- El aparato debe revisarse periódicamente para detectar posibles fugas de gas. Si se percibe olor a gas, debe realizarse inmediatamente la prueba de estanqueidad.

Realización de la prueba de estanqueidad

- Prepare una solución jabonosa con agua y jabón en una proporción de 1:3. La solución jabonosa puede aplicarse a las zonas que vayan a someterse a prueba con una botella, un cepillo, una botella de líquido lavavajillas o un paño: Válvula de la bombona de gas, regulador de presión, todas las conexiones de gas, conexiones de manguera y en toda la longitud de la manguera de conexión.





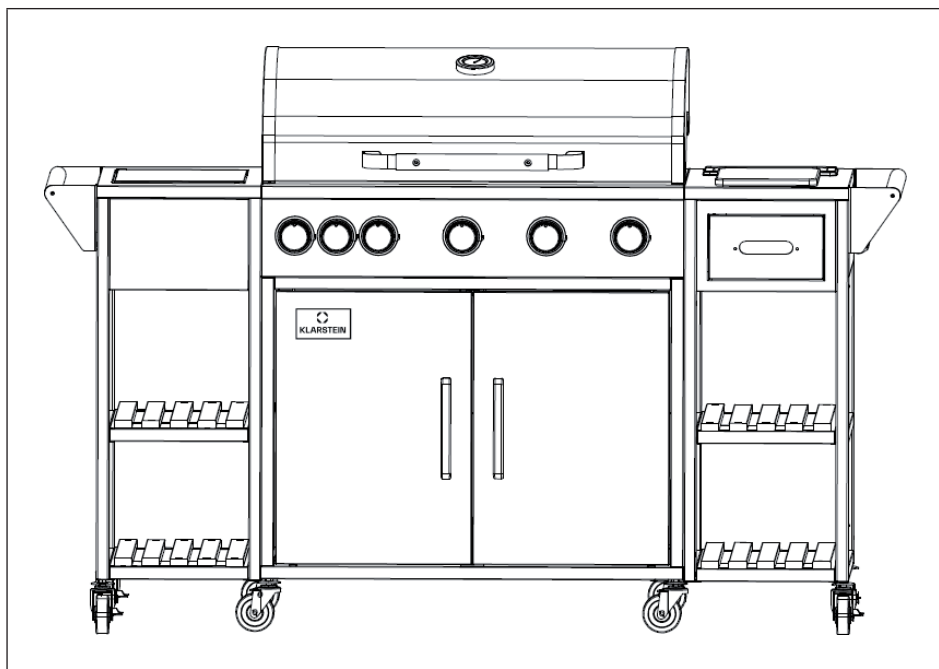

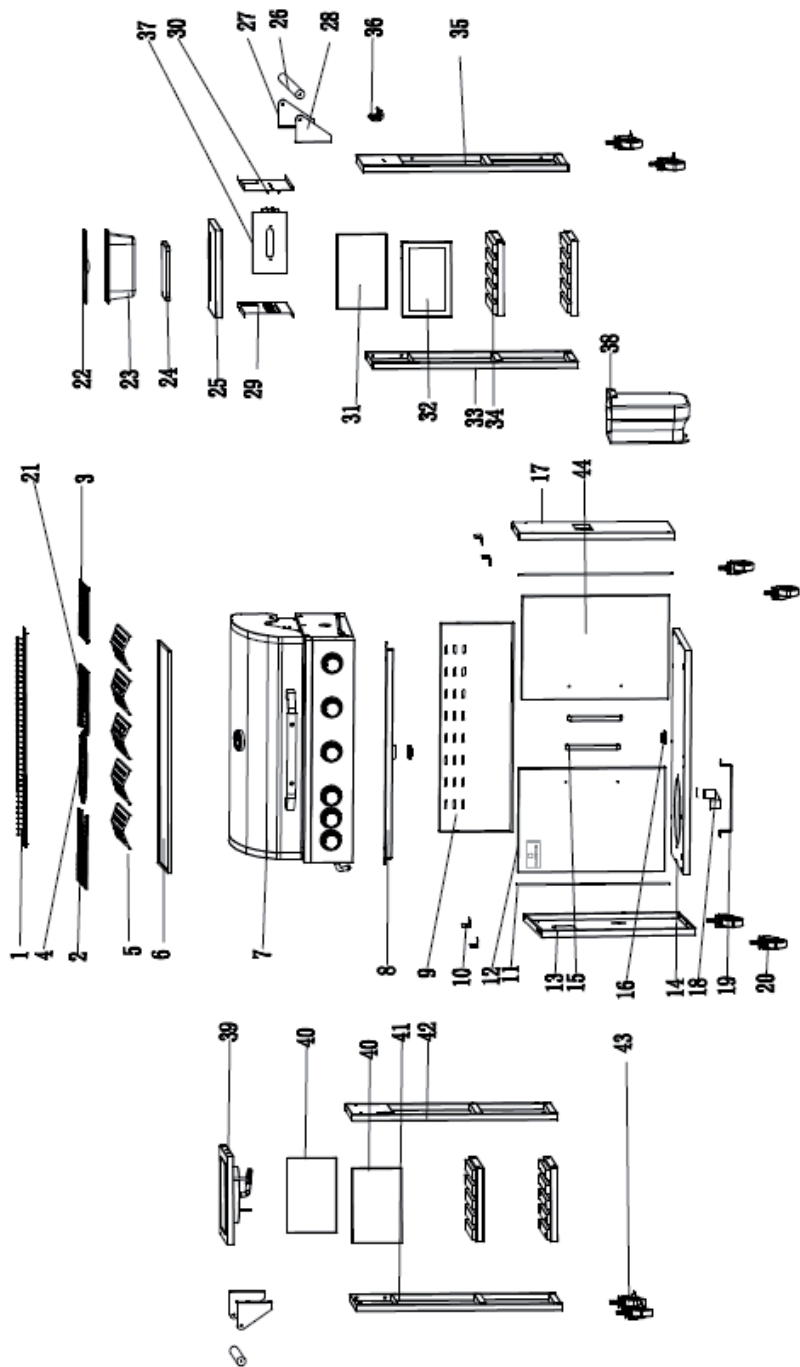

































- La válvula de gas debe estar en la posición "OFF" cuando se aplique la solución jabonosa. Una vez aplicada la solución jabonosa por todas partes, abra la válvula de gas hasta la posición "ON".
- Si hay una fuga en algún punto, aparecerán burbujas de jabón en ese punto.
- Si hay una fuga, cierre inmediatamente la válvula de gas. Apriete los conectores con fugas, abra la válvula de gas y vuelva a comprobar todos los puntos.
- Si la fuga no puede cerrarse incluso después de varios intentos, póngase en contacto con su distribuidor local de gas o con personal cualificado similar. No utilice la barbacoa bajo ningún concepto mientras haya una fuga.





DESCRIPCIÓN GENERAL DEL APARATO











LISTA DE PIEZAS

PIEZA		Ud.	PIEZA		Ud.
1.		X 1	21.		X 1
2.		X 1	22.		X 1
3.		X 1	23.		X 1
4.		X 1	24.		X 1
5.		X 5	25.		X 1
6.		X 1	26.		X 2
7.		X 1	27.		X 2
8.		X 1	28.		X 2
9.		X 1	29.		X 1
10.		X 4	30.		X 1
11.		X 2	31.		X 1
12.		X 1	32.		X 1
13.		X 1	33.		X 1
14.		X 1	34.		X 4
15.		X 2	35.		X 1
16.		X 2	36.		X 1
17.		X 1	37.		X 1
18.		X 1	38.		X 1
19.		X 1	39.		X 1
20.		X 4	40.		X 2

PIEZA		Ud.
41.		X 1
42.		X 1
43.		X 4
44.		X 1

PIEZA		Ud.
A.		X 102
B.		X 6
C.		X 2
D.		X 1
E.		X 4
F.		X 4

MONTAJE



ADVERTENCIA

¡Riesgo de lesiones! Aunque se ha hecho todo lo posible para eliminar los bordes afilados de la parrilla, debe manipular todas las piezas con cuidado para evitar lesiones.

Herramientas necesarias: un destornillador Phillips o un destornillador de ranura. Una llave inglesa o unos alicates.

Montaje

Lea completamente las instrucciones de uso antes de proceder. Busca una zona amplia y limpia donde puedas colocar el carro de la barbacoa. Mira en la lista de lo que se incluye y mira las fotos de montaje. El montaje de la barbacoa incluye muchas piezas grandes. Se necesitan 2 personas para el montaje.

Nota: Retire la tapa de plástico antes del montaje.

PUESTA EN FUNCIONAMIENTO

Preparación

- Para utilizar la barbacoa, necesita una bombona de gas líquido y reguladores de presión de gas adecuados. Los reguladores de presión de gas deben cumplir la versión vigente de la norma EN12864 y las especificaciones nacionales (véanse otras instrucciones).

Instalación

- Después de comprar la bombona de gas, puede instalarla en su barbacoa.
- Asegúrese de que la barbacoa está completa y de que no falta ninguna pieza del aparato. Si falta alguna pieza, póngase en contacto con el servicio de atención al cliente.
- Necesitará un destornillador y una llave inglesa adecuados para montar la unidad.
- Seleccione un lugar adecuado para colocar la unidad.
- La unidad debe colocarse firmemente sobre una superficie plana de tamaño suficiente.
- Asegúrese de que los controles de entrada y salida son adecuados y apropiados para la válvula de la bombona de gas y el aparato.
- Si el regulador de presión de gas se va a utilizar al aire libre, asegúrese de que esté protegido del entorno.
- Necesitas una llave adecuada para conectar la botella de gas.
- Al conectar la manguera flexible, asegúrese de que no esté retorcida.

Conectar una bombona de gas

- Cuando cambie la bombona de gas, asegúrese de que no haya fuentes de ignición cerca.
- Coloque la bombona de gas en el lado izquierdo de la barbacoa y nunca dentro de la barbacoa, ya que la botella de gas debe estar en una posición segura, lejos del calor.
- Cuando esté listo para utilizar la barbacoa, conecte el regulador de presión de gas a la botella de gas y apriételo.

FUNCIONAMIENTO

Notas sobre el ahorro de energía

- Reducir el tiempo de apertura de la tapa.
- Cierre la válvula de la botella de gas en cuanto termine el proceso de preparación.
- Precaliente el aparato sólo durante 10-15 minutos (excepto cuando lo utilice por primera vez).
- No precaliente el aparato durante más tiempo del recomendado.
- No ajuste la temperatura del aparato por encima de lo necesario.
- Conecte el tubo y el regulador de presión de gas de la botella de gas al lado izquierdo del aparato. Asegúrese de que la bombona de gas está en una posición segura y alejada del calor.
- Asegúrate de que la bombona de gas está en una posición segura y alejada de fuentes de calor.
- El diámetro de la manguera de gas es de 8-10 mm y varía en función del adaptador utilizado. En caso de duda diríjase a su distribuidor local de gas y pregunte qué adaptador y tubo de gas son compatibles con la bombona de gas disponible en su país. No ponga nunca el aparato en funcionamiento si tiene dudas sobre su compatibilidad o si no está seguro de que la conexión está correctamente aislada. Sólo pueden conectarse a una bombona de gas (recargable) mangueras y reguladores de gas homologados. Todos los componentes deben cumplir la normativa local.
- La longitud máxima de la manguera debe ser de 1,5 metros.



PRECAUCIÓN

¡Peligro de quemaduras! La tapa del grill debe estar abierta cuando el grill esté encendido. Cuando encienda la barbacoa, asegúrese de que su cara no está directamente encima del quemador.

Encender la barbacoa

El quemador tiene el siguiente procedimiento de encendido:

Encendido con mando piloto de gas (quemador principal o quemador principal con quemador lateral o quemador principal con quemador lateral y quemador lateral):

- Con todos los interruptores de la barbacoa de gas en posición "Off", gire la válvula de la bombona de gas a la posición "On".
- Para crear una chispa, debe pulsar el botón de control de gas (A) y mantenerlo en esta posición durante 3-5 segundos para permitir que fluya el gas y, a continuación, girarlo en sentido contrario a las agujas del reloj hasta "HIGH" (B).
- Esto permite que la chispa pase al tubo del quemador (C). Oirá un "chasquido" del encendedor y verá una llama naranja que sale del tubo del quemador en el lado izquierdo del quemador (D).
- Después del "chasquido", mantenga pulsado el botón de control del gas durante otros dos segundos para permitir que el gas fluya completamente a través del tubo del quemador (E) y asegurar el encendido.
- Cuando el quemador está encendido, los quemadores adyacentes también se encienden en cuanto el interruptor del grill se gira a "HIGH".
- En el ajuste "ALTO", la llama del quemador debe tener una longitud de unos 12-20 mm y la porción de llama naranja debe ser mínima.
- Gire el botón de control de gas completamente en sentido contrario a las agujas del reloj para el ajuste mínimo.
- Si tiene dificultades para encender la barbacoa siguiendo los pasos anteriores, póngase en contacto con el servicio de atención al cliente o con su distribuidor de gas local.
- Si no se puede utilizar el encendido automático, retire la rejilla de la parrilla y el distribuidor de calor (placa caliente) y gire el interruptor en sentido contrario a las agujas del reloj hasta 90° para encender el aparato con un encendedor de barbacoa colocado a 5 mm del orificio del quemador.
- A continuación, vuelva a colocar el distribuidor de calor y la rejilla de la parrilla en la parrilla, utilizando guantes protectores resistentes al fuego y al calor.



ADVERTENCIA

¡Peligro de incendio y explosión! Si el quemador sigue sin encenderse, gire la perilla de control de gas a la posición "Off" y espere dos minutos para permitir que el exceso de gas se disipe antes de intentar encender la parrilla nuevamente.

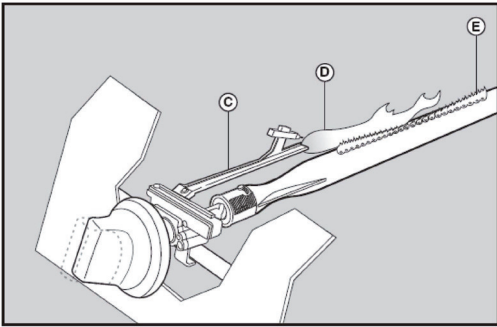
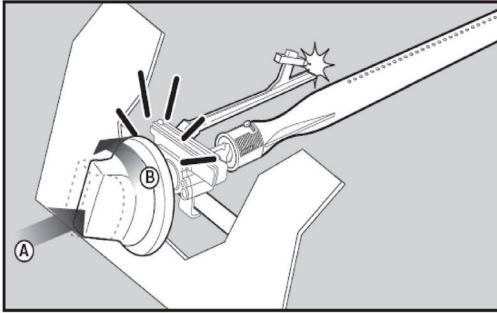

LIMPIEZA Y CUIDADO



ADVERTENCIA

¡Peligro de quemaduras! Todas las operaciones de limpieza y mantenimiento deben realizarse cuando la barbacoa esté fría y se haya cerrado el suministro de gas a la bombona.

Revise el aparato cada 90 días; es obligatorio hacerlo al menos una vez al año. Esto prolongará la vida útil de la unidad.

La unidad puede limpiarse con un esfuerzo mínimo.

Almacenamiento

- La bombona de gas debe almacenarse al aire libre en un lugar bien ventilado y desconectarse del aparato cuando no esté en uso.
- Asegúrese de que desconecta la conexión entre la botella de gas y el aparato en el exterior y de que no hay fuentes de ignición cerca.
- Tras un largo periodo de almacenamiento, compruebe que la barbacoa de gas no presenta fugas de gas ni obstrucciones en las aberturas de los quemadores antes de volver a utilizarla.
- Siga las instrucciones de limpieza para garantizar la seguridad de uso de la barbacoa.
- Si la barbacoa se ha guardado en el exterior, compruebe que no haya insectos en las zonas situadas debajo de la cubierta y que no haya obstrucciones causadas por insectos. Si hay obstrucciones, elimínelas antes de utilizar el aparato.
- Guarde la barbacoa de gas en un lugar fresco.
- Puede ser necesario secar la parrilla y el interior de la cubierta de la parrilla después del almacenamiento si se ha utilizado una.
- Los estantes térmicos cromados, etc., deben frotarse con aceite de cocina antes de guardarlos.
- Cubra los quemadores con papel de aluminio para guardarlos, a fin de evitar que entren insectos y depósitos de suciedad en su interior.

BÚSQUEDA DE ERRORES

Problema	Posible causa	Solución
El quemador no se enciende cuando se utiliza el sistema de encendido.	La bombona de gas está vacía.	Sustitúyalo por una bombona de gas llena.
	Regulador de presión defectuoso.	Compruebe o sustituya el regulador de presión.
	Obstrucción en el quemador.	Compruebe o sustituya el regulador de presión.
	Obstrucción en la boquilla o tubo de gas	Limpiar el quemador
	Cable del electrodo suelto y desconectado del electrodo o de la unidad de encendido.	Vuelva a conectar el cable.
	Electrodo o cable dañado. Interruptor de encendido defectuoso.	Sustituya el electrodo o el cable.
El quemador no puede encenderse con una cerilla.	La bombona de gas está vacía.	Sustitúyalo por una bombona de gas llena.
	Regulador de presión defectuoso.	Compruebe o sustituya el regulador de presión.
	Obstrucción en el quemador.	Compruebe o sustituya el regulador de presión.
	Obstrucción en la boquilla o tubo de gas	Limpiar el quemador
Llama baja o retroceso de llama	La bombona de gas es demasiado pequeña.	Utilice una bombona de gas más grande.
	Obstrucción en el quemador.	Limpiar el quemador
	Obstrucción en la boquilla o tubo de gas	Limpiar el quemador
	Condiciones de viento	Utiliza la barbacoa en una zona protegida del viento

INDICACIONES SOBRE LA RETIRADA DEL APARATO



Si en su país existe una disposición legal relativa a la eliminación de aparatos eléctricos y electrónicos, este símbolo estampado en el producto o en el embalaje advierte de que no debe eliminarse como residuo doméstico. En lugar de ello, debe depositarse en un punto de recogida de reciclaje de aparatos eléctricos y electrónicos. Una retirada de aparatos conforme a las leyes contribuye a proteger el medio ambiente y a las personas a su alrededor frente a posibles consecuencias perjudiciales para la salud. Para obtener información más detallada sobre el reciclaje de este producto, póngase en contacto con su ayuntamiento o con el servicio de eliminación de residuos domésticos.

FABRICANTE E IMPORTADOR (REINO UNIDO)

Fabricante:

Chal-Tec GmbH, Wallstraße 16, 10179 Berlín, Alemania.

Importador para Gran Bretaña:

Berlin Brands Group UK Limited
PO Box 42
272 Kensington High Street
London, W8 6ND
Reino Unido

Gentile cliente,

La ringraziamo per aver acquistato il dispositivo. La preghiamo di leggere attentamente le seguenti istruzioni per l'uso e di seguirle per evitare possibili danni. Non ci assumiamo alcuna responsabilità per danni scaturiti da una mancata osservazione delle avvertenze di sicurezza e da un uso improprio del dispositivo. Scansionare il codice QR seguente, per accedere al manuale d'uso più attuale e per ricevere informazioni sul prodotto:



INDICE

Avvertenze di sicurezza	69
Allacciamento del gas	70
Prova di tenuta	71
Descrizione del dispositivo	72
Lista delle parti	74
Montaggio	76
Messa in funzione	76
Utilizzo	77
Pulizia e manutenzione	80
Ricerca dei problemi	81
Avviso di smaltimento	82
Produttore e importatore (UK)	82
Istruzioni di montaggio	83



KLARSTEIN

Nome del prodotto: Jersey
Griglia a gas per aree all'aperto

Numero articolo: 10045140

PIN-Code: 2531CS-0077

Chal-Tec GmbH, Wallstr. 16, 10179, Berlino, Germania
WWW.KLARSTEIN.IT

Paese di destinazione	Classe del dispositivo	Tipologia e pressione del gas	Dimensioni dell'iniettore Ø		Potenza riscaldante complessiva (Hs)
			Brucciatori della griglia	Brucciatori ausiliari	
LU, NL, DK, FI, SE, CY, CZ, LT, MT, SK, SI, BG, IS, NO, TR, HR, RO, IT, HU, LV	I3B/P(30) <input checked="" type="checkbox"/>	Propano, butano e miscele: 28-30 mbar	0,91 mm	0,76 mm	20,7 kW (1506 g/h)
BE, FR, IT, LU, IE, GB, GR, PT, ES, CY, CZ, LT, SK, CH, SI, LV	I3+(28~30/37) <input checked="" type="checkbox"/>	Butano (G30): 28-30 mbar	0,91 mm	0,76 mm	
		Propano (G31): 37 mbar	0,91 mm	0,76 mm	
AT, DE, CH, LU, SK	I3B/P(50) <input type="checkbox"/>	Propano, butano e miscele: 50 mbar	0,80 mm	0,66 mm	

- AVVERTIMENTO: i componenti accessibili possono essere estremamente caldi. Tenere lontani i bambini.
- Leggere le indicazioni prima di utilizzare il dispositivo.
- Usare il dispositivo solo in aree ben ventilate.
- Ogni tipo di modifica al dispositivo può rappresentare un pericolo.
- Dopo l'uso, chiudere il flusso di gas dalla bombola.

CE 2531-22

AVVERTENZE DI SICUREZZA

Leggere attentamente il manuale d'uso prima di montare e mettere in funzione il dispositivo e conservarlo per futuri utilizzi.

- La griglia è adatta esclusivamente all'uso esterno.
- I componenti facilmente accessibili possono diventare estremamente caldi durante l'uso del dispositivo. Tenere i bambini lontano dal dispositivo e utilizzare guanti protettivi durante l'utilizzo.
- Durante l'uso, tenere il dispositivo lontano da materiali facilmente infiammabili.
- Non spostare il dispositivo mentre è in funzione.
- Dopo l'uso, spegnere il dispositivo girando la valvola della bombola o il regolatore del flusso di gas.
- Ogni tipo di modifica al dispositivo può rappresentare un pericolo e causare danni a cose e/o persone. Non modificare il dispositivo.
- Non posizionare assolutamente la bombola del gas sotto o accanto al dispositivo.
- La bombola del gas deve essere installata nel rispetto delle norme locali.
- Utilizzare solo le tipologie di propano e butano indicate nel manuale d'uso.
- Non accendere mai una griglia a gas con benzina o liquidi simili.
- Nel caso di una perdita di gas, chiudere il flusso di gas dalla bombola, spegnere tutte le fiamme libere e aprire la copertura del dispositivo. Controllare se ci sono perdite sul tubo del gas e su tutti i collegamenti. In caso di perdita di gas persiste, contattare il servizio di assistenza ai clienti o il fornitore di gas locale. Non utilizzare mai fiamme libere per controllare se ci sono perdite di gas sul dispositivo.
- Non scollegare assolutamente la bombola del gas mentre il dispositivo è in uso.
- Non lasciare il dispositivo privo di supervisione mentre è in funzione. Prestare la massima attenzione mentre si griglia.
- Pulire regolarmente il dispositivo. Durante la pulizia, assicurarsi di non danneggiare componenti delicati del dispositivo, come bruciatore e valvole del gas.
- Controllare il tubo flessibile almeno una volta al mese e ogni volta che si cambia la bombola. Se il tubo presenta crepe o altri danni gravi, sostituirlo con un altro della stessa lunghezza e di qualità simile.
- Si consiglia di sottoporre il dispositivo alla manutenzione di un tecnico qualificato almeno una volta l'anno. Non cercare assolutamente di realizzare la manutenzione autonomamente.
- Posizionare il dispositivo in un'area ben ventilata.
- Sostituire tutti i condotti flessibili ogni 2 anni o in base alla frequenza prevista dalle norme nazionali.
- I componenti sigillati dal produttore o dal servizio di assistenza ai clienti non possono essere modificati dall'utente.

- Prima di ogni utilizzo, controllare se il tubo del gas presenta crepe, tagli o altri segni di usura. Se il tubo del gas presenta malfunzionamenti, procedere all'uso della griglia solo dopo averlo sostituito.
- Realizzare la sostituzione della bombola del gas lontano da fonti di ignizione di ogni tipo, come fuoco, sigarette, fiamme libere, ecc. Assicurarsi che il dispositivo sia spento quando si cambia la bombola del gas.
- Il dispositivo può essere utilizzato solo con le bombole del gas indicate nella scheda tecnica del prodotto. Le bombole del gas utilizzate devono essere conformi alle norme nazionali.
- Prima della messa in funzione, controllare se ci sono perdite di gas utilizzando acqua e sapone.
- Quando si accende il bruciatore, la copertura del dispositivo deve essere aperta.
- Durante l'uso del dispositivo, utilizzare guanti termoresistenti e utensili da barbecue lunghi.
- Essere pronti qualora si verificassero incendi o incidenti. È fondamentale sapere dove si trovano cassetta di primo soccorso ed estintori e avere confidenza con il loro utilizzo.
- Tenere il tubo del gas lontano dalle superfici bollenti del dispositivo.
- Prestare la massima attenzione mentre si griglia.
- Non scaldare contenitori in vetro o metallo chiusi. La pressione all'interno dei contenitori potrebbe incrementare al punto da causare un'esplosione, con il rischio di conseguenti danni a cose, persone o al dispositivo stesso.
- Si consiglia di indossare guanti protettivi quando si utilizza il dispositivo, in particolare nel caso di contatto con componenti bollenti.

ALLACCIAMENTO DEL GAS

Il collegamento tra il regolatore di pressione del gas e la griglia può essere realizzato con soffietti metallici o un tubo di gomma approvato per il gas con una lunghezza massima di 1,5 m. Le griglie alimentate con gas liquido (GPL) devono essere collegate utilizzando un tubo di gomma approvato per l'uso con gas.

- Se si usa un tubo di gomma, è necessario un collegamento universale per l'ingresso dell'aria.
- Le estremità del tubo flessibile vengono collegate rispettivamente alla griglia e alla valvola del gas. Si prega di installare l'adattatore del tubo di gomma direttamente al condotto principale del gas, senza adattatore intermedio. Il diametro del tubo del gas è di 8-10 mm e varia in base al tipo di adattatore utilizzato. In caso di dubbi, consultare il fornitore di gas locale per sapere quale adattatore e tubo del gas siano compatibili con le bombole del gas disponibili nel Paese di utilizzo. Non avviare il dispositivo in caso di dubbi sulla compatibilità o se non si è certi del corretto isolamento del collegamento.
- Possono essere collegati alla bombola del gas (ricaricabile) solo tubi del gas e regolatori autorizzati. Tutti i componenti devono essere conformi alle normative locali.

- Assicurarsi che il tubo del gas non sia attorcigliato, piegato eccessivamente o schiacciato da altri oggetti. Al termine dell'installazione è necessario realizzare una verifica per eventuali perdite di gas.
- Non esporre il tubo del gas ad alte temperature.
- Si consiglia di realizzare una volta l'anno un controllo per verificare la tenuta ermetica della griglia a gas.
- Prima di ogni utilizzo, assicurarsi che il tubo del gas sia in buono stato. Se ci sono crepe o segni di usura, sostituirlo.

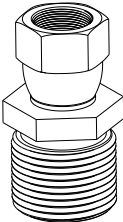
Allacciamento del gas con adattatore tipo E	Allacciamento del gas (Francia)
	
<p>Se si usa un tubo di gomma, si prega di installare l'adattatore corretto (v. immagine sopra) direttamente al condotto principale del gas, senza adattatore intermedio.</p>	<p>Se la griglia a gas viene utilizzata in Francia, si prega di assicurarsi che l'adattatore in questione (v. immagine sopra) sia collegato al condotto principale del gas.</p>

PROVA DI TENUTA

- Realizzare la verifica di eventuali perdite ogni volta che si collega o si ricollega la bombola del gas.
- Non utilizzare assolutamente fiamme libere per controllare se ci sono perdite di gas.
- Non fumare mentre si realizza la prova di tenuta.
- Realizzare sempre la verifica all'aperto, in un'area ben ventilata e a distanza di sicurezza da fonti d'ignizione, come benzina, fiamme libere, scintille o dispositivi elettrici.
- Questo dispositivo deve essere sottoposto regolarmente alla verifica per eventuali perdite di gas. Se si nota odore di gas, realizzare immediatamente la verifica.

Realizzare la prova di tenuta





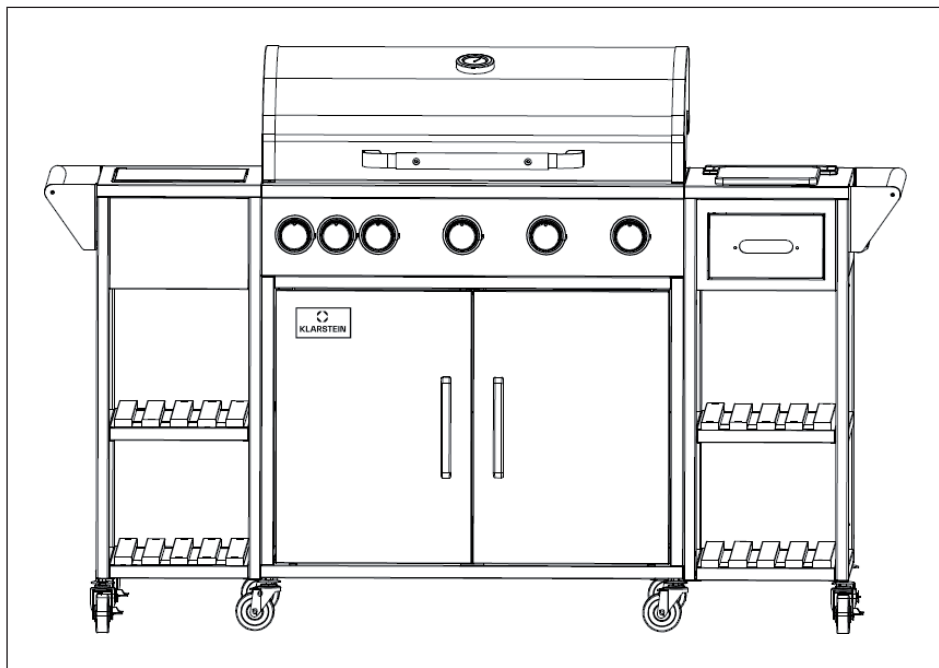

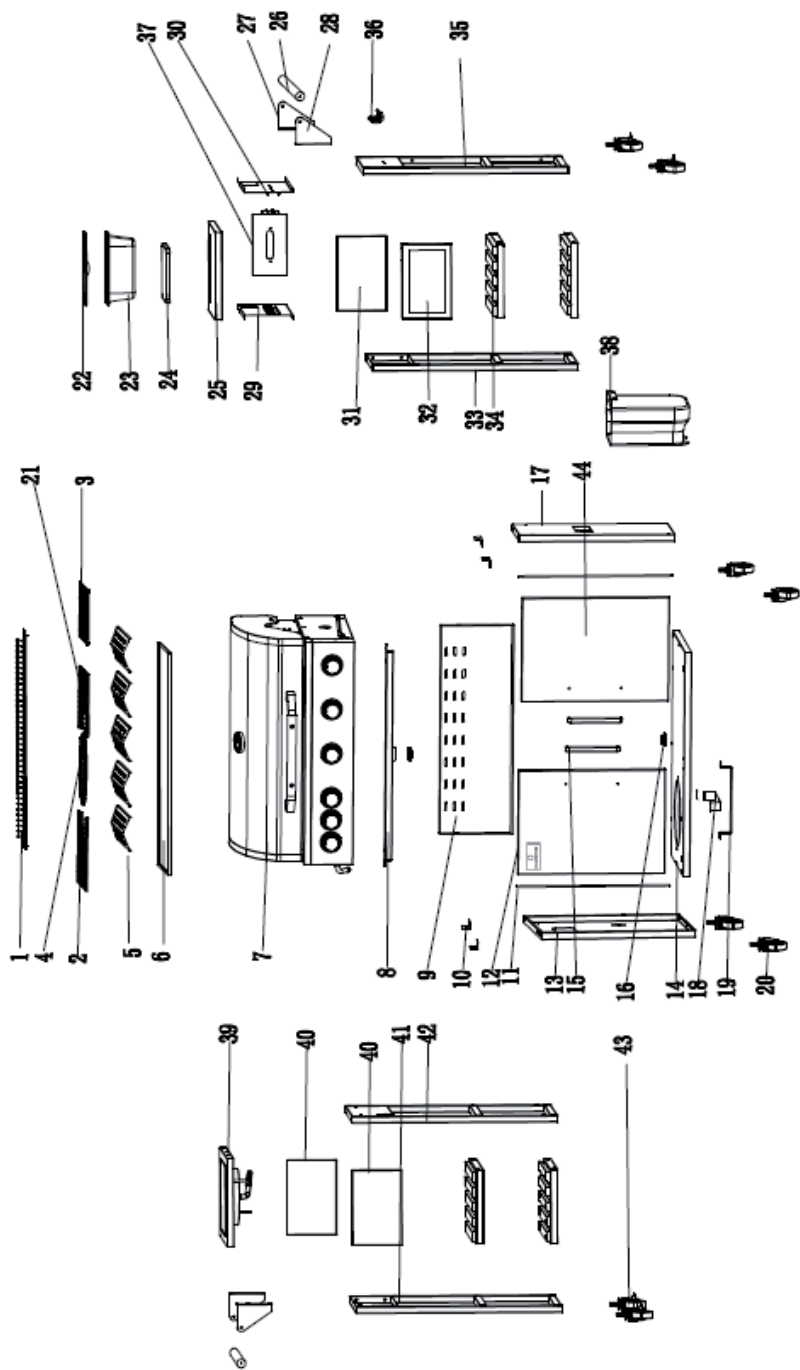

































- Mischiare acqua e sapone in un rapporto di 1:3. La soluzione può essere applicata con una bottiglia, una spugna, un flacone per detersivo o un panno sui seguenti punti: valvola della bombola del gas, regolatore di pressione, tutti i collegamenti del gas, collegamenti del tubo e su tutta la lunghezza del tubo di collegamento.
- Mentre si applica la soluzione, la valvola del gas deve trovarsi in posizione "OFF". Non appena è stata applicata ovunque, posizionare la valvola su "ON".
- Se dovesse esserci una perdita, nel punto in questione si formeranno delle bolle.
- In caso di perdite, chiudere immediatamente la valvola del gas. Stringere i connettori che non tengono, aprire la valvola del gas e controllare nuovamente il punto interessato.
- Se non è possibile risolvere la perdita anche dopo diversi tentativi, rivolgersi al fornitore di gas o a una persona con qualifica equivalente. Non utilizzare assolutamente la griglia finché ci sono perdite.





DESCRIZIONE DEL DISPOSITIVO











LISTA DELLE PARTI

COMPONENTE	PZ.	COMPONENTE	PZ.
1. 	X 1	21. 	X 1
2. 	X 1	22. 	X 1
3. 	X 1	23. 	X 1
4. 	X 1	24. 	X 1
5. 	X 5	25. 	X 1
6. 	X 1	26. 	X 2
7. 	X 1	27. 	X 2
8. 	X 1	28. 	X 2
9. 	X 1	29. 	X 1
10. 	X 4	30. 	X 1
11. 	X 2	31. 	X 1
12. 	X 1	32. 	X 1
13. 	X 1	33. 	X 1
14. 	X 1	34. 	X 4
15. 	X 2	35. 	X 1
16. 	X 2	36. 	X 1
17. 	X 1	37. 	X 1
18. 	X 1	38. 	X 1
19. 	X 1	39. 	X 1
20. 	X 4	40. 	X 2

COMPONENTE		PZ.
41.		X 1
42.		X 1
43.		X 4
44.		X 1

COMPONENTE		PZ.
A.		X 102
B.		X 6
C.		X 2
D.		X 1
E.		X 4
F.		X 4

MONTAGGIO

**AVVERTIMENTO**

Pericolo di lesioni! Nonostante il massimo impegno impiegato per rimuovere bordi taglienti dalla griglia, maneggiare con attenzione i componenti per evitare lesioni.

Utensili necessari: un cacciavite a croce o a taglio. Una chiave inglese o una pinza.

Montaggio

Leggere tutto il manuale d'uso prima di procedere. Cercare un'area spaziosa e pulita dove montare la griglia. Controllare la lista del volume di consegna e consultare le immagini per il montaggio. Il montaggio della griglia prevede diversi componenti di grandi dimensioni. Per il montaggio sono dunque necessarie 2 persone.

Nota: togliere i tappi di plastica prima del montaggio.

MESSA IN FUNZIONE

Preparazione

- Per utilizzare la griglia sono necessari un regolatore di pressione adatto e una bombola di gas liquido. Il regolatore di pressione del gas deve essere conforme alla versione attuale della norma EN12864 e ai regolamenti nazionali vigenti (v. ulteriori guide sul tema).

Posizionamento

- Dopo aver acquistato la bombola del gas, è possibile installarla.
- Assicurarsi che la griglia sia completa e che non manchino componenti. Se dovessero mancare componenti, rivolgersi al servizio di assistenza ai clienti.
- Per montare il dispositivo sono necessari un cacciavite e una chiave inglese adatti.
- Scegliere un luogo adatto al posizionamento del dispositivo.
- Il dispositivo deve essere posizionato su una superficie piana e sufficientemente grande.
- Assicurarsi che i regolatori di ingresso e uscita e per la valvola del gas e il dispositivo siano adatti.
- Se si utilizza il regolatore del gas all'aperto, assicurarsi che sia protetto dagli influssi climatici.
- Per collegare la bombola del gas è necessaria una chiave inglese adatta.
- Quando si collega il tubo flessibile, assicurarsi che non sia attorcigliato.

Collegare una bombola del gas

- Quando si cambia la bombola del gas, assicurarsi che non ci siano fonti d'ignizione nelle vicinanze.
- Mettere la bombola del gas sul lato sinistro della griglia e in nessun caso all'interno, dato che la bombola deve trovarsi in una posizione sicura, lontano dal calore.
- Se si desidera utilizzare la griglia, montare il regolatore del gas sulla bombola e stringerlo saldamente.

UTILIZZO

Indicazioni per il risparmio energetico

- Aprire la copertura il meno possibile.
- Chiudere la valvola della bombola del gas non appena si è finito di grigliare.
- Riscaldare il dispositivo per solo 10-15 minuti prima di utilizzarlo (tranne che al primo utilizzo).
- Non scaldare il dispositivo più a lungo di quanto indicato.
- Non impostare una temperatura più elevata del necessario.
- Collegare tubo e regolatore della bombola del gas sul lato sinistro del dispositivo. Assicurarsi che la bombola del gas sia in una posizione sicura e tenerla lontano dal calore.
- Assicurarsi che la bombola del gas sia in una posizione sicura e a distanza di sicurezza da fonti calore.
- Il diametro del tubo del gas è di 8-10 mm e varia in base al tipo di adattatore utilizzato. In caso di dubbi, consultare il fornitore di gas locale per sapere quale adattatore e tubo del gas siano compatibili con le bombole del gas disponibili nel Paese di utilizzo. Non avviare il dispositivo in caso di dubbi sulla compatibilità o se non si è certi del corretto isolamento del collegamento. Possono essere collegati alla bombola del gas (ricaricabile) solo tubi del gas e regolatori autorizzati. Tutti i componenti devono essere conformi alle normative locali.
- La lunghezza massima del tubo flessibile è di 1,5 metri.



ATTENZIONE

Pericolo di ustioni! Quando si accende la griglia, la copertura deve essere aperta. Assicurarsi che il viso non si trovi direttamente sopra il bruciatore quando si accende la griglia.

Accendere la griglia

Il bruciatore presenta la seguente procedura di accensione:

Accensione con regolazione del gas di controllo (bruciatore principale o bruciatore principale con bruciatore laterale o bruciatore principale con bruciatore laterale e bruciatore laterale):

- Quando tutti gli interruttori sulla griglia sono in posizione "Off", girare la valvola della bombola del gas su "On".
- Per generare una scintilla, tenere premuta la manopola di controllo del gas (A) in questa posizione per 3-5 secondi, in modo da permettere al gas di fluire e girarla poi in senso orario su "HIGH" (B).
- La scintilla passa così nel tubo del bruciatore (C). Si sentirà un clic dal dispositivo di ignizione e dal tubo sul lato sinistro del bruciatore (D) uscirà una fiamma arancione.
- Dopo aver sentito il clic, tenere premuto il regolatore del gas per altri due secondi, in modo che il gas possa fluire completamente nel tubo del bruciatore (E) e garantire l'accensione.
- Quando il bruciatore è acceso e l'interruttore della griglia viene posizionato su "HIGH", si accendono anche i bruciatori adiacenti.
- Se si imposta "HIGH", la fiamma del bruciatore dovrebbe essere lunga circa 12-20 mm e la porzione arancione della fiamma dovrebbe essere minima.
- Per l'impostazione minima, girare completamente la manopola di controllo del gas in senso antiorario.
- Se dovessero esserci difficoltà nell'accensione seguendo i passaggi descritti in precedenza, contattare il servizio di assistenza ai clienti o il fornitore di gas locale.
- Se non è possibile utilizzare l'accensione automatica, rimuovere la griglia del barbecue e il diffusore di calore (piastra riscaldante) e girare l'interruttore in senso antiorario di 90° per accendere il dispositivo con un accendino, tenendolo a 5 mm di distanza dal foro del bruciatore.
- Riposizionare poi il diffusore di calore e la griglia con appositi guanti resistenti a fuoco e calore.



AVVERTENZA

Rischio di incendi ed esplosioni! Se ancora non è possibile accendere il bruciatore, girare la manopola di controllo del gas su "Off" e attendere due minuti prima di provare nuovamente con l'accensione, in modo che il gas in eccesso possa dissiparsi,

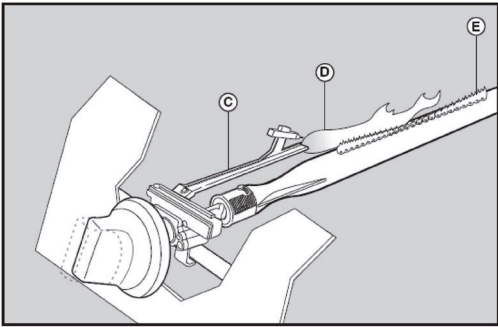
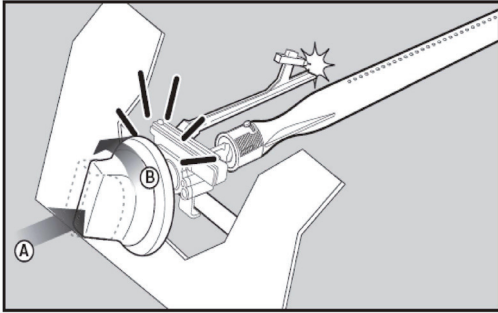

PULIZIA E MANUTENZIONE

**AVVERTIMENTO**

Pericolo di ustioni! Ogni intervento di pulizia e manutenzione deve essere realizzato quando la griglia è fredda e il flusso di gas dalla bombola è chiuso.

Eseguire la manutenzione idealmente ogni 90 giorni, ma almeno una volta l'anno. In questo modo è possibile estendere la vita utile del dispositivo.

Il dispositivo può essere pulito con facilità.

Stoccaggio

- La bombola del gas deve essere conservata all'aperto, in un'area ben ventilata e deve essere scollegata dal dispositivo quando questo non è in uso.
- Assicurarsi di scollegare la bombola dal dispositivo e che non ci siano fonti d'ignizione nelle vicinanze.
- Dopo lunghi periodi di non utilizzo, controllare se ci sono perdite di gas o ostruzioni nelle aperture del bruciatore prima di procedere all'uso.
- Rispettare le indicazioni per la pulizia, in modo da garantire un utilizzo sicuro del dispositivo.
- Se la griglia viene tenuta all'aperto, controllare sotto la copertura se ci sono insetti o ostruzioni dovute agli insetti. Se ci sono ostruzioni, rimuoverle prima di procedere all'uso.
- Conservare la griglia in un luogo fresco.
- Potrebbe essere necessario asciugare la griglia e l'interno della copertura dopo lunghe fasi di stoccaggio.
- Prima dello stoccaggio, strofinare le superfici riscaldanti cromate, ecc. con un po' d'olio da cucina.
- Durante lo stoccaggio, coprire i bruciatori con carta stagnola per evitare che penetrino insetti o si accumulino sporco all'interno.

RICERCA DEI PROBLEMI

Problema	Possibile causa	Soluzione
Il bruciatore non si accende utilizzando il sistema d'ignizione.	La bombola del gas è vuota.	Sostituirla con una bombola piena.
	Regolatore di pressione guasto.	Controllare o sostituire il regolatore di pressione.
	Brucciato otturato.	Controllare o sostituire il regolatore di pressione.
	Ostruzione nel tubo o nell'ugello del gas.	Pulire il bruciatore.
	Cavo allentato dell'elettrodo e scollegato dall'elettrodo o dall'unità d'ignizione.	Ricollegare il cavo.
	Danni a elettrodo o cavo. Interruttore d'ignizione guasto.	Sostituire elettrodo o cavo.
Non è possibile accendere il bruciatore con un fiammifero.	La bombola del gas è vuota.	Sostituirla con una bombola piena.
	Regolatore di pressione guasto.	Controllare o sostituire il regolatore di pressione.
	Brucciato otturato.	Controllare o sostituire il regolatore di pressione.
	Ostruzione nel tubo o nell'ugello del gas.	Pulire il bruciatore.
Fiamma bassa o ritorno di fiamma.	La bombola del gas è troppo piccola.	Utilizzare una bombola del gas più grande.
	Brucciato otturato.	Pulire il bruciatore.
	Ostruzione nel tubo o nell'ugello del gas.	Pulire il bruciatore.
	Vento.	Utilizzare la griglia in un'area protetta dal vento.

AVVISO DI SMALTIMENTO



Se nel proprio paese si applicano le regolamentazioni inerenti lo smaltimento di dispositivi elettrici ed elettronici, questo simbolo sul prodotto o sulla confezione segnala che questi prodotti non possono essere smaltiti con i rifiuti normali e devono essere portati a un punto di raccolta di dispositivi elettrici ed elettronici. Grazie al corretto smaltimento dei vecchi dispositivi si tutela il pianeta e la salute delle persone da possibili conseguenze negative. Informazioni riguardanti il riciclo e lo smaltimento di questi prodotti si ottengono presso l'amministrazione locale oppure il servizio di gestione dei rifiuti domestici.

PRODUTTORE E IMPORTATORE (UK)

Produttore:

Chal-Tec GmbH, Wallstraße 16, 10179 Berlino, Germania.

Importatore per la Gran Bretagna:

Berlin Brands Group UK Limited

PO Box 42

272 Kensington High Street

London, W8 6ND

United Kingdom

MONTÁŽNY NÁVOD

ASSEMBLY INSTRUCTIONS

INSTRUCTIONS DE MONTAGE

INSTRUCCIONES DE MONTAJE

ISTRUZIONI DI MONTAGGIO

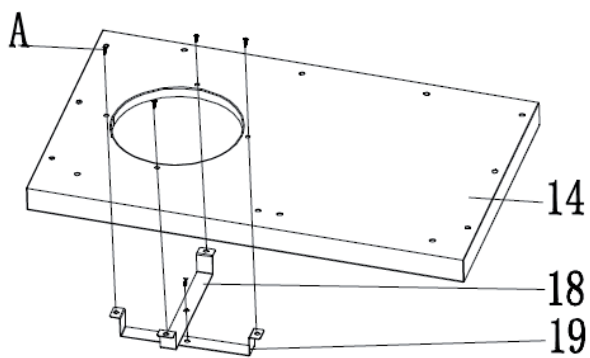

1

AX5

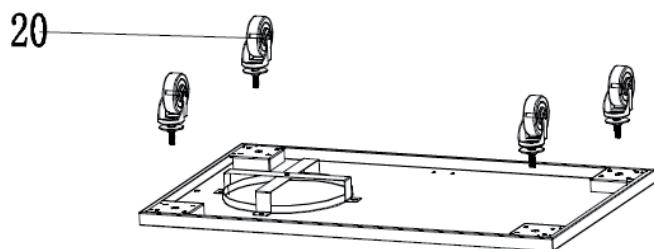

2

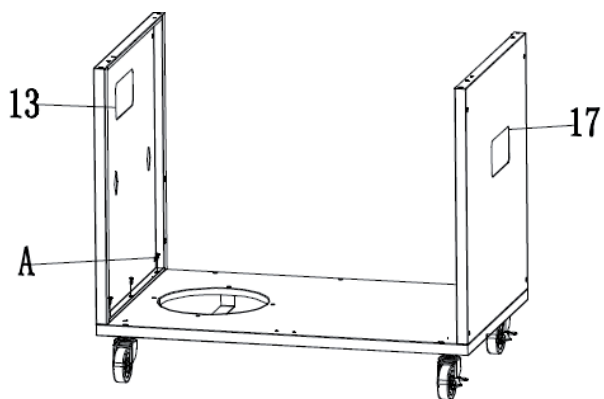

3

AX 6

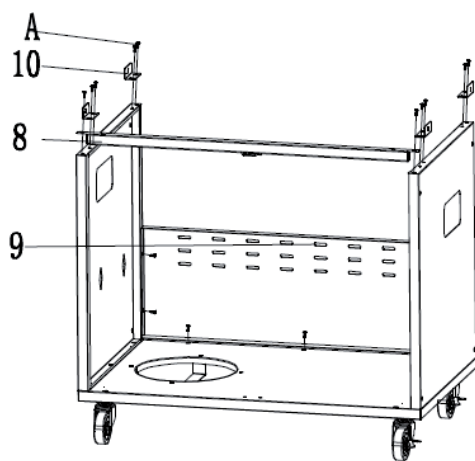

4

AX 17

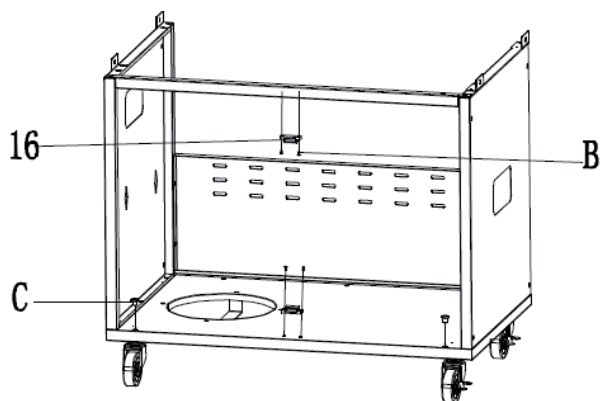

5

B X 4
C X 2

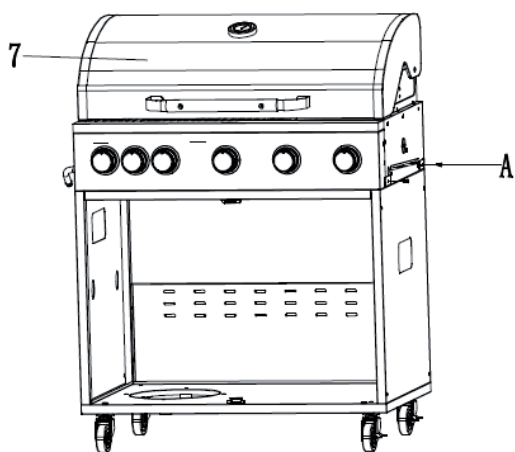

6

A X 4

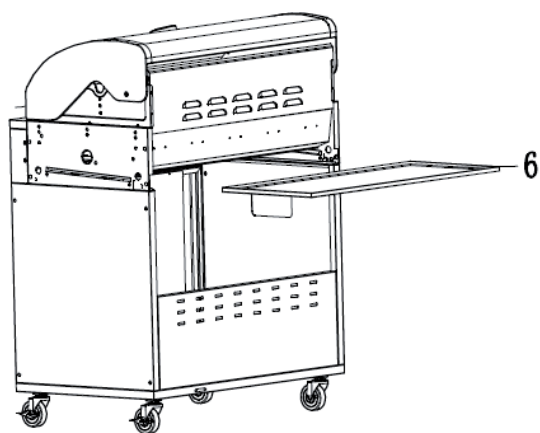

7

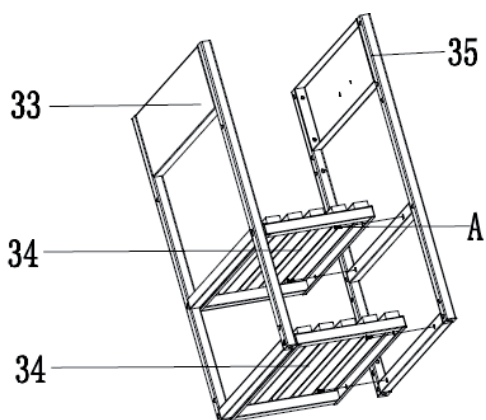

8

AX 8

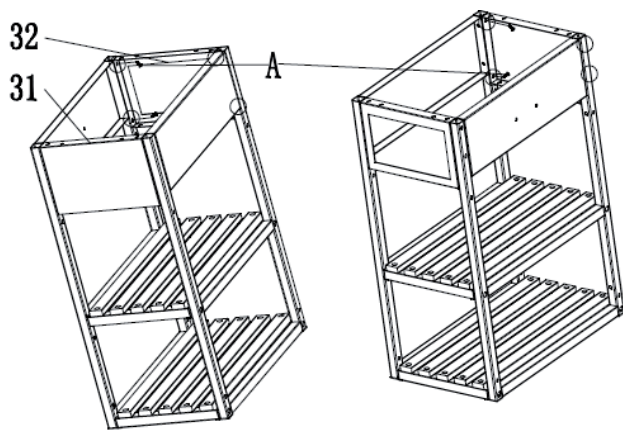

9

A X 8

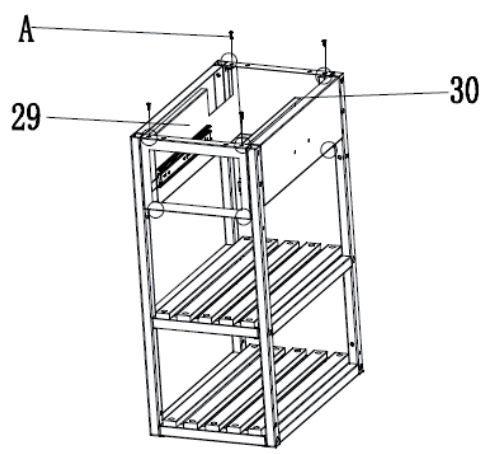

10

A X 8

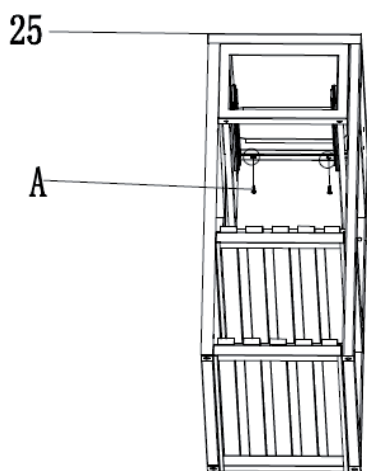

11

A X 4

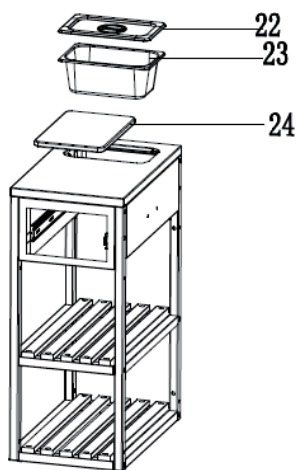

12

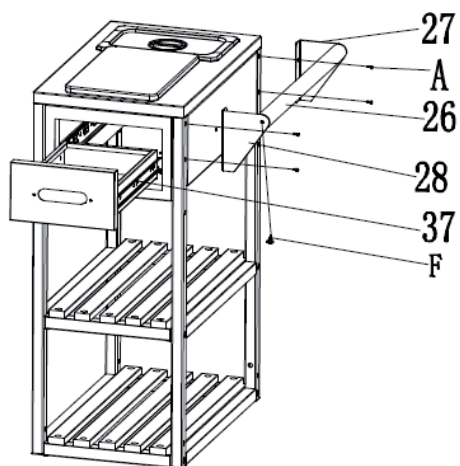

13

A X 4
F X 2

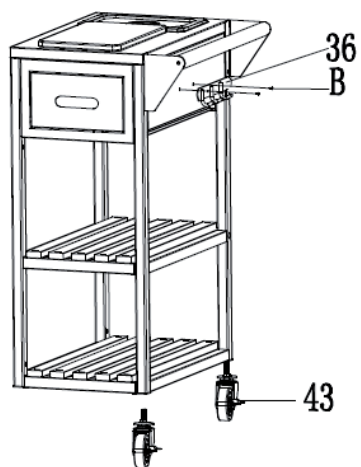

14

B X 2

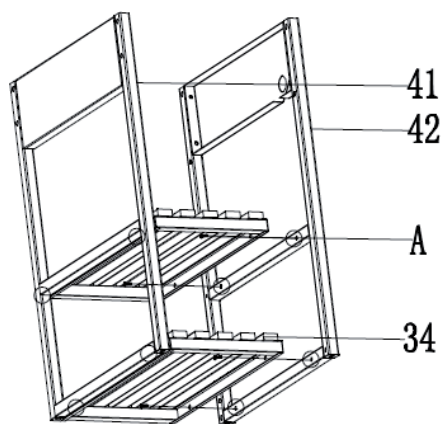

15

A X 8

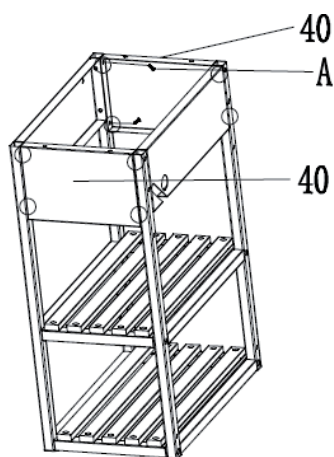

16

A X 8

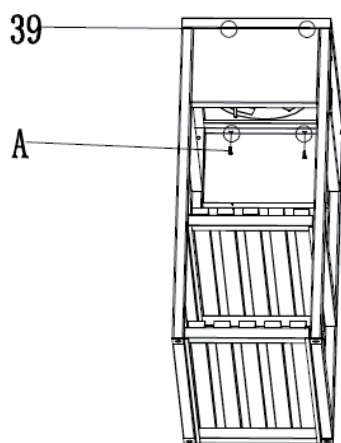

17

A X 4

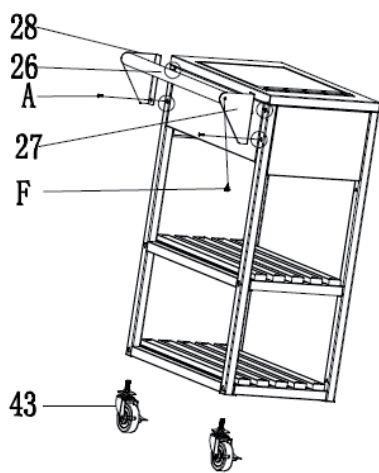

18

A X 4

F X 2

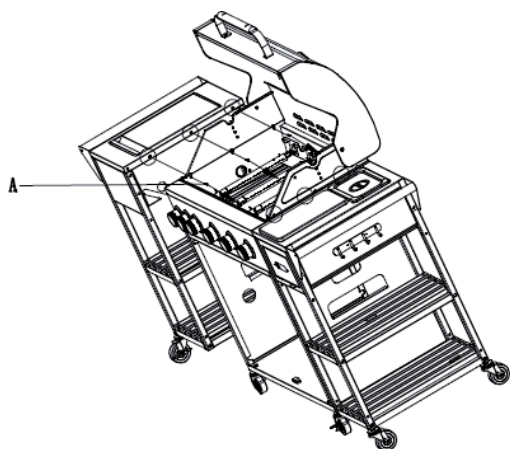

19

A X 6

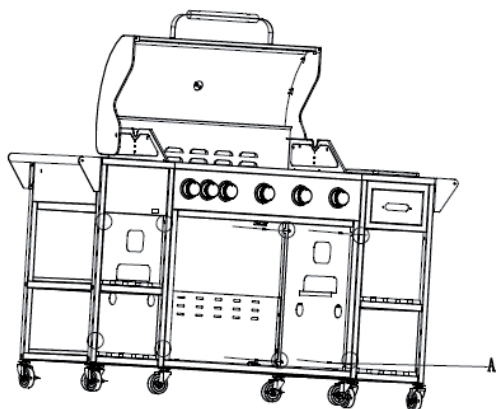

20

A X 8

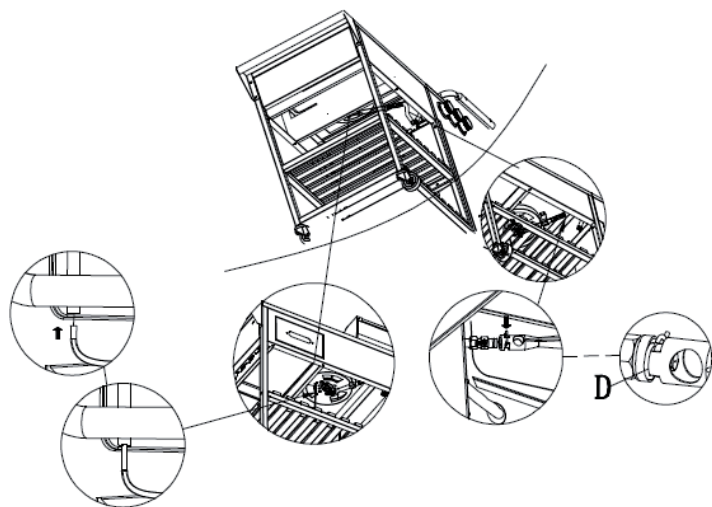

21

DX1

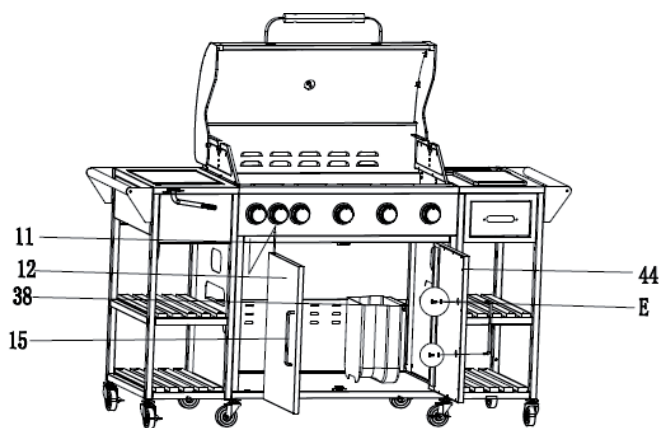

22

EX4

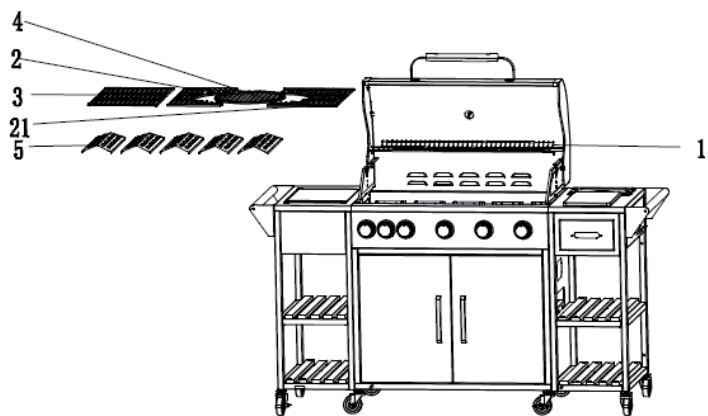

23



KLARSTEIN