

KINGSVILLE 3.1

Plynový gril
Gas Grill
Barbecue à gaz
Parrilla de gas
Griglia a gas

10045165



COOKINGCO
OOKINGCOO
KINGCOOKIN
INGCOOKING
COOKINGCO
OOKINGCOO
KINGCOOKIN
INGCOOKING

KLARSTEIN

www.klarstein.com

CE 2531-22

Vážení zákazník,

Blahoželáme k zakúpeniu tohto produktu. Prečítajte si pozorne nasledujúce pokyny a postupujte podľa nich, aby ste predišli možným škodám. Nezodpovedáme za škody spôsobené nedodržaním pokynov alebo nesprávnym použitím. Naskenujte QR kód, aby ste získali prístup k najnovšiemu používateľskému manuálu a ďalším informáciám o produkte.

**OBSAH**

Bezpečnostné pokyny 5
Pripojenie plynu 8
Testovanie netesnosti 9
Obsah zásielky 10
Opis 11
Zoznam častí 12
Montáž 13
Inštalácia 13
Prevádzka 14
Uskladnenie 15
Čistenie a údržba 16
Riešenie problémov 17
Pokyny k likvidácii 18
Výrobca a dovozca (UK) 18
Montážny návod 89

English 19
Français 35
Español 53
Italiano 71

TECHNICKÉ ÚDAJE

Kód produktu	10045165	
Celkový tepelný výkon (Hs)	10,9 kW (793 g/h)	
Hlavný horák / Bočný horák	3 hlavné horáky + 1 Bočný horák	
Kategória plynu	I3B/P(30)	I3+(28~30/37)
Krajiny	LU, NL, DK, FI, SE, CY, CZ, EE, LT, MT, SK, SI, BG, IS, NO, TR, HR, RO, IT, HU, LV	BE, FR, IT, LU, IE, GB, GR, PT, ES, CY, CZ, LT, SK, CH, SI, LV
Plyn	Bután, propán a ich zmesi	Bután/propán
Tlak plynu	28~30 mbar	28~30/37 mbar



KLARSTEIN

Názov produktu: Kingsville 3.1
Plynový gril pre vonkajšie
použitie

Kód produktu: 10045165

PIN kód: 2531CS-0077

Chal-Tec GmbH, Wallstr. 16, 10179 Berlín, Nemecko
WWW.KLARSTEIN.SK

Krajiny určenia	Trieda vybavenia	Druh plynu a tlak plynu	Rozmery injektora Ø		Celkový tepelný výkon (Hs)
			Grilové horáky:	Bočný horák	
LU, NL, DK, FI, SE, CY, CZ, LT, MT, SK, SI, BG, IS, NO, TR, HR, RO, IT, HU, LV	I3B/P(30) <input checked="" type="checkbox"/>	Bután, propán a ich zmesi: 28-30 mbar	0,80 mm	0,76 mm	10,9 kW (793 g/h)
BE, FR, IT, LU, IE, GB, GR, PT, ES, CY, CZ, LT, SK, CH, SI, LV	I3+(28-30/37) <input checked="" type="checkbox"/>	Bután (G30): 28-30 mbar	0,80 mm	0,76 mm	
		Propán (G31): 37 mbar	0,80 mm	0,76 mm	
DE, AT, CH, SK	I3B/P(50) <input type="checkbox"/>	Bután, propán a ich zmesi: 50 mbar	0,70 mm	0,66 mm	

- **VAROVANIE:** Prístupné časti môžu byť veľmi horúce. Udržujte malé deti mimo dosahu zariadenia.
- Pred použitím zariadenia si prečítajte pokyny.
- Používajte zariadenie len v dobre ventilovaných priestoroch.
- Akékoľvek úpravy jednotky môžu byť nebezpečné
- Po použití vypnite prívod plynu na plynovej fľaši.



BEZPEČNOSTNÉ POKYNY

- Pred použitím zariadenia si pozorne prečítajte návod na obsluhu.
- Uchovajte si tieto prevádzkové pokyny pre budúce použitie.
- Gril je určené pre použitie vonku. nepoužívajte ho vo vnútri budov, v garážach a vnútri iných uzavretých priestorov.
- Deti nesmú prístroj používať! Duševne, zmyslovo a telesne postihnuté osoby môžu zariadenie používať len vtedy, ak boli vopred podrobne informované o funkciách a bezpečnostných opatreniach osobou zodpovednou za ich bezpečnosť a porozumeli rizikám spojeným s používaním tohto zariadenia.



POZOR

Nebezpečenstvo popálenia! Prístupné časti zariadenia môžu byť počas prevádzky a po použití veľmi horúce. Na ochranu pred popálením používajte chňapky a uistite sa, že malé deti a domáce zvieratá sú v bezpečnej vzdialenosti od grilu.

- Počas používania držte zariadenie mimo dosahu horľavých materiálov.
- Počas používania zariadenie nepremiestňujte.
- Po použití vypnite prívod plynu na plynovej fľaši.
- Na zariadení nevykonávajte žiadne zmeny.
- Plynovú fľašu neumiestňujte pod zariadenie ani do jeho blízkosti.
- Plynovú fľašu skladujte v súlade s miestnymi predpismi.
- Používajte iba propán a bután špecifikovaný v návode na obsluhu.
- Na zapálenie alebo opätovné zapálenie grilu nepoužívajte horľavé kvapaliny.
- Dodržiavajte pokyny na montáž uvedené v tomto návode. Nemeňte štruktúru ani nemeňte žiadne jednotlivé časti. Nedodržanie týchto pokynov môže viesť k úrazu alebo poškodeniu majetku.
- V prípade úniku plynu okamžite vypnite prívod plynu na nádobe, uhasťte akýkoľvek otvorený plameň a otvorte veko grilu. Skontrolujte hadice, či nie sú poškodené a/alebo či nie sú zle zapojené. Ak únik pretrváva, kontaktujte autorizovaného predajcu plynu. Na kontrolu úniku plynu nepoužívajte otvorený plameň.
- Pred zapnutím zariadenia vždy vykonajte skúšku tesnosti, ako je popísané v tomto návode. Skontrolujte hadicu, regulátor, ventil a všetky ostatné plynové vedenia pre možný únik plynu. Zariadenie nepoužívajte, ak zistíte únik plynu.
- Ak by sa do grilu počas pečenia s olejom alebo tukom dostal dážď, sneh, dážď so snehom alebo iná forma zrážok, ihneď varnú nádobu prikryte a vypnite horák a prívod plynu. Nepokúšajte sa premiestňovať spotrebič ani nádobu na varenie.
- Počas používania spotrebiča sa nepokúšajte odpojiť plynové armatúry a pripojenia.
- Pri grilovaní musí byť spotrebič na rovnom, stabilnom, nehorľavom povrchu a v bezpečnej vzdialenosti od horľavých materiálov.
- Nnenechávajte gril bez dozoru, keď sa používa. Používajte gril s veľkou opatrnosťou.
- Tento spotrebič by sa nikdy nemal používať ako ohrievač.

- Toto zariadenie by sa malo pravidelne čistiť. Pri čistení sa uistite, že nie sú poškodené žiadne súčasti, ako sú horáky alebo ventily.
- Flexibilnú hadicu skontrolujte aspoň raz za mesiac a pri každej výmene plynovej fľaše. Ak zistíte akékoľvek známky prasknutia alebo poškodenia, vymeňte hadicu za novú s podobnou dĺžkou a kvalitou.
- Pri výmene plynovej fľaše sa uistite, že v blízkosti nie sú žiadne zdroje vznietenia, napr. oheň, cigarety, otvorený oheň atď. Uistite sa, že je zariadenie vypnuté a odpojené od plynovej nádoby.
- Odporúča sa, aby servis tohto spotrebiča vykonal autorizovaný technik aspoň raz za rok. Nepokúšajte sa opravovať toto zariadenie svojpomocne.
- Pred použitím umiestnite zariadenie na vetrané miesto.
- Flexibilná hadica sa musí vymeniť každé 2 roky. Ak to vyžadujú miestne nariadenia, je potrebné vymeniť hadicu. Flexibilná hadica by mala spĺňať príslušné normy a miestne predpisy.
- Užívateľ nesmie upravovať zariadenie ani jeho komponenty. Nezasahujte do dielov zapečatených výrobcom alebo jeho zástupcom. Nepokúšajte sa opravovať zariadenie svojpomocne. Úpravy zariadenia alebo komponentov zariadenia môžu viesť k poškodeniu majetku alebo zraneniu osôb alebo smrti. Všetky opravy by mali vykonávať len kvalifikovaní technici.
- Pred každým použitím spotrebiča skontrolujte, či v horáku, v potrubí a v otvoroch spotrebiča nie je viditeľný hmyz alebo hniezda hmyzu. Potrubia vyčistite. Keď sa zariadenie nepoužíva, v potrubí a otvoroch zariadenia sa môžu uhniezdiť pavúky a malý hmyz. To môže zablokovat' prúdenie vzduchu a plynu, čo spôsobí, nesprávne spaľovanie plynu. Preto pred každým použitím odstráňte hmyz.

Pokyny na používanie priestoru grilu na drevené uhlie



VAROVANIE

Nebezpečenstvo popálenia! Tento gril sa veľmi zahrieva, počas prevádzky ho nepremiestňujte.

- Pred použitím umiestnite gril na bezpečný a rovný povrch.
- Pred prvým použitím grilu musí byť gril predhriaty aspoň 30 minút a palivo musí byť rozpálené do červena aspoň 30 minút.
- Negrilujte, kým na palive nie je vrstva popola.
- Gril nepoužívajte vo vnútri.
- Udržujte malé deti a domáce zvieratá mimo dosahu grilu.



VAROVANIE

Nebezpečenstvo požiaru a výbuchu! Na zapálenie alebo opätovné zapálenie nepoužívajte benzín ani lieh! Používajte iba podpaľovače, ktoré zodpovedajú EN 1860-3!

- Maximálna hmotnosť paliva je 1,5 kg.

Požiadavky na plyn

Poznámka: Pre zariadenie je potrebné použiť regulátor tlaku plynu schválený podľa EN 16129 a plynovú hadicu schválenú podľa EN 16436-1 s dĺžkou najmenej jeden meter. Ak nie sú súčasťou balenia, musia sa zakúpiť samostatne.

- Pre presné použitie vašich plynových fliaš kontaktujte svojho miestneho predajcu plynových fliaš.
- Nepoužívajte plynovú fľašu s poškodenou nádržou, ventilom, základňou alebo krúžkom.
- Deformovaná alebo zhrdzavená plynová fľaša môže byť nebezpečná, a preto by ju mal pred použitím skontrolovať miestny predajca plynovej fľaše.
- Spotrebič nepripájajte k neregulovateľnému zdroju plynu. Keď sa zariadenie nepoužíva, vypnite prívod plynu.
- Zariadenie môže byť prevádzkované iba s propánovým plynom alebo butánovým plynom alebo zmesou plynov oboch typov plynu. Plynová nádoba by sa nemala nešetrne púšťať na zem a malo by s ňou byť manipulované opatrne. Keď sa gril nepoužíva musí byť plynová fľaša odpojená. Po odpojení nasadte uzáver späť na plynovú fľašu.
- Pred pripojením plynovej fľaše ku grilu sa uistite, že je plynový ventil vypnutý, v blízkosti spotrebiča nie je otvorený oheň a tesniaci krúžok je v dobrom stave. Potom pripojte regulátor tlaku k plynovej fľaši.
- Pripojovacia hadica sa musí vymeniť každé dva roky.
- Pripojovaciu hadicu kontrolujte raz mesačne a pri každej výmene plynovej nádoby. Ak spojovacia hadica vykazuje praskliny alebo iné známky poškodenia, mala by sa vymeniť za novú.
- Dbajte na to, aby pripojovacia hadica nebola zalomená alebo skrútená a aby neprišla do kontaktu s povrchmi horúcich zariadení.
- Pred výmenou plynovej fľaše sa uistite, že je plyn vypnutý a že sa v blízkosti spotrebiča nenachádza žiadny otvorený oheň alebo iné zdroje tepla. Uistite sa, že plynová fľaša je vždy vo vzpriamenej polohe.
- Prípojky a príslušenstvo zariadenia používajte iba na účely, na ktoré sú určené.
- Neotáčajte plynovú fľašu hore dnom, aby ste použili zvyšný plyn.
- Ak to vyžadujú miestne predpisy, musí sa vymeniť hadica častejšie.

PRIPOJENIE PLYNU

Plynové prepojenie medzi regulátorom tlaku plynu a grilom je možné vykonať pomocou vlnitej kovovej hadice alebo normám vyhovujúcej gumovej hadice s maximálnou dĺžkou 1,5 m. Plynové grily, ktoré fungujú na skvapalnený ropný plyn (LPG), by mali byť pripojené gumovou hadicou schválenou pre daný typ plynu.

- Ak sa použije gumová hadica, je potrebné použiť univerzálnu armatúru na prívod vzduchu.
- Dva konce plynovej hadice sú pripojené ku grilu a plynovému ventilu. Nainštalujte adaptér gumovej hadice priamo na hlavné plynové potrubie bez akýchkoľvek adaptérov medzi nimi. Priemer plynovej hadice je 8-10 mm a mení sa v závislosti od použitého adaptéra. Ak máte pochybnosti, opýtajte sa miestneho predajcu plynu, či adaptér a plynová hadica sú kompatibilné s plynovými fľašami dostupnými vo vašej krajine. Nikdy nepoužívajte zariadenie, ak máte akékoľvek pochybnosti o kompatibilite alebo ak si nie ste istí, či je pripojenie správne izolované.
- K (naplniteľnej) plynovej fľaši môžu byť pripojené iba schválené plynové hadice a regulátory. Všetky komponenty by mali spĺňať miestne predpisy.
- Uistite sa, že plynová hadica nie je skrútená, zauzlená alebo ohnutá inými predmetmi. Po dokončení inštalácie by sa mala vykonať detekcia úniku plynu (test tesnosti).
- Nevystavujte plynovú hadicu vysokým teplotám.
- Na plynovom grile sa odporúča vykonať každoročnú skúšku tesnosti.
- Pred každým použitím skontrolujte, či je hadica v dobrom stave. Vymeňte ju, ak vykazuje známky opotrebovania alebo ak sú viditeľné praskliny.

Plynová prípojka s adaptérom typu E



Ak používate gumenú hadicu, nainštalujte príslušný adaptér (pozri obrázok vyššie) priamo na hlavné plynové potrubie bez akýchkoľvek medzikusov.

TESTOVANIE NETESNOSTI

- Pri každom pripojení alebo opätovnom pripojení plynovej fľaše vykonajte skúšku tesnosti.
- Nepoužívajte otvorený plameň na kontrolu úniku plynu.
- Počas skúšky tesnosti nefajčíte.
- Vždy vykonávajte test tesnosti vonku, v dobre vetranom priestore a mimo zdrojov vznietenia, ako je benzín, otvorený oheň, iskry alebo elektrické zariadenia.
- Zariadenie sa musí pravidelne kontrolovať na únik plynu. Ak je cítiť zápach plynu, musí sa okamžite vykonať skúška tesnosti.

Vykonanie skúšky tesnosti

- Pripravte si mydlový roztok z mydla alebo saponátu a vody v pomere 1:3. Mydlový roztok je možné naniesť pomocou fľaše, štetca, fľaše na umývanie riadu alebo handričky na testované oblasti: ventil plynovej fľaše, regulátor tlaku, všetky plynové prípojky, hadicové prípojky a po celej dĺžke pripojovacej hadice.
- Pri aplikácii roztoku musí byť plynový ventil otočený do polohy "OFF". Po nanosení mydlového roztoku na celú plochu zapnite plynový ventil do polohy „ON“.
- Ak dôjde k úniku v nejakom bode, v príslušnom bode sa objavia mydlové bubliny.
- V prípade úniku okamžite uzavrite prívod plynu. Utiahnite netesné konektory, otvorte plynový ventil a znova skontrolujte všetky body.
- Ak sa únik nezastaví ani po niekoľkých pokusoch, kontaktujte miestneho predajcu plynu alebo podobne kvalifikovanú osobu. Gril za žiadnych okolností nepoužívajte, kým plyn uniká!



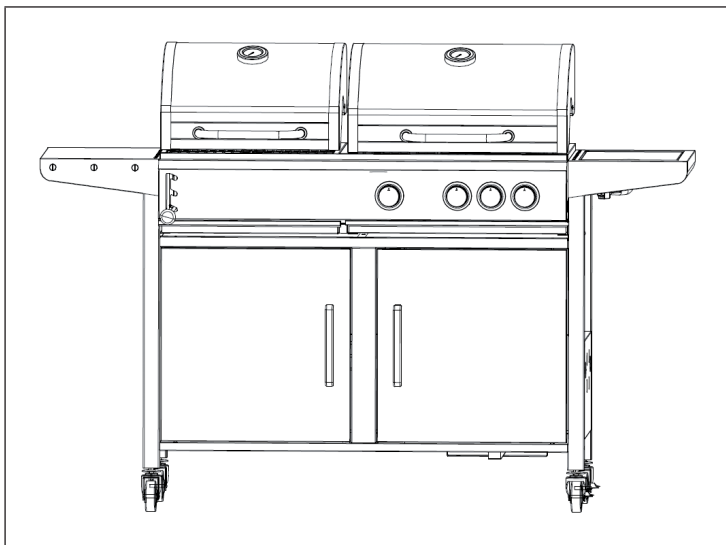



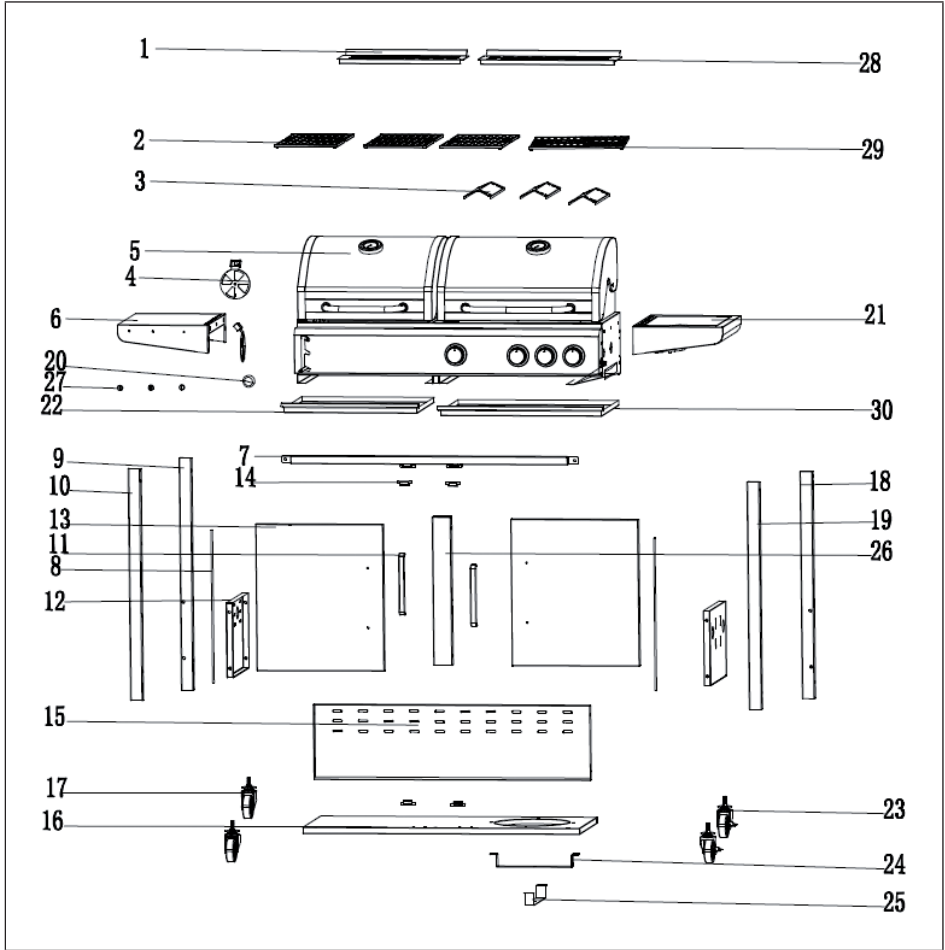





























OBSAH ZÁSIELKY



OPIS



ZOZNAM ČASTÍ

časť		ks.	časť		ks.
1.		X 1	21.		X 1
2.		X 3	22.		X 1
3.		X 3	23.		X 2
4.		X 2	24.		X 1
5.		X 1	25.		X 1
6.		X 1	26.		X 1
7.		X 1	27.		X 3
8.		X 2	28.		X 1
9.		X 1	29.		X 1
10.		X 1	30.		X 1
11.		X 2			
12.		X 2			
13.		X 2	A.		X 31
14.		X 4	B.		X 12
15.		X 1	D.		X 8
16.		X 1	E.		X 2
17.		X 2	G.		X 1
18.		X 1	H.		X 2
19.		X 1	J.		X 4
20.		X 1			

MONTÁŽ

Skontrolujte, či je gril správne zmontovaný. Každý gril je dodávaný s podrobnými montážnymi pokynmi, ktoré zahŕňajú montážne postupy špecifické pre každý model. Dodržiavajte tieto pokyny, aby ste zabezpečili správnu a bezpečnú montáž grilu.



POZOR

Nebezpečenstvo poranenia! Napriek všetkej snahe o čo najjednoduchšiu montáž je pri manipulácii s oceľovými dielmi možné, že rohy a hrany môžu pri nesprávnej manipulácii pri montáži spôsobiť rezné poranenia. Pri manipulácii s dielmi počas montáže buďte opatrní. Pri montáži sa dôrazne odporúča nosiť pracovné rukavice.

INŠTALÁCIA

Príprava

- Na prevádzku tohto plynového grilu potrebujete plynovú fľašu (kvapalný plyn) a vhodný regulátor tlaku plynu. Regulačné orgány by mali spĺňať normu EN 16129 (v platnom znení) a vnútroštátne predpisy.
- Pripojte hadicu a regulátor k plynovej fľaši na ľavej strane plynového grilu a uistite sa, že plynová fľaša je chránená pred teplom a v bezpečnej polohe.

Hadica by mala mať priemer 8-10 mm. Odporúčaná dĺžka hadice je maximálne 1,5 m. Flexibilná hadica by mala spĺňať príslušné normy a miestne predpisy.

MONTÁŽ

Po zakúpení vhodnej plynovej fľaše ju môžete pripojiť k vášmu plynovému grilu.

- Skontrolujte všetky diely a uistite sa, že nechýba žiadna časť. Ak diely chýbajú, kontaktujte zákaznický servis.
- Na montáž budete potrebovať vhodný skrutkovač a kľúč. Používajte iba nástroje, ktoré sú neporušené a vhodné pre danú úlohu.
- Vyberte vhodné miesto na montáž zariadenia. Zariadenie umiestnite na rovnú, dostatočne veľkú plochu, kde je stabilné. Uistite sa, že regulátory vstupu a výstupu sú správne a vhodné pre ventil plynovej fľaše a zariadenie.
- Ak sa regulátor používa vonku, uistite sa, že je chránený pred poveternostnými vplyvmi.
- Na pripojenie plynovej fľaše budete potrebovať vhodný kľúč.
- Pri pripájaní hadice sa uistite, že nie je skrútená.

Pripojenie a výmena plynovej fľaše

- Výmenu plynovej fľaše vykonávajte mimo dosahu akéhokoľvek zdroja vznietenia. Umiestnite plynovú fľašu na ľavú stranu plynového grilu, nemala by byť umiestnená vo vnútri grilu. Uvedomte si, že plynová fľaša musí byť chránená pred teplom a uchovávaná v bezpečnej polohe.
- Keď je váš plynový gril pripravený na použitie, vložte regulátor do ventilu plynovej fľaše a pevne ho utiahnite.



VAROVANIE

Nebezpečenstvo poranenia a vecných škôd! Pred pokusom o zapálenie plynového grilu si prečítajte a pochopte všetky pokyny, varovania a bezpečnostné opatrenia uvedené v tomto návode na obsluhu.

- Pred každým použitím skontrolujte hadicu, či nemá praskliny, zárezy alebo odreniny. Ak sa zistí, že hadica je poškodená, nepoužívajte plynový gril.
- Pri výmene plynovej fľaše sa uistite, že v blízkosti nie sú žiadne zdroje vznietenia, napr. oheň, cigarety, otvorený oheň atď. Uistite sa, že je zariadenie vypnuté a odpojené od plynovej nádoby.
- Zariadenie sa môže používať iba s fľašami na skvapalnený plyn v súlade s informáciami v časti „Technické údaje“ a štítkom s plynom uvedeným v tomto návode. Použitá plynová fľaša musí spĺňať národné predpisy.

PREVÁDZKA

Poznámky k prevádzke

- Po pripojení vždy skontrolujte plynové vedenie mydlovou vodou na tesnosť na prípojke.
- Keď je horák zapálený, veko musí byť vždy otvorené.
- Pri grilovaní na spotrebiči používajte ochranné rukavice a pevné grilovacie nástroje s dlhou rukoväťou.
- Dbajte na to aby nevznikol požiar. Musíte vedieť, kde je lekárnička a hasiace prístroje a ako ich používať.
- Udržujte elektrické napájacie káble a palivovú hadicu mimo horúcich povrchov.
- Pri grilovaní buďte vždy mimoriadne opatrní.
- Neohrievajte na spotrebiči uzavreté nádoby s jedlom alebo nápojmi. Môže dôjsť k zvýšeniu tlaku a následnému prasknutiu nádoby.
- Pri obsluhu zariadenia, najmä pri manipulácii s obzvlášť horúcimi komponentmi, sa odporúča nosiť ochranné rukavice.

Zapálenie grilu



POZOR

Nebezpečenstvo požiaru a popálenia! Horné veko musí byť pri zapáľovaní horáka vždy otvorené. Pri zapálení plynového grilu neumisetňujte tvár priamo nad plynový gril.

1. Otvorte veko grilu.
2. Nastavte všetky otočné gombíky do polohy „OFF“.
3. Otvorte ventil plynovej fľaše podľa pokynov.
4. Zatláčte ovládač nadol a otočte ho proti smeru hodinových ručičiek do polohy HIGH (vysoká). Potom niekoľkokrát rýchlo stlačte tlačidlo „IGNITOR“ (zapaľovač - iskra), aby ste zapálili horák.
5. Ak plameň horáka nehorí, otočte všetky gombíky do polohy „OFF“ (vypnuté). Počkajte 5 minút a zopakujte proces zapáľovania.
6. Po použití grilu otočte gombíky zariadenia do polohy „OFF“ a zatvorte ventil plynovej fľaše.

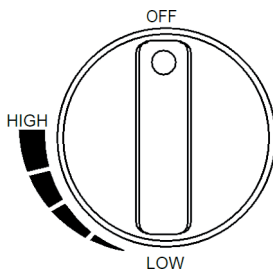

Tipy na - šetrenie energie

- Skráťte čas, počas ktorého je veko otvorené.
- Gril vypnite hneď po dokončení procesu varenia.
- Plynový gril predhrievajte cca 10 až 15 minút (okrem prvého použitia).
- Plynový gril nepredhrievajte dlhšie, ako sa odporúča.
- Nepoužívajte vyššie nastavenia ako je požadované.

USKLADNENIE

Skladovanie plynovej nádoby

- Nádoba musí byť skladovaná vonku na dobre - vetranom mieste. Keď plynový fľašu nepoužívate, odpojte ju od plynového grilu. Skôr ako sa pokúsíte odpojiť plynovú fľašu od plynového grilu, uistite sa, že ste vonku a mimo dosahu akéhokoľvek zdroja vznietenia.

Skladovanie grilu

- Keď vraciate plynový gril do prevádzky po období skladovania, skontrolujte zariadenie a všetky spoje, či neuniká plyn.
- Pred použitím tiež skontrolujte, či nie sú upchaté horáky alebo trysky.

Postupujte podľa pokynov na čistenie, aby ste sa uistili, že používanie plynového grilu je bezpečné.

- Ak je plynový gril skladovaný vonku, uistite sa, že priestor pod predným panelom je bez prekážok (hmyz atď.). Tento priestor musí byť udržiavaný voľný, inak môže dôjsť k obmedzeniu prúdenia spaľovacieho alebo vetracieho vzduchu.
- Zariadenie skladujte na chladnom a suchom mieste. Ak používate kryt, môže byť potrebné vysušiť gril a vnútro krytu.
- Chrómované ohrievacie stojany atď. by ste mali potrieť kuchynským olejom. Zabaľte horáky do hliníkovej fólie, aby ste zabránili zaneseniu horákov hmyzom alebo inými nečistotami.

ČISTENIE A ÚDRŽBA



POZOR

Nebezpečenstvo popálenia! Všetky čistiace a údržbárske práce sa smú vykonávať iba po vychladnutí grilu a odpojení pripojenia k plynovej fľaši.

Údržba

- Odporúča sa, aby servis plynového grilu vykonal odborný technik najmenej raz ročne. Nepokúšajte sa opravovať toto zariadenie svojpomocne.

Čistenie

- Po každom použití nechajte gril „vypáliť“, aby zvyšky jedla na grilovacom rošte zostali na minime. Za týmto účelom zapnite horák na 15 až 20 minút. Kvapky tuku na vašom grile sa spália. Pred čistením sa uistite, že zariadenie vychladlo.
- Rošt pravidelne čistite tak, že ho namočíte do vody so saponátom.
- Vnútorne povrchy grilu by ste mali vyčistiť horúcou vodou so saponátom. Na odstránenie odolných škvŕn použite drôtenú kefu alebo drôtenku.
- Pravidelne kontrolujte horák, aby ste sa uistili, že v ňom nie je hmyz a pavúky, ktoré by mohli upchať plynové potrubie a presmerovať tok plynu. Venturiho trubice na horáku veľmi starostlivo vyčistite a uistite sa, že nie sú upchaté. Na čistenie oblasti venturiho trubice sa odporúča použiť čistič trubic.
- Akékoľvek úpravy tohto zariadenia môžu byť nebezpečné a nie sú povolené.

RIEŠENIE PROBLÉMOV

Problém	Možná príčina	Potenciálne riešenie
Gril sa nedá zapáliť	Vzdialenosť medzi zapaľovacím kolíkom a horákom je väčšia ako 40 až 50 mm.	Uvoľnite kolík a nastavte vzdialenosť. Potom ho znova upevnite.
	Hrot elektródy nevytvára iskry na otvore horáka.	Znova vložte elektródu.
	Nefunguje prívod plynu.	Zapnite regulačný ventil.
Plameň horáka zhasne.	Plynová fľaša je prázdna.	Vymeňte plynovú fľašu.
	Prívod plynu nie je dostatočný.	Skontrolujte plynovú hadicu a uistite sa, že v nej nie sú žiadne netesnosti alebo uzly.
Nízka teplota, aj keď je volič teploty nastavený na najvyššiu úroveň HIGH.	Plynová fľaša je prázdna.	Vymeňte plynovú fľašu.
Nízke teplo (spôsobené systémom plynového potrubia)	Zostava regulátora plynu obsahuje prepadové zariadenie, ktoré zabezpečuje dostatočný prísun plynu do grilu. Rýchle zmeny tlaku plynu môžu spustiť prepadové zariadenie, čo má za následok slabý plameň a nízku teplotu.	Postupujte takto: <ul style="list-style-type: none"> • Uistite sa, že všetky otočné gombíky sú v polohe „OFF“. • Otvorte ventil plynovej fľaše a počkajte 5 minút. • Zapalujte horáky jeden po druhom podľa pokynov na zapálenie uvedených na paneli dvierok.

POKYNY K LIKVIDÁCII



Ak vo vašej krajine existujú právne predpisy týkajúce sa likvidácie elektrických a elektronických zariadení, tento symbol na výrobku alebo na obale znamená, že tento výrobok nesmie byť likvidovaný spolu s domovým odpadom. Namiesto toho ho treba odovzdať na zbernom mieste na recykláciu elektrických a elektronických zariadení. Likvidáciou tohto produktu v súlade s predpismi chránite životné prostredie a zdravie svojich blízkych pred negatívnymi dôsledkami. Informácie o recyklácii a likvidácii tohto produktu získate od miestnych úradov alebo u služby likvidácie domáceho odpadu.

VÝROBCA A DOVOZCA (UK)

Výrobca:

Chal-Tec GmbH, WALLSTRASSE 16, 10179 Berlín, Nemecko

Dôležité pre Veľkú Britániu:

Berlin Brands Group UK Limited

PO Box 42

272 Kensington High Street

Londýn, W8 6ND

United Kingdom

Dear customer,

Congratulations on purchasing this device. Please read the following instructions carefully and follow them to prevent possible damages. We assume no liability for damage caused by disregard of the instructions and improper use. Scan the QR code to get access to the latest user manual and more product information.



CONTENTS

Safety Instructions 21
Gas Connection 24
Leak Test 25
Scope of Delivery 26
Overview 27
Parts List 28
Assembly 29
Installation 29
Operation 30
Storage 31
Cleaning and Maintenance 32
Troubleshooting 33
Disposal Considerations 34
Manufacturer & Importer (UK) 34
Assembly Instructions 89

TECHNICAL DATA

Article number	10045165	
Total heat output (Hs)	10.9 kW (793 g/h)	
Main burner / side burner (number)	3 main burners + 1 side burner	
Gas category	I3B/P(30)	I3+(28~30/37)
Countries	LU, NL, DK, FI, SE, CY, CZ, EE, LT, MT, SK, SI, BG, IS, NO, TR, HR, RO, IT, HU, LV	BE, FR, IT, LU, IE, GB, GR, PT, ES, CY, CZ, LT, SK, CH, SI, LV
Gas	Propane, butane and mixtures	Butane/propane
Gas pressure	28~30 mbar	28~30/37 mbar



KLARSTEIN

Product name: Kingsville 3.1
Gas grill for outdoor use

Article number: 10045165

PIN code: 2531CS-0077

Chal-Tec GmbH, Wallstr. 16, 10179 Berlin, Germany
WWW.KLARSTEIN.CO.UK

Country of destination	Equipment class	Gas type and gas pressure	Injector size Ø		Total heat output (Hs)
			Grill burner	Side burner	
LU, NL, DK, FI, SE, CY, CZ, LT, MT, SK, SI, BG, IS, NO, TR, HR, RO, IT, HU, LV	I3B/P(30) <input checked="" type="checkbox"/>	Propane, butane and mixtures: 28-30 mbar	0.80 mm	0.76 mm	10.9 kW (793 g/h)
BE, FR, IT, LU, IE, GB, GR, PT, ES, CY, CZ, LT, SK, CH, SI, LV	I3+(28-30/37) <input checked="" type="checkbox"/>	Butane (G30): 28-30 mbar	0.80 mm	0.76 mm	
		Propane (G31): 37 mbar	0.80 mm	0.76 mm	
DE, AT, CH, SK	I3B/P(50) <input type="checkbox"/>	Propane, butane and mixtures: 50 mbar	0.70 mm	0.66 mm	

- **WARNING:** Accessible parts can be very hot. Keep small children away.
- Read the instructions before using the appliance.
- Use the unit in well-ventilated areas.
- Any modifications to the unit may be dangerous.
- Turn off the gas supply at the gas bottle after use.



SAFETY INSTRUCTIONS

- Read the operating instructions carefully before using the device.
- Keep these operating instructions for future reference.
- The grill is only suitable for outdoor use. Do not operate the grill inside buildings, garages or other enclosed areas.
- Children must not use the appliance! Mentally, sensory and physically impaired persons may only use the device if they have been informed in detail about the functions and safety precautions by a supervisor responsible for them beforehand and understand the associated risks.



CAUTION

Risk of burns! Accessible parts of the device can be very hot during operation and after use. Use oven gloves to protect against burns and make sure that small children and pets are at a safe distance from the grill.

- Keep the device away from flammable materials during use.
- Do not move the device during use.
- After use, turn off the gas supply at the gas cylinder.
- Do not make any changes to the device.
- Do not place the gas cylinder under or near the device.
- Store the gas cylinder in accordance with the applicable regulations.
- Use only propane and butane gas specified in the owner's manual.
- Do not use flammable liquids to light or relight the grill.
- Follow the assembly instructions in this manual. Do not alter the structure or change any individual parts. Failure to follow these instructions may result in risk during use.
- In the event of a gas leak, immediately shut off the gas supply to the gas cylinder, extinguish any open flames and open the lid. Check the hoses for damage and/or a bad connection. If the leak persists, contact an authorised gas dealer. Do not use an open flame to check for gas leaks.
- Before switching on the device, always carry out a leak test as described in this manual. Check the hose, regulator, valve, and all other gas lines for punctures. Do not use the device if you find a gas leak.
- Should rain, snow, hail, sleet or any other form of precipitation get inside the grill while cooking with oil or shortening, cover the cooking vessel immediately and turn off the burner and gas supply. Do not try to move the appliance or the cooking bowl.
- Do not attempt to disconnect gas fittings and connections while using the appliance.
- When grilling, the appliance must be on a level, stable, non-combustible surface and a safe distance from combustible materials.
- Never leave your grill unattended when it is in use. Always use the grill with great care.
- This appliance should never be used as a heater.

- This device should be cleaned regularly. When cleaning, make sure that no components such as burners or valves are damaged.
- Check the flexible hose at least once a month and every time you change the gas cylinder. If you find any signs of cracking or damage, replace with a new hose of similar length and quality.
- When changing the gas bottle, make sure that there are no sources of ignition nearby, e.g. fire, cigarettes, open flames, etc. Make sure the device is turned off.
- It is recommended that this appliance be serviced by an approved technician at least once a year. Do not attempt to service this device yourself.
- Place the device in a ventilated area before use.
- The flexible hose must be changed every 2 years. It is necessary to change the hose when national conditions require it. The flexible hose should conform to the relevant standard and local regulations.
- The device or device components may not be modified by the user. Do not tamper with parts sealed by the manufacturer or its agent. Do not attempt to repair the device yourself. Modifications to the device or the device components can lead to property damage and/or personal injury or death. Repairs should only be carried out by qualified personnel.
- Before each use of the appliance, check whether there are any insects or nests of insects visible in the burner, in the pipes and in the appliance openings. Remove them, if present. Spiders and small insects may nest in the pipes and unit openings when the unit is not in use. This can block the flow of air and gas, causing a yellow flame to flash back and cause a fire below the burner. Therefore, remove insects and insect nests before each use, if present.

Instructions for using the charcoal grill compartment



WARNING

Risk of burns! This grill gets very hot, do not move it during operation.

- Place the grill on a safe, level surface before use.
- Before using the grill for the first time, the grill must be preheated for at least 30 minutes and the fuel must be red hot for at least 30 minutes.
- Do not grill before the fuel has a layer of ash.
- Do not use the grill indoors!
- Keep children and pets away from the grill.



WARNING

Danger of fire and explosion! Do not use petrol or spirits to light or relight! Only use firelighters that comply with EN 1860-3!

- The maximum amount of fuel is 1.5 kg.

Gas requirements

Note: A gas pressure regulator approved according to EN 16129 and a gas hose approved according to EN 16436-1 with a length of at least one metre must be used for the device. If not included in the scope of delivery, these must be purchased additionally.

- Contact your local gas cylinder dealer for the exact use of your gas cylinders.
- Never use a gas cylinder with a damaged tank, valve, base or ring.
- A deformed or rusted gas cylinder can be dangerous and should therefore be checked for functionality by your local gas cylinder dealer before use.
- Never connect the appliance to a non-regulable gas source. Turn off the gas when the appliance is not in use.
- The appliance may only be operated with propane or butane gas or a gas mixture of both types of gas. The gas bottle must not be dropped or handled roughly. The gas bottle must be disconnected when the grill is not in use. After disconnecting, put the cap back on the gas bottle.
- Before connecting the gas bottle to the grill, make sure the gas valve is turned off, there are no open flames near the appliance and the sealing ring is in good condition. Then connect the pressure regulator to the gas bottle.
- The connection hose must be replaced every two years.
- Check the connection hose once a month and every time the gas cylinder is changed. If the connection hose shows cracks or other signs of deterioration, it must be replaced with a new one.
- Make sure that the connection hose is not kinked or twisted and does not come into contact with the surfaces of hot devices.
- Before changing the gas bottle, make sure that the gas has been turned off and that there are no naked flames or other heat sources near the appliance. Make sure the gas cylinder is always in an upright position.
- Only use the connections and accessories of the device for their intended purposes.
- Do not turn the gas bottle upside down to use the remaining gas.
- Should local regulations require it, the flexible hose must be replaced.

GAS CONNECTION

The gas connection line between the gas pressure regulator and the grill can be made using metal bellows or a gas-approved rubber hose with a maximum length of 1.5 m. Gas grills that run on liquefied petroleum gas (LPG) should be connected with a gas approved rubber hose.

- If a rubber hose is used, a universal air inlet fitting is required.
- The two ends of the gas hose are connected to the grill and the gas valve respectively. Please install the rubber hose adapter directly on the main gas pipe without any adapters in between. The diameter of the gas hose is 8-10 mm and varies depending on the adapter used. If in doubt, ask your local gas dealer which adapter and gas hose is compatible with the gas bottles available in your country. Never operate the device if you have any doubts about compatibility or if you are unsure whether the connection is properly insulated.
- Only approved gas hoses and regulators may be connected to a (refillable) gas cylinder. All components should comply with local regulations.
- Make sure that the gas hose is not twisted, kinked or bent by other objects. After installation is complete, a gas leak detection (leak test) should be performed.
- Do not expose the gas hose to high temperatures.
- It is recommended that an annual air tightness test be carried out on the gas grill.
- Before each use, make sure the rubber hose is in good condition. Replace it if it shows signs of wear or cracks.

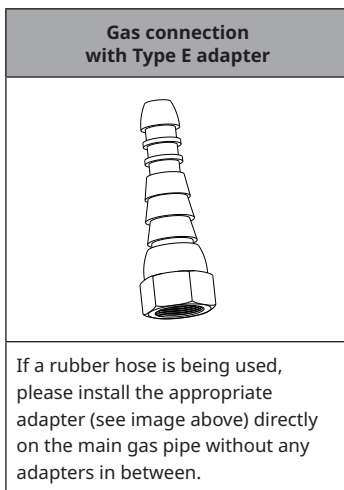

LEAK TEST

- Perform the leak test each time the gas cylinder is connected or reconnected.
- Never use an open flame to check for gas leaks.
- Never smoke while performing the leak test.
- Always perform the leak test outdoors, in a well-ventilated area, and away from sources of ignition such as gasoline, open flames, sparks, or electrical equipment.
- The device must be checked regularly for gas leaks. If a smell of gas is noticeable, the leak test must be carried out immediately.

Carrying out the leak test

- Make a soapy solution of soap and water in a 1:3 ratio. The soap solution can be applied with a bottle, brush, dish soap bottle or cloth to the areas to be tested: gas cylinder valve, pressure regulator, all gas connections, hose connections and along the entire length of the connection hose.
- The gas valve must be turned to the "OFF" position when applying the soap solution. Once the soapy solution has been applied all over, turn on the gas valve to the "ON" position.
- If there is a leak at one point, soap bubbles will appear at the corresponding point.
- If there is a leak, close the gas valve immediately. Tighten the leaking connectors, open the gas valve and recheck all points.
- If the leak does not stop after several attempts, contact your local gas dealer or similarly qualified person. Do not use the grill under any circumstances while there is a leak!



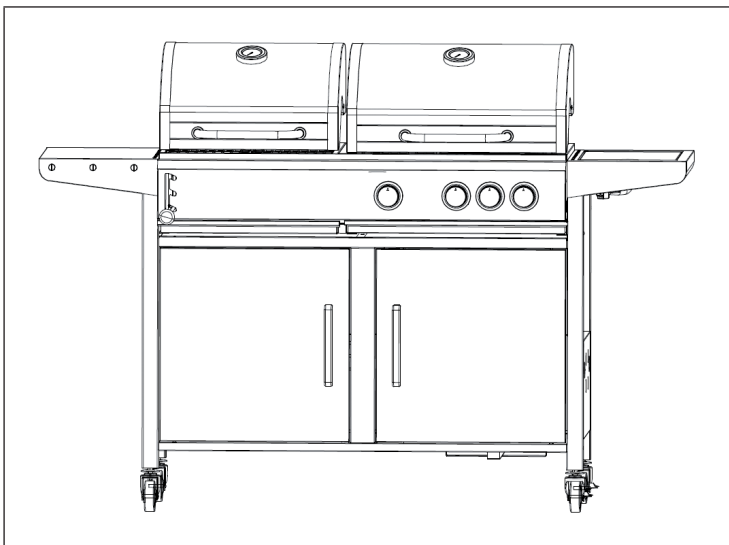



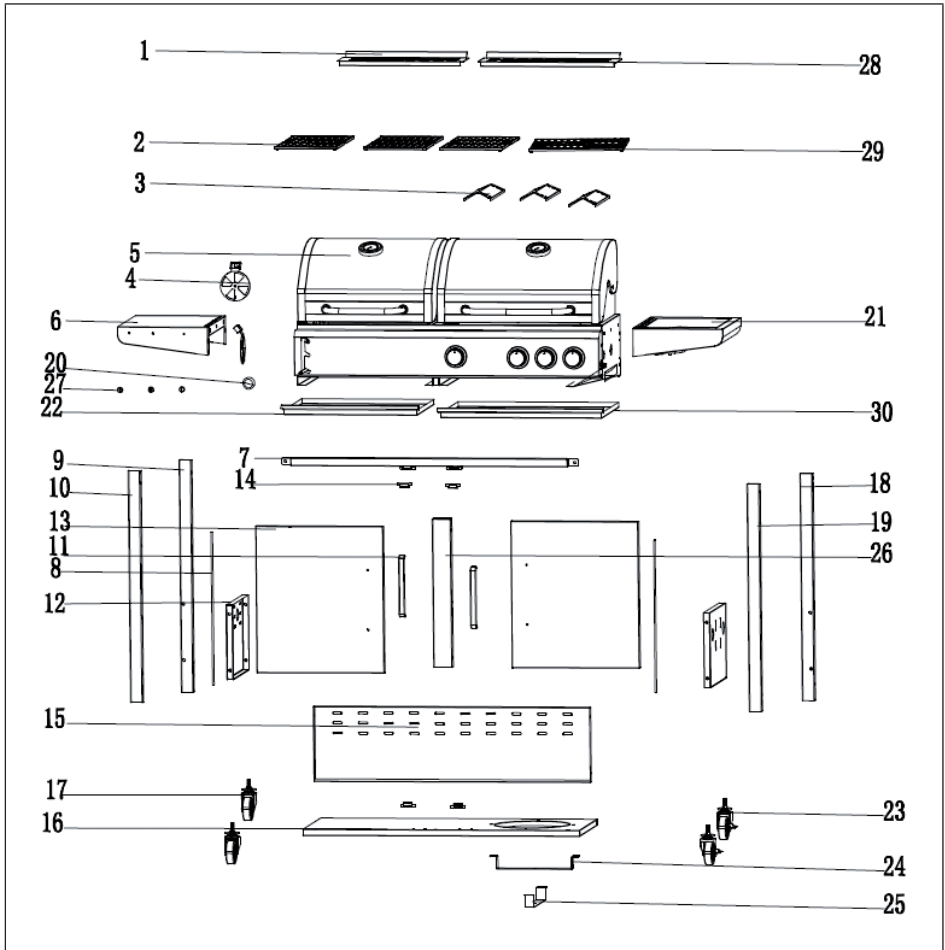













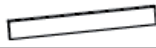















SCOPE OF DELIVERY



OVERVIEW



PARTS LIST

PART		PCS.	PART		PCS.
1.		X 1	21.		X 1
2.		X 3	22.		X 1
3.		X 3	23.		X 2
4.		X 2	24.		X 1
5.		X 1	25.		X 1
6.		X 1	26.		X 1
7.		X 1	27.		X 3
8.		X 2	28.		X 1
9.		X 1	29.		X 1
10.		X 1	30.		X 1
11.		X 2			
12.		X 2			
13.		X 2	A.		X 31
14.		X 4	B.		X 12
15.		X 1	D.		X 8
16.		X 1	E.		X 2
17.		X 2	G.		X 1
18.		X 1	H.		X 2
19.		X 1	J.		X 4
20.		X 1			

ASSEMBLY

Make sure your grill is assembled correctly. Each grill comes with detailed assembly instructions that include assembly procedures specific to each model. Follow these instructions carefully to ensure the correct and safe assembly of the grill.



CAUTION

Risk of injury! Despite all efforts to make assembly as easy as possible, when handling the steel parts it is possible that corners and edges can cause cut injuries if handled improperly during assembly. Be careful when handling parts during assembly. It is strongly recommended to wear work gloves during assembly.

INSTALLATION

Preparation

- To operate this gas grill you need a gas bottle (liquid gas) and a suitable gas pressure regulator. Regulators should comply with standard EN 16129 (as amended) and national regulations.
- Connect the hose and regulator to the gas bottle on the left side of the gas grill, making sure the gas bottle is kept away from heat and in a secure position.

The hose should have a diameter of 8-10 mm. The recommended length of the hose is 1.5 m maximum. The flexible hose should conform to the relevant standard and local regulations.

Installation

After purchasing a suitable gas bottle, you can set it up with your gas grill.

- Check all parts and make sure that no part is missing. If parts are missing, contact customer service.
- You will need a suitable screwdriver and spanner for assembly. Only use tools that are intact and suitable for the task at hand.
- Choose a suitable place to set up the device. Place the device on a flat, sufficiently large surface where it is stable. Make sure the inlet and outlet regulators are correct and suitable for the gas cylinder valve and the device.
- If the regulator is used outdoors, make sure it is protected from the elements.
- You will need a suitable spanner to connect the gas bottle.
- When connecting the hose, make sure it is not twisted.

Connecting and changing the gas cylinder

- Carry out the changing of the gas cylinder away from any source of ignition. Position the gas bottle on the left side of your gas grill, it should not be placed inside the grill. Note that the gas cylinder must be protected from heat and kept in a safe position.
- When your gas grill is ready to use, insert the regulator into the gas cylinder valve and tighten securely.



WARNING

Risk of injury and damage to property! Before attempting to light your gas grill, read and understand all instructions, warnings, and safety precautions outlined in this owner's manual.

- Check the hose for cracks, cuts or abrasions before each use. If the hose is damaged in any way, do not use your gas grill.
- When changing the gas bottle, make sure that there are no sources of ignition nearby, e.g. fire, cigarettes, open flames, etc. Make sure the device is turned off.
- The device may only be used with liquid gas cylinders in accordance with the information in the "Technical Data" section and the gas label shown in these instructions. The gas cylinder used must comply with national regulations.

OPERATION

Notes on operation

- After connecting, always check the gas line with soapy water for leaks at the connection.
- The top lid must always be open when the burner is lit.
- Use oven gloves and sturdy, long-handled gas grilling tools when grilling on the appliance.
- Be prepared should an accident or fire occur. You need to know where the first aid kit and fire extinguishers are and how to use them.
- Keep electrical supply cords and fuel supply hose away from all hot surfaces.
- Always exercise extreme care when grilling.
- Do not heat unopened glass or metal containers with food on the grill. Pressure can build up and rupture the container, resulting in serious injury or damage to the grill.
- It is recommended that you wear protective gloves when operating the device, especially when handling particularly hot components.

Lighting the grill



CAUTION

Fire and burn hazard! The lid must be open when lighting the burner! When lighting the gas grill, do not place your face directly over the gas grill.

1. Open the grill lid.
2. Set all rotary knobs to "OFF".
3. Open the gas cylinder valve as described in the instructions.
4. Push the dial down and turn it anti-clockwise to HIGH. Then press the "IGNITOR" button quickly several times to ignite the burner.
5. If the burner flame is not burning, turn all the knobs to "OFF". Wait 5 minutes and repeat the ignition process.
6. After using the grill, turn the device knobs to the "OFF" position and turn off the gas cylinder valve.

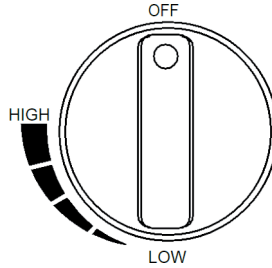

Tips for energy-saving use

- Reduce the time that the lid is open.
- Switch off the grill as soon as the cooking process is complete.
- Preheat the gas barbecue for 10 to 15 minutes only (except when using it for the first time).
- Do not preheat the gas grill longer than recommended.
- Do not use a higher setting than required.

STORAGE

Storage of the gas cylinder

- Your gas cylinder must be stored outdoors in a well-ventilated area. Unplug the gas bottle from the gas grill when not in use. Make sure you are outdoors and away from any ignition source before attempting to disconnect your gas cylinder from the gas grill.

Storage of the gas grill

- When you return your gas grill to service after a period of storage, check the unit and all connections for gas leaks.
- Also, before use, check to see if the burners or nozzles are clogged. Follow the cleaning instructions to ensure the gas grill is safe to use.

- If the gas grill is stored outdoors, ensure that all areas under the front panel are clear of obstructions (insects, etc.). This area must be kept clear, otherwise the flow of combustion or ventilation air may be restricted.
- Store your grill in a cool, dry place. If you use a cover, it may be necessary to dry the grill and the inside of the cover.
- Chrome-plated warming racks etc. should be rubbed with cooking oil. Wrap the burners in aluminium foil to prevent insects or other debris from clogging the burners.

CLEANING AND MAINTENANCE



CAUTION

Risk of burns! All cleaning and maintenance work must only be carried out when the gas grill has cooled down and the connection to the gas cylinder has been disconnected.

Maintenance

- It is recommended that the gas grill be serviced by a competent technician every 90 days, or at least once a year. Do not attempt to service the device yourself.

Cleaning

- Allow the grill to "burn off" after each use to keep food residue on the grill grate to a minimum. To do this, switch on the burner for 15 to 20 minutes. The drops of fat on your grill will be burned off. Make sure the device has cooled down before proceeding with the cleaning.
- Clean the grill grates regularly by soaking them in soapy water and washing them.
- The inside surfaces of the grill housing cover should also be cleaned with hot soapy water. Use a wire brush, steel wool or a scouring pad to remove stubborn stains.
- Check the burner regularly to make sure it is free of insects and spiders that could clog the gas line and divert the gas flow. Be sure to clean the venturi tubes on the burner very carefully, and make sure there are no blockages. It is recommended that you use a tube cleaner to clean the venturi area.
- Any modifications to this device could be dangerous and are not permitted.

TROUBLESHOOTING

Problem	Potential cause	Potential solution
The grill cannot be lit	The clearance between the ignition pin and the burner is greater than 5/32 to 3/16 inches.	Loosen the firing pin and adjust the distance. Then fasten it again.
	The electrode tip does not produce sparks at the burner orifice.	Reinsert the electrode.
	The gas supply is not working.	Turn on the regulator valve.
The burner flame goes out.	The gas bottle is empty.	Replace the gas bottle.
	The gas supply is not sufficient.	Check the gas hose and make sure there are no leaks or knots.
Low heat even though the dial is set to HIGH.	The gas bottle is empty.	Replace the gas bottle.
Low heat (caused by the gas pipe system)	The gas regulator assembly contains an overflow device that provides an adequate supply of gas to the grill. Rapid changes in gas pressure can trigger the overflow device, resulting in a low flame and low temperature.	<p>Follow these instructions:</p> <ul style="list-style-type: none"> • Make sure all rotary knobs are in the "OFF" position. • Open the gas cylinder valve and wait 5 minutes. • Light the burners one by one, following the ignition instructions listed on the door panel.

DISPOSAL CONSIDERATIONS



If there is a legal regulation in your country regarding the disposal of electrical and electronic equipment, this symbol on the product or on the packaging indicates that this product must not be disposed of with household waste. Instead, it must be taken to a collection point for the recycling of electrical and electronic equipment. By disposing of this product in accordance with the regulations, you are protecting the environment and the health of those around you from negative consequences. For information on recycling and disposal of this product, contact your local government or household waste disposal service.

MANUFACTURER & IMPORTER (UK)

Manufacturer:

Chal-Tec GmbH, Wallstrasse 16, 10179 Berlin, Germany.

Importer for Great Britain:

Berlin Brands Group UK Limited
PO Box 42
272 Kensington High Street
London, W8 6ND
United Kingdom

Cher client, chère cliente,

Toutes nos félicitations pour l'acquisition de ce nouvel appareil. Lisez attentivement les consignes suivantes et suivez-les pour éviter d'éventuels dommages. Nous ne saurions être tenus pour responsables des dommages dus au non-respect des consignes et à la mauvaise utilisation de l'appareil. Scannez le QR-Code pour obtenir la dernière version du mode d'emploi ainsi que d'autres informations concernant le produit.



SOMMAIRE

Consignes de sécurité	37
Raccordement au gaz	40
Test d'étanchéité	41
Contenu de l'emballage	42
Aperçu	43
Liste des pièces	44
Assemblage	45
Installation	45
Utilisation	47
Stockage	48
Nettoyage et maintenance	49
Identification et résolution des problèmes	50
Informations sur le recyclage	51
Fabricant et importateur (UK)	51
Instruction de montage	89

FICHE TECHNIQUE

Numéro d'article	10045165	
Puissance calorifique totale (Hs)	10,9 kW (793 g/h)	
Brûleur principal / brûleur latéral (nombre)	3 brûleurs principaux + 1 brûleur latéral	
Catégorie de gaz	I3B/P(30)	I3+(28-30/37)
Pays	LU, NL, DK, FI, SE, CY, CZ, EE, LT, MT, SK, SI, BG, IS, NO, TR, HR, RO, IT, HU, LV	BE, FR, IT, LU, IE, GB, GR, PT, ES, CY, CZ, LT, SK, CH, SI, LV
Gaz	Propane, Butane et mélanges	Butane / Propane
Pression du gaz	28-30 mbar	28-30/37 mbar



KLARSTEIN

Nom du produit : Kingsville 3.1
Barbecue à gaz d'extérieur

Numéro d'article : 10045165

Code PIN : 2531CS-0077

Chal-Tec GmbH, Wallstraße 16, 10179, Berlin, Allemagne
WWW.KLARSTEIN.FR

Pays de destination	Classe d'équipement	Type et pression du gaz	Taille des injecteurs Ø		Puissance calorifique totale (Hs)	
			Brûleur du barbecue	Brûleur latéral		
LU, NL, DK, FI, SE, CY, CZ, LT, MT, SK, SI, BG, IS, NO, TR, HR, RO, IT, HU, LV	I3B/P(30)	<input checked="" type="checkbox"/>	Propane, Butane et mélanges : 28-30 mbar	0,80 mm	0,76 mm	10,9 kW (793 g/h)
BE, FR, IT, LU, IE, GB, GR, PT, ES, CY, CZ, LT, SK, CH, SI, LV	I3+(28-30/37)	<input checked="" type="checkbox"/>	Butane (G30) : 28-30 mbar	0,80 mm	0,76 mm	
			Propane (G31) : 37 mbar	0,80 mm	0,76 mm	
DE, AT, CH, SK	I3B/P(50)	<input type="checkbox"/>	Propane, Butane et mélanges : 50 mbar	0,70 mm	0,66 mm	

- MISE EN GARDE : Les parties accessibles peuvent être très chaudes. Tenez les enfants à l'écart.
- Lisez les indications avant d'utiliser l'appareil.
- Utilisez l'appareil dans un endroit bien ventilé.
- Toute modification de l'appareil peut être dangereuse.
- Après utilisation, fermez l'arrivée de gaz sur la bouteille de gaz.



CONSIGNES DE SÉCURITÉ

- Lisez attentivement le mode d'emploi avant d'utiliser l'appareil.
- Conservez le mode d'emploi pour vous y référer ultérieurement.
- Le barbecue est destiné à être utilisé à l'extérieur uniquement. N'utilisez pas le barbecue à l'intérieur de bâtiments, de garages ou d'autres espaces clos.
- Les enfants ne sont pas autorisés à utiliser l'appareil ! Les personnes souffrant de handicaps mentaux, sensoriels et physiques ne peuvent utiliser l'appareil que s'ils ont été parfaitement familiarisés avec les fonctions et les précautions de sécurité par une personne responsable et s'ils comprennent les risques associés.



ATTENTION

Risque de brûlure ! Les pièces accessibles de l'appareil peuvent être très chaudes pendant le fonctionnement et après utilisation. Pour éviter les brûlures, utilisez des gants de cuisine et gardez les jeunes enfants et les animaux domestiques à une distance sécuritaire du barbecue.

- Tenez l'appareil à l'écart des matériaux inflammables pendant l'utilisation.
- Ne déplacez pas l'appareil en fonctionnement.
- Après utilisation, fermez l'arrivée de gaz sur la bouteille de gaz.
- N'apportez aucune modification à l'appareil.
- Ne placez pas la bouteille de gaz sous ou à proximité de l'appareil.
- Stockez la bouteille de gaz conformément à la réglementation en vigueur.
- Utilisez uniquement les types de propane et de butane spécifiés dans le mode d'emploi.
- N'utilisez pas de liquides inflammables pour allumer ou rallumer le barbecue.
- Suivez les instructions de ce mode d'emploi. Ne modifiez pas la structure ou ne changez aucune pièce. Le non-respect de ces instructions peut entraîner des risques lors de l'utilisation.
- En cas de fuite de gaz, coupez immédiatement l'alimentation de la bouteille de gaz, éteignez toute flamme nue et ouvrez le couvercle. Vérifiez que les tuyaux ne sont pas endommagés ni mal raccordés. Si la fuite persiste, contactez un revendeur de gaz agréé. N'utilisez jamais de flamme nue pour rechercher des fuites.
- Avant d'allumer l'appareil, effectuez toujours un test d'étanchéité comme décrit dans ce manuel. Vérifiez l'étanchéité du flexible, du régulateur, de la valve et de toutes les autres conduites de gaz. N'utilisez pas l'appareil si vous trouvez une fuite de gaz.
- Si de la pluie, de la neige, de la grêle, du grésil ou toute autre forme de précipitation pénètre à l'intérieur du barbecue pendant la cuisson avec de l'huile ou des graisses, couvrez immédiatement le récipient de cuisson et éteignez le brûleur et l'alimentation en gaz. N'essayez pas de déplacer l'appareil ou le récipient de cuisson.
- N'essayez pas de débrancher les raccords de gaz et les connexions pendant l'utilisation du barbecue.

- Pendant la cuisson au barbecue, l'appareil doit être sur une surface plane, stable et non inflammable et à une distance de sécurité des matériaux inflammables.
- Ne laissez jamais le barbecue sans surveillance pendant son utilisation. Utilisez toujours le barbecue avec beaucoup de précautions.
- Cet appareil ne doit jamais être utilisé comme source de chauffage.
- Cet appareil doit être nettoyé régulièrement. Lors du nettoyage, assurez-vous qu'aucun composant tel que les brûleurs ou les vannes n'est endommagé.
- Vérifiez le tuyau ou le flexible une fois par mois et chaque fois que vous changez la bouteille de gaz. Si vous trouvez des signes de fissures ou de dommages, remplacez-les par un nouveau tuyau de longueur et de qualité similaires.
- Veillez à ce qu'aucune source d'inflammation, comme par exemple un feu, une cigarette, une flamme nue, etc. ne se trouve à proximité pendant le remplacement de la bouteille de gaz. Assurez-vous que l'appareil est éteint.
- Il est recommandé de faire contrôler cet appareil par un technicien agréé au moins une fois par an. N'essayez pas de faire vous-même la maintenance de l'appareil.
- Avant utilisation, installez l'appareil dans un endroit bien ventilé.
- Le flexible doit être changé tous les 2 ans. Il est nécessaire de changer le flexible lorsque les réglementations nationales l'exigent. Le flexible doit être conforme à la norme en vigueur et aux réglementations locales.
- L'appareil ou ses composants ne doivent pas être modifiés par l'utilisateur. Ne modifier aucune pièce scellée par le fabricant ou son agent. N'essayez pas de réparer l'appareil vous-même. Toute modification de l'appareil ou de ses composants peut entraîner des dommages matériels et/ou des blessures voire la mort. Les réparations ne doivent être effectuées que par du personnel qualifié.
- Avant chaque utilisation de l'appareil, vérifiez s'il y a des insectes ou des nids d'insectes visibles dans le brûleur, dans les tuyaux et dans les ouvertures de l'appareil. Retirez-les le cas échéant. Les araignées et les petits insectes peuvent nicher dans les conduites ou les ouvertures de l'appareil lorsque celui-ci n'est pas utilisé. Cela peut bloquer le flux d'air et de gaz, entraîner un retour de flamme jaune et provoquer un départ de feu sous le brûleur. Par conséquent, retirez les insectes et les nids d'insectes, le cas échéant, avant chaque utilisation.

Mode d'emploi de la partie barbecue à charbon



MISE EN GARDE

Risque de brûlure ! Ce barbecue devient très chaud, ne le déplacez pas pendant son utilisation.

- Placez le barbecue sur une surface plane et sûre avant utilisation.
- Avant de l'utiliser pour la première fois, préchauffez le barbecue pendant au moins 30 minutes et chauffez le charbon jusqu'à obtenir des braises rouges pendant au moins 30 minutes.
- Ne faites pas de grillades avant que le charbon n'ait une couche de cendre.
- N'utilisez pas le barbecue à l'intérieur !
- Tenez les enfants et les animaux domestiques à distance du barbecue.



MISE EN GARDE

Risque d'incendie et d'explosion ! N'utilisez pas d'alcool ou d'essence pour allumer ou rallumer le feu. N'utilisez que des allume-feu conformes à la norme EN 1860-3 !

- La quantité maximale de combustible est de 1,5 kg.

Règlementation sur le gaz

Remarque : Un régulateur de pression de gaz homologué selon EN 16129 et un flexible de gaz homologué selon EN 16436-1 d'une longueur d'au moins un mètre doivent être utilisés pour l'appareil. S'ils ne sont pas inclus dans la livraison, vous devez les acheter séparément.

- Vérifiez auprès de votre revendeur local l'utilisation exacte de vos bouteilles de gaz.
- N'utilisez jamais une bouteille de gaz dont le réservoir, la soupape, la base ou l'anneau sont endommagés.
- Une bouteille de gaz déformée ou rouillée peut être dangereuse et doit donc être vérifiée par votre revendeur local avant utilisation.
- Ne connectez jamais l'appareil à une source de gaz non réglementée. Coupez le gaz lorsque vous n'utilisez pas l'appareil.
- L'appareil ne peut être utilisé qu'avec du propane ou du butane ou un mélange des deux types de gaz. La bouteille de gaz ne doit pas tomber ou être manipulée brutalement. La bouteille de gaz doit être déconnectée lorsque vous n'utilisez pas le barbecue. Après déconnexion, remettez le capuchon sur la bouteille de gaz.
- Avant de connecter la bouteille de gaz au barbecue, assurez-vous que la vanne de gaz est fermée, qu'il n'y a pas de flammes nues à proximité de l'appareil et que la bague d'étanchéité est en bon état. Connectez ensuite le régulateur de pression à la bouteille de gaz.

- Le tuyau de raccordement doit être remplacé tous les deux ans.
- Vérifiez le tuyau de raccordement une fois par mois et à chaque changement de bouteille de gaz. Si le tuyau de raccordement présente des fissures ou d'autres signes de détérioration, il doit être remplacé par un neuf.
- Assurez-vous que le tuyau de raccordement n'est pas plié ou tordu et qu'il n'entre pas en contact avec les surfaces d'appareils chauds.
- Avant de changer la bouteille de gaz, assurez-vous que le gaz a été coupé et qu'il n'y a pas de flammes nues ou d'autres sources de chaleur à proximité de l'appareil. Assurez-vous que la bouteille de gaz est toujours en position verticale.
- N'utilisez les connexions et les accessoires de l'appareil que pour l'usage auquel ils sont destinés.
- Ne retournez pas la bouteille de gaz pour utiliser le gaz restant.
- Si les réglementations locales l'exigent, le flexible doit être remplacé.

RACCORDEMENT AU GAZ

Le raccordement de gaz entre le régulateur de pression et le barbecue peut être réalisé à l'aide de soufflets métalliques ou d'un tuyau en caoutchouc homologué gaz d'une longueur maximale de 1,5 m. Les barbecues à gaz qui fonctionnent au gaz de pétrole liquéfié (GPL) doivent être connectés avec un tuyau en caoutchouc homologué pour le gaz.

- Si vous utilisez un tuyau en caoutchouc, un raccord d'entrée d'air universel est requis.
- Les deux extrémités du tuyau de gaz sont connectées respectivement au barbecue et à la vanne de gaz. Installez l'adaptateur de tuyau en caoutchouc directement sur le tuyau de gaz principal sans aucun adaptateur entre les deux. Le diamètre du tuyau de gaz varie de 8 à 10 mm en fonction de l'adaptateur utilisé. En cas de doute, demandez à votre revendeur de gaz local quel adaptateur et tuyau de gaz est compatible avec la bouteille de gaz disponible dans votre pays. N'utilisez jamais l'appareil si vous avez des doutes sur la compatibilité ou si vous n'êtes pas sûr que la connexion soit correctement isolée.
- Seuls les tuyaux de gaz et les régulateurs homologués peuvent être raccordés à une bouteille de gaz (rechargeable). Tous les composants doivent être conformes aux réglementations locales.
- Assurez-vous que le tuyau de gaz n'est pas tordu, plié ou pincé par d'autres objets. Une fois l'installation terminée, vous devez effectuer un test d'étanchéité.
- N'exposez pas le tuyau de gaz à des températures élevées.
- Il est recommandé d'effectuer un test annuel d'étanchéité à l'air sur le barbecue à gaz.
- Avant chaque utilisation, assurez-vous que le tuyau de gaz est en bon état. Remplacez-le s'il présente des signes d'usure ou des fissures.

Raccordement au gaz avec adaptateur de type E

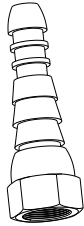

Si vous utilisez un flexible en caoutchouc, veuillez installer l'adaptateur correspondant (voir image ci-dessus) directement sur le tuyau de gaz principal sans aucun adaptateur entre les deux.

TEST D'ÉTANCHÉITÉ

- Effectuez le test d'étanchéité chaque fois que vous branchez ou débranchez la bouteille de gaz.
- N'utilisez jamais une flamme nue pour rechercher les fuites de gaz.
- Ne fumez jamais pendant un test d'étanchéité.
- Effectuez toujours le test d'étanchéité à l'extérieur, dans une zone bien ventilée et à l'écart des sources d'inflammation telles que l'essence, les flammes nues, les étincelles ou les équipements électriques.
- Cet appareil doit être contrôlé régulièrement pour s'assurer qu'il ne présente pas de fuites de gaz. Si une odeur de gaz est perceptible, le test d'étanchéité doit être effectué immédiatement.

Réalisation du test d'étanchéité

- Préparez une solution savonneuse de savon et d'eau dans un rapport de 1:3. La solution savonneuse peut être appliquée à l'aide d'un flacon, d'un pinceau, d'un flacon de liquide vaisselle ou d'un chiffon sur les zones à tester : robinet de la bouteille de gaz, régulateur de pression, tous les raccords gaz, raccords de tuyaux et sur toute la longueur du tuyau de raccordement.
- La vanne de gaz doit être tournée sur la position OFF lors de l'application de la solution savonneuse. Une fois que la solution savonneuse a été appliquée sur toute la zone, le robinet de la bouteille de gaz doit être tourné en position ON.
- S'il y a une fuite, des bulles de savon apparaîtront à l'endroit correspondant.

- En cas de fuite, fermez immédiatement le robinet de gaz. Serrez les raccords qui fuient, ouvrez le robinet de gaz et revérifiez tous les points.
- Si la fuite ne s'arrête pas après plusieurs tentatives, contactez votre revendeur de gaz local ou une personne de qualification similaire. N'utilisez jamais le barbecue tant qu'il y a une fuite !



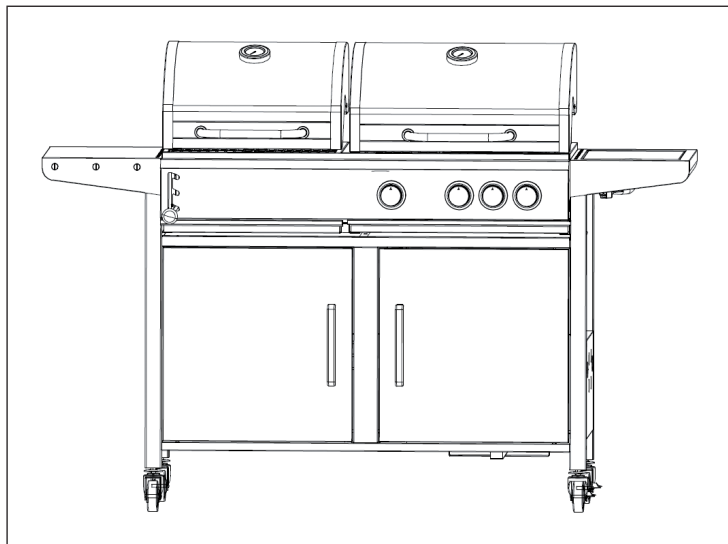



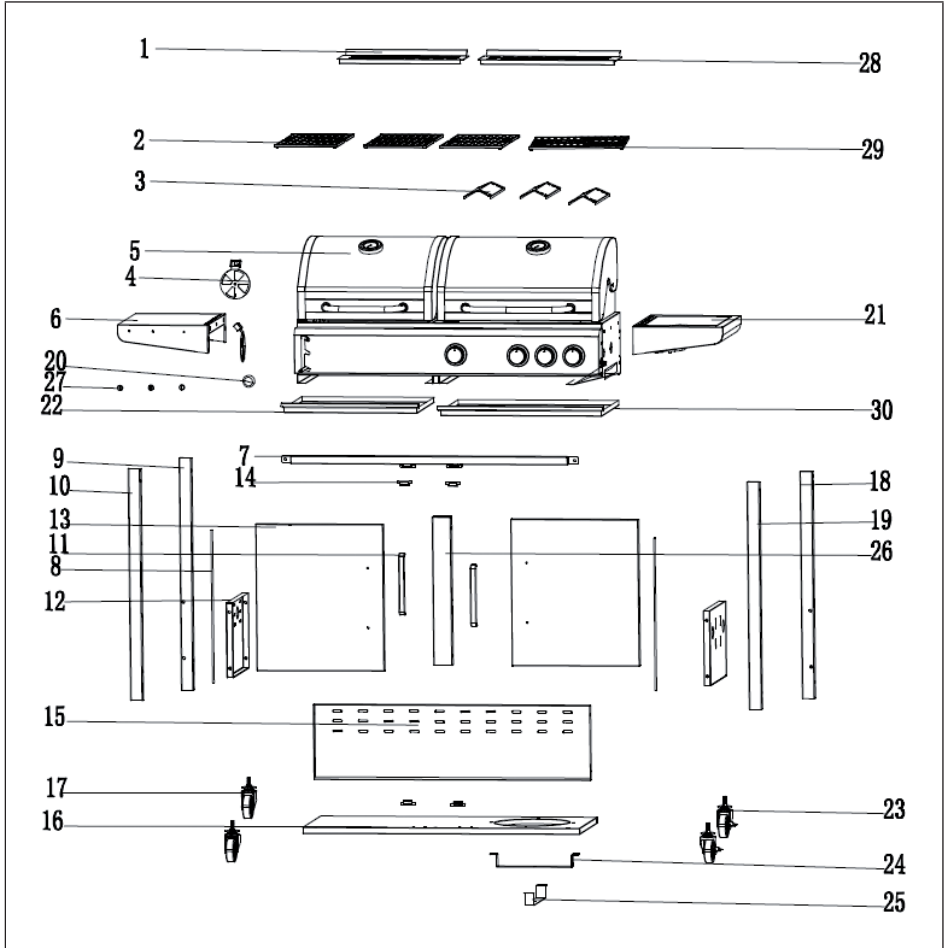













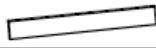















CONTENU DE L'EMBALLAGE



APERÇU



LISTE DES PIÈCES

PIÈCE		Qté	PIÈCE		Qté
1.		X 1	21.		X 1
2.		X 3	22.		X 1
3.		X 3	23.		X 2
4.		X 2	24.		X 1
5.		X 1	25.		X 1
6.		X 1	26.		X 1
7.		X 1	27.		X 3
8.		X 2	28.		X 1
9.		X 1	29.		X 1
10.		X 1	30.		X 1
11.		X 2			
12.		X 2			
13.		X 2	A.		X 31
14.		X 4	B.		X 12
15.		X 1	D.		X 8
16.		X 1	E.		X 2
17.		X 2	G.		X 1
18.		X 1	H.		X 2
19.		X 1	J.		X 4
20.		X 1			

ASSEMBLAGE

Vérifiez que le barbecue est correctement assemblé. Chaque barbecue est livré avec des instructions de montage détaillées qui incluent les procédures de montage spécifiques à chaque modèle. Suivez attentivement ces instructions pour garantir le montage correct et sûr du barbecue.



ATTENTION

Risque de blessure ! Malgré tous les efforts pour rendre le montage aussi facile que possible, lors de la manipulation des pièces en acier, vous risquez de vous couper avec les coins et les bords s'ils sont mal manipulés lors du montage. Soyez prudent lorsque vous manipulez des pièces lors de l'assemblage. Il est fortement recommandé de porter des gants de travail lors du montage.

INSTALLATION

Préparatifs

- Pour faire fonctionner ce barbecue à gaz, il vous faut une bouteille de gaz (gaz liquide) et un régulateur de pression de gaz approprié. Les régulateurs doivent être conformes à la norme EN 16129 (dernière en date) et aux réglementations nationales.
- Connectez le tuyau et le régulateur à la bouteille de gaz sur le côté gauche du barbecue à gaz, en vous assurant que le récipient de gaz est à l'écart de la chaleur et dans une position sûre.

Le tuyau doit avoir un diamètre de 8 à 10 mm. La longueur recommandée du tuyau est de 1,5 m maximum. Le flexible doit être conforme à la norme en vigueur et aux réglementations locales.

Installation

Après avoir acheté une bouteille de gaz appropriée, vous pouvez l'installer avec votre barbecue à gaz.

- Vérifiez toutes les pièces et assurez-vous qu'aucune ne manque. S'il manque des pièces, contactez le service client.
- Vous aurez besoin d'un tournevis et d'une clé appropriés pour le montage. Utilisez uniquement des outils intacts et adaptés à la tâche à accomplir.
- Choisissez un endroit approprié pour installer l'appareil. Placez l'appareil sur une surface plane suffisamment grande où il sera stable. Assurez-vous que les régulateurs d'entrée et de sortie sont les bons et adaptés au robinet de la bouteille de gaz et à l'appareil.

- Si le régulateur est utilisé à l'extérieur, assurez-vous qu'il est protégé des éléments.
- Vous aurez besoin d'une clé appropriée pour raccorder la bouteille de gaz.
- Lors du raccordement du tuyau, assurez-vous qu'il n'est pas tordu.

Raccordement et remplacement de la bouteille de gaz

- Effectuez le changement de la bouteille de gaz loin de toute source d'allumage. Placez la bouteille de gaz sur le côté gauche de votre barbecue à gaz, elle ne doit pas être placée à l'intérieur du barbecue. Notez que la bouteille de gaz doit être protégée de la chaleur et maintenue dans une position sûre.
- Lorsque votre barbecue à gaz est prêt à être utilisé, insérez le régulateur dans la valve de la bouteille de gaz et serrez fermement.



MISE EN GARDE

Risque de blessures et de dommages matériels ! Avant d'essayer d'allumer votre barbecue à gaz, lisez et comprenez toutes les instructions, les avertissements et les précautions de sécurité décrits dans ce mode d'emploi.

- Avant chaque utilisation, vérifiez que le tuyau n'est pas déchiré, coupé ou râpé. Si le tuyau est endommagé de quelque façon que ce soit, n'utilisez pas votre barbecue à gaz.
- Veillez à ce qu'aucune source d'inflammation, comme par exemple un feu, une cigarette, une flamme nue, etc. ne se trouve à proximité pendant le remplacement de la bouteille de gaz. Assurez-vous que l'appareil est éteint.
- L'appareil ne doit être utilisé qu'avec des bouteilles de gaz liquide conformément aux informations de la section « Fiche technique » et à l'étiquette de gaz figurant dans ces instructions. La bouteille de gaz utilisée doit être conforme aux prescriptions nationales.

UTILISATION

Remarques sur l'utilisation

- Après le raccordement, vérifiez toujours la conduite de gaz avec de l'eau savonneuse pour détecter les fuites au niveau du raccordement.
- Le couvercle supérieur doit toujours être ouvert lorsque vous allumez le brûleur.
- Utilisez des gants de cuisine et des outils de cuisson au gaz robustes à long manche lorsque vous cuisinez sur l'appareil.
- Soyez prêt en cas d'accident ou d'incendie. Vous devez savoir où se trouvent la trousse de secours et les extincteurs et comment les utiliser.
- Tenez les cordons d'alimentation électrique et le tuyau d'alimentation en gaz éloignés de toutes les surfaces chaudes.
- Soyez toujours extrêmement prudent lorsque vous faites des grillades.
- Ne réchauffez pas de récipients en verre ou en métal non ouverts sur le barbecue. La pression peut s'accumuler et faire éclater le récipient, entraînant des blessures graves ou des dommages au barbecue.
- Il est recommandé de porter des gants de protection lors de l'utilisation de l'appareil, en particulier lors de la manipulation de composants chauds de l'appareil.

Allumage du barbecue



ATTENTION

Risque d'incendie et de brûlure ! Le couvercle doit toujours être ouvert lorsque vous allumez le brûleur ! Au moment de l'allumage, ne placez pas votre visage directement au-dessus du barbecue à gaz.

1. Ouvrez le couvercle du barbecue.
2. Tournez tous les boutons sur OFF (arrêt).
3. Ouvrez le robinet de la bouteille de gaz comme décrit dans les instructions.
4. Poussez le bouton vers le bas et tournez-le dans le sens inverse des aiguilles d'une montre jusqu'à HIGH (fort). Appuyez ensuite plusieurs fois rapidement sur le bouton IGNITOR (allumeur) pour allumer le brûleur.
5. Si la flamme du brûleur n'est pas allumée, tournez tous les boutons à la position OFF (arrêt). Attendez 5 minutes, puis répétez le processus d'allumage.
6. Après avoir utilisé le barbecue, tournez les boutons de l'appareil en position OFF (arrêt) et fermez le robinet de la bouteille de gaz.

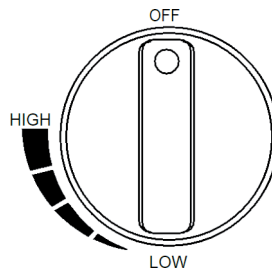

Conseils pour une utilisation économe en énergie

- Réduisez le temps d'ouverture du couvercle.
- Éteignez le barbecue une fois la cuisson terminée.
- Préchauffez le barbecue à gaz pendant 10 à 15 minutes maximum (sauf lors de la première utilisation).
- Ne préchauffez pas le barbecue à gaz plus longtemps que recommandé.
- N'utilisez pas un réglage plus élevé que nécessaire.

STOCKAGE

Stockage de la bouteille de gaz

- Votre bouteille de gaz doit être conservée à l'extérieur dans un endroit bien aéré. Débranchez la bouteille de gaz du barbecue à gaz lorsque vous ne l'utilisez pas. Assurez-vous d'être à l'extérieur et loin de toute source d'allumage avant de tenter de déconnecter votre bouteille de gaz du barbecue à gaz.

Stockage du barbecue à gaz

- Lorsque vous remettez votre barbecue à gaz en service après une période de stockage, vérifiez l'appareil et toutes les connexions pour détecter les fuites de gaz.
- Avant utilisation, vérifiez aussi que le brûleur ou les gicleurs ne sont pas bouchés. Suivez les instructions de nettoyage pour vous assurer que le barbecue à gaz peut être utilisé en toute sécurité.
- Si le barbecue à gaz est entreposé à l'extérieur, assurez-vous que toutes les zones sous le panneau avant sont exemptes d'obstructions (insectes, etc.). Cette zone doit rester dégagée, sinon le débit d'air de combustion ou de ventilation peut être restreint.
- Conservez le barbecue dans un endroit frais et sec. Si vous utilisez une housse, il peut être nécessaire de sécher le gril et l'intérieur de la housse.
- Les grilles chauffantes chromées, etc. doivent être frottées avec de l'huile de cuisson. Enveloppez les brûleurs dans du papier d'aluminium pour empêcher les insectes ou autres débris de les boucher.

NETTOYAGE ET MAINTENANCE

**ATTENTION**

Risque de brûlure ! Tous les travaux de nettoyage et d'entretien ne doivent être effectués que lorsque le barbecue à gaz a refroidi et que le raccordement à la bouteille de gaz a été débranché.

Maintenance

- Il est recommandé de faire contrôler le barbecue à gaz par un technicien compétent tous les 90 jours, mais au moins une fois par an. N'essayez jamais d'effectuer vous-même la maintenance de l'appareil.

Nettoyage

- Laissez le barbecue « brûler » après chaque utilisation pour minimiser les résidus d'aliments sur la grille du barbecue. Allumez pour cela le brûleur pendant 15 à 20 minutes. Les gouttes de graisse sur votre barbecue seront brûlées. Assurez-vous d'avoir laissé l'appareil refroidir complètement avant de le nettoyer.
- Nettoyez régulièrement les grilles de cuisson en les trempant dans de l'eau savonneuse et en les lavant.
- Les surfaces intérieures du couvercle du barbecue doivent également être lavées à l'eau chaude savonneuse. Pour éliminer les taches tenaces, utilisez une brosse métallique, de la laine d'acier ou une éponge abrasive.
- Vérifiez régulièrement que le brûleur est exempt d'insectes et d'araignées qui pourraient obstruer le système de gaz et ainsi entraver le flux de gaz. Nettoyez très soigneusement les tubes de venturi sur le brûleur, assurez-vous qu'il n'y a pas de blocages. Il est recommandé d'utiliser un écouvillon pour nettoyer la zone du venturi.
- Toute modification de cet appareil peut être dangereuse et n'est pas autorisée.
-

IDENTIFICATION ET RÉOLUTION DES PROBLÈMES

Problème	Cause possible	Solution possible
Impossible d'allumer le barbecue.	L'écart entre la tige d'allumage et le brûleur est supérieur à une distance entre 0,40 et 0,48 cm.	Desserrez la tige et réglez l'écart. Resserrez-la ensuite.
	La pointe de l'électrode ne produit pas d'étincelles à l'orifice du brûleur.	Remettez le couvercle en place.
	L'alimentation en gaz ne fonctionne pas	Ouvrez la vanne de gaz.
La flamme du brûleur s'éteint.	La bouteille de gaz est vide.	Remplacez la bouteille de gaz
	L'alimentation en gaz est insuffisante.	Vérifiez le flexible de gaz et assurez-vous qu'il n'y a pas de fuites ou de nœuds.
Chaleur faible même si le bouton est réglé sur HIGH (fort).	La bouteille de gaz est vide.	Remplacez la bouteille de gaz.
Faible chaleur (due au système de conduite de gaz)	Le groupe régulateur de gaz contient un dispositif de trop-plein qui fournit une alimentation adéquate en gaz au barbecue. Les modifications rapides de pression du gaz peuvent déclencher le dispositif de trop-plein, entraînant une flamme et une température basses.	Suivez les instructions ci-dessous : <ul style="list-style-type: none"> • Vérifiez que tous les boutons sont sur OFF (arrêt). • Ouvrez le robinet de la bouteille de gaz et attendez 5 minutes. • Allumez les brûleurs un par un en suivant les instructions d'allumage indiquées sur le panneau de porte.

INFORMATIONS SUR LE RECYCLAGE



S'il existe une réglementation pour l'élimination ou le recyclage des appareils électriques et électroniques dans votre pays, ce symbole sur le produit ou sur l'emballage indique que cet appareil ne doit pas être jeté avec les ordures ménagères. Vous devez le déposer dans un point de collecte pour le recyclage des équipements électriques et électroniques. La mise au rebut conforme aux règles protège l'environnement et la santé de vos semblables des conséquences négatives. Pour plus d'informations sur le recyclage et l'élimination de ce produit, veuillez contacter votre autorité locale ou votre service de recyclage des déchets ménagers.

FABRICANT ET IMPORTATEUR (UK)

Fabricant :

Chal-Tec GmbH, Wallstraße 16, 10179 Berlin, Allemagne.

Importateur pour la Grande Bretagne :

Berlin Brands Group UK Limited
PO Box 42
272 Kensington High Street
London, W8 6ND
United Kingdom

Estimado cliente:

Le felicitamos por la adquisición de este producto. Lea atentamente el siguiente manual y siga cuidadosamente las instrucciones de uso con el fin de evitar posibles daños. La empresa no se responsabiliza de los daños ocasionados por un uso indebido del producto o por haber desatendido las indicaciones de seguridad. Escanee el siguiente código QR para obtener acceso al manual de usuario más reciente e información adicional sobre el producto.



ÍNDICE

Indicaciones de seguridad 55
Conexión de gas 58
Prueba de fugas de gas 59
Contenido del envío 60
Descripción 61
Lista de piezas 62
Montaje 63
Instalación 63
Funcionamiento 65
Almacenamiento 66
Limpieza y mantenimiento 67
Detección y reparación de anomalías 68
Instrucciones de montaje 89

DATOS TÉCNICOS

Número del artículo	10045165	
Potencia calorífica total (Hs)	10,9 kW (793 g/h)	
Quemador principal / quemador lateral (número)	3 quemadores principales + 1 quemador auxiliar	
Categoría del gas	I3B/P(30)	I3+(28~30/37)
Países	LU, NL, DK, FI, SE, CY, CZ, EE, LT, MT, SK, SI, BG, IS, NO, TR, HR, RO, IT, HU, LV	BE, FR, IT, LU, IE, GB, GR, PT, ES, CY, CZ, LT, SK, CH, SI, LV
Gas	Propano, butano y mezclas	Butano/propano
Presión de gas	28-30 mbar	28-30/37 mbar



KLARSTEIN

Chal-Tec GmbH, Wallstraße 16, 10179 Berlín, Alemania.
WWW.KLARSTEIN.ES

Nombre del producto: Kingsville
3.1

Barbacoa de gas para exteriores

Número del artículo: 10045165

PIN-Code: 2531CS-0077

País de destino	Clase de aparato	Tipo de gas y presión	Tamaño del inyector Ø		Potencia calorífica total (Hs)
			Quemador de gas	Quemador auxiliar	
LU, NL, DK, FI, SE, CY, CZ, LT, MT, SK, SI, BG, IS, NO, TR, HR, RO, IT, HU, LV	I3B/P(30) <input checked="" type="checkbox"/>	Propano, butano y mezclas: 28~30 mbar	0,80 mm	0,76 mm	10,9 kW (793 g/h)
BE, FR, IT, LU, IE, GB, GR, PT, ES, CY, CZ, LT, SK, CH, SI, LV	I3+(28~30/37) <input checked="" type="checkbox"/>	Butano (G30): 28~30 mbar	0,80 mm	0,76 mm	
		Propano (G31): 37 mbar	0,80 mm	0,76 mm	
DE, AT, CH, SK	I3B/P(50) <input type="checkbox"/>	Propano, butano y mezclas: 50 mbar	0,70 mm	0,66 mm	

- **ADVERTENCIA:** Las piezas accesibles pueden estar muy calientes. Mantenga a los niños pequeños lejos del aparato.
- Lea las indicaciones antes de utilizar el aparato.
- Utilice la unidad en zonas bien ventiladas.
- Cualquier modificación de la unidad puede ser peligrosa.
- Cierre el suministro de gas en la botella de gas después de su uso.



INDICACIONES DE SEGURIDAD

- Lea atentamente el manual de instrucciones, antes de utilizar el aparato.
- Conserve las instrucciones de uso para futuras consultas.
- La barbacoa sólo es apta para su uso en el exterior. No utilice la barbacoa en el interior de edificios, garajes u otros recintos cerrados.
- Los niños no deben usar el aparato. Las personas con discapacidad física, sensorial o psíquica pueden utilizar el aparato si han sido previamente instruidos por una persona responsable sobre el funcionamiento del mismo y conocen las funciones, las indicaciones de seguridad y los riesgos asociados.



ATENCIÓN

¡Peligro de quemaduras! Las partes accesibles del aparato pueden estar muy calientes durante el funcionamiento y después del uso. Utiliza guantes de horno para protegerte de las quemaduras y asegúrate de que los niños pequeños y los animales domésticos estén a una distancia segura del grill.

- Mantenga el aparato alejado de materiales inflamables cuando esté en uso.
- No mueva el aparato durante su uso.
- Cierre el suministro de gas en la botella de gas después del uso.
- No realice ninguna modificación en el aparato.
- No coloque la bombona de gas debajo o cerca del aparato.
- Almacene la botella de gas de acuerdo con la normativa vigente.
- Utilice únicamente el gas propano y butano especificado en el manual de instrucciones.
- No utilice líquidos inflamables para encender o volver a encender la barbacoa.
- Siga las instrucciones de montaje de este manual de instrucciones. No modifique el conjunto ni cambie ninguna pieza individual. El incumplimiento de estas instrucciones puede ocasionar riesgos durante el uso.
- En caso de fuga de gas, corte inmediatamente el suministro de gas a la botella de gas, apague las llamas y abra la tapa. Compruebe si las mangueras están dañadas o mal conectadas. Si la fuga persiste, póngase en contacto con un distribuidor de gas autorizado. No utilice una llama abierta para comprobar si hay fugas de gas.
- Antes de encender el aparato, realice siempre una prueba de estanqueidad tal como se describe en este manual. Compruebe si hay agujeros en la manguera, el regulador, la válvula y todos los demás conductos de gas. No utilice el aparato en ningún caso si detecta una fuga de gas.
- Si entra lluvia, nieve, granizo, aguanieve u otras formas de precipitación en la parrilla mientras está cocinando con aceite o grasa, cubra inmediatamente el recipiente de cocción y cierre el quemador y el suministro de gas. No intente mover el aparato ni el recipiente de cocción.
- No intente aflojar las conexiones y juntas de gas mientras el aparato esté en uso.
- Al hacer una barbacoa, el aparato debe colocarse sobre una superficie plana, estable e incombustible y a una distancia segura de materiales combustibles.

- No deje nunca la barbacoa desatendida cuando esté en uso. Utiliza siempre la barbacoa con mucho cuidado.
- Este aparato no debe utilizarse nunca como calefactor.
- Este aparato debe limpiarse con regularidad. Al limpiar, tenga cuidado de no dañar ningún componente, como quemadores o válvulas.
- Compruebe el tubo flexible al menos una vez al mes y cada vez que cambie la botella de gas. Si observa algún signo de grietas o daños, sustitúyala por una manguera nueva de longitud y calidad similares.
- Cuando cambie la bombona de gas, asegúrese de que no hay fuentes de ignición cerca, por ejemplo, fuego, cigarrillos, llamas desnudas, etc. Compruebe que el aparato está apagado.
- Se recomienda que este aparato sea revisado por un técnico autorizado al menos una vez al año. No intente reparar esta unidad usted mismo.
- Coloque la unidad en un lugar ventilado antes de utilizarla.
- El tubo flexible debe cambiarse cada 2 años. Es necesario cambiar la manguera cuando las condiciones nacionales lo requieran. La manguera flexible debe cumplir la norma pertinente y la normativa local.
- El aparato o sus componentes no deben ser modificados por el usuario. No manipule ninguna pieza que haya sido precintada por el fabricante o su representante. No intente reparar el aparato usted mismo. Las modificaciones en el aparato o en sus componentes pueden provocar daños materiales, lesiones físicas o incluso la muerte. Las reparaciones sólo deben ser realizadas por personal cualificado para ello.
- Antes de cada uso del aparato, compruebe si hay insectos o nidos de insectos en el quemador, las tuberías y las aberturas del aparato. Elimínelos si están presentes. Las arañas y los pequeños insectos pueden anidar en las tuberías y en las aberturas de la unidad cuando ésta no se utiliza. Esto puede bloquear el flujo de aire y gas, provocando un retroceso de la llama amarilla y causando un incendio debajo del quemador. Por lo tanto, elimine los insectos y nidos de insectos antes de cada uso, si los hubiera.

Instrucciones de uso del compartimento de la parrilla de carbón



ADVERTENCIA

¡Peligro de quemaduras! Este grill se calienta mucho, no lo mueva durante el funcionamiento.

- Coloque el grill sobre una superficie segura y nivelada antes de utilizarlo.
- La barbacoa debe calentarse durante al menos 30 minutos y el combustible debe brillar en rojo durante al menos 30 minutos antes del primer uso.
- No ase nada hasta que el combustible tenga una capa de ceniza.
- No utilice la barbacoa en interiores.
- Mantenga a los niños y a los animales domésticos alejados de la barbacoa.



ADVERTENCIA

¡Peligro de incendio y explosión! No utilice gasolina ni alcohol para encender o volver a encender. Utilice únicamente encendedores que cumplan la norma EN 1860-3.

- La cantidad máxima de combustible es de 1,5 kg.

Requisitos sobre el gas

Nota: Para el aparato debe utilizarse un regulador de presión de gas homologado según la norma EN 16129 y una manguera de gas homologada según la norma EN 16436-1 con una longitud mínima de un metro. Si no se incluyen en el volumen de suministro, deben adquirirse por separado.

- Póngase en contacto con su distribuidor local de bombonas de gas para conocer el uso exacto de las mismas.
- No utilice nunca una bombona de gas con el recipiente, la válvula, la base o el anillo dañados.
- Un recipiente para bombonas de gas deformado u oxidado puede ser peligroso, por lo que antes de utilizarlo debe comprobar su funcionamiento en su distribuidor local de bombonas de gas.
- No conecte nunca el aparato a una fuente de gas no reglamentaria. Cierre el gas cuando no utilice el aparato.
- El aparato sólo debe funcionar con gas propano o butano o una mezcla de ambos tipos de gas. La bombona de gas no debe dejarse caer ni manipularse bruscamente. La conexión a la bombona de gas debe desconectarse cuando no se utilice la barbacoa. Después de desconectar, vuelva a poner el tapón en la botella de gas.
- Antes de conectar la bombona de gas a la barbacoa, asegúrese de que la llave del gas esté cerrada, de que no haya llamas cerca del aparato y de que la junta de estanqueidad esté en buen estado. A continuación, conecta el regulador de presión a la botella de gas.

- La manguera de conexión debe sustituirse cada dos años.
- Compruebe la manguera de conexión una vez al mes y cada vez que cambie la botella de gas. Si la manguera de conexión presenta grietas u otros signos de deterioro, debe sustituirse por una nueva.
- Asegúrese de que la manguera de conexión no esté doblada ni retorcida y de que no entre en contacto con superficies de aparatos calientes.
- Antes de cambiar la bombona de gas, asegúrese de que el gas esté apagado y de que no haya llamas ni otras fuentes de calor cerca del aparato. Asegúrese de que la botella de gas esté siempre en posición vertical.
- Utilice las conexiones y accesorios del aparato únicamente para el uso previsto.
- No voltee la botella de gas para utilizar el gas restante.
- Si la normativa local lo exige, deberá sustituirse el tubo flexible.

CONEXIÓN DE GAS

El conducto de conexión de gas entre el regulador de presión de gas y la barbacoa se puede realizar utilizando fuelles metálicos o una manguera de goma homologada para gas con una longitud máxima de 1,5 m. Las barbacoas de gas que utilizan gas licuado de petróleo (GLP) deben conectarse utilizando una manguera de goma homologada para gas.

- Si se utiliza una manguera de goma, se requiere una conexión universal de entrada de aire.
- Conecte los dos extremos de la manguera de gas a la parrilla y a la válvula de gas respectivamente. Por favor Instale el adaptador de goma de la manguera directamente en el tubo principal de gas, sin ningún adaptador intermedio. El diámetro de la manguera de gas es de 8 - 10 mm y varía en función del adaptador utilizado. En caso de duda, pregunte a su distribuidor local de gas qué adaptador y manguera de gas son compatibles con la bombona de gas disponible en su país. No ponga nunca el aparato en funcionamiento si tiene dudas sobre su compatibilidad o si no está seguro de que la conexión está correctamente aislada.
- Sólo pueden conectarse a una bombona de gas (recargable) mangueras y reguladores de gas homologados. Todos los componentes deben cumplir la normativa local.
- Asegúrese de que la manguera de gas no esté retorcida, doblada o estrangulada por otros objetos. Una vez finalizada la instalación, debe realizarse una prueba de estanqueidad al gas (prueba de fugas).
- No exponga la manguera de gas a altas temperaturas.
- Se recomienda realizar anualmente una prueba de estanqueidad en la barbacoa de gas.
- Asegúrese de que el tubo de goma está en buenas condiciones antes de cada uso. Sustitúyalo si muestra signos de desgaste o grietas.

Conexión de gas con adaptador tipo E

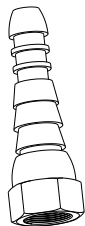

Si se utiliza una manguera de goma, instale el adaptador correspondiente (véase la imagen de arriba) directamente en la tubería principal de gas sin ningún adaptador de por medio.

PRUEBA DE FUGAS DE GAS

- Realice la prueba de estanqueidad cada vez que conecte o vuelva a conectar la bombona de gas.
- No utilice nunca una llama abierta para comprobar si hay fugas de gas.
- No fume nunca mientras realiza la prueba de estanqueidad.
- Realice siempre la prueba de estanqueidad al aire libre, en una zona bien ventilada y a una distancia segura de fuentes de ignición como gasolina, llamas abiertas, chispas o equipos eléctricos.
- El aparato debe revisarse periódicamente para detectar posibles fugas de gas. Si se percibe olor a gas, debe realizarse inmediatamente la prueba de estanqueidad.

Realización de la prueba de estanqueidad

- Prepare una solución jabonosa con agua y jabón en una proporción de 1:3. La solución jabonosa puede aplicarse a las zonas que vayan a someterse a prueba con una botella, un cepillo, una botella de líquido lavavajillas o un paño: Válvula de la bombona de gas, regulador de presión, todas las conexiones de gas, conexiones de manguera y en toda la longitud de la manguera de conexión.
- La válvula de gas debe estar en la posición "OFF" cuando se aplique la solución jabonosa. Una vez aplicada la solución jabonosa por todas partes, abra la válvula de gas hasta la posición "ON".

- Si hay una fuga en algún punto, aparecerán burbujas de jabón en ese punto.
- Si hay una fuga, cierre inmediatamente la válvula de gas. Apriete los conectores con fugas, abra la válvula de gas y vuelva a comprobar todos los puntos.
- Si la fuga no puede cerrarse incluso después de varios intentos, póngase en contacto con su distribuidor local de gas o con personal cualificado similar. No utilice la barbacoa bajo ningún concepto mientras haya una fuga.



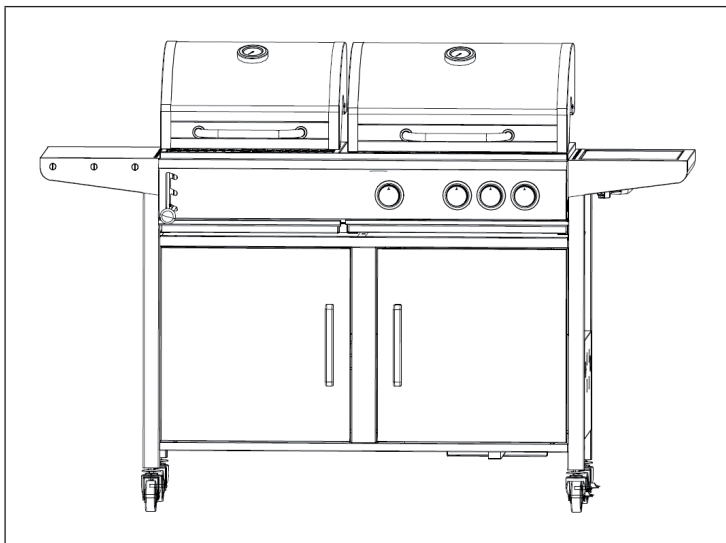



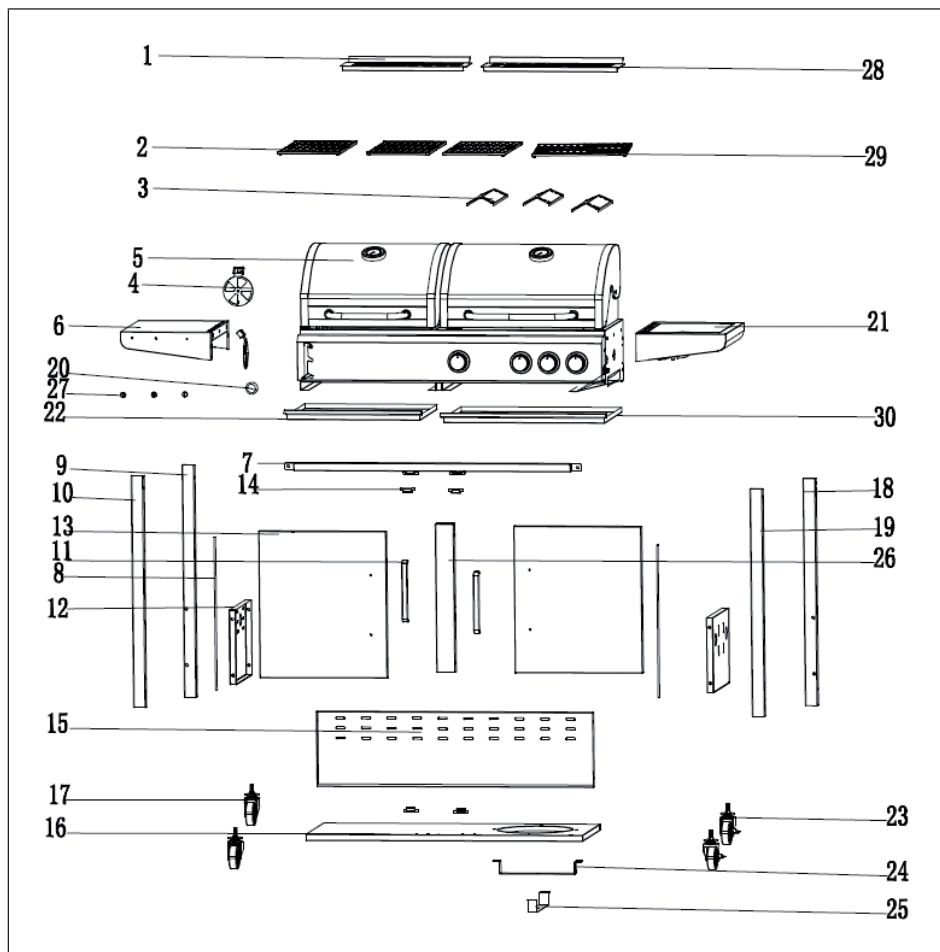





























CONTENIDO DEL ENVÍO



DESCRIPCIÓN



LISTA DE PIEZAS

PIEZA		Ud.	PIEZA		Ud.
1.		X 1	21.		X 1
2.		X 3	22.		X 1
3.		X 3	23.		X 2
4.		X 2	24.		X 1
5.		X 1	25.		X 1
6.		X 1	26.		X 1
7.		X 1	27.		X 3
8.		X 2	28.		X 1
9.		X 1	29.		X 1
10.		X 1	30.		X 1
11.		X 2			
12.		X 2			
13.		X 2	A.		X 31
14.		X 4	B.		X 12
15.		X 1	D.		X 8
16.		X 1	E.		X 2
17.		X 2	G.		X 1
18.		X 1	H.		X 2
19.		X 1	J.		X 4
20.		X 1			

MONTAJE

Asegúrese de que la barbacoa está correctamente montada. Cada barbacoa viene con instrucciones de montaje detalladas que incluyen procedimientos de montaje específicos para cada modelo. Siga atentamente estas instrucciones para garantizar un montaje correcto y seguro de la barbacoa.



ATENCIÓN

¡Peligro de lesiones! A pesar de todos los esfuerzos por facilitar al máximo el montaje, las esquinas y los bordes pueden provocar cortes al manipular las piezas de acero si no se manipulan correctamente durante el montaje. Tenga cuidado al manipular las piezas durante el montaje. Se recomienda encarecidamente utilizar guantes de trabajo durante el montaje.

INSTALACIÓN

Preparación

- Para hacer funcionar esta barbacoa de gas, necesita una bombona de gas (gas líquido) y un regulador de presión de gas adecuado. Los reguladores deben cumplir la norma EN 16129 (modificada) y la normativa nacional.
- Conecte la manguera y el regulador a la botella de gas en el lado izquierdo de la barbacoa de gas, teniendo cuidado de mantener la botella de gas lejos del calor y en una posición segura.

La manguera debe tener un diámetro de 8-10 mm. La longitud recomendada de la manguera es de 1,5 m como máximo. La manguera flexible debe cumplir la norma pertinente y la normativa local.

Instalación

Después de comprar una bombona de gas adecuada, puede instalarla en su barbacoa de gas.

- Compruebe todas las piezas y asegúrese de que no falta ninguna. Si falta alguna pieza, póngase en contacto con el servicio de atención al cliente.
- Para el montaje se necesita un destornillador y una llave inglesa adecuados. Utilice únicamente herramientas intactas y adecuadas para la tarea que vaya a realizar.
- Elija un lugar adecuado para instalar el aparato. Coloque la unidad sobre una superficie plana de tamaño suficiente donde sea estable. Asegúrese de que los reguladores de entrada y salida son correctos y adecuados para la válvula de la bombona de gas y el aparato.

- Si el regulador se utiliza al aire libre, asegúrese de que está protegido de la intemperie.
- Necesitas una llave adecuada para conectar la botella de gas.
- Al conectar la manguera, asegúrese de que no esté retorcida.

Conexión y cambio de la bombona de gas

- Cambie la bombona de gas lejos de cualquier fuente de ignición. Coloque la bombona de gas en el lado izquierdo de su barbacoa de gas, no debe colocarse dentro de la barbacoa. Asegúrese de que la bombona de gas está protegida del calor y almacenada en una posición segura.
- Cuando la barbacoa de gas esté lista para su uso, inserte el regulador en la válvula de la bombona de gas y apriételo firmemente.



ADVERTENCIA

¡Peligro de lesiones y daños materiales! Antes de intentar encender su barbacoa de gas, siga todas las instrucciones, advertencias y precauciones de seguridad descritas en este manual de instrucciones.

- Antes de cada uso, compruebe si el tubo presenta grietas, cortes o abrasiones. Si el tubo está dañado de algún modo, no utilice la barbacoa de gas.
- Cuando cambie la bombona de gas, asegúrese de que no hay fuentes de ignición cerca, por ejemplo, fuego, cigarrillos, llamas desnudas, etc. Compruebe que el aparato está apagado.
- El aparato sólo puede utilizarse con bombonas de gas licuado conforme a las indicaciones del apartado "Datos técnicos" y a la etiqueta de gas que figura en estas instrucciones. La bombona de gas utilizada debe cumplir la normativa nacional.

FUNCIONAMIENTO

Notas sobre el funcionamiento

- Compruebe siempre la estanqueidad que el tubo de gas en la conexión con agua jabonosa después de conectarla.
- La tapa superior debe estar siempre abierta cuando el quemador esté encendido.
- Utilice guantes de cocina y utensilios de barbacoa de gas resistentes y de mango largo cuando haga barbacoas en el aparato.
- Esté preparado en caso de accidente o incendio. Sepa dónde están el botiquín y los extintores y cómo utilizarlos.
- Mantenga los cables de alimentación eléctrica y la manguera de alimentación de combustible alejados de cualquier superficie caliente.
- Tenga siempre el máximo cuidado al asar.
- No caliente recipientes de vidrio o metal sin abrir con alimentos en la parrilla. La presión puede acumularse y hacer que el recipiente estalle, provocando lesiones graves o daños a la parrilla.
- Se recomienda utilizar guantes de protección durante el funcionamiento del aparato, especialmente al manipular componentes especialmente calientes.

Encender la barbacoa.



PRECAUCIÓN

¡Peligro de incendio y quemaduras! La tapa debe estar abierta al encender el quemador. No coloque la cara directamente sobre la barbacoa de gas cuando la encienda.

1. Abra la tapa de la barbacoa.
2. Ponga todos los mandos en "OFF".
3. Abra la válvula de la bombona de gas como se describe en las instrucciones.
4. Presione el mando hacia abajo y gírelo en sentido contrario a las agujas del reloj hasta "HIGH". A continuación, pulse rápidamente el botón "IGNITOR" varias veces para encender el quemador.
5. Si la llama del quemador no arde, gire todos los mandos a la posición "OFF". Espere 5 minutos y repita el proceso de encendido.
6. Después de utilizar la barbacoa, gire los mandos del aparato a la posición "OFF" y cierre la válvula de la bombona de gas.

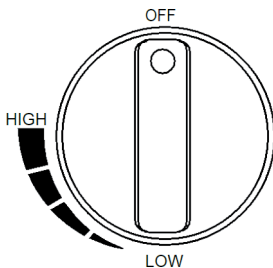

Consejos para ahorrar energía

- Reducir el tiempo de apertura de la tapa.
- Apague el grill en cuanto termine la cocción.
- Precaliente la parrilla de gas sólo de 10 a 15 minutos (excepto cuando la utilice por primera vez).
- No precaliente la barbacoa de gas durante más tiempo del recomendado.
- No utilice un ajuste superior al necesario.

ALMACENAMIENTO

Almacenamiento de la bombona de gas

- Su bombona de gas debe almacenarse al aire libre en un lugar bien ventilado. Desconecte la bombona de gas de la barbacoa de gas cuando no la utilice. Asegúrese de estar al aire libre y alejado de cualquier fuente de ignición antes de intentar desconectar la botella de gas de la barbacoa de gas.

Guardar la barbacoa de gas

- Cuando vuelva a utilizar la barbacoa de gas después de cierto tiempo de almacenamiento, compruebe que no haya fugas de gas en el aparato ni en todas las conexiones.
- Compruebe también si los quemadores o las boquillas están obstruidos antes de utilizarlo. Siga las instrucciones de limpieza para garantizar la seguridad de uso de la barbacoa de gas.
- Si la barbacoa de gas se almacena al aire libre, asegúrese de que todas las zonas situadas debajo del panel frontal estén libres de obstrucciones (insectos, etc.). Esta zona debe mantenerse despejada, ya que de lo contrario podría verse afectado el flujo de aire de combustión o ventilación.
- Guarde la barbacoa en un lugar fresco y seco. Si utiliza una funda, puede ser necesario secar la parrilla y el interior de la funda.
- Las rejillas de calentamiento cromadas, etc., deben frotarse con aceite de cocina. Envuelva los quemadores en papel de aluminio para evitar que insectos u otros cuerpos extraños los obstruyan.

LIMPIEZA Y MANTENIMIENTO



ATENCIÓN

¡Peligro de quemaduras! Todos los trabajos de limpieza y mantenimiento deben realizarse únicamente cuando la barbacoa de gas se haya enfriado y se haya desconectado la conexión a la bombona de gas.

Mantenimiento

- Se recomienda hacer revisar la barbacoa de gas por un técnico competente cada 90 días, pero al menos una vez al año. No intente nunca reparar el aparato usted mismo.

Limpieza

- Deje que la parrilla se "consuma" después de cada uso para minimizar los restos de comida en la rejilla. Para ello, encienda el quemador durante 15 o 20 minutos. Las gotas de grasa de la parrilla se quemarán. Asegúrese de que el aparato se ha enfriado antes de continuar con la limpieza.
- Limpie regularmente las rejillas de la parrilla sumergiéndolas en agua jabonosa y lavándolas.
- Las superficies interiores de la tapa de la carcasa de la parrilla también deben limpiarse con agua jabonosa caliente. Utilice un cepillo de alambre, lana de acero o un estropajo para eliminar las manchas difíciles.
- Compruebe regularmente que el quemador está libre de insectos y arañas que puedan obstruir la tubería de gas y desviar el flujo de gas. Tenga mucho cuidado al limpiar los tubos de ventilación del quemador, asegúrese de que no haya obstrucciones. Se recomienda utilizar un limpiador de tuberías para limpiar la zona del tubo de ventilación.
- Cualquier modificación de esta unidad puede ser peligrosa y no está permitida.

DETECCIÓN Y REPARACIÓN DE ANOMALÍAS

Anomalia	Posible causa	Posible solución
El grill no se enciende	La distancia entre el perno de encendido y el quemador es superior a 5/32 a 3/16 pulgadas.	Afloje el percutor y ajuste la distancia. A continuación, vuelve a ajustarlo.
	La punta del electrodo no produce chispas en la abertura del quemador.	Sustituya el electrodo.
	El suministro de gas no funciona.	Encienda la válvula reguladora.
La llama del quemador se apaga.	La bombona de gas está vacía.	Sustituya la bombona de gas.
	El suministro de gas no es suficiente.	Compruebe la manguera de gas y asegúrese de que no hay fugas ni nudos.
Calor bajo aunque el mando esté en "ALTO".	La bombona de gas está vacía.	Sustituya la bombona de gas.
Poco calor (causado por el sistema de tuberías de gas).	El conjunto regulador de gas contiene un dispositivo de rebose que proporciona a la barbacoa un suministro de gas adecuado. Los cambios rápidos en la presión del gas pueden disparar el dispositivo de desbordamiento, provocando una llama baja y una temperatura baja.	<p>Siga estas instrucciones:</p> <ul style="list-style-type: none"> • Asegúrese de que todos los mandos están en la posición "OFF". • Abra la válvula de la bombona de gas y espere 5 minutos. • Encienda los quemadores uno a uno, siguiendo las instrucciones de encendido indicadas en el panel de la puerta.

INDICACIONES SOBRE LA RETIRADA DEL APARATO



Si en su país existe una disposición legal relativa a la eliminación de aparatos eléctricos y electrónicos, este símbolo estampado en el producto o en el embalaje advierte que no debe eliminarse como residuo doméstico. En lugar de ello, debe depositarse en un punto de recogida de reciclaje de aparatos eléctricos y electrónicos. Una gestión adecuada de estos residuos previene consecuencias potencialmente negativas para el medio ambiente y la salud de las personas. Puede consultar más información sobre el reciclaje y la eliminación de este producto contactando con su administración local o con su servicio de recogida de residuos.

FABRICANTE E IMPORTADOR (REINO UNIDO)

Fabricante:

Chal-Tec GmbH, Wallstraße 16, 10179 Berlín, Alemania.

Importador para Gran Bretaña:

Berlin Brands Group UK Limited
PO Box 42
272 Kensington High Street
London, W8 6ND
United Kingdom

Gentile cliente,

La ringraziamo per l'acquisto del dispositivo. La preghiamo di leggere attentamente le seguenti indicazioni e di seguirle per evitare eventuali danni. Non ci assumiamo alcuna responsabilità per danni scaturiti da una mancata osservanza delle avvertenze di sicurezza e da un uso improprio del dispositivo. Scansionare il seguente codice QR per accedere al manuale d'uso più recente e ricevere informazioni sul prodotto.



INDICE

Avvertenze di sicurezza	73
Allacciamento del gas	76
Prova di tenuta	77
Volume di consegna	78
Panoramica	79
Lista delle parti	80
Montaggio	81
Installazione	81
Utilizzo	83
Stoccaggio	84
Pulizia e manutenzione	85
Ricerca e correzione degli errori	86
Avviso di smaltimento	87
Produttore e importatore (UK)	87
Manuale di montaggio	89

DATI TECNICI

Numero articolo	10045165	
Potenza riscaldante complessiva (Hs)	10,9 kW (793 g/h)	
Brucciatori principali/ Brucciatori ausiliari (numero)	3 bruciatori principali + 1 bruciatore ausiliario	
Categoria del gas	I3B/P(30)	I3+(28-30/37)
Paesi	LU, NL, DK, FI, SE, CY, CZ, EE, LT, MT, SK, SI, BG, IS, NO, TR, HR, RO, IT, HU, LV	BE, FR, IT, LU, IE, GB, GR, PT, ES, CY, CZ, LT, SK, CH, SI, LV
Gas	Propano, butano e miscele	Butano/propano
Pressione del gas	28-30 mbar	28-30/37 mbar



KLARSTEIN

Nome del prodotto: Kingsville 3.1
Griglia a gas per aree all'aperto

Numero articolo: 10045165

PIN-Code: 2531CS-0077

Chal-Tec GmbH, Wallstr. 16, 10179, Berlino, Germania
WWW.KLARSTEIN.IT

Paese di destinazione	Classe del dispositivo	Tipologia e pressione del gas	Dimensioni dell'iniettore Ø		Potenza riscaldante complessiva (Hs)
			Brucciatori della griglia	Brucciatori ausiliari	
LU, NL, DK, FI, SE, CY, CZ, LT, MT, SK, SI, BG, IS, NO, TR, HR, RO, IT, HU, LV	I3B/P(30) <input checked="" type="checkbox"/>	Propano, butano e miscele: 28-30 mbar	0,80 mm	0,76 mm	10,9 kW (793 g/h)
BE, FR, IT, LU, IE, GB, GR, PT, ES, CY, CZ, LT, SK, CH, SI, LV	I3+(28~30/37) <input checked="" type="checkbox"/>	Butano (G30): 28-30 mbar	0,80 mm	0,76 mm	
		Propano (G31): 37 mbar	0,80 mm	0,76 mm	
DE, AT, CH, SK	I3B/P(50) <input type="checkbox"/>	Propano, butano e miscele: 50 mbar	0,70 mm	0,66 mm	

- **AVVERTIMENTO:** i componenti accessibili possono essere estremamente caldi. Tenere lontani i bambini.
- Leggere le indicazioni prima di utilizzare il dispositivo.
- Usare il dispositivo solo in aree ben ventilate.
- Ogni tipo di modifica al dispositivo può rappresentare un pericolo.
- Dopo l'uso, chiudere il flusso di gas dalla bombola.

CE 2531-22

AVVERTENZE DI SICUREZZA

- Leggere attentamente il manuale prima di utilizzare il dispositivo.
- Conservare il manuale per future consultazioni.
- La griglia è adatta esclusivamente all'uso all'aperto. Non utilizzare la griglia all'interno di edifici, garage o altre aree al chiuso.
- I bambini non possono usare il dispositivo! Individui con limitate capacità fisiche, psichiche e sensoriali possono utilizzare il dispositivo solo se sono stati istruiti da una persona responsabile della loro sicurezza sulle modalità d'uso e sulle procedure di sicurezza e comprendono i rischi associati.



ATTENZIONE

Pericolo di ustioni! Alcuni componenti accessibili del dispositivo possono diventare estremamente caldi durante l'uso. Per proteggersi da eventuali ustioni, utilizzare guanti da forno e assicurarsi che bambini e animali domestici siano sempre a distanza di sicurezza dalla griglia.

- Durante l'uso, tenere il dispositivo lontano da materiali infiammabili.
- Non muovere il dispositivo durante l'uso.
- Dopo l'uso, chiudere il flusso di gas dalla bombola.
- Non apportare alcuna modifica al dispositivo.
- Non appoggiare la bombola del gas sotto o vicino al dispositivo.
- Lo stoccaggio della bombola del gas deve essere conforme alle norme vigenti.
- Utilizzare solo gas propano e butano, come indicato nel manuale d'uso.
- Non utilizzare liquidi infiammabili per accendere o riaccendere la griglia.
- Rispettare le indicazioni di montaggio presenti in questo manuale. Non modificare il montaggio o singoli componenti del dispositivo. Il mancato rispetto di queste indicazioni può causare rischi durante l'utilizzo.
- Nel caso di perdite di gas, interrompere immediatamente il flusso di gas dalla bombola, estinguere le fiamme e aprire il coperchio. Controllare se i tubi sono danneggiati e/o se ci sono problemi nei punti di collegamento. Se la perdita persiste, consultare un fornitore di gas autorizzato. Non utilizzare fiamme libere per controllare la presenza di perdite di gas.
- Prima di accendere il dispositivo, verificare se ci sono perdite di gas come descritto in questo manuale. Controllare se ci sono fori sul tubo, sul regolatore, sulla valvola e su tutti gli altri condotti del gas. Non utilizzare assolutamente il dispositivo se è presente una perdita di gas.
- Se la griglia viene esposta a pioggia, neve, grandine, nevischio o altri tipi di precipitazioni mentre si cucina con olio o grasso, coprire immediatamente il contenitore di cottura, spegnere il bruciatore e interrompere l'afflusso di gas. Non cercare di spostare il contenitore di cottura o il dispositivo.
- Durante l'utilizzo del dispositivo, non cercare di staccare collegamenti del gas e connettori.
- Quando si griglia, il dispositivo deve trovarsi su una superficie piana, stabile, ignifuga e a distanza di sicurezza da materiali infiammabili.

- Non lasciare la griglia priva di supervisione mentre è in funzione. Prestare sempre la massima attenzione quando si usa la griglia.
- Non utilizzare assolutamente il dispositivo come fonte di riscaldamento.
- Questo dispositivo deve essere pulito regolarmente. Durante la pulizia, assicurarsi di non danneggiare componenti come bruciatori o valvole.
- Controllare il tubo flessibile almeno una volta al mese e ogni volta che si cambia la bombola del gas. Se ci sono segni di crepe o danneggiamenti, sostituirlo con un tubo nuovo della stessa qualità e della stessa lunghezza.
- Quando si cambia la bombola del gas, assicurarsi che non ci siano fonti d'ignizione nelle vicinanze, ad es. fuoco, sigarette, fiamme libere, ecc. Assicurarsi che il dispositivo sia spento.
- Si consiglia di far realizzare la manutenzione sul dispositivo da un tecnico autorizzato almeno una volta l'anno. Non cercare di effettuare la manutenzione autonomamente.
- Prima dell'uso, posizionare il dispositivo in un'area ventilata.
- Il tubo flessibile deve essere cambiato ogni 2 anni. Il tubo deve essere sostituito in conformità con le normative nazionali. Il tubo flessibile deve essere conforme alle norme vigenti e ai regolamenti nazionali.
- Il dispositivo e i suoi componenti non devono essere modificati dall'utente. Non manipolare componenti che sono stati sigillati dal produttore o da suoi rappresentanti. Non cercare di riparare autonomamente il dispositivo. Modifiche al dispositivo o ai suoi componenti possono causare danni a cose e/o persone o addirittura la morte. Le riparazioni devono essere realizzate esclusivamente da personale qualificato.
- Prima di ogni utilizzo, controllare se sono visibili insetti o nidi di insetti nel bruciatore, nei condotti o nelle aperture del dispositivo. Se è così, rimuoverli. Ragni e piccoli insetti possono nidificare nei condotti e nelle aperture del dispositivo quando non viene utilizzato. Questi possono bloccare il flusso d'aria e del gas, causando un ritorno di fiamma e un conseguente incendio sotto il bruciatore. Per questo è fondamentale rimuovere insetti e nidi, se sono presenti.

Indicazioni sull'uso del vano per la carbonella



AVVERTIMENTO

Pericolo di ustioni! Questa griglia diventa molto calda, non muoverla durante l'uso.

- Prima dell'uso, posizionare la griglia su un fondo piano e sicuro.
- Prima di procedere all'utilizzo, la griglia deve essere riscaldata e il combustibile deve ardere per almeno 30 minuti.
- Non grigliare se il combustibile non presenta uno strato di cenere in superficie.
- Non utilizzare la griglia in locali al chiuso!
- Tenere bambini e animali domestici lontano dalla griglia.



AVVERTENZA

Rischio di incendi ed esplosioni! Non utilizzare benzina o alcool per accendere o riaccendere la griglia! Utilizzare solo prodotti accendifuoco conformi a EN 1860-3!

- La quantità massima di combustibile è 1,5 kg.

Requisiti del gas

Nota: per il dispositivo è necessario utilizzare un regolatore del gas approvato in conformità con la norma EN 16129 e un tubo del gas lungo almeno un metro, approvato in conformità con la norma EN 16436-1. Se non sono inclusi nel volume di consegna, devono essere acquistati separatamente.

- Per ricevere informazioni sul corretto utilizzo della bombola del gas, rivolgersi al fornitore locale di bombole del gas.
- Non utilizzare assolutamente una bombola del gas con scocca, valvola, base o anello danneggiati.
- Se la scocca della bombola è deformata o arrugginita, può risultare pericolosa e dovrebbe essere sottoposta a ispezione da parte del fornitore locale di bombole del gas per controllarne la funzionalità.
- Non collegare assolutamente il dispositivo a una fonte di gas non regolabile. Quando il dispositivo non è in uso, chiudere il gas.
- Il dispositivo può essere alimentato solo con gas propano, butano o con una miscela di questi due gas. Non far cadere la bombola del gas e maneggiarla con cura. Quando la griglia non è in uso, scollegare la bombola del gas. Quando è scollegata, rimettere il tappo sulla bombola.
- Prima di collegare la bombola alla griglia, assicurarsi che la manopola per gestire il flusso sia chiusa, che non ci siano fiamme libere vicino al dispositivo e che la guarnizione ad anello sia in buono stato. Collegare poi il regolatore di pressione alla bombola del gas.
- Il tubo di collegamento deve essere sostituito ogni due anni.

- Controllare il tubo di collegamento almeno una volta al mese e ogni volta che si sostituisce la bombola del gas. Se il tubo di collegamento presenta crepe o altri segni di danneggiamento, deve essere sostituito con uno nuovo.
- Assicurarsi che il tubo di collegamento non sia attorcigliato o piegato eccessivamente e che non sia a contatto con superfici bollenti del dispositivo.
 - Prima di cambiare la bombola, assicurarsi che il gas sia chiuso e che non ci siano fiamme o altre fonti di calore vicino al dispositivo. Assicurarsi di tenere sempre la bombola del gas in posizione verticale.
 - Utilizzare i connettori e gli accessori del dispositivo solo per gli scopi previsti.
 - Non rovesciare la bombola per utilizzare il gas rimanente.
 - Se le norme locali lo richiedono, il tubo flessibile deve essere sostituito.

ALLACCIAMENTO DEL GAS

Il collegamento tra il regolatore di pressione del gas e la griglia può essere realizzato con soffiotti metallici o un tubo di gomma approvato per il gas con una lunghezza massima di 1,5 m. Le griglie alimentate con gas liquido (GPL) devono essere collegate utilizzando un tubo di gomma approvato per l'uso con gas.

- Se si usa un tubo di gomma, è necessario un collegamento universale per l'ingresso dell'aria.
- Le estremità del tubo flessibile vengono collegate rispettivamente alla griglia e alla valvola del gas. Si prega di installare l'adattatore del tubo di gomma direttamente al condotto principale del gas, senza adattatore intermedio. Il diametro del tubo del gas è di 8-10 mm e varia in base al tipo di adattatore utilizzato. In caso di dubbi, consultare il fornitore di gas locale per sapere quale adattatore e tubo del gas siano compatibili con le bombole del gas disponibili nel Paese di utilizzo. Non avviare il dispositivo in caso di dubbi sulla compatibilità o se non si è certi del corretto isolamento del collegamento.
- Possono essere collegati alla bombola del gas (ricaricabile) solo tubi del gas e regolatori autorizzati. Tutti i componenti devono essere conformi alle normative locali.
- Assicurarsi che il tubo del gas non sia attorcigliato, piegato eccessivamente o schiacciato da altri oggetti. Al termine dell'installazione è necessario realizzare una verifica per eventuali perdite di gas.
- Non esporre il tubo del gas ad alte temperature.
- Si consiglia di realizzare una volta l'anno un controllo per verificare la tenuta ermetica della griglia a gas.
- Prima di ogni utilizzo, assicurarsi che il tubo del gas sia in buono stato. Se ci sono crepe o segni di usura, sostituirlo.

Allacciamento del gas con adattatore tipo E

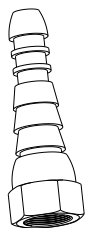

Se si usa un tubo di gomma, si prega di installare l'adattatore corretto (v. immagine sopra) direttamente al condotto principale del gas, senza adattatore intermedio.

PROVA DI TENUTA

- Realizzare la verifica di eventuali perdite ogni volta che si collega o si ricollega la bombola del gas.
- Non utilizzare assolutamente fiamme libere per controllare se ci sono perdite di gas.
- Non fumare mentre si realizza la prova di tenuta.
- Realizzare sempre la verifica all'aperto, in un'area ben ventilata e a distanza di sicurezza da fonti d'ignizione, come benzina, fiamme libere, scintille o dispositivi elettrici.
- Questo dispositivo deve essere sottoposto regolarmente alla verifica per eventuali perdite di gas. Se si nota odore di gas, realizzare immediatamente la verifica.

Realizzare la prova di tenuta

- Mischiare acqua e sapone in un rapporto di 1:3. La soluzione può essere applicata con una bottiglia, una spugna, un flacone per detersivo o un panno sui seguenti punti: valvola della bombola del gas, regolatore di pressione, tutti i collegamenti del gas, collegamenti del tubo e su tutta la lunghezza del tubo di collegamento.
- Mentre si applica la soluzione, la valvola del gas deve trovarsi in posizione "OFF". Non appena è stata applicata ovunque, posizionare la valvola su "ON".

- Se dovesse esserci una perdita, nel punto in questione si formeranno delle bolle.
- In caso di perdite, chiudere immediatamente la valvola del gas. Stringere i connettori che non tengono, aprire la valvola del gas e controllare nuovamente il punto interessato.
- Se non è possibile risolvere la perdita anche dopo diversi tentativi, rivolgersi al fornitore di gas o a una persona con qualifica equivalente. Non utilizzare assolutamente la griglia finché ci sono perdite.



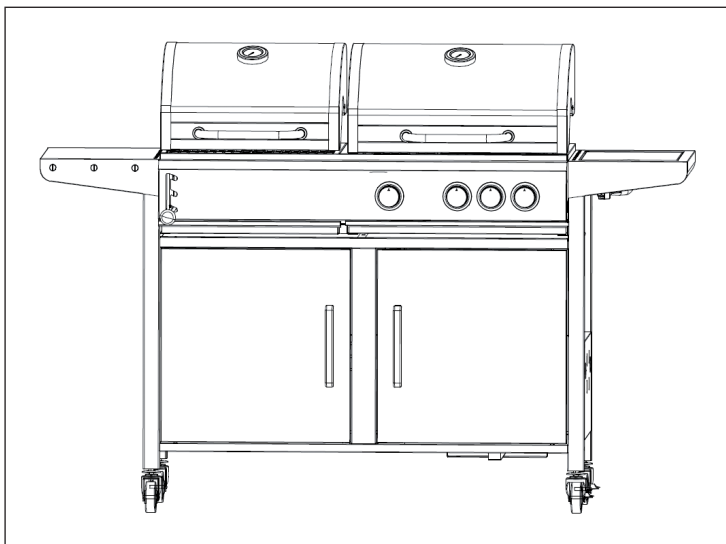



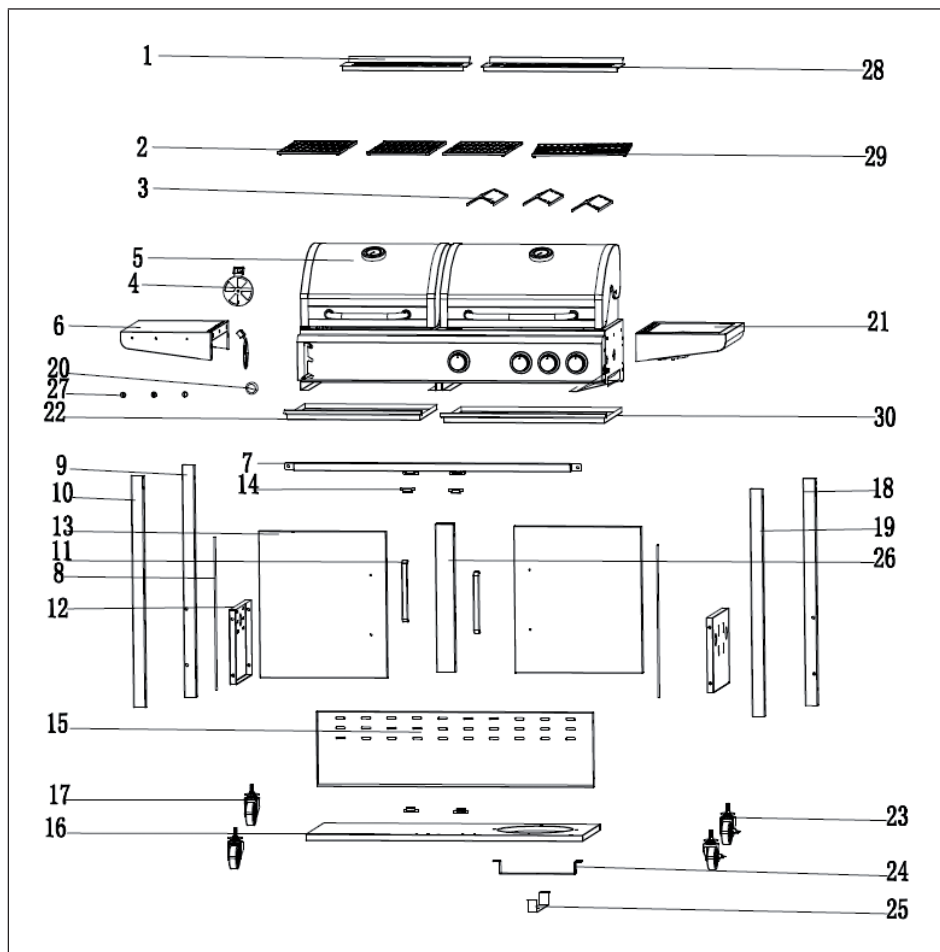













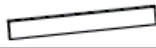















VOLUME DI CONSEGNA



PANORAMICA



LISTA DELLE PARTI

COMPONENTE	PZ.	COMPONENTE	PZ.
1. 	X 1	21. 	X 1
2. 	X 3	22. 	X 1
3. 	X 3	23. 	X 2
4. 	X 2	24. 	X 1
5. 	X 1	25. 	X 1
6. 	X 1	26. 	X 1
7. 	X 1	27. 	X 3
8. 	X 2	28. 	X 1
9. 	X 1	29. 	X 1
10. 	X 1	30. 	X 1
11. 	X 2		
12. 	X 2		
13. 	X 2	A. 	X 31
14. 	X 4	B. 	X 12
15. 	X 1	D. 	X 8
16. 	X 1	E. 	X 2
17. 	X 2	G. 	X 1
18. 	X 1	H. 	X 2
19. 	X 1	J. 	X 4
20. 	X 1		

MONTAGGIO

Assicurarsi che la griglia sia montata correttamente. Ogni griglia è dotata di un manuale di montaggio dettagliato, che contiene la procedura specifica per il modello in questione. Seguire con attenzione le indicazioni per garantire il montaggio corretto e sicuro della griglia.



ATTENZIONE

Pericolo di lesioni! Nonostante tutto l'impegno per rendere il montaggio il più semplice possibile, se si maneggiano in modo errato componenti in metallo può capitare di tagliarsi con bordi e spigoli. Prestare attenzione quando si maneggiano i componenti durante il montaggio. Si consiglia vivamente di indossare guanti da lavoro durante il montaggio.

INSTALLAZIONE

Preparazione

- Per utilizzare la griglia sono necessari una bombola del gas (gas liquido) e un regolatore di pressione adatto. I regolatori devono essere conformi alla norma EN16129 (nella versione attualmente in vigore) e ai regolamenti nazionali.
- Collegare il tubo flessibile e il regolatore alla bombola del gas sul lato sinistro della griglia, assicurandosi che la bombola sia lontana dal calore e sia in una posizione sicura.

Il tubo flessibile dovrebbe avere un diametro di 8-10 mm. La lunghezza massima consigliata per il tubo flessibile è di 1,5 m. Il tubo flessibile deve essere conforme alle norme vigenti e ai regolamenti nazionali.

Installazione

Dopo aver acquistato una bombola del gas adatta, è possibile collegarla alla griglia.

- Controllare tutti i componenti e assicurarsi che non manchi nulla. Se mancano dei componenti, rivolgersi al servizio di assistenza ai clienti.
- Per il montaggio sono necessari una chiave e un cacciavite adatti. Usare solo attrezzi intatti e adatti ai singoli scopi di utilizzo.
- Scegliere un luogo adatto al posizionamento del dispositivo. Posizionare il dispositivo su una superficie piana e sufficientemente grande, in modo che sia stabile. Assicurarsi che i regolatori di ingresso e uscita siano corretti e adatti per la valvola del gas e il dispositivo.
- Se il regolatore viene utilizzato all'aperto, assicurarsi che sia protetto dagli influssi meteorologici.

- Per collegare la bombola del gas è necessaria una chiave adatta.
- Quando si collega il tubo flessibile, assicurarsi che non sia attorcigliato.

Collegare e cambiare la bombola del gas

- Cambiare la bombola del gas lontano da fonti d'ignizione di ogni tipo. Posizionare la bombola del gas sul lato sinistro della griglia, non al suo interno. Assicurarsi che la bombola del gas sia protetta dal calore e che si trovi in una posizione sicura.
- Quando la griglia è pronta all'uso, inserire il regolatore nella valvola della bombola del gas e stringerlo saldamente.



ATTENZIONE

Pericolo di lesioni e danni materiali! Prima di provare ad accendere la griglia, rispettare tutte le indicazioni, gli avvertimenti e le procedure di sicurezza presenti in questo manuale.

- Prima di ogni utilizzo, controllare se il tubo flessibile presenta crepe, tagli o segni di usura. Se il tubo flessibile è danneggiato, non utilizzare la griglia a gas.
- Quando si cambia la bombola del gas, assicurarsi che non ci siano fonti d'ignizione nelle vicinanze, ad es. fuoco, sigarette, fiamme libere, ecc. Assicurarsi che il dispositivo sia spento.
- Il dispositivo può essere utilizzato solo con bombole di gas liquido conformi alle indicazioni del paragrafo "Dati tecnici" e all'etichetta relativa al gas presente in questo manuale. La bombola del gas in uso deve essere conforme alle norme nazionali.

UTILIZZO

Avvertenze sull'utilizzo

- Dopo l'allacciamento, controllare con una soluzione di acqua e sapone se il condotto del gas presenta perdite sul punto di collegamento.
- Il coperchio superiore deve essere sempre aperto quando si accende il bruciatore.
- Mentre si griglia, indossare sempre guanti da forno e utilizzare utensili stabili e con manico lungo.
- Essere pronti, qualora dovessero verificarsi incendi o incidenti. È necessario sapere dove si trovano e come utilizzare la cassetta di primo soccorso e gli estintori.
- Tenere cavi di alimentazione elettrica e condotti di afflusso del combustibile lontano da tutte le superfici bollenti.
- Prestare sempre la massima attenzione mentre si griglia.
- Non scaldare sulla griglia contenitori di alimenti in vetro o metallo ancora chiusi. Può accumularsi pressione all'interno e il contenitore potrebbe esplodere, con il rischio di conseguenti lesioni o danni alla griglia.
- Durante l'uso del dispositivo, si consiglia di indossare guanti protettivi, in particolare quando si maneggiano componenti particolarmente caldi.

Accendere la griglia



ATTENZIONE

Pericolo di ustioni e incendio! Il coperchio deve essere aperto quando si accende il bruciatore! Quando viene accesa, non tenere il viso direttamente sopra la griglia a gas.

1. Aprire il coperchio della griglia.
2. Mettere tutte le manopole in posizione "OFF" (spento).
3. Aprire la valvola della bombola del gas come indicato nel manuale.
4. Premere la manopola verso il basso e girarla su "HIGH" (alto) in senso antiorario. Premere più volte in rapida successione "IGNITOR" (ignizione) per accendere il bruciatore.
5. Se la fiamma del bruciatore non si accende, mettere tutte le manopole in posizione "OFF" (spento). Attendere 5 minuti e ripetere la procedura.
6. Dopo aver utilizzato la griglia, mettere tutte le manopole in posizione "OFF" (spento) e chiudere la valvola della bombola del gas.

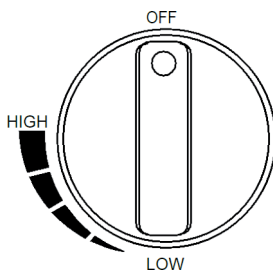

Consigli per un utilizzo a risparmio energetico

- Ridurre al minimo il tempo di apertura del coperchio.
- Spegnerne immediatamente la griglia al termine della cottura.
- Scaldare la griglia solo per 10-15 minuti prima dell'uso (tranne che al primo utilizzo).
- Non scaldare la griglia più a lungo di quanto consigliato.
- Non utilizzare impostazioni di calore maggiori del necessario.

STOCCAGGIO

Stoccaggio della bombola del gas

- La bombola del gas deve essere conservata all'aperto e in una zona ben ventilata. Scollegare la bombola del gas dalla griglia quando non è in uso. Assicurarsi di essere all'aperto e lontano da fonti d'ignizione di ogni tipo prima di scollegare la bombola del gas dalla griglia.

Stoccaggio della griglia a gas

- Se la griglia viene utilizzata dopo un certo periodo di stoccaggio, controllare se dispositivo o collegamenti presentano perdite di gas.
- Prima dell'uso, controllare anche se bruciatori e ugelli sono otturati. Rispettare le indicazioni per la pulizia per assicurare un utilizzo sicuro della griglia a gas.
- Se la griglia a gas viene riposta all'aperto, assicurarsi che tutte le zone sotto il pannello frontale siano prive di ostruzioni (insetti, ecc.). Questa zona deve essere libera da ostruzioni di ogni tipo, altrimenti il flusso d'aria per combustione e ventilazione potrebbe essere ostacolato.
- Riporre la griglia in un luogo fresco e asciutto. Se si utilizza una copertura, può essere necessario asciugare la griglia e l'interno della copertura stessa.
- Strofinare un po' d'olio sui componenti cromati, come la griglia scaldavivande, ecc. Avvolgere i bruciatori con carta stagnola per evitare che vengano otturati da insetti o altri corpi estranei.

PULIZIA E MANUTENZIONE

**ATTENZIONE**

Pericolo di ustioni! Tutte le opere di pulizia e manutenzione possono essere realizzate solo dopo il raffreddamento della griglia e dopo aver scollegato la bombola del gas.

Manutenzione

- Si consiglia di sottoporre la griglia a manutenzione da parte di un tecnico competente ogni 90 giorni o almeno una volta l'anno. Non cercare in nessun caso di realizzare opere di manutenzione sul dispositivo autonomamente.

Pulizia

- Lasciare acceso il barbecue a gas per un breve periodo di tempo dopo ogni utilizzo, in modo da ridurre al minimo i resti di alimenti sulla griglia di cottura. A tal fine, accendere il bruciatore per 15-20 minuti. Le gocce di grasso sulla griglia vengono bruciate. Prima di procedere con la pulizia, assicurarsi che il dispositivo si sia raffreddato.
- Pulire regolarmente le griglie di cottura immergendole in acqua e sapone e sciacquandole.
- Anche il lato interno della copertura dell'alloggiamento della griglia deve essere pulito con acqua calda e sapone. Per eliminare macchie ostinate, utilizzare una spazzola metallica, lana d'acciaio o una spugna abrasiva.
- Controllare regolarmente il bruciatore per assicurarsi che sia privo di insetti e ragni, che potrebbero ostruire il condotto del gas e ostacolare il flusso. Pulire con la massima cura i tubi di Venturi e assicurarsi che non siano otturati. Per la pulizia dei tubi di Venturi, si consiglia di utilizzare un detergente per condotti e tubi.
- Le modifiche al dispositivo possono risultare pericolose e sono vietate.
-

RICERCA E CORREZIONE DEGLI ERRORI

Problema	Possibile causa	Possibile soluzione
Non è possibile accendere la griglia.	La distanza tra perno d'ignizione e bruciatore è maggiore di ca. 4-4,8 mm.	Allentare il perno d'ignizione e regolarne la distanza. Fissarlo nuovamente al termine della regolazione.
	La punta dell'elettrodo non genera scintille in corrispondenza dell'apertura del bruciatore.	Riposizionare l'elettrodo.
	L'afflusso di gas non funziona.	Aprire la valvola del regolatore.
La fiamma del bruciatore si spegne.	La bombola del gas è vuota.	Sostituire la bombola del gas.
	Il flusso di gas è insufficiente.	Controllare il tubo del gas e assicurarsi che non siano presenti perdite o blocchi.
Calore limitato, sebbene la manopola sia in posizione "HIGH" (alto).	La bombola del gas è vuota.	Sostituire la bombola del gas.
Calore limitato (a causa dell'impianto del condotto del gas)	Il gruppo di regolazione del gas contiene un dispositivo di sovrafflusso, che alimenta la griglia con un afflusso di gas sufficiente. Rapidi cambiamenti della pressione del gas possono attivare il dispositivo di sovrafflusso, causando una fiamma e una temperatura limitate.	Seguire queste istruzioni: <ul style="list-style-type: none"> • Assicurarsi che tutte le manopole siano in posizione "OFF" (spento). • Aprire la valvola della bombola del gas e attendere 5 minuti. • Accendere i bruciatori in successione, rispettando le indicazioni d'ignizione presenti sul rivestimento dello sportello.

AVVISO DI SMALTIMENTO



Se nel proprio paese si applicano le regolamentazioni inerenti lo smaltimento di dispositivi elettrici ed elettronici, questo simbolo sul prodotto o sulla confezione segnala che questi prodotti non possono essere smaltiti con i rifiuti normali e devono essere portati a un punto di raccolta di dispositivi elettrici ed elettronici. Grazie al corretto smaltimento dei vecchi dispositivi si tutela il pianeta e la salute delle persone da possibili conseguenze negative. Informazioni riguardanti il riciclo e lo smaltimento di questi prodotti si ottengono presso l'amministrazione locale oppure il servizio di gestione dei rifiuti domestici.

PRODUTTORE E IMPORTATORE (UK)

Produttore:

Chal-Tec GmbH, Wallstraße 16, 10179 Berlino, Germania.

Importatore per la Gran Bretagna:

Berlin Brands Group UK Limited

PO Box 42

272 Kensington High Street

London, W8 6ND

United Kingdom

MONTÁŽNY NÁVOD

ASSEMBLY INSTRUCTIONS

INSTRUCTION DE MONTAGE

INSTRUCCIONES DE MONTAJE

MANUALE DI MONTAGGIO

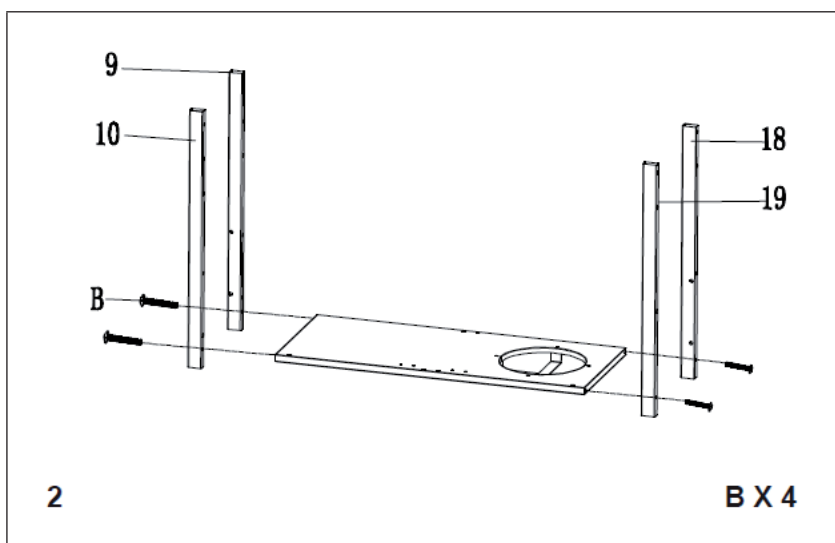
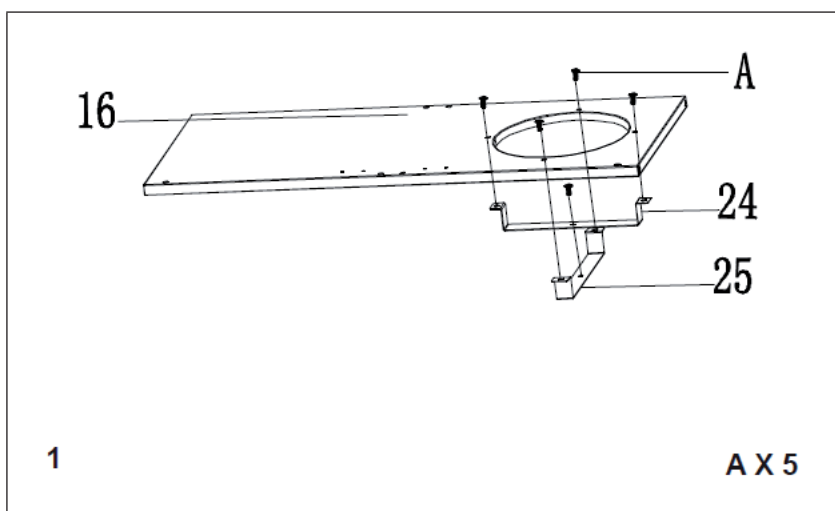

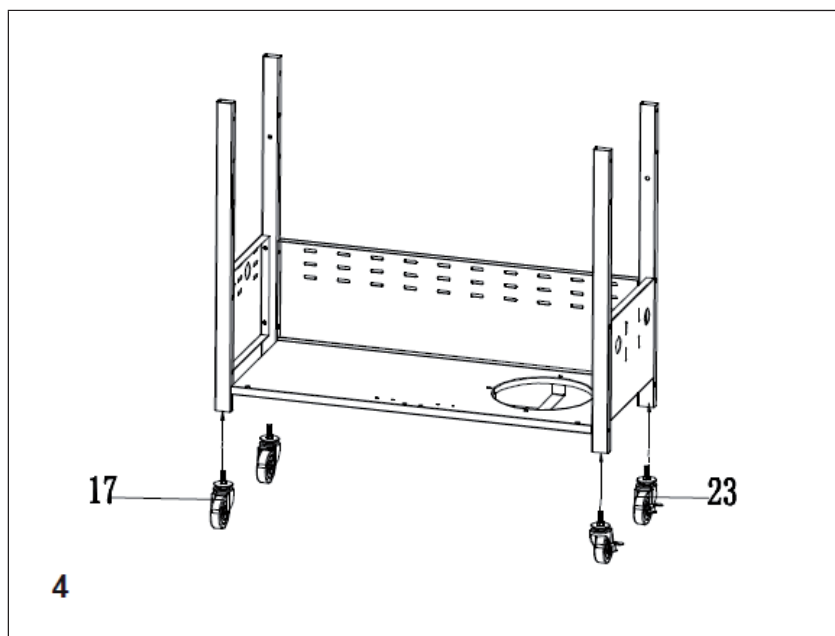
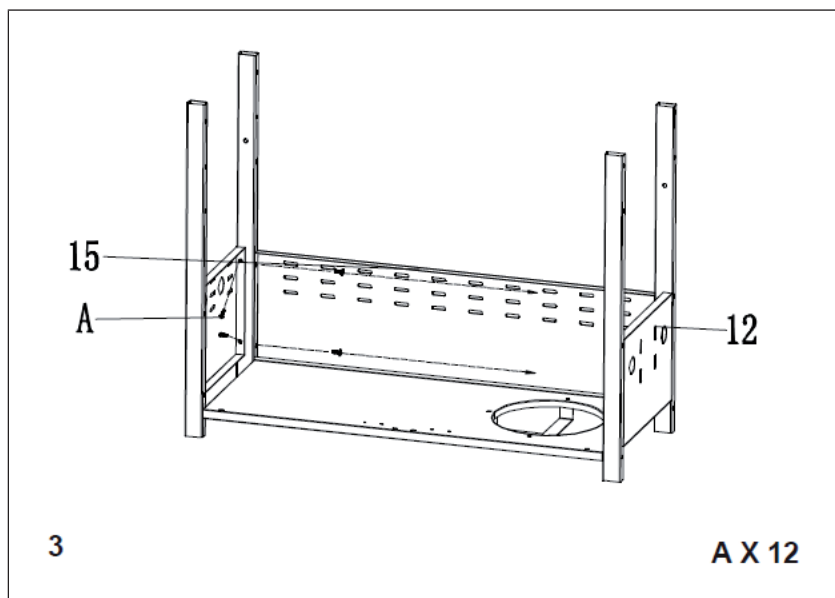

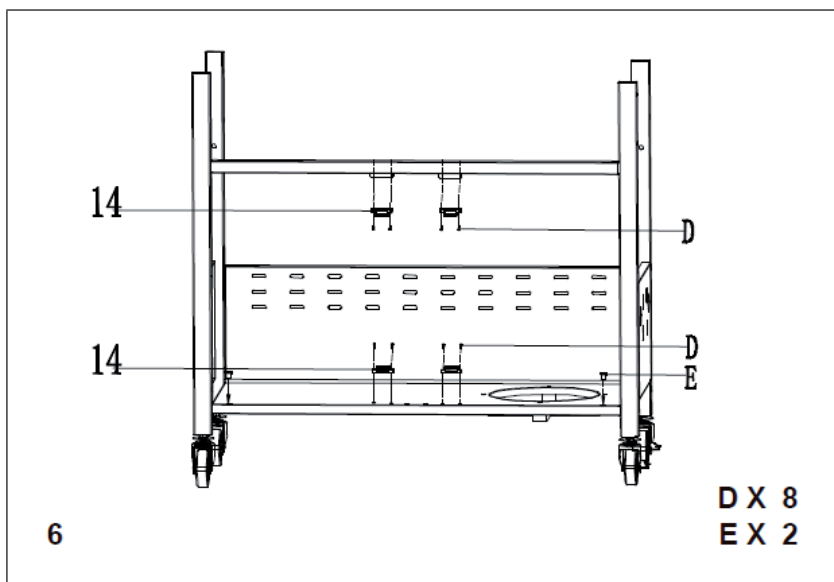
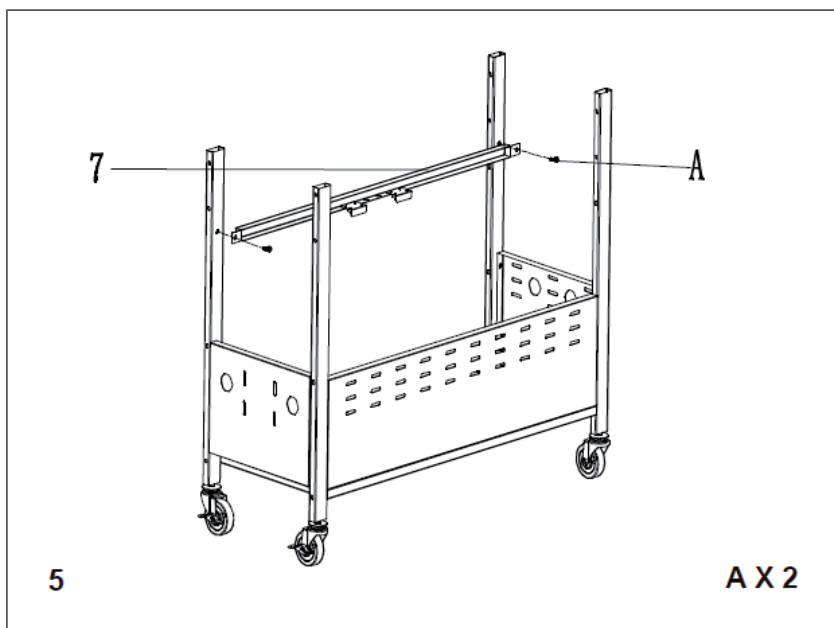

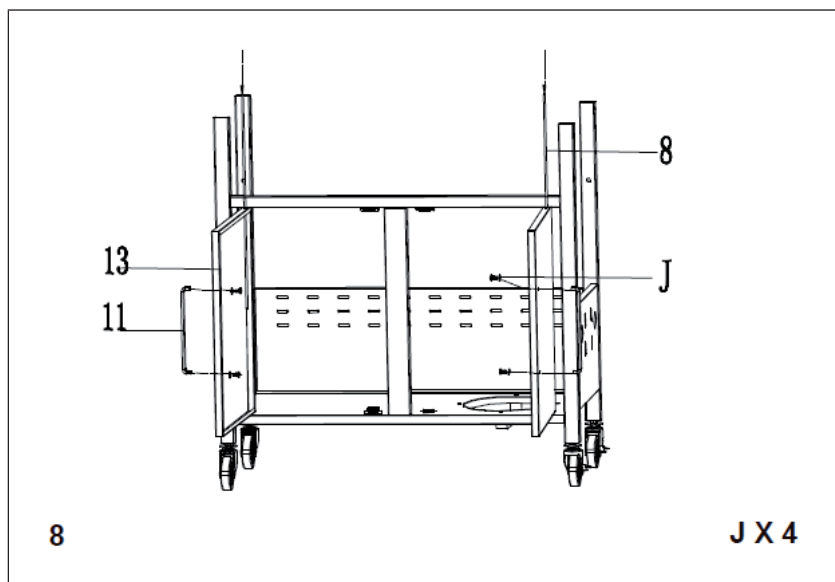
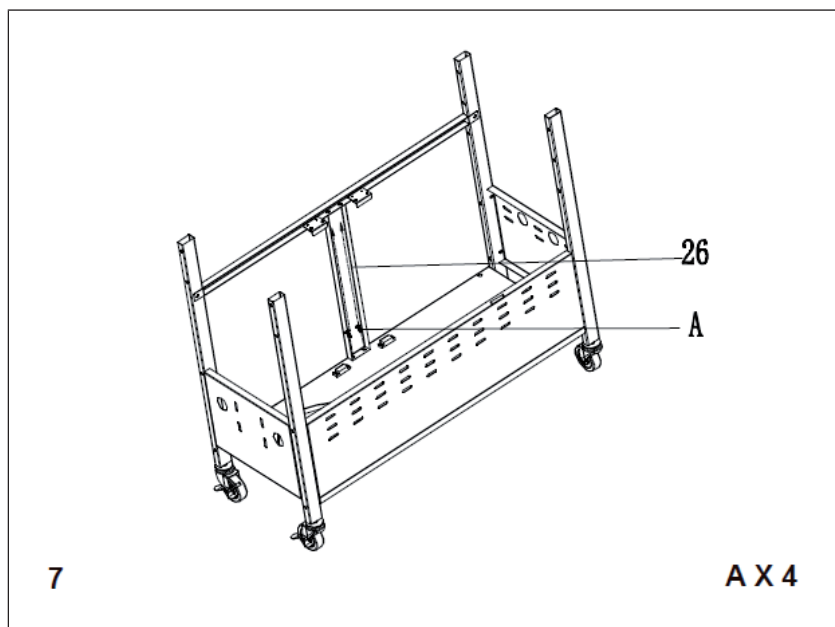

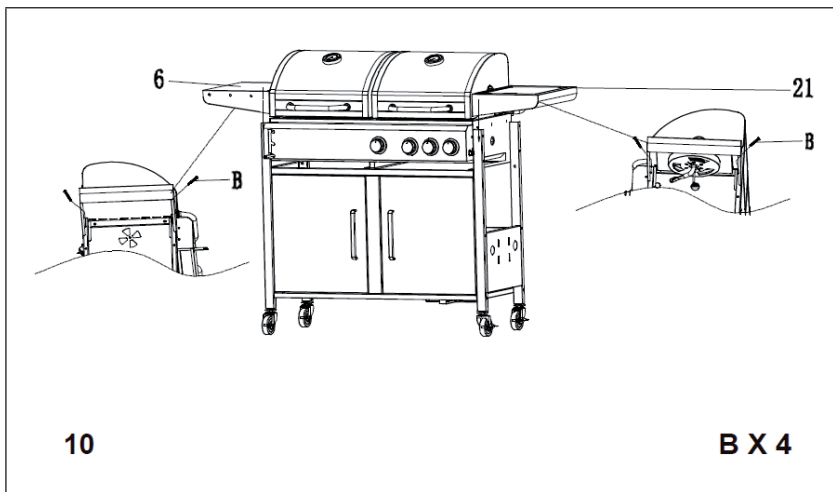
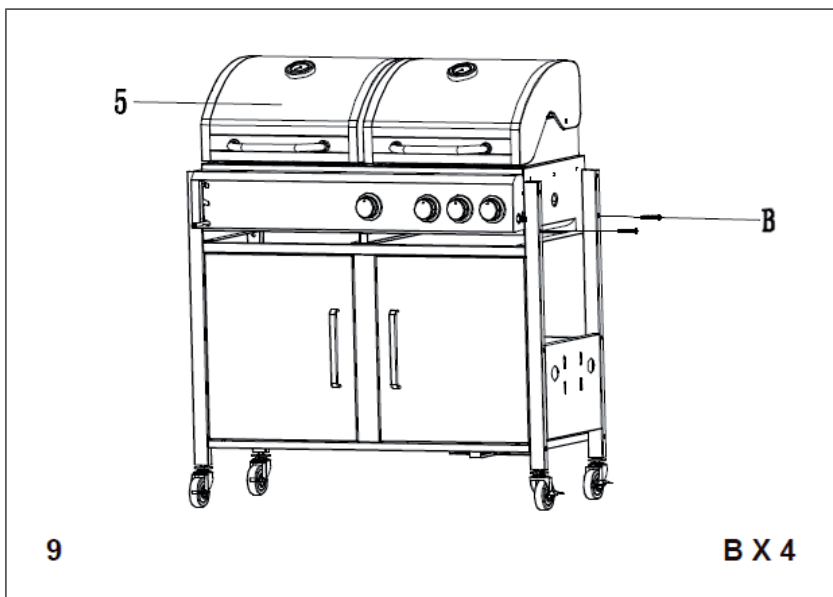

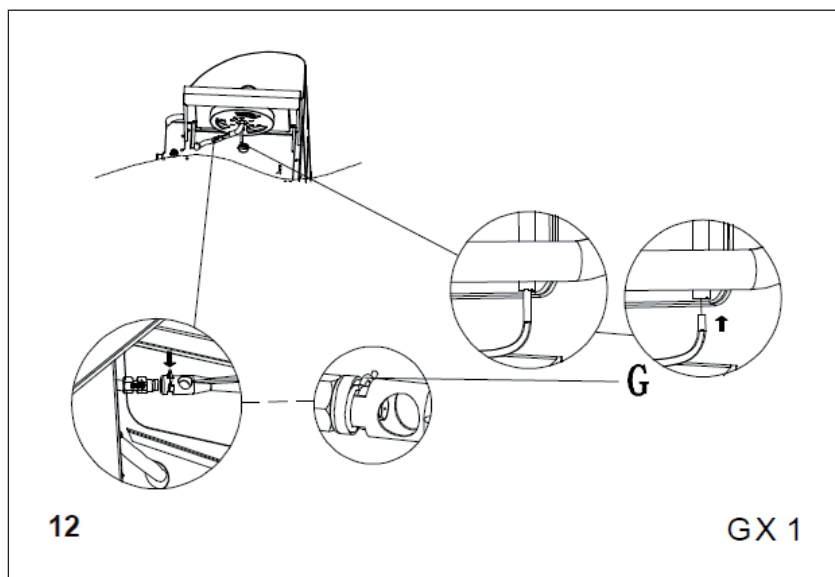
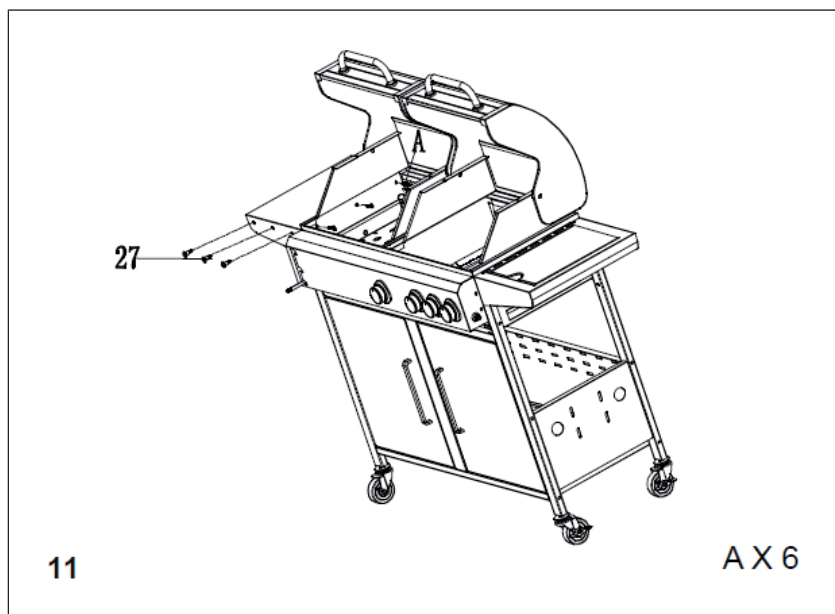

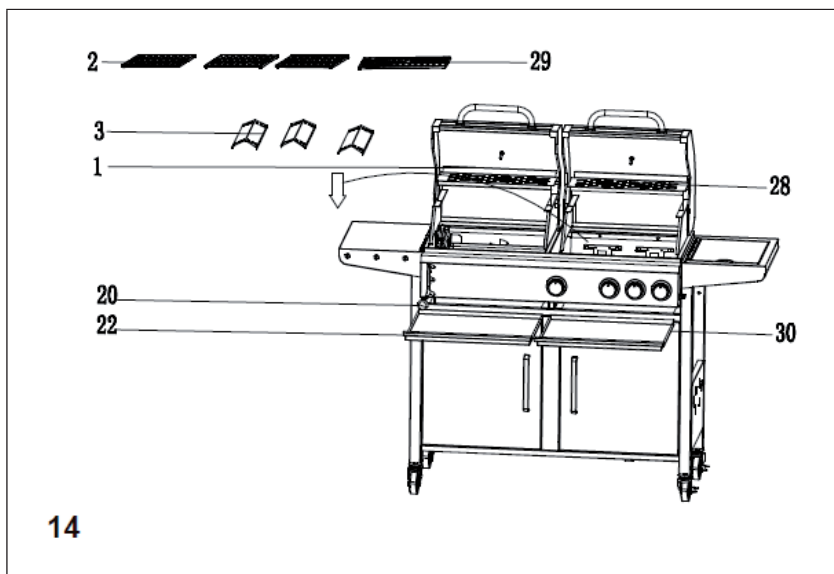
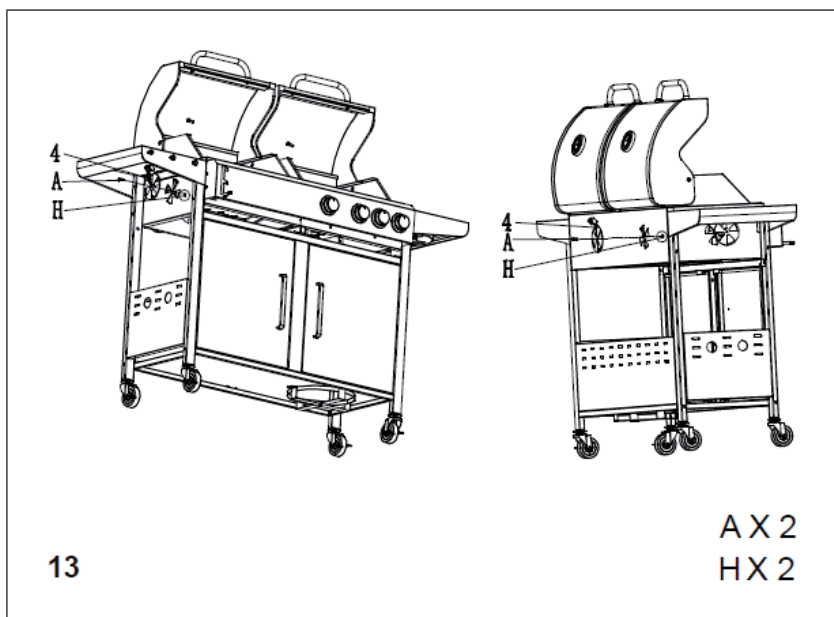



KLARSTEIN