

WALLBERG

Eiswürfelmaschine
Ice Cube Maker
Máquina de hielo
Machine à glaçons
Macchina per cubetti di ghiaccio

10045386 10045387



COOKINGCO
OOKINGCOO
KINGCOOKIN
INGCOOKING
COOKINGCO
OOKINGCOO
KINGCOOKIN
INGCOOKING

KLARSTEIN

www.klarstein.com

Sehr geehrter Kunde,

wir gratulieren Ihnen zum Erwerb Ihres Gerätes. Lesen Sie die folgenden Hinweise sorgfältig durch und befolgen Sie diese, um möglichen Schäden vorzubeugen. Für Schäden, die durch Missachtung der Hinweise und unsachgemäßen Gebrauch entstehen, übernehmen wir keine Haftung. Scannen Sie den folgenden QR-Code, um Zugriff auf die aktuellste Bedienungsanleitung und weitere Informationen rund um das Produkt zu erhalten.

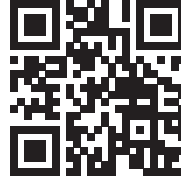

INHALTSVERZEICHNIS

Sicherheitshinweise 4
Geräteübersicht 6
Vor der ersten Benutzung 6
Bedienfeld und Tastenfunktionen 7
Bedienung 8
Reinigung und Pflege 8
Fehlerbehebung 9
Spezielle Entsorgungshinweise für Verbraucher in Deutschland 10
Hinweise zur Entsorgung 12
Hersteller & Importeur (UK) 12

English 13
Español 21
Français 29
Italiano 37

TECHNISCHE DATEN

Artikelnummer	10045386, 10045387
Stromversorgung	220-240 V ~ 50/60 Hz
Tägliche Eisleistung	12 kg / 24 h
Form des Eises	Nugget
Eisspeicherkapazität	700 g
Fassungsvermögen des Wasserbehälters:	1,7 L
Abmessungen (B*T*H)	340*240*370 mm

SICHERHEITSHINWEISE

- Stellen Sie das Gerät auf einen ebenen Untergrund.
- Benutzen Sie das Gerät nur in Innenräumen.
- Ziehen Sie den Stecker aus der Steckdose, wenn Sie das Gerät nicht benutzen.
- Tauchen Sie das Netzkabel und den Stecker niemals in Wasser oder andere Flüssigkeiten.
- Benutzen Sie nur Zubehör, das vom Hersteller ausdrücklich für dieses Gerät empfohlen wird.
- Stellen Sie das Gerät nicht direkt unter einer Steckdose auf.
- Lassen Sie das Netzkabel nicht von der Arbeitsfläche hängen, damit Kinder nicht daran ziehen können.
- Überfüllen Sie das Gerät nicht, andernfalls kann es zu Kurzschlüssen und Stromschlägen kommen.
- Achten Sie darauf, dass der Deckel während des Betriebs immer geschlossen ist.
- Ziehen Sie den Stecker nicht am Kabel aus der Steckdose, sondern halten Sie ihn beim Abziehen mit der Hand fest.
- Verwenden Sie dieses Gerät nur für den vorgesehenen Zweck. Für Schäden, die durch Missachtung der Hinweise und unsachgemäßen Gebrauch entstehen, übernehmen wir keine Haftung. Benutzen Sie das Gerät nur im Haushalt.
- Schließen Sie das Gerät nicht an eine Zeitschaltuhr oder ferngesteuerte Steckdose an.
- Tauchen Sie das Gerät nicht in Wasser.
- Falls das Netzkabel oder der Stecker beschädigt sind, müssen sie vom Hersteller, einem autorisierten Fachbetrieb oder einer ähnlich qualifizierten Person ersetzt werden.
- Halten Sie sich bei der Entsorgung an die örtlichen Vorschriften zur Entsorgung von Geräten mit entzündlichem Gas.
- Bewahren Sie keine leichtentzündlichen oder explosiven Stoffe im Gerät auf.
- Befüllen Sie das Gerät nur mit Trinkwasser.
- Kinder ab 8 Jahren, psychisch, sensorisch und körperlich eingeschränkte Menschen dürfen das Gerät nur benutzen, wenn sie vorher von einer für sie verantwortlichen Aufsichtsperson ausführlich mit den Funktionen und den Sicherheitsvorkehrungen vertraut gemacht wurden und die damit verbundenen Risiken verstehen.

Dieses Gerät enthält das Kältemittel Isobutan (R600a), ein Naturgas mit hoher Umweltverträglichkeit, aber brennbar. Obwohl es brennbar ist, schädigt es nicht die Ozonschicht und verstärkt nicht den Treibhauseffekt. Die Verwendung dieses Kältemittels führt zu einer etwas höheren Geräuscentwicklung des Gerätes. Zusätzlich zum Kompressorgeräusch können Sie den Fluss des Kältemittels hören. Dies ist unvermeidlich und hat keine negative Wirkung auf die Leistung des Gerätes. Seien Sie während des Transports vorsichtig, so dass der Kältemittelkreislauf nicht beschädigt wird. Kältemittellecks können die Augen reizen.

**WARNUNG**

Brandgefahr durch unsachgemäße Entsorgung! Bitte beachten Sie die örtlichen Vorschriften zur Entsorgung von Geräten, die brennbare Kältemitteln und Gase enthalten.

- Halten Sie Lüftungsöffnungen im Gerätegehäuse frei von Hindernissen.
- Beschädigen Sie nicht den Kältemittelkreislauf.
- Verwenden Sie keine mechanischen Vorrichtungen oder anderen Mittel, um den Auftauprozess oder den Eisgewinnungsprozess zu beschleunigen.
- Verwenden Sie keine anderen Arten von Elektrogeräten im Inneren der Eiswürfelmaschine.

Besondere Hinweise

- Achten Sie bei der Positionierung des Gerätes darauf, dass das Netzkabel nicht eingeklemmt oder beschädigt ist.
- Achten Sie darauf, dass sich keine Mehrfachsteckdosen oder Netzteile auf der Rückseite des Geräts befinden.

Um eine Kontamination von Lebensmitteln zu vermeiden, beachten Sie bitte die folgenden Anweisungen:

- Reinigen Sie regelmäßig Oberflächen, die mit Lebensmitteln in Berührung kommen können. Reinigen Sie regelmäßig den Wasserablauf.
- Sollte das Gerät einen Wassertank enthalten, reinigen Sie ihn, wenn das Gerät 48 Stunden lang nicht benutzt wurde. Spülen Sie den Tank, wenn 5 Tage lang kein Wasser entnommen wurde.

**WARNUNG**

Achten Sie bei Gebrauch, Wartung und Entsorgung des Gerätes auf das linke Symbol, das sich auf der Rückseite oder am Kompressor des Gerätes befindet. Dieses Symbol warnt vor möglichen Bränden. In den Kältemittelleitungen und im Kompressor befinden sich brennbare Stoffe. Halten Sie das Gerät bei Gebrauch, Wartung und Entsorgung von Feuerquellen fern.

GERÄTEÜBERSICHT

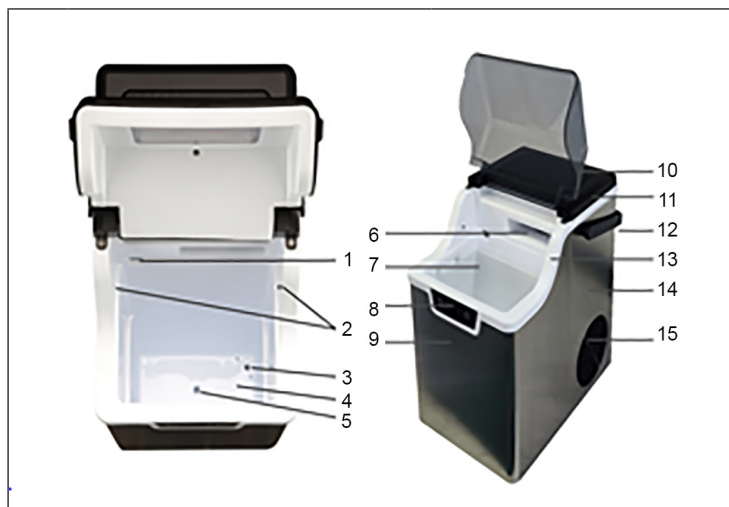

1	Überfüllsperre	9	Vordere Schale
2	Eisfüllsensor	10	Oberer Frontdeckel
3	Ansaugstutzen	11	Deckel hinten oben
4	Wassertank	12	Handgriff
5	Ablassschraube	13	Mittlerer Rahmen
6	Eisauslass	14	Hintere Schale
7	Eiskorb	15	Belüftungsdeckel
8	Bedienfeld		

VOR DER ERSTEN BENUTZUNG

- Während des Transports sollte der Neigungswinkel des Gehäuses nicht mehr als 45° betragen und der Eisbereiter nicht auf den Kopf gestellt werden. Dies könnte den Kompressor und das abgedichtete System beschädigen.
- Entfernen Sie das gesamte Verpackungsmaterial und überprüfen Sie den Eisbereiter sorgfältig, um sicherzustellen, dass er in gutem Zustand ist und keine Schäden aufweist und dass weder der Eisbereiter noch das Netzkabel oder der Stecker beschädigt sind.

- Der Eisbereiter sollte waagrecht auf einer ebenen Fläche aufgestellt werden, um eine gute Belüftung des Eisbereiters zu gewährleisten.
- Lassen Sie oben, hinten und auf jeder Seite 150 mm Platz. Stellen Sie den Eisbereiter nicht in der Nähe eines Ofen, Heizkörper oder einer anderen Wärmequelle.
- Bevor Sie den Eisbereiter zum ersten Mal benutzen, warten Sie bitte 2 Stunden, nachdem Sie ihn aufgestellt haben, und lassen Sie den vorderen Deckel für mindestens 2 Stunden geöffnet.
- Stellen Sie sicher, dass die auf dem Eisbereiter angegebene Spannung mit der Spannung in Ihrem Haus übereinstimmt.
- Verwenden Sie für die Eisproduktion kein destilliertes Wasser. Wir empfehlen die Verwendung von Quellwasser.

BEDIENFELD UND TASTENFUNKTIONEN

	
	Drücken Sie die Taste, um das Gerät einzuschalten.
	Die Leuchte leuchtet auf und es ertönt ein langes Piep-Geräusch. Sie müssen Wasser nachfüllen und das Gerät neu starten.
	Sie leuchtet auf, wenn das Gerät Eis herstellt
	Sie leuchtet auf, wenn der Eisspeicher mit Eis gefüllt ist.
	Drücken Sie diese Taste, um das Gerät auszuschalten.

BEDIENUNG

1	Öffnen Sie den Deckel und füllen Sie den Wassertank mit Wasser.
	Hinweis: Achten Sie darauf, dass der Wasserstand im Wassertank nicht über den Boden des Eiskorbs steigt.
2	Schließen Sie das Gerät an das Stromnetz an.
3	Drücken Sie die Taste ON, um das Gerät einzuschalten. Der Eisbereiter beginnt zu arbeiten.
	Hinweis: Das Eis wird einige Minuten nach dem Start herauskommen, das Eis ist am Anfang weich und nass. Das Iet sich aber im weiteren Betrieb.
4	Drücken Sie die Taste OFF, um die Maschine zu stoppen.
5	Ziehen Sie den Silikonablassensatz im Wassertank heraus, um das Wasser abzulassen.

REINIGUNG UND PFLEGE

- Ziehen Sie vor der Reinigung immer den Netzstecker aus der Steckdose.
- Nehmen Sie den Eisbehälter heraus.
- Reinigen Sie das Geräteinnere mit einem sanften Reinigungsmittel, warmem Wasser und einem weichen Tuch.
- Spülen Sie das Geräteinnere mit klarem Wasser aus und lassen Sie das Wasser über die Wasserablauföffnung ab, indem Sie den Verschluss abdrehen.
- Das Äußere des Geräts sollte regelmäßig mit einem milden Spülmittel und warmem Wasser gereinigt werden.
- Trocknen Sie das Innere und Äußere des Geräts mit einem weichen Tuch.
- Lassen Sie das Wasser aus dem Wasserbehälter ablaufen, wenn Sie das Gerät über einen längeren Zeitraum nicht verwenden.
- Reinigen Sie sowohl den internen Wassertank als auch den großen Wasserbehälter mit einem sanften Reinigungsmittel, warmem Wasser und einem weichen Tuch. Spülen Sie das Innere mit klarem Wasser aus und lassen Sie das Wasser über die Wasserablauföffnung ab, indem Sie den Verschluss abdrehen. Dadurch halten Sie das Gerät hygienisch sauber und es wird gewährleistet, dass das Gerät normal funktioniert.

FEHLERBEHEBUNG

Problem	Mögliche Ursache	Lösungsansatz
Der Kompressor arbeitet abnormal mit einem surrenden Geräusch.	Die Spannung ist niedriger als empfohlen.	Schalten Sie die Eismaschine aus und starten Sie sie erst wieder, wenn die Spannung normal ist.
	Der Kompressor wurde beim Transport beschädigt.	Schalten Sie die Eismaschine aus und lassen Sie sie 24 Stunden lang auf einer ebenen Fläche stehen. Schaltet Sie sie dann wieder ein.
Die Anzeige ADD WATER leuchtet.	Die Wassermenge ist nicht ausreichend.	Füllen Sie das Wasser aus.
	Die Pumpe ist blockiert.	Reinigen Sie die Wasserpumpe, nachdem Sie sie herausgenommen haben.
	Die Pumpe ist defekt.	Wenden Sie sich an den Kundendienst.
Die Anzeigelampen auf dem Display leuchten nicht.	Durchgebrannte Sicherung / kein Strom.	Wechseln Sie die Sicherung aus / Schalten Sie den Strom ein.
Das Gerät arbeitet korrekt, aber es kommt kein Eis heraus.	Gasleck.	Wenden Sie sich an den Kundendienst.

SPEZIELLE ENTSORGUNGSHINWEISE FÜR VERBRAUCHER IN DEUTSCHLAND

Entsorgen Sie Ihre Altgeräte fachgerecht. Dadurch wird gewährleistet, dass die Altgeräte umweltgerecht verwertet und negative Auswirkungen auf die Umwelt und menschliche Gesundheit vermieden werden. Bei der Entsorgung sind folgende Regeln zu beachten:

- Jeder Verbraucher ist gesetzlich verpflichtet, Elektro- und Elektronikaltgeräte (Altgeräte) sowie Batterien und Akkus getrennt vom Hausmüll zu entsorgen. Sie erkennen die entsprechenden Altgeräte durch folgendes Symbol der durchgestrichenen Mülltonne (WEEE-Symbol). 
- Sie haben Altbatterien und Altakkumulatoren, die nicht vom Altgerät umschlossen sind, sowie Lampen, die zerstörungsfrei aus dem Altgerät entnommen werden können, vor der Abgabe an einer Entsorgungsstelle vom Altgerät zerstörungsfrei zu trennen.
- Bestimmte Lampen und Leuchtmittel fallen ebenso unter das Elektro- und Elektronikgesetz und sind dementsprechend wie Altgeräte zu behandeln. Ausgenommen sind Glühlampen und Halogenlampen. Entsorgen Sie Glühlampen und Halogenlampen bitte über den Hausmüll, sofern sie nicht das WEEE-Symbol tragen.
- Jeder Verbraucher ist für das Löschen von personenbezogenen Daten auf dem Elektro- bzw. Elektronikgerät selbst verantwortlich.

Rücknahmepflicht der Vertreiber

Vertreiber mit einer Verkaufsfläche für Elektro- und Elektronikgeräte von mindestens 400 Quadratmetern sowie Vertreiber von Lebensmitteln mit einer Gesamtverkaufsfläche von mindestens 800 Quadratmetern, die mehrmals im Kalenderjahr oder dauerhaft Elektro- und Elektronikgeräte anbieten und auf dem Markt bereitstellen, sind verpflichtet,

1. bei der Abgabe eines neuen Elektro- oder Elektronikgerätes an einen Endnutzer ein Altgerät des Endnutzers der gleichen Geräteart, das im Wesentlichen die gleichen Funktionen wie das neue Gerät erfüllt, am Ort der Abgabe oder in unmittelbarer Nähe hierzu unentgeltlich zurückzunehmen und
2. auf Verlangen des Endnutzers Altgeräte, die in keiner äußeren Abmessung größer als 25 Zentimeter sind, im Einzelhandelsgeschäft oder in unmittelbarer Nähe hierzu unentgeltlich zurückzunehmen; die Rücknahme darf nicht an den Kauf eines Elektro- oder Elektronikgerätes geknüpft werden und ist auf drei Altgeräte pro Geräteart beschränkt.

- Bei einem Vertrieb unter Verwendung von Fernkommunikationsmittel ist die unentgeltliche Abholung am Ort der Abgabe auf Elektro- und Elektronikgeräte der Kategorien 1, 2 und 4 gemäß § 2 Abs. 1 ElektroG, nämlich „Wärmeüberträger“, „Bildschirmgeräte“ (Oberfläche von mehr als 100 cm²) oder „Großgeräte“ (letztere mit mindestens einer äußeren Abmessung über 50 Zentimeter) beschränkt. Für andere Elektro- und Elektronikgeräte (Kategorien 3, 5 und 6) ist eine Rückgabemöglichkeit in zumutbarer Entfernung zum jeweiligen Endnutzer zu gewährleisten.
- Altgeräte dürfen kostenlos auf dem lokalen Wertstoffhof oder in folgenden Sammelstellen in Ihrer Nähe abgegeben werden: www.take-e-back.de
- Für Elektro- und Elektronikgeräte der Kategorien 1, 2 und 4 bieten wir auch die Möglichkeit einer unentgeltlichen Abholung am Ort der Abgabe an. Beim Kauf eines Neugeräts haben Sie die Möglichkeit, eine Altgerätabholung über die Webseite auszuwählen.
- Batterien können überall dort kostenfrei zurückgegeben werden, wo sie verkauft werden (z. B. Super-, Bau-, Drogeriemarkt). Auch Wertstoff- und Recyclinghöfe nehmen Batterien zurück. Sie können Batterien auch per Post an uns zurücksenden. Altbatterien in haushaltsüblichen Mengen können Sie direkt bei uns von Montag bis Freitag zwischen 08:00 und 16:00 Uhr unter der folgenden Adresse unentgeltlich zurückgeben:

Chal-Tec Fulfillment GmbH
Norddeutschlandstr. 3
47475 Kamp-Lintfort

- Wichtig zu beachten ist, dass Lithiumbatterien aus Sicherheitsgründen vor der Rückgabe gegen Kurzschluss gesichert werden müssen (z. B. durch Abkleben der Pole).
- Finden sich unter der durchgestrichenen Mülltonne auf der Batterie zusätzlich die Zeichen Cd, Hg oder Pb ist das ein Hinweis darauf, dass die Batterie gefährliche Schadstoffe enthält. (»Cd« steht für Cadmium, »Pb« für Blei und »Hg« für Quecksilber.)

Hinweis zur Abfallvermeidung

Indem Sie die Lebensdauer Ihrer Altgeräte verlängern, tragen Sie dazu bei, Ressourcen effizient zu nutzen und zusätzlichen Müll zu vermeiden. Die Lebensdauer Ihrer Altgeräte können Sie verlängern, indem Sie defekte Altgeräte reparieren lassen. Wenn sich Ihr Altgerät in gutem Zustand befindet, könnten Sie es spenden, verschenken oder verkaufen.

HINWEISE ZUR ENTSORGUNG



Wenn es in Ihrem Land eine gesetzliche Regelung zur Entsorgung von elektrischen und elektronischen Geräten gibt, weist dieses Symbol auf dem Produkt oder auf der Verpackung darauf hin, dass dieses Produkt nicht im Hausmüll entsorgt werden darf. Stattdessen muss es zu einer Sammelstelle für das Recycling von elektrischen und elektronischen Geräten gebracht werden. Durch regelkonforme Entsorgung schützen Sie die Umwelt und die Gesundheit Ihrer Mitmenschen vor negativen Konsequenzen. Informationen zum Recycling und zur Entsorgung dieses Produkts, erhalten Sie von Ihrer örtlichen Verwaltung oder Ihrem Hausmüllentsorgungsdienst.

HERSTELLER & IMPORTEUR (UK)

Hersteller:

Chal-Tec GmbH, Wallstraße 16, 10179 Berlin, Deutschland.

Importeur für Großbritannien:

Berlin Brands Group UK Limited
PO Box 42
272 Kensington High Street
London, W8 6ND
United Kingdom

Dear customer,

Congratulations on your purchase. Please read the following instructions carefully and follow them to prevent potential damage. We accept no liability for damage caused by disregarding the instructions and improper use. Please scan the QR code to access the latest operating instructions and further information about the product.



CONTENTS

Safety Instructions	14
Device overview	16
Before first use	16
Control panel and button functions	17
Operation	18
Cleaning and Care	18
Troubleshooting	19
Disposal Considerations	20
Manufacturer & importer (UK)	20

TECHNICAL DATA

Article number	10045386, 10045387
Power supply	220-240 V ~ 50/60 Hz
Daily ice production	12 kg / 24 h
Shape of ice	Nugget
Ice storage capacity	700 g
Water tank capacity	1.7 L
Dimensions (W*D*H)	340*240*370 mm

SAFETY INSTRUCTIONS

- Place the device on a level surface.
- Only use the unit indoors.
- Unplug the device when not in use.
- Never immerse the power cord or the plug in water or other liquids.
- Only use equipment that is expressly recommended for this device by the manufacturer.
- Do not place the device directly under a power socket.
- Do not let the power cord hang off the work surface so that children cannot pull on it.
- Do not overfill the unit, otherwise short circuits and electric shocks may occur.
- Make sure that the lid is always closed during operation.
- Do not pull the plug out of the socket by the cable; instead, hold it securely with your hand while unplugging it.
- Only use this device for its defined purpose. We accept no liability for damage caused by disregarding the instructions or improper use. Only use the device in the household.
- Do not connect the device to a timer or remote-controlled socket.
- Do not immerse the device in water.
- If the power cord is damaged, it must be replaced by the manufacturer, an authorised specialist company or a similarly qualified person.
- When disposing of the appliance, follow the local regulations for the disposal of appliances containing flammable gas.
- Do not store highly flammable or explosive substances in the unit.
- Only fill the device with drinking water.
- Children from the age of 8 years and mentally, sensory and physically impaired persons may only use the device if they have been informed in detail about the functions and safety precautions by a supervisor responsible for them beforehand and understand the associated risks.

This unit contains the refrigerant Isobutane (R600a), a natural gas that has high environmental compatibility, but is flammable. Although it is flammable, it does not damage the ozone layer or increase the greenhouse effect. The use of this refrigerant results in a slightly higher noise level of the unit. In addition to the compressor noise, you can hear the flow of refrigerant. This is unavoidable and has no negative effect on the performance of the device. Be careful during transport to avoid damage to the refrigerant circuit. Refrigerant leaks can irritate the eyes.

**WARNING**

Fire hazard from improper disposal! Please observe the local regulations for the disposal of appliances containing flammable refrigerants and gases.

- Keep ventilation openings in the unit housing free of obstructions.
- Do not damage the refrigerant circuit.
- Do not use mechanical devices or other means to speed up the defrosting process or the ice-making process.
- Do not use any other type of electrical appliance inside the ice maker.

Special Notes

- When positioning the unit, take care that the power cord is not pinched or damaged.
- Make sure that there are no multiple sockets or power supply units on the back of the device.

To avoid contamination of food, please follow the instructions below:

- Regularly clean surfaces that may come into contact with food. Clean the water drain regularly.
- If the device has a water tank, clean it if the device has not been used for 48 hours. Rinse the tank if no water has been drawn for 5 days.

**WARNING**

When using, during maintenance and when disposing of the device, pay attention to the left symbol located on the back or on the compressor of the device. This symbol warns you of possible fires. There are flammable substances in the refrigerant lines and in the compressor. Keep the appliance away from sources of fire during use, maintenance and disposal.

DEVICE OVERVIEW

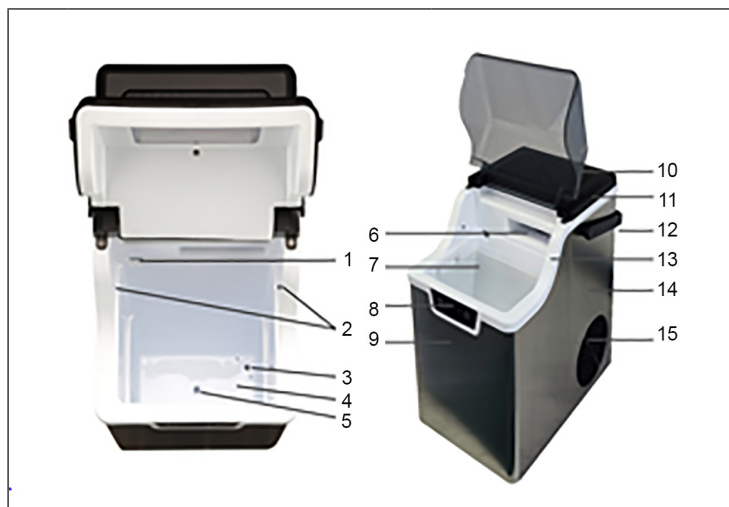







1	Overfilling prevention	9	Front shell
2	Ice fill sensor	10	Upper front cover
3	Intake manifold	11	Lid on top back
4	Water tank	12	Handle
5	Drain plug	13	Medium frame
6	Ice outlet	14	Rear shell
7	Ice basket	15	Ventilation cover
8	Control panel		

BEFORE FIRST USE

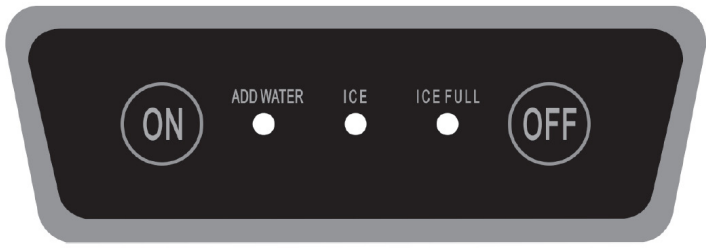
- During transport, the angle of inclination of the housing should not be more than 45° and the ice maker should not be turned upside down. This could damage the compressor and the sealed system.
- Remove all packaging materials and carefully inspect the ice machine to ensure that it is in good condition, free of damage, and that the ice machine, power cord, and plug are not damaged.

- The ice maker should be placed level on a flat surface to ensure good ventilation of the ice maker.
- Allow 150 mm of space at the top, back and each side. Do not place the ice maker near a stove, radiator, or other heat source.
- Before using the ice maker for the first time, please wait 2 hours after setting it up and keep the front lid open for at least 2 hours.
- Make sure the voltage listed on the ice machine matches the voltage in your home.
- Do not use distilled water for ice making. We recommend using spring water.

CONTROL PANEL AND BUTTON FUNCTIONS

	
	To turn the device on, press the button.
	The light will turn on and a long beep will sound. You need to refill water and restart the device.
	This lights up when the device is making ice
	This lights up when the ice bin is full of ice.
	Press this button to turn off the device.

OPERATION

1	Open the lid and fill the water tank with water.
	Note: Make sure the water level in the water tank does not rise above the bottom of the ice basket.
2	Connect the device to the mains.
3	Press the ON button to turn on the device. The ice maker starts to work.
	Note: The ice will come out a few minutes after starting, the ice is soft and wet at the beginning. However, this will change in the course of operation.
4	Press the OFF button to stop the machine.
5	Pull out the silicone drain plug in the water tank to drain the water.

CLEANING AND CARE

- Always disconnect the power plug from the mains before cleaning.
- Remove the ice holder.
- Clean the inside of the device with a mild detergent, warm water and a soft cloth.
- Rinse the inside of the device with clear water and drain the water through the water drain hole by unscrewing the cap.
- The exterior of the device should be cleaned regularly with a mild detergent and warm water.
- Dry the inside and outside of the device with a soft cloth.
- Drain the water from the water tank if you will not be using the device for a long period of time.
- Clean both the internal water tank and the large water tank with a mild detergent, warm water and a soft cloth. Rinse the inside with clean water and drain the water through the water drain hole by unscrewing the cap. This will keep the device hygienically clean and ensure that the device works normally.

TROUBLESHOOTING

Problem	Potential cause	Possible solution
The compressor operates abnormally with a whirring noise.	The voltage is lower than recommended.	Turn off the ice machine and do not restart until the voltage is normal.
	The compressor has been damaged during transport.	Turn off the ice maker and leave it on a flat surface for 24 hours. Then turn it back on.
The ADD WATER indicator lights up.	The amount of water is not sufficient.	Fill in water.
	The pump is blocked.	Clean the water pump after taking it out.
	The pump is defective.	Please contact customer service.
The indicator lamps on the display do not light up.	Blown fuse / no power.	Change the fuse / turn on the power.
The device works correctly, but no ice comes out.	Gas leak.	Please contact customer service.

DISPOSAL CONSIDERATIONS



If there is a legal regulation in your country regarding the disposal of electrical and electronic equipment, this symbol on the product or on the packaging indicates that this product must not be disposed of with household waste. Instead, it must be taken to a collection point for the recycling of electrical and electronic equipment. By disposing of this product in accordance with the regulations, you protect the environment and the health of those around you from negative consequences. For information on recycling and disposal of this product, contact your local government or household waste disposal service.

MANUFACTURER & IMPORTER (UK)

Manufacturer:

Chal-Tec GmbH, Wallstrasse 16, 10179 Berlin, Germany.

Importer for Great Britain:

Berlin Brands Group UK Limited

PO Box 42

272 Kensington High Street

London, W8 6ND

United Kingdom

Estimado cliente:

Enhorabuena por la compra de su aparato. Lea atentamente el siguiente manual y siga cuidadosamente las instrucciones de uso con el fin de evitar daños potenciales. No aceptamos ninguna responsabilidad por los daños causados por el incumplimiento de las instrucciones o el uso inadecuado. Escanee el código QR para acceder a las últimas instrucciones de uso y para obtener más información sobre el producto.



ÍNDICE

Instrucciones de seguridad	22
Vista general del aparato	24
Antes del primer uso	24
Panel de control y botones	25
Puesta en marcha	26
Limpieza y cuidado	26
Detección y reparación de anomalías	27
Consideraciones sobre la eliminación	28
Fabricante e importador (Reino Unido)	28

DATOS TÉCNICOS

Número de artículo	10045386, 10045387
Suministro eléctrico	220-240 V ~ 50/60 Hz
Producción diaria de helado	12 kg / 24 h
Forma del helado	Nugget
Capacidad de almacenamiento del helado	700 g
Capacidad del depósito de agua	1,7 L
Dimensiones (ancho x profundo x alto)	340*240*370 mm

INSTRUCCIONES DE SEGURIDAD

- Coloque el aparato sobre una superficie nivelada.
- Use el aparato solo en interiores.
- Desenchufe el aparato cuando no lo esté utilizando.
- Nunca sumerja el cable de suministro eléctrico o el enchufe en agua y otros líquidos.
- Utilice únicamente equipos expresamente recomendados para este aparato por el fabricante.
- No coloque el aparato directamente debajo de una toma de corriente.
- No deje que el cable de alimentación cuelgue de la superficie de trabajo para que los niños no puedan tirar de él.
- No llene excesivamente el aparato, de lo contrario podrían producirse cortocircuitos y descargas eléctricas.
- Asegúrese de que la tapa esté siempre cerrada durante el funcionamiento.
- No extraiga el enchufe de la toma por el cable, sino que sujételo firmemente con la mano mientras lo desenchufa.
- Utilice este aparato sólo para los fines previstos. No aceptamos ninguna responsabilidad por los daños causados por el incumplimiento de las instrucciones o el uso inadecuado. Utilizar el aparato sólo en el hogar.
- No conecte el aparato a un temporizador o a un enchufe con mando a distancia.
- No sumerja el aparato en agua.
- Si el cable de alimentación está dañado, debe ser sustituido por el fabricante, una empresa especializada autorizada o una persona con cualificación similar.
- Al desechar el aparato, respete la normativa local para la eliminación de aparatos que contengan gas inflamable.
- No almacene sustancias altamente inflamables o explosivas en el aparato.
- Llene el aparato sólo con agua potable.
- Los niños a partir de 8 años y las personas con discapacidades mentales, sensoriales y físicas sólo pueden utilizar el aparato si un supervisor responsable de ellos les ha informado previamente de forma detallada sobre las funciones y las precauciones de seguridad y comprenden los riesgos asociados.

Esta unidad contiene el refrigerante Isobutano (R600a), un gas natural que tiene una alta compatibilidad medioambiental, pero es inflamable. Aunque es inflamable, no daña la capa de ozono ni aumenta el efecto invernadero. El uso de este refrigerante da lugar a un nivel de ruido de la unidad ligeramente superior. Además del ruido del compresor, puede oírse el flujo de refrigerante. Esto es inevitable y no tiene ningún efecto negativo en el rendimiento del aparato. Tenga cuidado durante el transporte para evitar daños en el circuito de refrigerante. Las fugas de refrigerante pueden irritar los ojos.

**ADVERTENCIA**

¡Peligro de incendio por eliminación inadecuada! Respete la normativa local para la eliminación de aparatos que contengan refrigerantes y gases inflamables.

- Mantenga libres de obstrucciones las aberturas de ventilación de la carcasa del aparato.
- No dañe el circuito de refrigerante.
- No utilice dispositivos mecánicos u otros medios para acelerar el proceso de descongelación o de formación de hielo.
- No utilice ningún otro tipo de aparato eléctrico dentro del fabricante de hielo.

Notas especiales

- Al colocar la unidad, tenga cuidado de que el cable de alimentación no quede pellizcado o dañado.
- Asegúrese de que no haya varias tomas o fuentes de alimentación en la parte posterior del aparato.

Para evitar la contaminación de los alimentos, siga las siguientes instrucciones:

- Limpie regularmente las superficies que puedan entrar en contacto con los alimentos. Limpie regularmente el desagüe de agua.
- Si el aparato dispone de depósito de agua, límpielo si no se ha utilizado el aparato durante 48 horas. Enjuague el depósito si no se ha extraído agua durante 5 días.

**ADVERTENCIA**

Durante el uso, el mantenimiento y la eliminación del aparato, preste atención al símbolo de la izquierda situado en la parte posterior o en el compresor del aparato. Este símbolo le advierte de posibles incendios. Hay sustancias inflamables en los conductos de refrigerante y en el compresor. Mantenga el aparato alejado de fuentes de incendio durante su uso, mantenimiento y eliminación.

VISTA GENERAL DEL APARATO

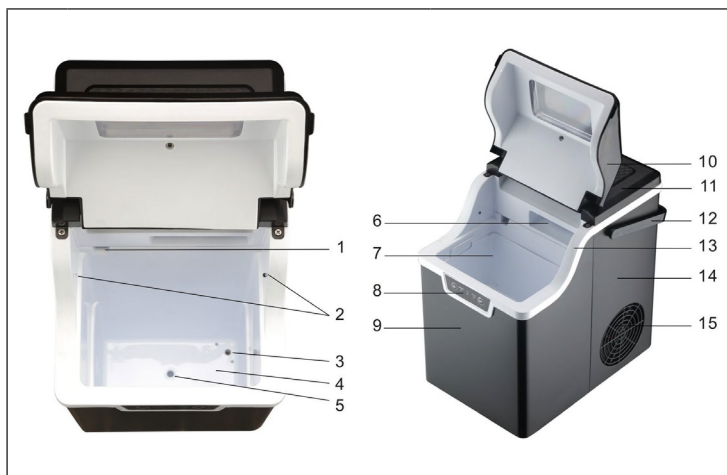

1	Prevención de sobre llenado	9	Recipiente delantero
2	Sensor de llenado de hielo	10	Cubierta superior delantera
3	Colector de admisión	11	Tapa de la parte trasera
4	Depósito de agua	12	Asa
5	Tapón de vaciado	13	Cuadro medio
6	Salida de hielo	14	Cuenco trasero
7	Cesta para hielo	15	Cubierta del ventilador
8	Panel de control		

ANTES DEL PRIMER USO

- Durante el transporte, el ángulo de inclinación de la carcasa no debe ser superior a 45° y la máquina de hielo no debe colocarse boca abajo. Esto podría dañar el compresor y el sistema sellado.
- Retire todos los materiales de embalaje e inspeccione cuidadosamente la máquina de hielo para asegurarse de que está en buenas condiciones, libre de daños y de que la máquina de hielo, el cable de alimentación y el enchufe no están dañados.

- La máquina de hielo debe colocarse nivelada sobre una superficie plana para asegurar una buena ventilación de la máquina de hielo.
- Deje 150 mm de espacio en la parte superior, trasera y a cada lado. No coloque la máquina de hielo cerca de una estufa, radiador u otra fuente de calor.
- Antes de utilizar el fabricante de hielo por primera vez, espere 2 horas después de ponerlo en funcionamiento y mantenga la tapa frontal abierta durante al menos 2 horas.
- Asegúrese de que el voltaje marcado en la etiqueta de la máquina de hielo se corresponde con el voltaje doméstico.
- No utilice agua destilada para hacer hielo. Recomendamos utilizar agua de manantial.

PANEL DE CONTROL Y BOTONES

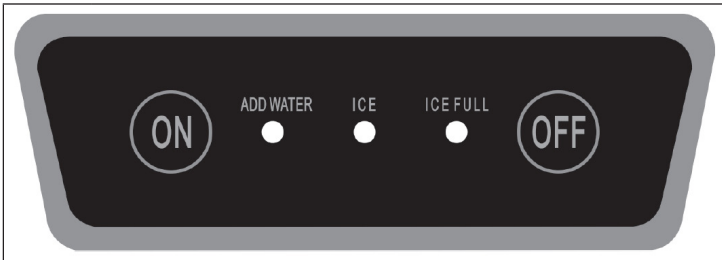

	Para encender el aparato, pulse el botón.
	La luz se encenderá y sonará un pitido largo. Es necesario rellenar agua y reiniciar el aparato.
	Se enciende cuando el aparato está fabricando hielo
	Se enciende cuando el depósito de hielo está lleno de hielo.
	Pulse este botón para apagar el aparato.

PUESTA EN MARCHA

1	Abra la tapa y llene el depósito de agua.
	Nota: Asegúrese de que el nivel de agua del depósito de agua no supere el fondo de la cesta de hielo.
2	Conecte el aparato a la red eléctrica.
3	Pulse el botón ON para encender el aparato. La máquina de hielo comienza a funcionar
	Nota: El hielo saldrá unos minutos después del arranque, el hielo es blando y húmedo al principio. Sin embargo, esto cambiará en el transcurso del funcionamiento.
4	Pulse el botón OFF para detener la máquina.
5	Extraiga el tapón de vaciado de silicona del depósito de agua para vaciar el agua.

LIMPIEZA Y CUIDADO

- Desconecte siempre el enchufe de la toma de corriente antes de limpiar.
- Retire el soporte para hielo.
- Limpie el interior del aparato con un detergente suave, agua tibia y un paño suave.
- Aclare el interior del aparato con agua clara y vacíe el agua por el orificio de evacuación de agua desenroscando el tapón.
- El exterior del aparato debe limpiarse regularmente con un detergente suave y agua tibia.
- Seque el interior y el exterior del aparato con un paño suave.
- Vacíe el agua del depósito de agua si no va a utilizar el aparato durante un largo periodo de tiempo.
- Limpie el depósito de agua interno y el depósito de agua grande con un detergente suave, agua tibia y un paño suave. Aclare el interior con agua limpia y vacíe el agua por el orificio de evacuación de agua desenroscando el tapón. Esto mantendrá el aparato higiénicamente limpio y garantizará su funcionamiento normal.

DETECCIÓN Y REPARACIÓN DE ANOMALÍAS

Problema	Causa potencial	Posible solución
El compresor funciona de forma anormal con un zumbido.	La tensión es inferior a la recomendada.	Apague la máquina de hielo y no vuelva a ponerla en marcha hasta que la tensión sea normal.
	El compresor se ha dañado durante el transporte.	Apague la máquina de hielo y déjela sobre una superficie plana durante 24 horas. A continuación, vuelva a encenderlo.
Se enciende el indicador AÑADIR AGUA.	La cantidad de agua no es suficiente.	Rellene con agua.
	La bomba está bloqueada.	Limpie la bomba de agua después de extraerla.
	La bomba está defectuosa.	Contacte con atención al cliente.
Los indicadores luminosos de la pantalla no se encienden.	Fusible fundido / sin corriente.	Cambie el fusible / conecte la alimentación.
El aparato funciona correctamente, pero no sale hielo.	Fuga de gas.	Contacte con atención al cliente.

CONSIDERACIONES SOBRE LA ELIMINACIÓN

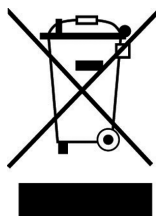

Si en su país existe una normativa legal relativa a la eliminación de aparatos eléctricos y electrónicos, este símbolo en el producto o en el embalaje indica que este producto no debe desecharse con la basura doméstica. En su lugar, debe llevarse al punto de recolección apropiado para el reciclaje de equipos eléctricos y electrónicos. Si se asegura de que este producto se desecha correctamente, ayudará a prevenir posibles consecuencias negativas para el medio ambiente y la salud humana. Para obtener información sobre el reciclaje y la eliminación de este producto, póngase en contacto con la administración local o con el servicio de eliminación de residuos domésticos.

FABRICANTE E IMPORTADOR (REINO UNIDO)

Fabricante:

Chal-Tec GmbH, Wallstraße 16, 10179 Berlín, Alemania.

Importador para Gran Bretaña:

Berlin Brands Group UK Limited

PO Box 42

272 Kensington High Street

London, W8 6ND

Reino Unido

Cher client, chère cliente,

Félicitations pour l'achat de votre appareil. Lisez attentivement les indications suivantes et suivez-les pour éviter d'éventuels dommages. Nous ne saurions être tenus pour responsables des dommages dus au non-respect des consignes et à la mauvaise utilisation de l'appareil. Veuillez scanner le code QR pour accéder aux dernières instructions d'utilisation et pour obtenir de plus amples informations sur le produit.



SOMMAIRE

Consignes de sécurité	30
Aperçu de l'appareil	32
Avant la première utilisation	32
Panneau de commande et touches de fonctions	33
Utilisation	34
Nettoyage et entretien	34
Dépannage	35
Informations sur le recyclage	36
Fabricant et importateur (GB)	36

FICHE TECHNIQUE

Numéro d'article	10045386, 10045387
Alimentation	220-240 V ~ 50/60 Hz
Production quotidienne de glace	12 kg / 24 h
Forme de la glace	Pépite
Capacité de stockage de glace	700 g
Capacité du réservoir d'eau	1,7 L
Dimensions (L*P*H)	340*240*370 mm

CONSIGNES DE SÉCURITÉ

- Placez l'appareil sur une surface plane.
- N'utilisez l'appareil qu'à l'intérieur.
- Débranchez l'appareil lorsque vous ne l'utilisez pas.
- Ne plongez jamais le cordon de l'appareil ou sa fiche dans l'eau ou dans d'autres liquides.
- N'utilisez que des accessoires expressément recommandés pour cet appareil par le fabricant.
- Ne placez pas l'appareil directement sous une prise de courant.
- Ne laissez pas le cordon d'alimentation pendre au bord du plan de travail afin que les enfants ne puissent pas tirer dessus.
- Ne remplissez pas trop l'appareil, sinon des courts-circuits et des décharges électriques pourraient se produire.
- Assurez-vous que le couvercle est toujours fermé pendant le fonctionnement.
- Ne débranchez pas la fiche de la prise en tirant sur le câble ; tenez la fiche fermement avec votre main pour débrancher.
- Utilisez cet appareil aux fins prévues uniquement. Nous ne saurions être tenus pour responsables des dommages dus au non-respect des consignes et à la mauvaise utilisation de l'appareil. Utilisez cet appareil à la maison uniquement.
- Ne connectez pas l'appareil à une minuterie ou à une prise télécommandée.
- Ne plongez pas l'appareil dans l'eau.
- Si le cordon d'alimentation est endommagé, il doit être remplacé par le fabricant, le service clientèle ou une personne de qualification similaire.
- Lors de la mise au rebut de l'appareil, suivez les réglementations locales pour la mise au rebut des appareils contenant des gaz inflammables.
- Ne stockez pas de substances hautement inflammables ou explosives dans l'appareil.
- Ne remplissez l'appareil qu'avec de l'eau potable.
- Les enfants à partir de 8 ans et les personnes handicapées mentales, sensorielles et physiques peuvent utiliser l'appareil après avoir été préalablement informés en détail des fonctions et des précautions de sécurité par une personne responsable de leur sécurité, et s'ils comprennent les risques associés.

Cet appareil contient le réfrigérant Isobutane (R600a), un gaz naturel à compatibilité environnementale élevée, mais inflammable. Bien qu'inflammable, il n'endommage pas la couche d'ozone et n'augmente pas l'effet de serre. L'utilisation de ce réfrigérant entraîne un niveau sonore légèrement plus élevé de l'appareil. En plus du bruit du compresseur, le débit de fluide frigorigène est audible. Ceci est inévitable et n'a aucun effet négatif sur les performances de l'appareil. Soyez prudent pendant le transport pour éviter d'endommager le circuit de réfrigérant. Les fuites de réfrigérant peuvent irriter les yeux.



MISE EN GARDE

Risque d'incendie en cas d'élimination incorrecte ! Veuillez respecter les réglementations locales concernant l'élimination des appareils contenant des réfrigérants et des gaz inflammables.

- Gardez les ouvertures de ventilation dans le boîtier de l'appareil exemptes d'obstructions.
- Ne pas endommager le circuit réfrigérant.
- N'utilisez pas d'appareils mécaniques ou d'autres moyens pour accélérer le processus de décongélation ou de fabrication de glace.
- N'utilisez aucun autre type d'appareil électrique à l'intérieur de la machine à glaçons.

Remarques particulières

- Lors du positionnement de l'appareil, veillez à ne pas pincer ni endommager le cordon d'alimentation.
- Assurez-vous qu'il n'y a pas de prises multiples ou de blocs d'alimentation à l'arrière de l'appareil.

Pour éviter la contamination des aliments, veuillez suivre les instructions ci-dessous :

- Nettoyez régulièrement les surfaces susceptibles d'entrer en contact avec des aliments. Nettoyez régulièrement l'évacuation d'eau.
- Si l'appareil dispose d'un réservoir d'eau, nettoyez-le si l'appareil n'a pas été utilisé pendant 48 heures. Rincez le réservoir si vous n'avez pas utilisé l'eau pendant 5 jours.



MISE EN GARDE

Lors de l'utilisation, de l'entretien et de la mise au rebut de l'appareil, faites attention au symbole de gauche à l'arrière ou sur le compresseur de l'appareil. Ce symbole vous met en garde contre des risques d'incendies. Les conduites de réfrigérant et le compresseur contiennent des substances inflammables. Tenez l'appareil à l'écart des sources d'incendie pendant l'utilisation, l'entretien et l'élimination.

APERÇU DE L'APPAREIL

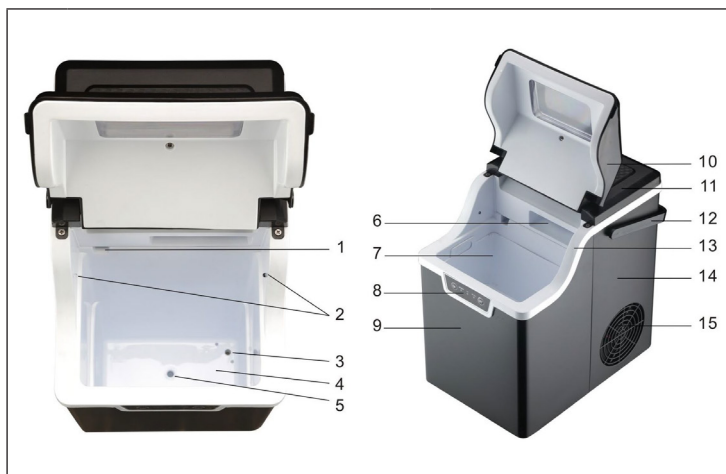





1	Prévention du trop plein	9	Bol avant
2	Capteur de remplissage de glace	10	Capot avant supérieur
3	Collecteur d'admission	11	Couvercle en haut à l'arrière
4	Réservoir d'eau	12	Poignée
5	Bouchon de vidange	13	Cadre moyen
6	Sortie de glace	14	Bol arrière
7	Panier à glace	15	Couvercle d'aération
8	Panneau de commande		

AVANT LA PREMIÈRE UTILISATION

- Pendant le transport, l'angle d'inclinaison du boîtier ne doit pas dépasser 45° et la machine à glaçons ne doit pas être renversée. Cela pourrait endommager le compresseur et le système scellé.
- Retirez tous les matériaux d'emballage et inspectez soigneusement la machine à glaçons pour vous assurer qu'elle est en bon état, sans dommage, de même que le cordon d'alimentation et la prise.

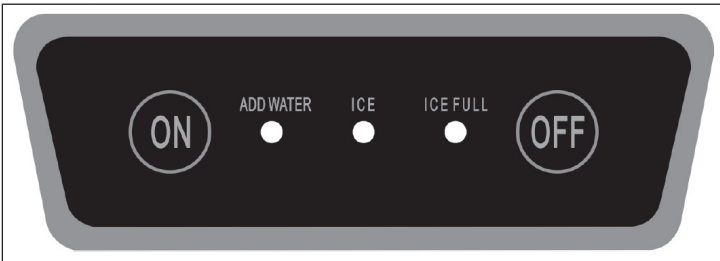
- La machine à glaçons doit être placée de niveau sur une surface plane pour assurer une bonne ventilation.
- Prévoyez 150 mm d'espace en haut, à l'arrière et de chaque côté. Ne placez pas la machine à glaçons près d'une cuisinière, d'un radiateur ou de toute autre source de chaleur.
- Avant d'utiliser la machine à glaçons pour la première fois, veuillez attendre 2 heures après l'avoir installée et laissez le capot avant ouvert pendant au moins 2 heures.
- Vérifiez que la tension indiquée sur la machine à glaçons correspond à celle de votre secteur.
- N'utilisez pas d'eau distillée pour faire de la glace. Nous vous recommandons d'utiliser de l'eau de source.

PANNEAU DE COMMANDE ET TOUCHES DE FONCTIONS

	
	Pour allumer l'appareil, appuyez sur le bouton.
	La lumière s'allume et un long bip retentit. Vous devez rajouter de l'eau et redémarrer l'appareil.
	Ce voyant s'allume lorsque l'appareil fabrique de la glace
	Ce voyant s'allume lorsque le bac à glaçons est plein.
	Appuyez sur ce bouton pour éteindre l'appareil.

UTILISATION

1	Ouvrez le couvercle et remplissez le réservoir d'eau.
	Remarque : Assurez-vous que le niveau d'eau dans le réservoir d'eau ne dépasse pas le fond du panier à glaçons.
2	Connectez l'appareil au secteur.
3	Appuyez sur le bouton ON pour allumer l'appareil. La machine à glaçons démarre.
	Remarque : La glace sortira quelques minutes après le démarrage. La glace est molle et humide au début. Cependant, cela évolue au cours de l'opération.
4	Appuyez sur le bouton OFF pour arrêter la machine.
5	Retirez le bouchon de vidange en silicone du réservoir d'eau pour vidanger l'eau.

NETTOYAGE ET ENTRETIEN

- Débranchez toujours la fiche d'alimentation du secteur avant de procéder au nettoyage.
- Retirez le bac à glaçons.
- Nettoyez l'intérieur de l'appareil avec un détergent doux, de l'eau tiède et un chiffon doux.
- Rincez l'intérieur de l'appareil à l'eau claire et vidangez l'eau par le trou d'évacuation d'eau en dévissant le bouchon.
- L'extérieur de l'appareil doit être nettoyé régulièrement avec un détergent doux et de l'eau tiède.
- Séchez l'intérieur et l'extérieur de l'appareil avec un chiffon doux.
- Videz l'eau du réservoir d'eau si vous n'utilisez pas l'appareil pendant une longue période.
- Nettoyez le réservoir d'eau interne et le grand réservoir d'eau avec un détergent doux, de l'eau tiède et un chiffon doux. Rincez l'intérieur de l'appareil à l'eau claire et vidangez l'eau par le trou d'évacuation d'eau en dévissant le bouchon. Cela gardera l'appareil propre et garantira son bon fonctionnement.

DÉPANNAGE

Problème	Cause probable	Solution possible
Le compresseur fonctionne anormalement avec un vrombissement.	La tension est inférieure à celle recommandée.	Éteignez la machine à glaçons et ne redémarrez pas tant que la tension n'est pas normale.
	Le compresseur a été endommagé pendant le transport.	Éteignez la machine à glaçons et laissez-la sur une surface plane pendant 24 heures. Puis rallumez-la.
Le voyant ADD WATER s'allume.	La quantité d'eau est insuffisante.	Rajoutez de l'eau.
	La pompe est bloquée.	Nettoyez la pompe à eau après l'avoir retirée.
	La pompe est défectueuse.	Contactez le service client.
Les voyants de l'écran ne s'allument pas.	Fusible hors service / pas d'alimentation.	Changez le fusible / mettez sous tension.
L'appareil fonctionne correctement, mais aucune glace ne sort.	Fuite de gaz.	Contactez le service client.

INFORMATIONS SUR LE RECYCLAGE



S'il existe une réglementation légale dans votre pays concernant la mise au rebut des équipements électriques et électroniques, ce symbole sur le produit ou sur l'emballage indique que ce produit ne doit pas être jeté avec les ordures ménagères. Au lieu de cela, il doit être apporté à un point de collecte pour le recyclage des équipements électriques et électroniques. En vous en débarrassant dans les règles, vous protégez l'environnement et la santé de vos semblables des conséquences négatives. Pour plus d'informations sur le recyclage et l'élimination de ce produit, veuillez contacter votre autorité locale ou votre service de collecte des déchets ménagers.

FABRICANT ET IMPORTATEUR (GB)

Fabricant :

Chal-Tec GmbH, Wallstraße 16, 10179 Berlin, Allemagne.

Importateur pour la Grande Bretagne :

Berlin Brands Group UK Limited
PO Box 42
272 Kensington High Street
London, W8 6ND
United Kingdom

Gentile cliente,

Congratulazioni per l'acquisto del dispositivo. La preghiamo di leggere attentamente le seguenti istruzioni per l'uso e di seguirle per evitare potenziali danni. Non ci assumiamo alcuna responsabilità per danni scaturiti da una mancata osservanza delle avvertenze di sicurezza o da un uso improprio del dispositivo. Si prega di scansionare il codice QR per accedere alle istruzioni per l'uso più recenti e per ulteriori informazioni sul prodotto.



INDICE

Avvertenze di sicurezza	38
Panoramica del dispositivo	40
Prima di procedere all'uso	40
Pannello di controllo e funzione dei tasti	41
Utilizzo	42
Pulizia e manutenzione	42
Risoluzione dei problemi	43
Avviso di smaltimento	44
Produttore & importatore (UK)	44

DATI TECNICI

Numero articolo	10045386, 10045387
Alimentazione	220-240 V ~ 50/60 Hz
Produzione giornaliera di ghiaccio	12 kg/24 ore
Forma del ghiaccio	Nugget
Capacità del vano di raccolta del ghiaccio	700 g
Capacità del serbatoio dell'acqua	1,7 L
Dimensioni (LxPxA)	340 x 240 x 370 mm

AVVERTENZE DI SICUREZZA

- Posizionare il dispositivo su una superficie piana.
- Il dispositivo può essere utilizzato solo al chiuso.
- Quando il dispositivo non è in uso, staccare la spina.
- Non immergere il cavo di alimentazione o la spina in acqua o in altri liquidi.
- Usare solo accessori espressamente raccomandati dal produttore per questo dispositivo.
- Non posizionare il dispositivo direttamente sotto una presa elettrica.
- Non lasciare che il cavo di alimentazione penzoli dalla superficie di lavoro per evitare che i bambini possano tirarlo.
- Non riempire eccessivamente il dispositivo, altrimenti possono risultare cortocircuiti o scosse elettriche.
- Assicurarsi che il coperchio sia sempre chiuso durante il funzionamento.
- Per staccare la spina dalla presa, non tirare dal cavo, ma impugnare saldamente la spina stessa.
- Utilizzare il dispositivo solo per gli scopi previsti. Non ci assumiamo alcuna responsabilità per danni scaturiti da una mancata osservanza delle avvertenze di sicurezza o da un uso improprio del dispositivo. Il dispositivo è adatto solo all'uso domestico.
- Non collegare il dispositivo a un timer o a una presa elettrica con comando a distanza.
- Non immergere il dispositivo in acqua.
- Se il cavo di alimentazione è danneggiato, deve essere sostituito dal produttore, da un'azienda autorizzata o da una persona con qualifica equivalente.
- Quando si smaltisce il dispositivo, rispettare le normative locali riguardanti lo smaltimento di dispositivi che contengono gas infiammabili.
- Non conservare sostanze altamente infiammabili o esplosive nel dispositivo.
- Riempire il dispositivo solo con acqua potabile.
- I bambini a partire dagli 8 anni e le persone con disabilità mentali, sensoriali e fisiche possono utilizzare il dispositivo solo se sono stati preventivamente informati in modo dettagliato sulle funzioni e sulle precauzioni di sicurezza da un supervisore responsabile e se comprendono i rischi associati.

Questo dispositivo contiene il refrigerante isobutano (R600a), un gas naturale ad elevata compatibilità ambientale, ma infiammabile. Sebbene sia infiammabile, non danneggia l'ozono e non aumenta l'effetto serra. L'uso di questo refrigerante risulta in una rumorosità leggermente maggiore del dispositivo. Oltre al rumore del compressore, è possibile sentire anche il flusso del refrigerante. Questo è inevitabile e non ha effetti negativi sulle prestazioni del dispositivo. Fare attenzione durante il trasporto a non danneggiare il circuito del refrigerante. Perdite di refrigerante possono causare irritazioni agli occhi.

**AVVERTIMENTO**

Pericolo di incendio in caso di smaltimento improprio! Rispettare le normative locali riguardanti lo smaltimento di dispositivi che contengono refrigeranti e gas infiammabili.

- Assicurarsi che le aperture di ventilazione del dispositivo non siano ostruite.
- Non danneggiare il circuito del refrigerante.
- Non utilizzare dispositivi meccanici o altri prodotti per accelerare il processo di sbrinamento o la produzione di ghiaccio.
- Non utilizzare altri dispositivi elettrici all'interno della macchina del ghiaccio.

Avvertenze speciali

- Quando si posiziona il dispositivo, assicurarsi di non schiacciare o danneggiare il cavo di alimentazione.
- Assicurarsi che non ci siano prese multiple o unità di alimentazione elettrica sul lato posteriore del dispositivo.

Per evitare la contaminazione di alimenti, seguire le seguenti istruzioni:

- Pulire regolarmente le superfici che potrebbero entrare in contatto con gli alimenti. Pulire regolarmente lo scarico dell'acqua.
- Se il dispositivo ha un serbatoio dell'acqua, pulirlo se il dispositivo non è stato utilizzato per 48 ore. Sciacquare il serbatoio se non è stata utilizzata acqua per 5 giorni.

**AVVERTIMENTO**

Durante l'utilizzo, la manutenzione e lo smaltimento del dispositivo, prestare attenzione al simbolo a sinistra sul lato posteriore del dispositivo o sul compressore. Questo simbolo indica la possibilità di incendi. Nei condotti del refrigerante e nel compressore ci sono sostanze infiammabili. Tenere il dispositivo lontano da fonti di calore e fiamme libere durante l'uso, la manutenzione e lo smaltimento.

PANORAMICA DEL DISPOSITIVO

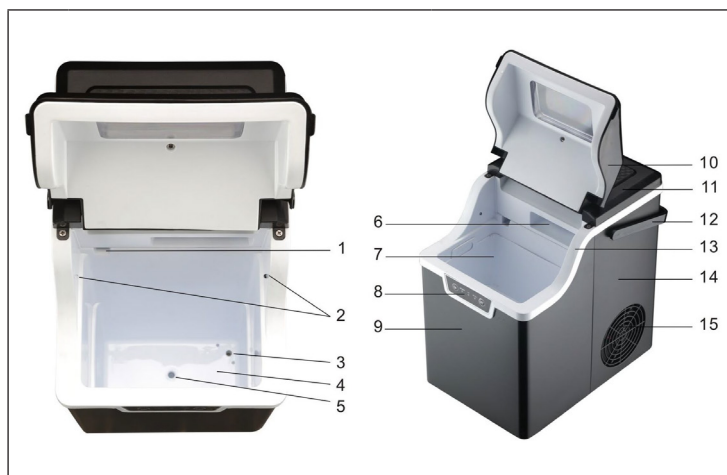

1	Prevenzione dal sovrariempimento	9	Contenitore anteriore
2	Sensore del livello di riempimento del ghiaccio	10	Copertura frontale superiore
3	Condotto di ingresso	11	Coperchio superiore sul lato posteriore
4	Serbatoio dell'acqua	12	Impugnatura
5	Tappo di scarico	13	Telaio centrale
6	Erogazione del ghiaccio	14	Contenitore posteriore
7	Cestello del ghiaccio	15	Copertura di ventilazione
8	Pannello di controllo		

PRIMA DI PROCEDERE ALL'USO

- Durante il trasporto, l'inclinazione dell'alloggiamento non deve superare i 45° e la macchina del ghiaccio non deve essere rovesciata. Questo potrebbe danneggiare il compressore e l'impianto sigillato.
- Rimuovere tutti i materiali d'imballaggio e ispezionare attentamente la macchina del ghiaccio, il cavo di alimentazione e la spina per assicurarsi che siano in buone condizioni e privi di danni.

- La macchina del ghiaccio deve essere posizionata su una superficie piatta e in piano per assicurare una buona ventilazione.
- Lasciare 150 mm di spazio sulle pareti laterali e sui lati superiore e posteriore. Non posizionare la macchina del ghiaccio vicino a fornelli, caloriferi o altre fonti di riscaldamento.
- Prima di procedere all'uso della macchina del ghiaccio, attendere 2 ore dopo il posizionamento e lasciare aperto il coperchio anteriore per almeno 2 ore.
- Assicurarsi che la tensione indicata sulla macchina del ghiaccio corrisponda a quella della rete elettrica domestica.
- Non utilizzare acqua distillata per la produzione del ghiaccio. Consigliamo di utilizzare acqua di fonte.

PANNELLO DI CONTROLLO E FUNZIONE DEI TASTI

	
	Per accendere il dispositivo, premere questo tasto.
	La luce si accende e viene emesso un lungo segnale acustico. È necessario aggiungere acqua e riattivare il dispositivo.
	Questa spia si accende quando il ghiaccio è in produzione.
	Questa spia si accende quando il contenitore del ghiaccio è pieno.
	Premere questo tasto per spegnere il dispositivo.

UTILIZZO

1	Aprire il coperchio e riempire d'acqua il serbatoio.
	Nota: assicurarsi che il livello d'acqua nel serbatoio non superi il fondo del cestello per il ghiaccio.
2	Collegare il dispositivo alla presa elettrica.
3	Premere il tasto ON per accendere il dispositivo. La macchina del ghiaccio entra in funzione.
	Nota: il ghiaccio inizierà a uscire qualche minuto dopo aver avviato il dispositivo. Il ghiaccio sarà inizialmente morbido e bagnato. Queste caratteristiche cambieranno nel corso del funzionamento.
4	Premere il tasto OFF per arrestare il dispositivo.
5	Togliere il tappo di scarico per svuotare il serbatoio dell'acqua.

PULIZIA E MANUTENZIONE

- Prima di procedere alla pulizia, scollegare sempre la spina dalla presa elettrica.
- Rimuovere il cestello del ghiaccio.
- Pulire l'interno del dispositivo con un detergente delicato, acqua calda e un panno morbido.
- Sciacquare l'interno del dispositivo e scaricare l'acqua rimuovendo l'apposito tappo.
- Pulire regolarmente l'esterno del dispositivo con un detergente delicato e acqua calda.
- Asciugare l'interno e l'esterno del dispositivo con un panno morbido.
- Se il dispositivo non viene utilizzato per lunghi periodi di tempo, svuotare il serbatoio dell'acqua.
- Pulire il serbatoio interno e il serbatoio grande con un detergente delicato, acqua calda e un panno morbido. Sciacquare l'interno e scaricare l'acqua rimuovendo l'apposito tappo. In questo modo si garantisce una pulizia igienica del dispositivo e il suo corretto funzionamento.

RISOLUZIONE DEI PROBLEMI

Problema	Possibile causa	Possibile soluzione
Il compressore non funziona correttamente ed emette un ronzio.	La tensione è inferiore a quella raccomandata.	Spegnere la macchina del ghiaccio e non riavviarla fino a quando la tensione torna alla normalità.
	Il compressore è stato danneggiato durante il trasporto.	Spegnere la macchina del ghiaccio e lasciarla per 24 ore su una superficie piana. In seguito è possibile riaccenderla.
La spia AGGIUNGERE ACQUA si accende.	La quantità d'acqua è insufficiente.	Aggiungere acqua.
	La pompa è bloccata.	Pulire la pompa dell'acqua dopo averla rimossa.
	La pompa è guasta.	Contattare il servizio di assistenza ai clienti.
Le luci di indicazione sul display non si accendono.	Fusibile guasto/ alimentazione disattivata.	Cambiare il fusibile/attivare l'alimentazione.
Il dispositivo funziona correttamente, ma non esce ghiaccio.	Perdita di gas.	Contattare il servizio di assistenza ai clienti.

AVVISO DI SMALTIMENTO



Se nel vostro paese sono vigenti regolamenti legislativi sullo smaltimento di dispositivi elettrici ed elettronici, questo simbolo sul prodotto o sull'imballaggio indica che non è consentito smaltire questo prodotto nei rifiuti casalinghi. Il dispositivo deve invece essere portato in un centro di raccolta per il riciclaggio di dispositivi elettrici ed elettronici. Lo smaltimento di questo prodotto conforme ai regolamenti tutela l'ambiente e salvaguarda la salute del prossimo da conseguenze negative. Informazioni sul riciclaggio e sullo smaltimento di questo prodotto sono disponibili presso l'amministrazione locale o il servizio di smaltimento dei rifiuti.

PRODUTTORE & IMPORTATORE (UK)

Produttore:

Chal-Tec GmbH, Wallstrasse 16, 10179 Berlin, Germany.

Importatore per la Gran Bretagna:

Berlin Brands Group UK Limited

PO Box 42

272 Kensington High Street

London, W8 6ND

United Kingdom



KLARSTEIN