

# MARIANA NEO

Dunstabzugshaube  
Range Hood  
Campana extractora  
Hotte aspirante  
Cappa aspirante

10045390 10045391



COOKINGCO  
OOKINGCOO  
KINGCOOKIN  
INGCOOKING  
COOKINGCO  
OOKINGCOO  
KINGCOOKIN  
INGCOOKING

## KLARSTEIN

[www.klarstein.com](http://www.klarstein.com)



**Sehr geehrter Kunde,**

wir gratulieren Ihnen zum Erwerb Ihres Gerätes. Lesen Sie die folgenden Hinweise sorgfältig durch und befolgen Sie diese, um möglichen Schäden vorzubeugen. Für Schäden, die durch Missachtung der Hinweise und unsachgemäßen Gebrauch entstehen, übernehmen wir keine Haftung. Scannen Sie den folgenden QR-Code, um Zugriff auf die aktuellste Bedienungsanleitung und weitere Informationen rund um das Produkt zu erhalten.



---

## INHALTSVERZEICHNIS

---

Sicherheitshinweise	4
Installation	6
Bedienung	9
LCD-Anzeige	11
Lampenwechsel	11
Austausch des Aktivkohlefilters	12
Reinigung und Pflege	13
Fehlerbehebung	14
Hinweise zum Umweltschutz	15
Produktdatenblatt	16
Hinweise zur Entsorgung	18
Hersteller & Importeur (UK)	18

English	19
Español	35
Français	51
Italiano	67

---

## TECHNISCHE DATEN

---

Artikelnummer	10045390, 10045391
Stromversorgung	220-240 V ~ 50/60 Hz

---

## SICHERHEITSHINWEISE

---

- Lesen Sie sich alle Hinweise vor der Benutzung sorgfältig durch und bewahren Sie die Bedienungsanleitung zum späteren Nachschlagen gut auf.
- Die Montagearbeiten dürfen nur von einer Elektrofachkraft oder einer qualifizierten Person durchgeführt werden. Bevor Sie die Dunstabzugshaube verwenden, stellen Sie sicher, dass die Spannung (V) und die auf der Dunstabzugshaube angegebene Frequenz (Hz) der Spannung und Frequenz der Stromversorgung in Ihrem Haushalt entsprechen.
- Für Schäden, die durch unsachgemäßen Gebrauch und unsachgemäße Installation entstehen, übernehmen wir keine Haftung.
- Kinder unter 8 Jahren dürfen die Dunstabzugshaube nicht benutzen.
- Das Gerät ist nicht für den kommerziellen Gebrauch, sondern nur für Gebrauch im Haushalt und in ähnlichen Umgebungen vorgesehen.
- Reinigen Sie das Gerät und den Filter regelmäßig, damit das Gerät immer effizient arbeitet.
- Ziehen Sie vor der Reinigung immer den Stecker aus der Steckdose.
- Reinigen Sie das Gerät genau wie in der Bedienungsanleitung angegeben.
- Verwenden Sie unter der Abzugshaube kein offenes Feuer.
- Falls das Gerät nicht normal funktioniert, wenden Sie sich an den Hersteller oder einen Fachbetrieb.
- Kinder ab 8 Jahren, psychisch, sensorisch und körperlich eingeschränkte Menschen dürfen das Gerät nur benutzen, wenn sie vorher von einer für sie verantwortlichen Aufsichtsperson ausführlich mit den Funktionen und den Sicherheitsvorkehrungen vertraut gemacht wurden und die damit verbundenen Risiken verstehen.
- Falls das Netzkabel oder der Stecker beschädigt sind, müssen sie vom Hersteller, einem autorisierten Fachbetrieb oder einer ähnlich qualifizierten Person ersetzt werden.
- Wenn die Dunstabzugshaube mit Herden verwendet wird, die Gas oder andere Brennstoffe verbrennen, muss eine ausreichende Belüftung des Raumes vorhanden sein.
- Flambieren Sie nicht unter der Abzugshaube.
- Achtung: Die Geräteoberfläche kann während des Betriebs heiß werden.

### Wichtige Hinweise zur Installation

- Die Luft darf nicht in einen Abzug abgeleitet werden, der zum Absaugen von Rauchgasen von Gas- oder anderen Brennstoffen verwendet wird (gilt nicht für Geräte, die nur die Luft in den Raum zurückführen).
- Beachten Sie alle regionalen Vorschriften zum Einbau von Entlüftungsanlagen.

## Wichtige Hinweise zum Abluftbetrieb



### WARNUNG

Vergiftungsgefahr durch zurückgesaugte Abgase! Betreiben Sie das Gerät nicht im Abluftbetrieb, wenn es zusammen mit einer raumluftabhängigen Feuerstätte betrieben wird und keine ausreichende Luftzirkulation garantiert wird.

Raumluftabhängige Feuerstätten wie Gas-, Öl-, Holz- oder Kohleheizungen, Boiler oder Durchlauferhitzer beziehen die Luft aus dem Raum und führen sie durch ein Abluftrohr oder einen Kamin ins Freie. Im Abluftbetrieb wird der Küche und den benachbarten Räumen Luft entzogen. Ohne ausreichende Zuluft entsteht ein Unterdruck. Giftige Gase aus dem Kamin oder Abluftrohr können dabei in die Wohnräume zurückgesaugt werden.

- Achten Sie darauf, dass ausreichend Frischluftzufuhr garantiert ist und die Luft zirkulieren kann.
- Ein Zuluft-/Abluftmauerkasten reicht nicht aus, um die Einhaltung des Grenzwertes sicherzustellen.

Ein gefahrloser Betrieb ist nur dann möglich, wenn der Unterdruck am Standort der Feuerstätte 4 Pa (0,04 mbar) nicht überschreitet. Das erreichen Sie, wenn durch nicht-verschließbare Öffnungen in Türen und Fenstern in Verbindung mit einem Zuluft- / Abluftmauerkasten die zur Verbrennung benötigte Luft nachströmen kann. Lassen Sie sich in jedem Fall von einem Schornsteinfegermeister beraten und den gesamten Lüftungsverbund des Hauses beurteilen. Er kann ihnen gegebenenfalls die nötigen Maßnahme zur Belüftung nennen.

Wird die Dunstabzugshaube ausschließlich im Umluftbetrieb eingesetzt, ist der Betrieb ohne Einschränkung möglich.

## Wichtige Hinweis zur Demontage des Geräts

- Die Demontage gleicht der Installation/Montage in umgekehrter Reihenfolge.
- Nehmen Sie sich bei der Demontage eine zweite Person zu Hilfe, um Verletzungen zu vermeiden.

## INSTALLATION

### Vorbereitung

Falls sie über einen Abzug nach außen verfügen, können Sie die Abzugshaube wie auf dem Bild rechts installieren. Der Abzugskanal sollte einen Durchmesser von mindestens 150 mm haben und aus Emaille, Aluminium oder einem flexiblen, hitzebeständigen Rohr bestehen.

- Schalten Sie das Gerät vor der Installation aus und ziehen Sie den Stecker.
- Die Abzugshaube sollte in einer Höhe von 65-75 cm über dem Kochfeld angebracht werden.

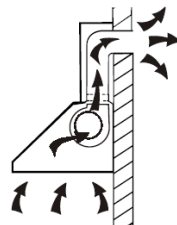

### Installation mit Abluft

**Hinweis:** Beachten Sie die Sicherheitshinweise zur Bedienung des Gerätes, wenn die Luft nach außen abgeführt wird. Wenn die Dunstabzugshaube gleichzeitig mit einem Gerät in Betrieb ist, das seine Energie aus einer anderen Quelle als Strom bezieht, darf der Unterdruck im Raum 4 Pa nicht übersteigen ( $4 \times 10^{-5}$  Bar).



#### VORSICHT

Stromschlaggefahr! Verwenden Sie zur Montage der Abzugshaube ausschließlich die mitgelieferten Schrauben und Befestigungsvorrichtungen und befolgen sie die Anweisungen in dieser Anleitung. Ein Nichtbefolgen kann das Stromschlagrisiko erhöhen.

- Bohren Sie zwei Löcher am hinteren Küchenschrank. Der Abstand zwischen den beiden Löchern sollte 430 mm betragen.
- Die Fixierhalterung kann von 6 mm auf 25 mm angepasst werden.

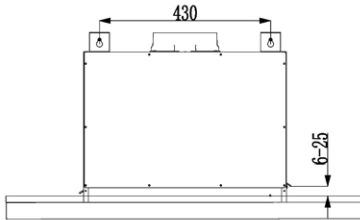

- Der Ausschnitt des Küchenschanks ist 520 mm x 180 mm.
- Befestigen Sie zunächst die Halterung am Korpus der Dunstabzugshaube und schieben Sie diese in den ausgeschnittenen Bereich.

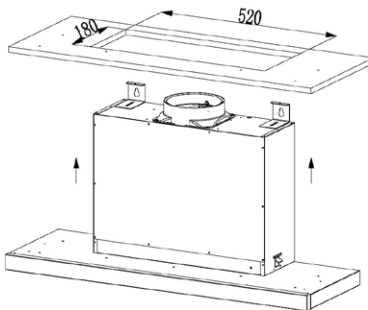

- Heben Sie die Dunstabzugshaube so an, dass die Halterung sich oberhalb des Küchenschrankes befindet und auf diesem aufliegt, wodurch ein Herunterfallen der Dunstabzugshaube verhindert wird.
- Drehen Sie die Schraube, wie in der nächsten Abbildung dargestellt, in Uhrzeigersinn, um die Halterung zu fixieren. Wenn Sie die Halterung lockern möchten, drehen Sie die Schrauben gegen den Uhrzeigersinn.
- Mit den ST6x40 mm Schrauben wird die obere Halterung an der Rückseite des Küchenschrankes fixiert.
- Mit den ST4x20 mm Schrauben wird die Dunstabzugshaube an der Halterung am Küchenschrank befestigt.

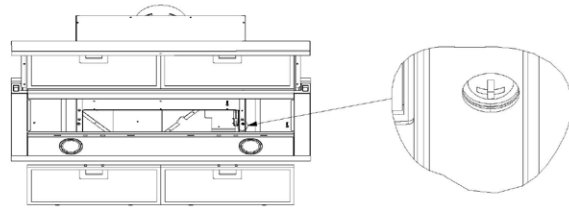
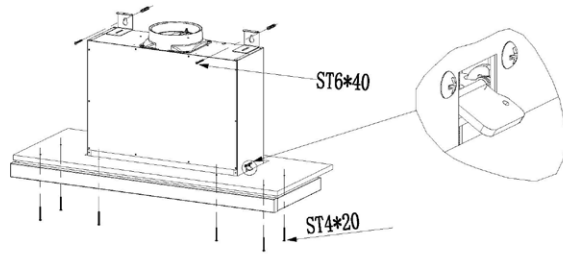

**Hinweis:** Das ausziehbares Ablufrohr ist nicht im Lieferumfang enthalten, sondern ein optionales Zubehör. Ziehen Sie die Schutzfolie vor der Installation ab.

- Befestigen Sie das Rückschlagventil am Luftauslass der Dunstabzugshaube. Bringen Sie das Ablassrohr, wie unten gezeigt, am Rückschlagventil an.

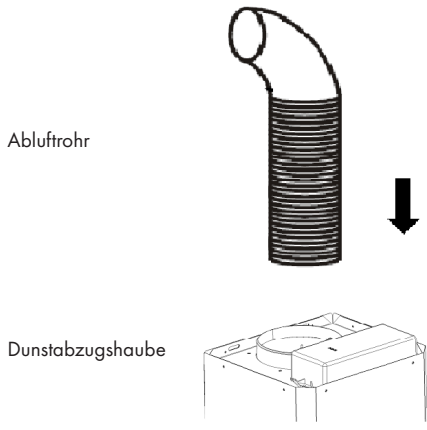



## Installation mit Umflut

Falls Sie nicht über einen Außenabzug verfügen, benötigen Sie kein Ablufrohr. Die Installation entspricht der Installation mit Außenentlüftung.

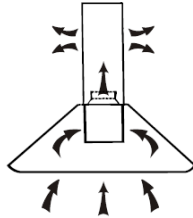

## BEDIENUNG

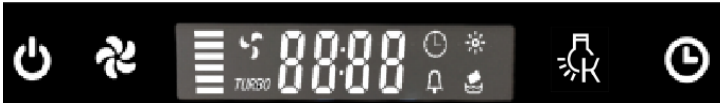



Nach dem Anschluss an die Stromversorgung ist das Gerät im Bereitschaftsmodus.

**Ein-/Ausschalten:** Das Gerät wird mit der Taste  ein- und ausgeschaltet.

**Ventilatorstufe einstellen:** Mit der Taste  kann die Motorgeschwindigkeit in der nachfolgenden Reihenfolge angepasst werden: „Langsam – Mittel – Hoch – Langsam...“ usw.





### Lichttaste



Drücken Sie die Taste kurz, um die Beleuchtung anzupassen. Wenn Sie im Betriebs- oder Standbymodus die Taste  lange drücken, kann der Kelvinwert (die Lichttemperatur) angepasst werden. Auf dem LCD-Bildschirm wird dann der aktuelle Kelvinwert (Kelvinwert von E1 – E6; Helligkeitseinstellung von L1 – L3) angezeigt. Die Helligkeit kann während dieses Einstellungsmodus durch kurzes Drücken der Taste  angepasst werden. Drücken Sie, sobald Sie einen Kelvinwert ausgewählt haben, erneut die Taste , um diesen zu speichern.

### Timer-Einstellung

1. Halten Sie im Standbymodus lange  gedrückt, um in die Timereinstellung





zu gelangen. Die Stundenanzeige blinkt dann auf. Drücken Sie zur Einstellung entweder die Licht- oder die Geschwindigkeitstaste. Sobald Sie die Stunden eingestellt haben, blinkt die Minutenanzeige auf. Drücken Sie zur Einstellung  und . Beim Drücken der Taste  wird die Zahl kleiner, beim Drücken der Taste  wird die Zahl größer.

2. Wenn Sie die Taste während das Gerät in Betrieb ist kurz drücken, kann ein Countdown bis zum automatischen Ausschalten des Geräts eingestellt werden. Voreingestellte Reihenfolge: AUS → 15 min → 30 min → 45 min → 60min.
3. Durch Drücken der Tasten  und  kann die Countdownzeit bis zum automatischen Ausschalten angepasst werden. Durch kurzes Drücken wird die Zeit in 1-Minute-Schritten und durch langes Drücken kontinuierlich angepasst.
4. Wenn 5 Sekunden lang keine Taste gedrückt wurde startet der Countdown automatisch. Die Timeranzeige bleibt an.
5. Sobald die eingestellte Zeit abgelaufen ist, werden sowohl der Motor als auch das Licht des Geräts automatisch ausgeschaltet und das Gerät wird in den Standbymodus versetzt.

#### FAN SPEED button + LIGHT button



1. Wenn Sie, während das Gerät eingeschaltet ist, die Tasten  und  gleichzeitig drücken, wird der kurze Timer aktiviert. Nach 5 Minuten werden sowohl der Motor als auch das Licht des Geräts automatisch ausgeschaltet und das Gerät wird in den Standbymodus versetzt.
2. Wenn beim Ausschalten des Geräts das Reinigungssymbol gedrückt wird und das Reinigungssymbol und die Motorlampe aufleuchten, kann die Gesamtarbeitszeit zurückgesetzt werden. Die Gesamtarbeitszeit kann angezeigt werden, wenn das Reinigungssymbol erloschen ist.

---

## LCD-ANZEIGE

---



- 1 Ventilationsbetrieb
- 2 Zeitanzeige
- 3 Timer
- 4 Licht
- 5 Ventilatorstufe
- 6 Wecker
- 7 Reinigungsanzeige erscheint, wenn die Betriebszeit 14 Stunden erreicht hat.

---

## LAMPENWECHSEL

---

1. Entfernen Sie die beiden Filter und die 3 Schrauben auf der Rückseite der Lampenplatte.

2. Klappen Sie die Lampenplatte um, nachdem Sie die Schrauben entfernt haben..

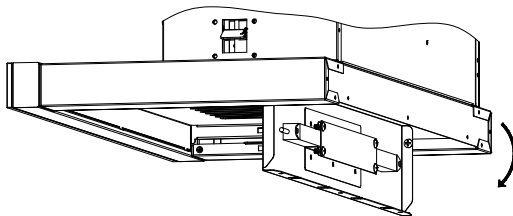

3. Entfernen Sie die 4 Schrauben auf der LED-Streifenplatte und ersetzen Sie den LED-Streifen.

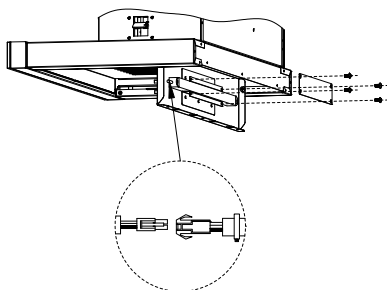

## AUSTAUSCH DES AKTIVKOHLEFILTERS

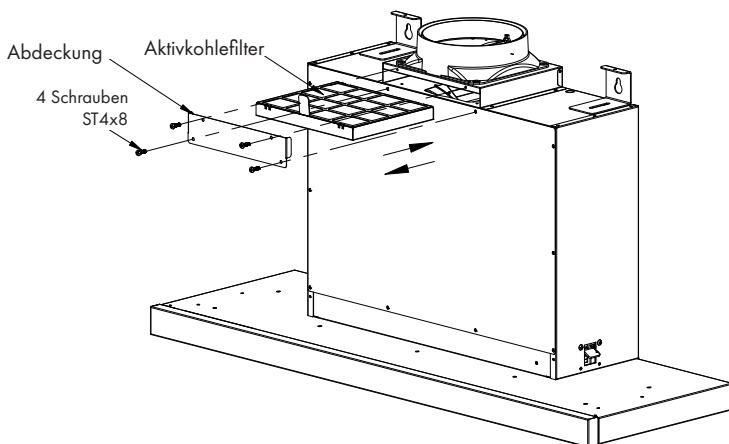

Entfernen Sie 4 Schrauben von der Abdeckung. Nehmen Sie die Abdeckung ab. Tauschen Sie den Aktivkohlefilter aus wie im Bild oben.

---

## REINIGUNG UND PFLEGE

---

**Hinweis:** Schalten Sie die Dunstabzugshaube vor der Reinigung und Wartung aus und ziehen Sie den Stecker aus der Steckdose.

### Regelmäßige Reinigung

Verwenden Sie ein weiches, mit handwarmem mildem Seifenwasser angefeuchtetes Tuch oder einen milden Haushaltsreiniger. Verwenden Sie niemals Metallschwämme oder abreibende oder chemische Materialien, um das Gerät zu reinigen.

### Monatliche Reinigung des Fettfilters

---

Hinweis: Reinigen Sie den Filter jeden Monat, um Brände zu vermeiden.

Im Filter sammeln sich Fett, Rauch, Staub etc. an. Der Filter hat also direkten Einfluss auf die Effektivität der Dunstabzugshaube. Sollte der Filter nicht gereinigt werden, durchdrängen die Fettrückstände (potentiell flammbar) den Filter. Reinigen Sie den Filter mit einem Haushaltsreiniger.

### Jährliche Reinigung des Aktivkohlefilters

---

Hinweis: Gilt nur für Dunstabzugshauben ohne Außenablass!

Dieser Filter filtert Gerüche und muss, abhängig von der Verwendungshäufigkeit, jedoch mindestens einmal im Jahr, ausgetauscht werden.

### Wechsel der Glühbirne

1. Schalten Sie das Gerät aus und ziehen Sie den Netzstecker aus der Steckdose.
2. Entfernen Sie die Abdeckung der Lampe, indem Sie 2 Schrauben lockern.
3. Drehen Sie die defekte Glühbirne heraus.
4. Drehen Sie eine Glühbirne desselben Typs und mit derselben Wattzahl wieder hinein.

## FEHLERBEHEBUNG

Fehler	Ursache	Lösung
Das Licht ist an aber der Ventilator läuft nicht.	Das Rotorblatt des Ventilators ist blockiert.	Reparatur und Wartung des Geräts darf ausschließlich durch hierfür qualifiziertes Servicepersonal erfolgen.
	The motor is damaged	
Sowohl das Licht als auch der Ventilator sind aus.	Die Glühbirne ist durchgebrannt.	Ersetzen Sie die Glühbirne.
	Das Netzkabel ist locker.	Stecken Sie das Netzkabel richtig in die Steckdose.
Die Dunstabzugshaube vibriert stark.	Das Rotorblatt des Ventilators ist beschädigt.	Reparatur und Wartung des Geräts darf ausschließlich durch hierfür qualifiziertes Servicepersonal erfolgen.
	Der Ventilatormotor wurde nicht richtig fixiert.	Reparatur und Wartung des Geräts darf ausschließlich durch hierfür qualifiziertes Servicepersonal erfolgen.
	Das Gerät wurde nicht richtig an der Halterung aufgehängt.	Nehmen Sie die Dunstabzugshaube ab und prüfen Sie, ob die Halterung sich in der richtigen Position befindet.
Das Gerät saugt die Luft nicht richtig an.	Der Abstand zwischen Kochoberfläche und Dunstabzugshaube ist zu groß.	Reduzieren Sie den Abstand auf 65 – 75 cm.

---

## HINWEISE ZUM UMWELTSCHUTZ

---

- Achten Sie während des Kochens auf eine ausreichende Luftzufuhr, damit die Dunstabzugshaube effizient und mit einem geringen Betriebsgeräusch arbeiten kann.
- Passen Sie die Gebläsedrehzahl an die beim Kochen entstehende Dampfmenge an. Verwenden Sie den Intensivmodus nur bei Bedarf. Je niedriger die Gebläsedrehzahl ist, desto weniger Energie wird verbraucht.
- Wenn beim Garen große Mengen Dampf entstehen, wählen Sie rechtzeitig eine höhere Gebläsedrehzahl. Wenn sich der Kochdampf bereits in der Küche verteilt hat, muss die Dunstabzugshaube länger betrieben werden.
- Schalten Sie die Dunstabzugshaube aus, wenn Sie sie nicht mehr benötigen.
- Schalten Sie die Beleuchtung aus, wenn Sie diese nicht mehr benötigen.
- Reinigen Sie den Filter in regelmäßigen Abständen und tauschen Sie ihn ggf. aus, um die Effektivität des Lüftungssystems zu erhöhen und Brandgefahr zu vermeiden.
- Setzen Sie beim Kochen immer den Deckel auf, um Kochdampf und Kondenswasser zu reduzieren.

## PRODUKTDATENBLATT

### Angaben nach Verordnung (EU) Nr. 65/2014

Mess- und Berechnungsmethoden nach EN 61591:1997+A1:2006+A2:2011+A11:2014+A12:2015

<b>Artikelnummer</b>	10045390, 10045391		
<b>Bezeichnung</b>	<b>Symbol</b>	<b>Wert</b>	<b>Einheit</b>
Jährlicher Energieverbrauch	AEC <sub>hood</sub>	53,6	kWh/Jahr
Energieeffizienzklasse		B	
fluidynamische Effizienz	FDE <sub>hood</sub>	25,4	
Klasse für die fluidynamische Effizienz		B	
Beleuchtungseffizienz	LE <sub>hood</sub>	38	Lux/W
Beleuchtungseffizienzklasse		A	
Fettabscheidegrad	GFE <sub>hood</sub>	67,2	%
Klasse für den Fettabscheidegrad		D	
Luftstrom bei minimaler und bei maximaler Geschwindigkeit im Normalbetrieb, ausgenommen den Betrieb auf der Intensivstufe oder Schnelllaufstufe		226,7/477,3	m <sup>3</sup> /h
Luftstrom im Betrieb auf der Intensivstufe oder Schnelllaufstufe		640,1	
A-bewertete Luftschallemissionen bei minimaler und maximaler verfügbarer Geschwindigkeit im Normalbetrieb		47/65	dB
A-bewertete Luftschallemissionen im Betrieb auf der Intensivstufe oder Schnelllaufstufe		71	dB
Leistungsaufnahme im Aus-Zustand	P <sub>o</sub>	0	W
Leistungsaufnahme im Bereitschaftszustand	P <sub>s</sub>	-	W
Kontaktangaben	Chal-Tec GmbH, Wallstraße 16, 10179, Berlin, Deutschland		



### Angaben nach Verordnung (EU) Nr. 66/2014

Mess- und Berechnungsmethoden nach EN 61591:1997+A1:2006+A2:2011+A11:2014+A12:2015

Artikelnummer	10045390, 10045391		
Bezeichnung	Symbol	Wert	Einheit
Jährlicher Energieverbrauch	$AEC_{hood}$	53,6	kWh/Jahr
Zeitverlängerungsfaktor	$f$	1,1	
Fluidynamische Effizienz	$FDE_{hood}$	25,4	
Energieeffizienzindex	$EEl_{hood}$	61,8	
Gemessener Luftvolumenstrom im Bestpunkt	$Q_{BEP}$	348	$m^3/h$
Gemessener Luftdruck im Bestpunkt	$P_{BEP}$	332	Pa
Maximaler Luftstrom	$Q_{max}$	504,8	$m^3/h$
Gemessene elektrische Eingangsleistung im Bestpunkt	$W_{BEP}$	126,2	W
Nennleistung des Beleuchtungssystems	$W_L$	4	W
Durchschnittliche Beleuchtungsstärke des Beleuchtungssystems auf der Kochoberfläche	$E_{middle}$	150	
Gemessene Leistungsaufnahme im Bereitschaftszustand	$P_o$	-	W
Gemessene Leistungsaufnahme im Aus-Zustand	$P_s$	-	W
Schalleistungspegel	$L_{WA}$	47/65	dB
Kontaktangaben	Chal-Tec GmbH, Wallstraße 16, 10179, Berlin, Deutschland		

---

## HINWEISE ZUR ENTSORGUNG

---



Wenn es in Ihrem Land eine gesetzliche Regelung zur Entsorgung von elektrischen und elektronischen Geräten gibt, weist dieses Symbol auf dem Produkt oder auf der Verpackung darauf hin, dass dieses Produkt nicht im Hausmüll entsorgt werden darf. Stattdessen muss es zu einer Sammelstelle für das Recycling von elektrischen und elektronischen Geräten gebracht werden. Durch regelkonforme Entsorgung schützen Sie die Umwelt und die Gesundheit Ihrer Mitmenschen vor negativen Konsequenzen. Informationen zum Recycling und zur Entsorgung dieses Produkts, erhalten Sie von Ihrer örtlichen Verwaltung oder Ihrem Hausmüllentsorgungsdienst.

---

## HERSTELLER & IMPORTEUR (UK)

---

### Hersteller:

Chal-Tec GmbH, Wallstraße 16, 10179 Berlin, Deutschland.

### Importeur für Großbritannien:

Chal-Tec UK limited  
Unit 6 Riverside Business Centre  
Brighton Road  
Shoreham-by-Sea  
BN43 6RE  
United Kingdom

**Dear Customer,**

Congratulations on purchasing this device. Please read the following instructions carefully and follow them to prevent possible damages. We assume no liability for damage caused by disregard of the instructions and improper use. Scan the QR code to get access to the latest user manual and more product information.



---

## CONTENTS

---

Safety Instructions	20
Installation	22
Touch Control	26
LCD Display	27
Lamp Replacement	27
Replacing the Carbon Filter	28
Cleaning and Care	29
Troubleshooting	30
Notes on Environmental Protection	31
Product Data Sheet	32
Disposal Considerations	34
Manufacturer & Importer (UK)	34

---

## TECHNICAL DATA

---

Item number	10045390, 10045391
Power supply	220-240 V ~ 50/60 Hz

---

## SAFETY INSTRUCTIONS

---

- Thank you for purchasing this cooker hood. Please read the instruction manual carefully before you use the cooker hood, and keep it in a safe place.
- The installation work must be carried out by a qualified electrician or competent person. Before you use the cooker hood, make sure that the voltage (V) and the frequency (Hz) indicated on the cooker hood are exactly the same as the voltage and the frequency in your home.
- The manufacturer and the agent will not bear any responsibility for the damage caused by inappropriate installation and usage.
- Children under the age of 8 must not use the cooker hood.
- The appliance is not intended for commercial use, but only for household and similar environments.
- The cooker hood and its filter mesh should be cleaned regularly in order to keep it in good working order.
- Before cleaning, switch the power off at the main supply.
- Clean the cooker hood according to the instruction manual and keep the cooker hood from the danger of burning.
- Prohibit putting the cooker hood by fire.
- If the appliance does not function normally, contact the manufacturer or a specialist company.
- This device may be only used by children 8 years old or older and persons with limited physical, sensory and mental capabilities and / or lack of experience and knowledge, provided that they have been instructed in use of the device by a responsible person who understands the associated risks.
- If the supply cord is damaged, it must be replaced by the manufacturer, its service agent or similarly qualified persons in order to avoid a hazard.
- If the range hood is used at the same time as appliances burning gas or other fuels, the room must be adequately ventilated.
- Do not flambé under the range hood. Accessible parts may become hot when used with cooking appliances.

### Important hints on installation

- The air must not be discharged into a flue that is used for exhausting fumes from appliances burning gas or other fuels (not applicable to appliances that only discharge the air back into the room).
- Regulations concerning the discharge of air have to be fulfilled.

## Important notes about the extraction mode



### WARNING

Risk of poisoning from exhaust gases sucked back. Never operate the device in extraction mode simultaneously with an open flue appliance when there is not adequate airflow guaranteed.

Open flue combustion equipment (for example, gas, oil, wood or coal-fired heaters, tankless water heaters, water heaters) pulls combustion air from the room and runs it through an exhaust pipe or chimney to the outside. In the extraction mode, indoor air is removed from the kitchen and the adjacent rooms - without sufficient air intake this creates a vacuum. Toxic gases from the chimney or extraction flue can thereby be sucked back into the living spaces.

- Always ensure that a sufficient supply of fresh air is guaranteed and that the air can circulate.
- An air supply / extractor box alone does not ensure compliance with the limit value.

Safe operation is only possible when the negative pressure in the room where the appliance is located does not exceed 4 Pa (0.04 mbar). This can be achieved when the air required for combustion can flow through openings that are not closable, for example in doors, windows, in conjunction with an air supply / extractor box or through other technical measures. In any case, consult a qualified chimney sweep who can assess the entire ventilation of your house and propose appropriate measures for adequate ventilation.

If the hood is used exclusively in the recirculation mode, unrestricted operation is possible.

## Important note on disassembly of the device

- Disassembly is similar to installation/assembly in reverse order.
- Take a second person to help you during disassembly to avoid injuries.

## INSTALLATION

### Preparation

If you have an outlet to the outside, your cooker hood can be connected as below picture by means of an extraction duct (enamel, aluminium, flexible pipe or inflammable material with an interior diameter of 150 mm).

- Before installation, turn the unit off and unplug it from the outlet.
- The cooker hood should be placed at a distance of 70-80 cm above the cooking plane for best effect.

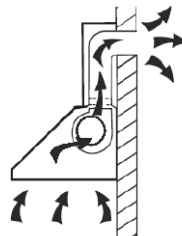

### Installation (Vent outside)

**Note:** When the range hood and appliance supplied with energy other than electricity are simultaneously in operation, the negative pressure in the room must be not exceed 4 Pa ( $4 \times 10^{-5}$  Bar).



#### CAUTION

Risk of electric shock! Only use the supplied screws and fixing devices to install the extractor hood and follow the instructions in this manual. Failure to do so may increase the risk of electric shock.

Drill 2 holes of top of the back kitchen cabinet. The distance between two holes should be 430mm.

Fixing clip can be adjust from 6mm to 25mm..

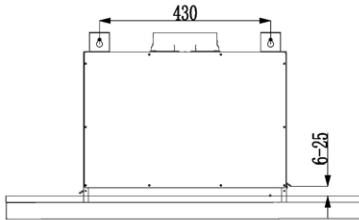

Kitchen cabinet cut out size is 520mm \* 180mm.

Fix the bracket on hood body first, and then insert the body into the cut out cabinet.

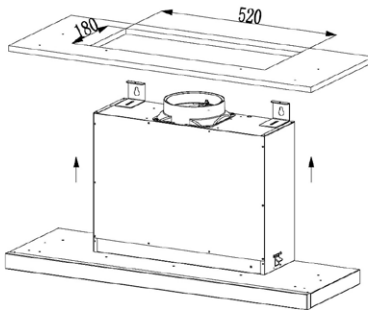

Raise the hood until fixing clip also come through the kitchen cabinet, so that the clip can seat on top of the cabinet, avoid unit falling.

By rotate the screw on picture 4, same direction as clockwise, you can fix this clip. When you want to loss the clip, you can rotate the screw at opposite direction of clock.

With ST6 \* 40mm screw to fix the upper bracket on back kitchen cabinet.

With ST4 \* 20mm screw to fix the hoods on the kitchen cabinet..

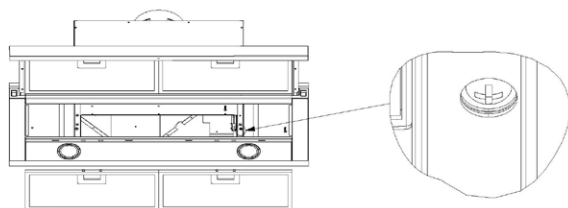
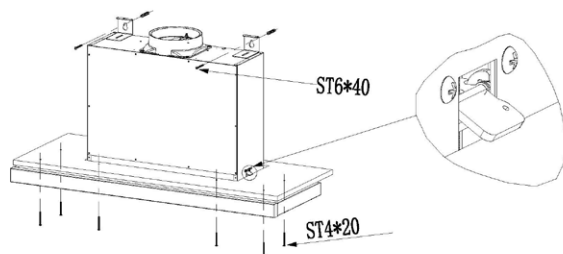

**Note:** The extensible pipe are optional accessory, not supplied. Take off protection film before installation.

Fix the one-way-valve to the air outlet of the cooker hood. Then, attached the exhaust pipe onto the one-way-valve as shown below.

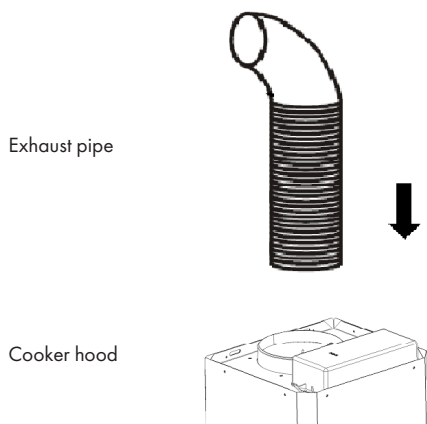



### Installation (vent inside)

If you do not have an outlet to the outside, exhaust pipe is not required and the installation is similar to the one show in section "Installation (Vent outside)".

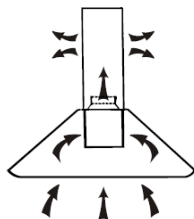

## TOUCH CONTROL



After plug in power, will into Stand By mode automatic.

**On/Off button:** It is used for turning on/off the fan.







**FAN SPEED key:** Button for changing the speed of motor following cycle "Low-Middle-Hight-Low".

### Light button











Short press for lamp power control.

Kelvin adjustable function . under standby /working state .Long press  to adjust Kelvin value, under kelvin adjustable state, LCD display shows current kelvin value(kelvin value from E1-E6; brightness value from L1-L3).

Can be adjusted kelvin value by long press  brightness by short press  button, and adjusted button brightness by short press  button once Kelvin value is selected, long press , then current Kelvin value is set successfully.



### Timer button



1. In STANDBY MODE, long press to enter the TIME SETTING MODE. Hour display flashing, press  or  for setting. Once hours are setted, minutes display flashing, press  or  for setting.  
In this state: press  key for decrease. Press  key for increase.
2. Short press during working mode to programme a COUNTDOWN TIME for the hood, pre-set cycle : OFF → 15mins → 30mins → 45mins → 60mins.
3. Under COUNTDOWN TIME state, you can use  or  to change the time, short press to change 1 minute, long press for continuous change.
4. After 5 seconds(without using any operating buttons) the countdown starts. The indicator of the TIMER remains on.
5. When time up, both motor & light will turn off automatically & come back to STANDBY MODE.

### FAN SPEED button + LIGHT button :



1. When motor is working, long press  &  at the same time to enter quick timer function, after 5 minutes motor & light will turn off automatically.
2. For turning off the "Cleaning symbol" & reset total working time when "Cleaning symbol" is on & motor or lamp is on.  
For checking current total working time when "Cleaning symbol" is off.

---

## LCD DISPLAY

---

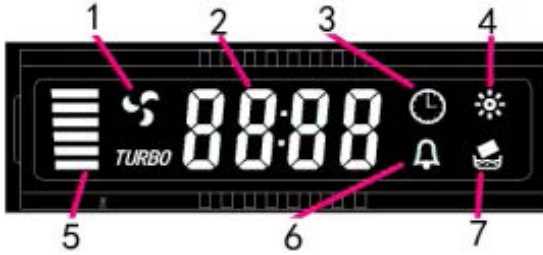

- 1 Fan symbol, will turn when the fan is working
- 2 Time display
- 3 Timer
- 4 Light
- 5 Fan speed
- 6 Alarm symbol
- 7 Cleaning symbol, appears when total working time up to 14 hours.

---

## LAMP REPLACEMENT

---

1. Remove the two filters and the 3pcs screws on the back of the lamp board.

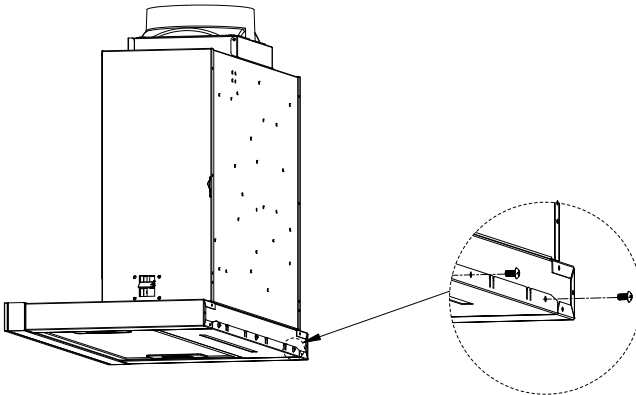

2. Flip the lamp board after remove the screws.

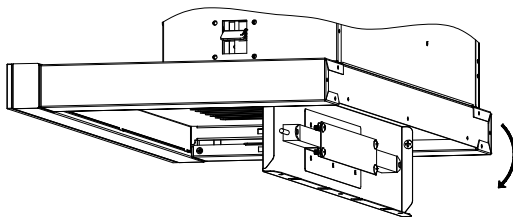

3. Remove the 4pcs screws on the strip LED board and replace the strip LED.

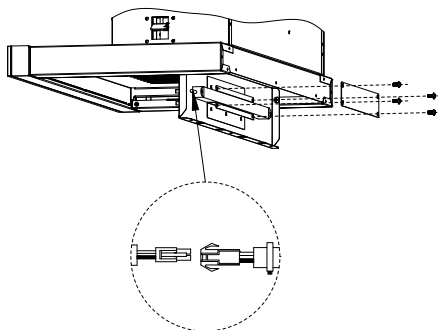

## REPLACING THE CARBON FILTER

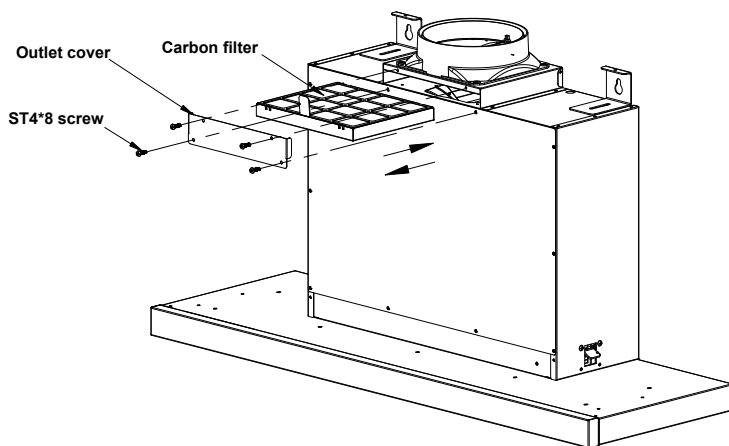

Remove the 4 screws from outlet cover first. Take down the outlet cover.  
Install or replace the carbon filter as shown in above picture.

---

## CLEANING AND CARE

---

**Note:** Turn off the cooker hood before cleaning and maintenance and unplug the appliance from the wall outlet.

### Regular cleaning

Use a soft cloth moistened with hand-warm mildly soapy water or household cleaning detergent. Never use metal pads, chemical, abrasive material or stiff brush to clean the unit.

### Monthly Cleaning for Grease Filter

---

Note: Clean the filter every month can prevent any risk of fire.

The filter collects grease, smoke and dust, so the filter is directly affecting the efficiency of the cooker hood. If not cleaned, the grease residue (potential flammable) will saturate on the filter. Clean it with household cleaning detergent.

### Annual Cleaning for Activated Carbon Filter

---

Note: Only applies to units that are installed as a recirculation unit (not vented to the outside).

This filter traps odours and must be replaced at least once a year depending on how frequent the cooker hood used.

### Bulb replacement

1. Switch the unit off and unplug the appliance.
2. Remove the lamp cover by unscrewing the 2 screws.
3. Unscrew the incandescent bulb.
4. Replace with the same type and rated bulb/lamp.

## TROUBLESHOOTING

Fault	Cause	Solution
Light on, but motor does not work.	Light on, but fan does not work	Switch of the unit and repair by qualified service personnel only.
	The motor is damaged	
Both light and fan do not work	Light damaged.	Replace the bulb with correct rating.
	Power cord looses.	Plug in to the power supply again.
Serious Vibration of the uni	The fan blade is damaged.	Switch of the unit and repair by qualified service personnel only.
	The fan motor is not fixed tightly.	Switch of the unit and repair by qualified service personnel only.
	The unit is not hung properly on the bracket.	Take down the unit and check whether the bracket is in proper location.
Suction performance not good	Too long distance between the unit and the cooking plane	Readjust the distance to 65-75 cm

---

## NOTES ON ENVIRONMENTAL PROTECTION

---

- During cooking, make sure that there is sufficient air supply so that the cooker hood can operate efficiently and with low operating noise.
- Adjust the fan speed to the amount of steam produced during cooking. Use the intensive mode only when necessary. The lower the fan speed, the less energy is consumed.
- If large amounts of steam are produced during cooking, select a higher fan speed in good time. If the cooking steam has already dispersed in the kitchen, the cooker hood must be operated longer.
- Switch off the cooker hood when you no longer need it.
- Switch off the lighting when you no longer need it.
- Clean the filter at regular intervals and replace it if necessary to increase the effectiveness of the ventilation system and prevent fire hazards.
- Always put the lid on when cooking to reduce cooking steam and condensation.

## PRODUCT DATA SHEET

### Information according to Regulation (EU) No. 65/2014

Measurement and calculation methods according to EN 61591:1997+A1:2006+A2:2011+A11:2014+A12:2015

Item number	10045390, 10045391		
Description	Symbol	Value	Unit
Annual Energy Consumption	AEC <sub>hood</sub>	53.6	kWh/Year
Energy Efficiency class		B	
Fluid Dynamic Efficiency	FDE <sub>hood</sub>	25,4	
Fluid Dynamic Efficiency class		B	
Lighting Efficiency	LE <sub>hood</sub>	38	Lux/W
Lighting Efficiency class		A	
Grease Filtering Efficiency	GFE <sub>hood</sub>	67,2	%
Grease Filtering Efficiency class		D	
air flow at minimum and maximum speed in normal use, intensive or boost excluded		226.7/477.3	m <sup>3</sup> /h
air flow at intensive or boost setting		640.1	
airborne acoustical A-weighted sound power emissions at minimum and maximum speed available in normal use		47/65	dB
airborne acoustical A-weighted sound power emissions at intensive or boost setting		71	dB
power consumption in off mode	P <sub>o</sub>	0	W
power consumption in standby mode	P <sub>s</sub>	-	W
Contact details	Chal-Tec GmbH, Wallstraße 16, 10179, Berlin, Germany		



### Information according to Regulation (EU) No. 66/2014

Measurement and calculation methods according to EN 61591:1997+A1:2006+A2:2011+A11:2014+A12:2015

Item number	10045390, 10045391		
Description	Symbol	Value	Unit
Annual Energy Consumption	$AEC_{hood}$	53.6	kWh/Year
Time increase factor	f	1,1	
Fluid Dynamic Efficiency	$FDE_{hood}$	25.4	
Energy Efficiency Index	$EEl_{hood}$	61.8	
Measured air flow rate at best efficiency point	$Q_{BEP}$	348	m <sup>3</sup> /h
Measured air pressure at best efficiency point	$P_{BEP}$	332	Pa
Maximum air flow	$Q_{max}$	504.8	m <sup>3</sup> /h
Measured electric power input at best efficiency point	$W_{BEP}$	126.2	W
Nominal power of the lighting system	$W_L$	4	W
Average illumination of the lighting system on the cooking surface	$E_{middle}$	150	
Measured power consumption in standby mode	$P_o$	-	W
Measured power consumption off mode	$P_s$	-	W
Sound power level	$L_{WA}$	47/65	dB
Contact details	Chal-Tec GmbH, Wallstraße 16, 10179, Berlin, Germany		

---

## DISPOSAL CONSIDERATIONS

---



If there is a legal regulation for the disposal of electrical and electronic devices in your country, this symbol on the product or on the packaging indicates that this product must not be disposed of with household waste. Instead, it must be taken to a collection point for the recycling of electrical and electronic equipment. By disposing of it in accordance with the rules, you are protecting the environment and the health of your fellow human beings from negative consequences. For information about the recycling and disposal of this product, please contact your local authority or your household waste disposal service.

---

## MANUFACTURER & IMPORTER (UK)

---

### **Manufacturer:**

Chal-Tec GmbH, Wallstrasse 16, 10179 Berlin, Germany.

### **Importer for Great Britain:**

Chal-Tec UK limited  
Unit 6 Riverside Business Centre  
Brighton Road  
Shoreham-by-Sea  
BN43 6RE  
United Kingdom

**Estimado cliente:**

Le felicitamos por la adquisición de este producto. Lea atentamente el siguiente manual y siga cuidadosamente las instrucciones de uso con el fin de evitar posibles daños. La empresa no se responsabiliza de los daños ocasionados por un uso indebido del producto o por haber desatendido las indicaciones de seguridad. Escanee el siguiente código QR para obtener acceso al manual de usuario más reciente y otra información sobre el producto.



---

## ÍNDICE

---

Indicaciones de seguridad	36
Instalación	38
Funcionamiento	41
Pantalla LCD	43
Cambiar la lámpara	43
Sustitución del filtro de carbón activado	44
Limpieza y cuidado	45
Reparación de anomalías	46
Notas sobre la protección del medio ambiente	47
Ficha técnica del producto	48
retirada del aparato	50
Fabricante e importador (Reino Unido)	50

---

## DATOS TÉCNICOS

---

Número de artículo	10045390, 10045391
Alimentación	220-240 V ~ 50/60 Hz

---

## INDICACIONES DE SEGURIDAD

---

- Lea atentamente todas las instrucciones antes de utilizarlo y guarde el manual en un lugar seguro para futuras consultas.
- Los trabajos de instalación sólo pueden ser realizados por un electricista cualificado o una persona cualificada. Antes de utilizar la campana extractora, asegúrese de que la tensión (V) y la frecuencia (Hz) indicadas en la campana extractora se corresponden con la tensión y la frecuencia de la red eléctrica de su hogar.
- La empresa no se responsabiliza de los daños ocasionados por un uso indebido del producto o por haber desatendido las indicaciones de seguridad.
- Los niños menores de 8 años no deben utilizar la campana extractora.
- Este aparato no está indicado para uso comercial, sino para uso doméstico o entornos similares.
- Limpie el aparato y el filtro con regularidad para que el aparato funcione eficazmente.
- Desenchufe siempre el aparato de la toma de corriente antes de limpiarlo.
- Limpie el dispositivo exactamente como se describe en este manual.
- No utilice llama debajo de la campana.
- Si el aparato no funciona con normalidad, póngase en contacto con el fabricante o con una empresa especializada.
- Los niños mayores de 8 años y las personas con discapacidad física, sensorial o psíquica pueden utilizar el aparato si han sido previamente instruidos por su tutor o supervisor sobre el funcionamiento del mismo y conocen las funciones, las indicaciones de seguridad y los riesgos asociados.
- Si el cable de alimentación o el enchufe está dañado, deberá ser sustituido por el fabricante, una empresa autorizada o una persona cualificada.
- Si la campana extractora se utiliza con cocinas que queman gas u otros combustibles, debe haber una ventilación adecuada de la habitación.
- No flambear bajo la campana.
- Precaución: La superficie del aparato puede calentarse durante el funcionamiento.

### Notas importantes sobre la instalación

- El aire no debe descargarse en un conducto que se use para extraer los gases de combustión de gas u otros combustibles (no se aplica a los aparatos que sólo devuelven el aire a la habitación).
- Respete todas las normas locales en lo referente a la instalación de sistemas de ventilación.

## Notas importantes sobre el funcionamiento del extractor de aire



### ADVERTENCIA

¡Peligro de intoxicación por la recirculación de gases! No utilice el aparato en modo de extracción de aire si lo utiliza junto a chimenea que depende del aire ambiente ya que no se garantiza una circulación suficiente de aire.

Las chimeneas dependientes del aire de la habitación, como los calentadores de gas, aceite, madera o carbón, las calderas o los calentadores de agua instantáneos, extraen el aire de la habitación y lo conducen al exterior a través de un tubo de escape o una chimenea. En el modo de extracción, el aire se extrae de la cocina y de las habitaciones vecinas. Sin un suministro de aire suficiente, se crea una presión negativa. Los gases tóxicos de una chimenea o de un tubo de escape pueden ser aspirados de nuevo en el espacio de la habitación.

- Asegúrese de que se garantice un suministro de aire fresco suficiente y que el aire pueda circular.
- Una campana mural de recirculación/extracción de aire no es suficiente para garantizar el cumplimiento del valor límite.

El funcionamiento seguro sólo es posible si la presión negativa en el lugar de la chimenea no supera los 4 Pa (0,04 mbar). Esto puede lograrse si el aire necesario para la combustión puede fluir a través de las aberturas de las puertas y ventanas junto con el suministro de aire sin interrupción. En cualquier caso, consulte a un maestro deshollinador para que evalúe todo el sistema de ventilación de la casa. Si es necesario, puede indicarle la medida necesaria para la ventilación.

Si la campana extractora se utiliza exclusivamente en modo de recirculación, el funcionamiento es posible sin restricciones.

### Nota importante sobre el desmontaje del aparato

- El desmontaje es el mismo que la instalación/montaje en orden inverso.
- Lleve a una segunda persona para que le ayude durante el desmontaje para evitar lesiones.

## INSTALACIÓN

### Preparación

Si tiene salida al exterior, puede instalar la campana extractora como se muestra en la imagen de la derecha. El conducto de humos debe tener un diámetro de al menos 150 mm y ser de esmalte, aluminio o un tubo flexible y resistente al calor.

- Apague y desenchufe el dispositivo antes de la instalación.
- La campana extractora debe instalarse a una altura de 65-75 cm por encima de la placa de cocción.

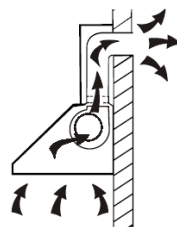

### Instalación con salida de aire

**Nota:** Siga las instrucciones de seguridad para el funcionamiento de la unidad cuando el aire se expulsa al exterior. Si la campana extractora funciona al mismo tiempo que un aparato que obtiene su energía de una fuente distinta a la eléctrica, la presión negativa en el local no debe superar los 4 Pa ( $4 \times 10^{-5}$  bar).



### PRECAUCIÓN

¡Peligro de descarga eléctrica! Utilice únicamente los tornillos y los dispositivos de fijación suministrados para instalar la campana y siga las instrucciones de este manual. Si no lo hace, puede aumentar el riesgo de descarga eléctrica.

- Perfore dos agujeros en la parte trasera del armario de la cocina. La distancia entre los dos agujeros debe ser de 430 mm.
- El soporte de fijación puede ajustarse de 6 a 25 mm.

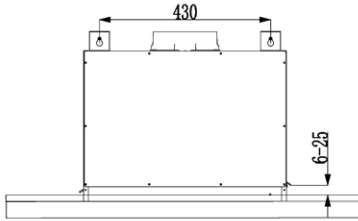

- El recorte del armario de cocina es de 520 mm x 180 mm.
- En primer lugar, fije el soporte al cuerpo de la campana extractora y deslícelo por la zona recortada.

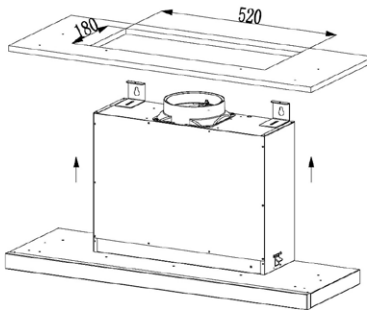

- Levante la campana extractora de forma que el soporte quede por encima del mueble de cocina y se apoye en él, evitando que la campana se caiga.
- Gire el tornillo en el sentido de las agujas del reloj como se muestra en la siguiente figura para fijar el soporte. Si desea aflojar el soporte, gire los tornillos en sentido contrario a las agujas del reloj.
- Utilice los tornillos 6x40 mm para fijar el soporte superior a la parte trasera del mueble de cocina
- Utilice los tornillos 4x20 mm para fijar la campana extractora al soporte del mueble de cocina.

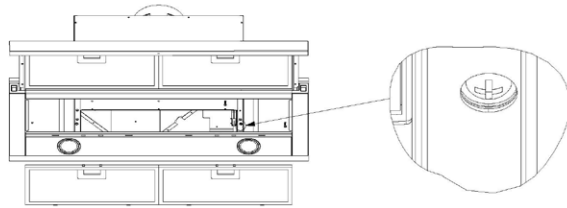
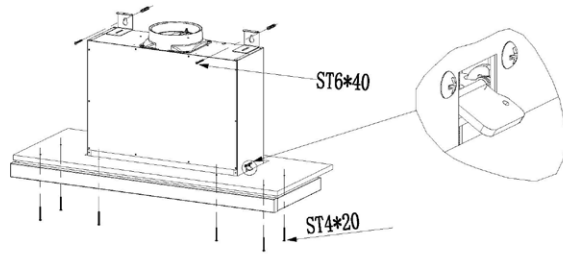

**Nota:** El tubo de escape extensible no está incluido en el volumen de suministro, sino que es un accesorio opcional. Retire la película protectora antes de la instalación.

- Coloque la válvula de retención en la salida de aire de la campana extractora. Conecte el tubo de drenaje a la válvula de retención como se muestra a continuación.

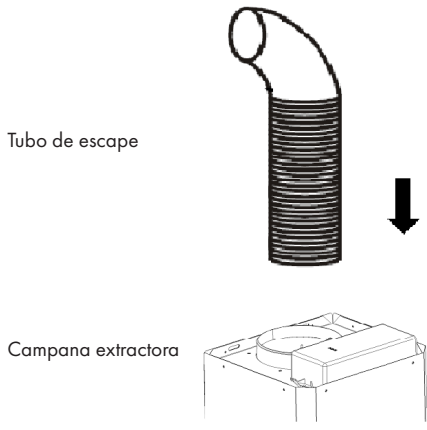

Tubo de escape

Campana extractora



## Instalación con salida de aire

Si no tiene un escape exterior, no necesita un tubo de escape. La instalación corresponde a la instalación con ventilación externa.

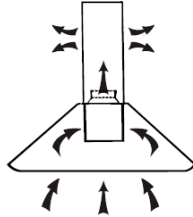

## FUNCIONAMIENTO





Tras la conexión a la red eléctrica, el aparato está en modo de espera.

**Encendido y apagado:** El dispositivo se enciende y apaga  con el botón.

**Ajuste la velocidad del ventilador:** Pulse el botón  para ajustar la velocidad del motor en la siguiente secuencia: "Lento - Medio - Alto - Lento...", etc.

### Botón de luz





Pulse brevemente el botón para ajustar la iluminación.



Si se pulsa prolongadamente el botón en el  modo de funcionamiento o de espera, se puede ajustar el valor Kelvin (la temperatura de la luz). La pantalla LCD muestra entonces el valor Kelvin actual (valor Kelvin de E1 - E6; ajuste de luminosidad de L1 - L3). El brillo se puede ajustar durante este modo de configuración  pulsando brevemente el botón. Una vez que haya seleccionado un valor Kelvin, pulse de nuevo  el botón para guardarlo.

### Configuración del temporizador

1. En el modo de  espera, mantenga pulsado el botón para entrar en el ajuste del temporizador. A continuación, la indicación de la hora parpadea. Pulse el





botón de luz o de velocidad para ajustar. Una vez que haya ajustado las horas, la indicación de los minutos parpadea. Pulse para ajustar y  Al  pulsar el botón,  el número se hace más pequeño, al pulsar el botón , el número se hace más grande.

2. Si se pulsa brevemente el botón mientras el aparato está en funcionamiento, se puede establecer una cuenta atrás hasta que el aparato se apaga automáticamente. Secuencia preestablecida: OFF → 15 min → 30 min → 45 min → 60min.
3. Pulsando las teclas  y  se puede ajustar el tiempo de cuenta atrás hasta la desconexión automática. Una pulsación corta ajusta la hora en incrementos de 1 minuto y una pulsación larga ajusta la hora de forma continua.
4. Si no se pulsa ningún botón durante 5 segundos, la cuenta atrás se inicia automáticamente. La pantalla del temporizador permanece encendida.
5. Una vez transcurrido el tiempo programado, tanto el motor como la luz del aparato se apagan automáticamente y el aparato se pone en modo de espera.

### Botón de velocidad del ventilador + botón de luz



1. Si pulsa los botones  y  simultáneamente mientras el aparato está encendido, se activará el temporizador corto. Una vez transcurrido el tiempo programado, tanto el motor como la luz del aparato se apagan automáticamente y el aparato se pone en modo de espera.
2. Si se pulsa el símbolo de limpieza y se encienden el símbolo de limpieza y el indicador luminoso del motor al apagar el aparato, se puede restablecer el tiempo total de trabajo. El tiempo total de trabajo se puede visualizar cuando el símbolo de limpieza se apaga.

## PANTALLA LCD



- 1 Modo de ventilación
- 2 Visualización de la hora
- 3 Temporizador
- 4 Luz
- 5 Nivel del ventilador
- 6 Despertador
- 7 El indicador de limpieza aparece cuando el tiempo de funcionamiento ha alcanzado las 14 horas.

## CAMBIAR LA LÁMPARA

1. Retire los dos filtros y los 3 tornillos de la parte posterior de la placa de la lámpara.

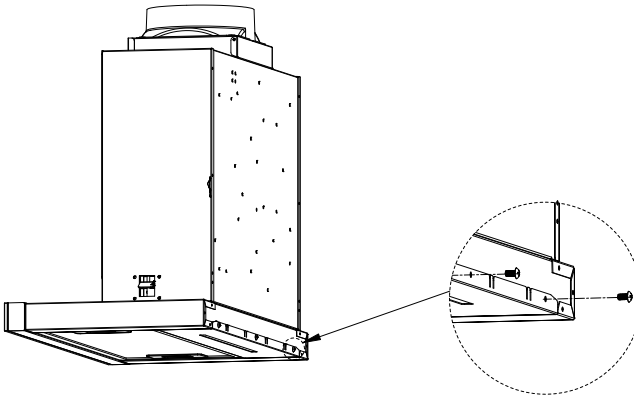

2. dé la vuelta a la placa de la lámpara después de retirar los tornillos.

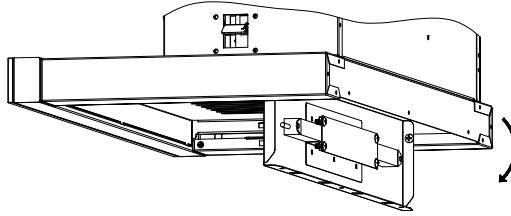

Retire los 4 tornillos de la placa de la tira de LED y vuelva a colocar la tira de LED.

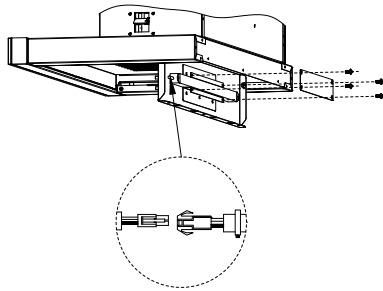

---

## SUSTITUCIÓN DEL FILTRO DE CARBÓN ACTIVADO

---

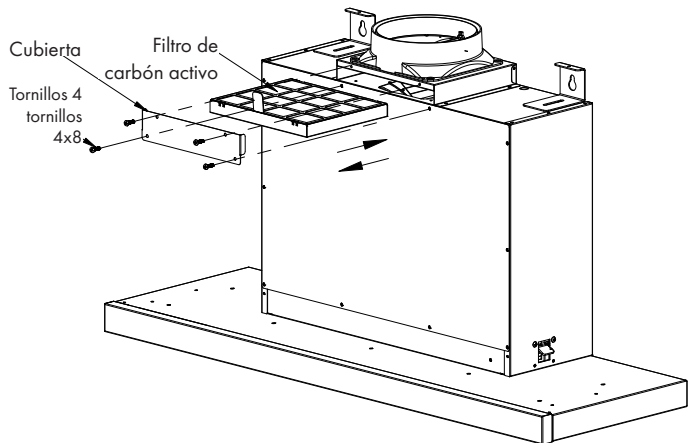

Retire los 4 tornillos de la tapa. Retire la tapa. Reemplace el filtro de carbón activado como se muestra en la imagen anterior.

---

## LIMPIEZA Y CUIDADO

---

**Nota:** Apague y desenchufe la campana extractora antes de proceder a su limpieza y mantenimiento.

### Limpieza habitual

Utilice un paño suave humedecido con agua jabonosa tibia o un limpiador doméstico suave. No utilice nunca esponjas metálicas ni materiales abrasivos o químicos para limpiar el aparato.

### Limpieza mensual del filtro de grasa

---

Nota: Limpie el filtro cada mes para evitar incendios.

La grasa, el humo, el polvo, etc. se acumulan en el filtro. Por lo tanto, el filtro influye directamente en la eficacia de la campana extractora. Si el filtro no se limpia, los residuos de grasa (potencialmente inflamables) saturarán el filtro. Limpie el filtro con un limpiador doméstico.

### Limpieza anual del filtro de carbón activado

---

Nota: ¡Sólo se aplica a las campanas extractoras sin salida externa!

Este filtro filtra los olores y debe ser sustituido, dependiendo de la frecuencia de uso, pero al menos una vez al año.

### Cambiar la bombilla

1. Apague el aparato y desconecte el enchufe de la toma de corriente.
2. Retire la cubierta de la lámpara aflojando 2 tornillos.
3. Desenrosque la bombilla defectuosa.
4. Vuelva a enroscar una bombilla del mismo tipo y potencia.

## REPARACIÓN DE ANOMALÍAS

Error	Causa	Solución
La luz está encendida pero el ventilador no funciona.	El aspa del ventilador está bloqueada.	La reparación y el mantenimiento del aparato sólo pueden ser realizados por personal de servicio cualificado.
	El motor está dañado	
Tanto las luces como el ventilador están apagados.	La bombilla se ha fundido.	Sustituya la bombilla.
	El enchufe está desajustado.	Ajuste el enchufe correctamente.
La campana extractora vibra fuertemente.	El aspa del ventilador está dañada.	La reparación y el mantenimiento del aparato sólo pueden ser realizados por personal de servicio cualificado.
	El motor del ventilador no se ha fijado correctamente.	La reparación y el mantenimiento del aparato sólo pueden ser realizados por personal de servicio cualificado.
	La unidad no se ha colgado correctamente en el soporte.	Retire la campana extractora y compruebe que el soporte está en la posición correcta.
La unidad no aspira el aire correctamente.	La distancia entre la superficie de cocción y la campana extractora es demasiado grande.	Reduzca la distancia a 65 - 75 cm.

---

## NOTAS SOBRE LA PROTECCIÓN DEL MEDIO AMBIENTE

---

- Cuando cocine, asegúrese de que hay suficiente suministro de aire para que la campana extractora pueda trabajar de forma eficiente y con un bajo nivel de ruido.
- Ajuste la velocidad del ventilador a la cantidad de vapor producida durante la cocción. Utilice el modo intensivo sólo cuando sea necesario. Cuanto menor sea la velocidad del ventilador, menos energía se consume.
- Si se producen grandes cantidades de vapor durante la cocción, seleccione a tiempo una velocidad de ventilador más alta. Si el vapor de la cocción ya se ha extendido por toda la cocina, la campana extractora debe funcionar durante más tiempo.
- Apague la campana extractora cuando ya no la necesite.
- Apague la luz cuando ya no la necesite.
- Limpie el filtro a intervalos regulares y sustitúyalo si es necesario para aumentar la eficacia del sistema de ventilación y evitar riesgos de incendio.
- Ponga siempre la tapa cuando cocine para reducir el vapor de la cocción y la condensación.

## FICHA TÉCNICA DEL PRODUCTO

### Información según el Reglamento (UE) n° 65/2014

Métodos de medición y cálculo según EN 61591:1997+A1:2006+A2:2011+A11:2014+A12:2015

Número de artículo	10045390, 10045391		
Descripción	Símbolo	Valor	Unidad
Consumo anual de energía	AEC <sub>hood</sub>	53,6	kWh/Año
Clase de eficiencia energética		B	
eficiencia fluidodinámica	FDE <sub>hood</sub>	25,4	
Clase de eficiencia fluidodinámica		B	
Eficiencia de la iluminación	LE <sub>hood</sub>	38	Lux/W
Clase de eficiencia lumínica		A	
Eficacia de la separación de la grasa	GFE <sub>hood</sub>	67,2	%
Clase de eficiencia de separación de grasas		D	
Flujo de aire al mínimo y a la máxima velocidad en funcionamiento normal, excepto para el funcionamiento en el nivel de velocidad intensivo o rápido		226,7/477,3	m <sup>3</sup> /h
Flujo de aire durante el funcionamiento en el nivel de velocidad intensivo o rápido		640,1	
Emisiones de ruido aéreo con ponderación A a la velocidad mínima y máxima disponible durante el funcionamiento normal		47/65	dB
Emisiones de ruido aéreo ponderadas A durante el funcionamiento en la fase intensiva o de alta velocidad		71	dB
Consumo de energía en modo apagado	P <sub>0</sub>	0	W
Consumo de energía en modo de espera	P <sub>s</sub>	-	W
Datos de contacto	Chal-Tec GmbH, Wallstraße 16, 10179, Berlin, Alemania		



### Datos según el Reglamento (UE) n° 66/2014

Métodos de medición y cálculo según EN 61591:1997+A1:2006+A2:2011+A11:2014+A12:2015

Número de artículo	10045390, 10045391		
Descripción	Símbolo	Valor	Unidad
Consumo anual de energía	$AEC_{hood}$	53,6	kWh/Año
Factor de extensión temporal	f	1,1	
eficiencia fluidodinámica	$FDE_{hood}$	25,4	
Índice de eficiencia energética	$EEl_{hood}$	61,8	
Caudal de aire medido en el punto óptimo	$Q_{BEP}$	348	m <sup>3</sup> /h
Presión de aire medida en el mejor punto	$P_{BEP}$	332	Pa
Flujo de aire máximo	$Q_{max}$	504,8	m <sup>3</sup> /h
Potencia eléctrica de entrada medida en el mejor punto	$W_{BEP}$	126,2	W
Potencia nominal del sistema de iluminación	$W_L$	4	W
Iluminación media del sistema de iluminación en la superficie de cocción	$E_{middle}$	150	
Consumo de energía medido en modo de espera	$P_o$	-	W
Consumo de energía medido en estado apagado	$P_s$	-	W
Nivel de potencia sonora	$L_{WA}$	47/65	dB
Datos de contacto	Chal-Tec GmbH, Wallstraße 16, 10179, Berlin, Alemania		

---

## RETIRADA DEL APARATO

---



Si en su país existe una disposición legal relativa a la eliminación de aparatos eléctricos y electrónicos, este símbolo estampado en el producto o en el embalaje advierte que no debe eliminarse como residuo doméstico. En lugar de ello, debe depositarse en un punto de recogida de reciclaje de aparatos eléctricos y electrónicos. Una gestión adecuada de estos residuos previene consecuencias potencialmente negativas para el medio ambiente y la salud de las personas. Puede consultar más información sobre el reciclaje y la eliminación de este producto contactando con su administración local o con su servicio de recogida de residuos.

---

## FABRICANTE E IMPORTADOR (REINO UNIDO)

---

### Fabricante:

Chal-Tec GmbH, Wallstraße 16, 10179 Berlín, Alemania.

### Importador para Gran Bretaña:

Chal-Tec UK limited  
Unit 6 Riverside Business Centre  
Brighton Road  
Shoreham-by-Sea  
BN43 6RE  
United Kingdom

**Cher client, chère cliente,**

Toutes nos félicitations pour l'acquisition de ce nouvel appareil. Lisez attentivement les indications suivantes et suivez-les pour éviter d'éventuels dommages. Nous ne saurions être tenus pour responsables des dommages dus au non-respect des consignes et à la mauvaise utilisation de l'appareil. Scannez le QR-Code pour obtenir la dernière version du mode d'emploi ainsi que d'autres informations concernant le produit.



---

## SOMMAIRE

---

Consignes de sécurité	52
Installation	54
Utilisation	57
Affichage LCD	59
Remplacement des lampes	59
Remplacement du filtre à charbon actif	60
Nettoyage et entretien	61
Résolution des problèmes	62
Remarques sur la protection de l'environnement	63
Fiche de données produit	64
Informations sur le recyclage	66
Fabricant et importateur (UK)	66

---

## FICHE TECHNIQUE

---

Numéro d'article	10045390, 10045391
Alimentation	220-240 V ~ 50/60 Hz

---

## CONSIGNES DE SÉCURITÉ

---

- Lisez attentivement toutes les consignes avant d'utiliser l'appareil et conservez le mode d'emploi pour vous y référer ultérieurement.
- Les travaux de montage ne doivent être effectués que par un électricien ou une personne qualifiée. Avant d'utiliser la hotte, assurez-vous que la tension (V) et la fréquence (Hz) indiquées sur la hotte correspondent à la tension (V) et à la fréquence (Hz) de votre alimentation domestique.
- Nous déclinons toute responsabilité pour les dommages causés par une utilisation ou une installation incorrecte.
- Les enfants de moins de 8 ans ne sont pas autorisés à utiliser la hotte.
- L'appareil n'est pas destiné à un usage commercial, mais uniquement à un usage domestique et à des environnements similaires.
- Nettoyez l'appareil et les filtres régulièrement pour qu'il continue de fonctionner efficacement.
- Débranchez toujours la fiche de la prise avant le nettoyage.
- Nettoyez l'appareil exactement comme indiqué dans le mode d'emploi.
- Ne pas utiliser de flamme nue sous la hotte.
- Si l'appareil ne fonctionne pas normalement, contactez le fabricant ou un spécialiste.
- Les enfants à partir de 8 ans et les personnes souffrant de handicaps mentaux, sensoriels et physiques ne peuvent utiliser l'appareil que s'ils ont été parfaitement familiarisés avec les fonctions et les précautions de sécurité par une personne responsable et s'ils comprennent les risques associés
- Si le cordon d'alimentation ou la fiche sont endommagés, ils doivent être remplacés par le fabricant, une entreprise spécialisée agréée ou une personne de qualification similaire.
- Si la hotte est utilisée avec une cuisinière à gaz ou utilisant d'autres combustibles, la ventilation de la pièce doit être suffisante.
- Ne faites pas de flambée sous la hotte.
- Attention : la surface peut devenir très chaude pendant le fonctionnement.

### Importants conseils d'installation

- L'air ne doit pas être acheminé vers une évacuation de fumée utilisée pour extraire les gaz de combustion du gaz ou d'autres combustibles (ne s'applique pas aux appareils qui ne font que faire circuler de l'air dans la pièce).
- Respectez toutes les réglementations locales pour l'installation de systèmes de ventilation.

## Remarques importantes pour l'utilisation en extraction d'air



### MISE EN GARDE

Risque d'intoxication par ré-aspiration de gaz de combustion Ne jamais utiliser la fonction d'extraction de l'appareil en même temps qu'un foyer dépendant de l'air ambiant si un apport suffisant en air frais n'est pas garanti.

Les foyers dépendants de l'air ambiant tels que les systèmes de chauffage au gaz, au fuel, au bois ou au charbon, les chauffe-eaux électriques, les chaudières, extraient l'air de la pièce et le rejette à l'extérieur par un conduit d'évacuation. En mode d'extraction d'air, l'air est extrait de la cuisine et des pièces voisines. Une aération insuffisante conduit à une dépressurisation. Les gaz toxiques de la cheminée ou du conduit d'évacuation peuvent être aspirés dans la pièce.

- Veillez à ce qu'il y ait toujours une quantité suffisante d'air frais qui puisse circuler.
- Un caisson mural d'aspiration/d'évacuation ne peut pas garantir à lui seul le respect des valeurs limites.

Un fonctionnement sans risque est uniquement possible si la dépressurisation de la pièce où est installé le foyer ne dépasse pas 4 Pa (0,04 mbar). Ceci n'est possible que si l'air nécessaire à la combustion peut circuler par des ouvertures permanentes, par ex. dans des portes, fenêtres associées à un caisson mural d'aspiration/d'évacuation. Dans tous les cas, demander conseil auprès d'un ramoneur concernant la circulation de l'air dans l'ensemble du bâtiment. Si nécessaire, il pourra vous indiquer les mesures de ventilation nécessaires.

Si la hotte aspirante est utilisée exclusivement en mode ventilation tournante, son fonctionnement n'est soumis à aucune restriction.

## Remarque importante pour le démontage de l'appareil

- Le démontage de l'appareil se fait dans l'ordre inverse de l'installation.
- Pour démonter l'appareil, faites-vous aider d'une autre personne pour éviter de vous blesser.

## INSTALLATION

### Préparation

Si vous disposez d'une extraction vers l'extérieur, vous pouvez installer la hotte comme indiqué sur l'image de droite. Le conduit d'extraction doit avoir un diamètre d'au moins 150 mm et être en émail, en aluminium ou en un tuyau flexible résistant à la chaleur.

- Avant de commencer l'installation, éteignez l'appareil et débranchez la fiche.
- La hotte doit être installée à une hauteur de 65-75 cm au-dessus de la table de cuisson.

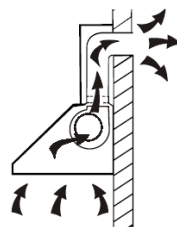

### Installation avec extraction

**Remarque** Respectez les consignes de sécurité et d'utilisation de l'appareil en cas d'extraction d'air vers l'extérieur. Lorsque la hotte aspirante fonctionne en même temps qu'un appareil tirant son énergie d'une source autre que l'électricité, la dépression dans la pièce ne doit pas dépasser 4 Pa ( $4 \times 10^{-5}$  bar).



#### ATTENTION

Risque de choc électrique ! Pour installer la hotte, utilisez uniquement les vis et dispositifs de fixation fournis, et suivez les indications de ce mode d'emploi. Le non-respect des indications peut augmenter le risque d'électrocution.

- Percez deux trous à l'arrière de votre caisson mural. L'écart entre les deux trous doit être de 430 mm.
- Le support de fixation est ajustable entre 6 mm et 25 mm.

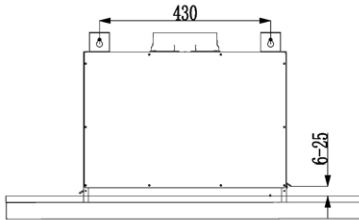

- La découpe de l'armoire de cuisine est de 520 mm x 180 mm.
- Fixez d'abord le support au corps de la hotte aspirante et faites-le glisser dans la zone de découpe.

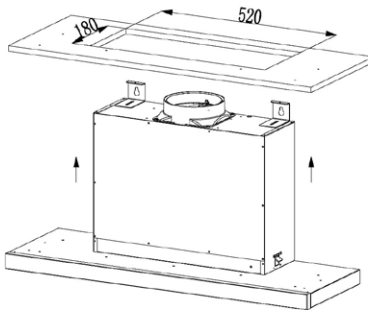

- Soulevez la hotte aspirante pour que le support soit au-dessus de l'armoire de cuisine et repose dessus pour empêcher la hotte aspirante de tomber.
- Tournez la vis dans le sens des aiguilles d'une montre comme indiqué sur la figure suivante pour fixer le support. Pour desserrer le support, tournez les vis dans le sens antihoraire.
- Le support supérieur est fixé à l'arrière de l'armoire de cuisine avec les vis ST6x40 mm.
- La hotte aspirante est fixée au support de l'armoire de cuisine avec les vis ST4x20 mm.

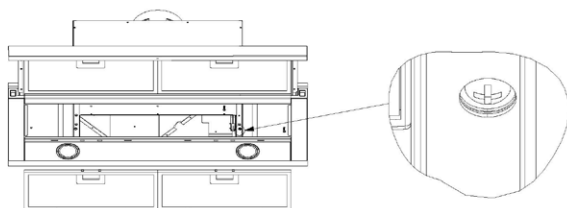
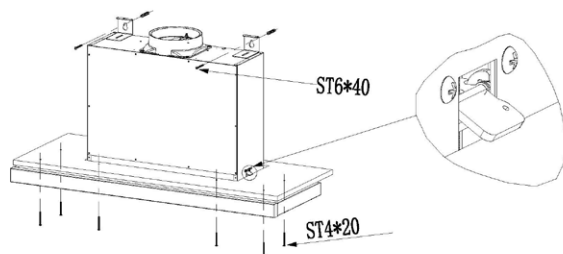

**Remarque** le conduit d'extraction extensible n'est pas fourni, il s'agit d'un accessoire en option. Retirez le film de protection avant de procéder à l'installation.

- Fixez le clapet anti-retour à la sortie d'air de la hotte. Fixez le tube de sortie d'air au clapet anti retour comme illustré ci-dessous.

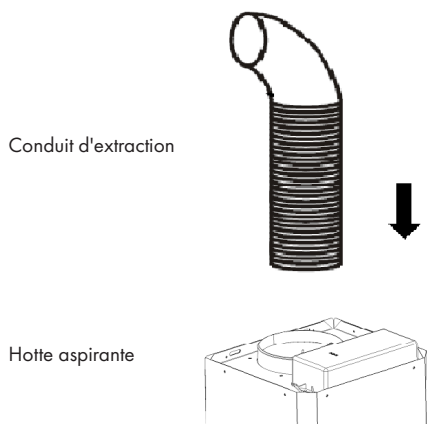

Conduit d'extraction

Hotte aspirante



## Installation en mode recyclage d'air

Si vous ne disposez pas d'une extraction vers l'extérieur, vous n'avez pas besoin de conduit. L'installation correspond au mode d'extraction vers l'extérieur.

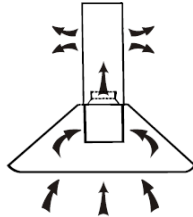

## UTILISATION





L'appareil se trouve en mode veille lorsque vous le branchez sur l'alimentation.

**Marche/arrêt** : l'appareil s'allume et s'éteint avec la touche 

**Réglage de la vitesse de ventilation** : réglez la vitesse du moteur avec la touche  dans l'ordre suivant : "lente - moyenne - rapide - lente..." etc

### Touche d'éclairage







Appuyez brièvement sur cette touche pour ajuster l'éclairage

En mode de fonctionnement ou de veille, appuyez longuement sur la touche  pour ajuster la valeur en Kelvin (température d'éclairage) La valeur Kelvin actuelle (valeur Kelvin de E1 - E6; réglage de luminosité de L1 - L3) s'affiche alors sur l'écran LCD. La luminosité se règle pendant ce mode de réglage en appuyant brièvement sur la touche . Une fois la valeur Kelvin choisie, appuyez à nouveau sur la touche  pour la sauvegarder.

### Réglage de la minuterie



1. En mode veille, appuyez longuement sur  pour accéder au réglage de la minuterie. L'affichage des heures se met à clignoter. Pour le réglage, appuyez soit



- sur la touche d'éclairage, soit sur la touche de vitesse. Une fois que vous avez réglé les heures, les chiffres des minutes clignotent. Pour régler, appuyez sur  et  Appuyez sur  pour réduire la valeur et sur  pour l'augmenter.
2. Pendant que l'appareil est en marche, appuyez brièvement sur la touche pour régler un compte à rebours jusqu'à ce que l'appareil s'éteigne automatiquement. Ordre prédéfini : ARRÊT → 15 mn → 30 mn → 45 mn → 60 mn.
  3. Appuyez sur les touches  et  pour régler un compte à rebours jusqu'à l'arrêt de l'appareil Appuyez brièvement pour régler la durée par intervalles d'une minute et appuyez longuement pour régler en continu.
  4. Le compte à rebours commence automatiquement si vous n'appuyez sur aucune touche pendant 5 secondes. L'affichage de la minuterie reste allumé.
  5. Une fois la durée réglée écoulee, le moteur et l'éclairage de l'appareil s'éteignent automatiquement et l'appareil passe en veille.

### Boutons FAN SPEED + LIGHT



1. L'appareil allumé, appuyez simultanément sur les touches  et  pour activer la minuterie courte. Après 5 minutes, le moteur et l'éclairage de l'appareil s'éteignent automatiquement et l'appareil passe en mode veille.
2. L'appareil éteint, si vous appuyez sur le symbole de nettoyage et que le symbole de nettoyage et le voyant du moteur s'allument, vous réinitialisez la durée totale de fonctionnement. La durée totale de fonctionnement peut être affichée lorsque le symbole de nettoyage est éteint.

## AFFICHAGE LCD

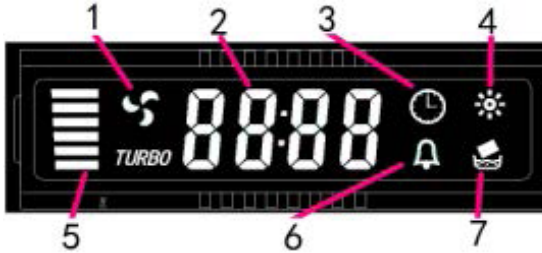

- 1 Fonctionnement de la ventilation
- 2 Affichage de la durée
- 3 Minuterie
- 4 Éclairage
- 5 Vitesse de ventilation
- 6 Alarme
- 7 Le témoin de nettoyage apparaît lorsque la durée de fonctionnement a atteint 14 heures.

## REPLACEMENT DES LAMPES

1. Retirez les deux filtres et les 3 vis à l'arrière de la carte de la lampe.

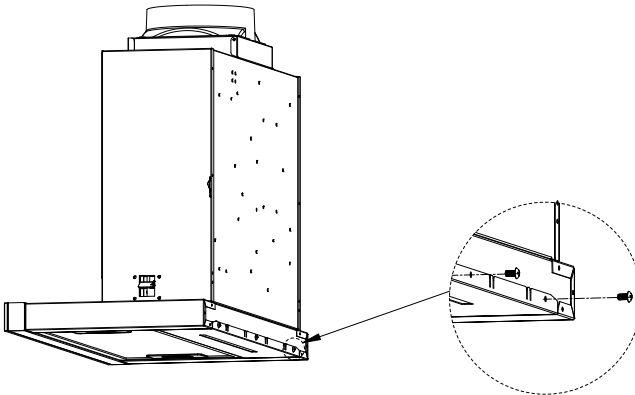

2. Retournez la carte de la lampe après avoir retiré les vis.

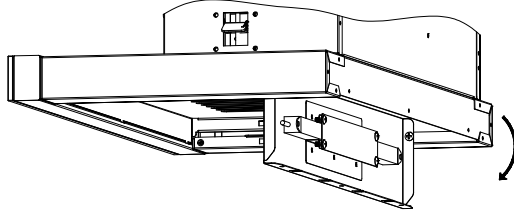

3. Retirez les 4 vis de la carte de bande LED et remplacez la bande LED.

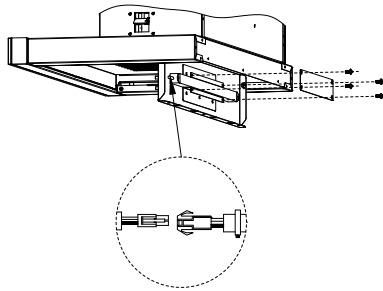

## REPLACEMENT DU FILTRE À CHARBON ACTIF

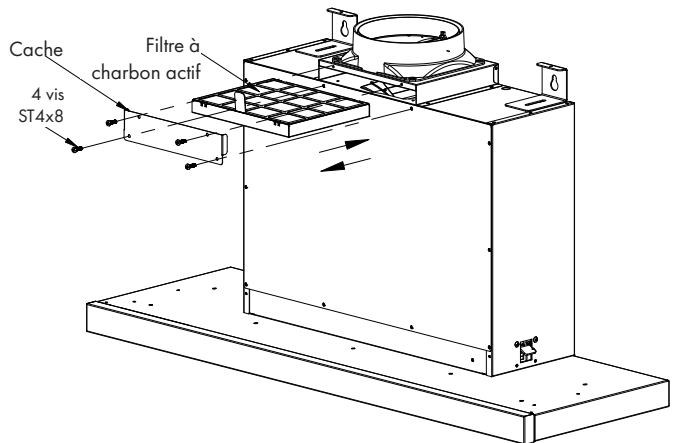

Retirez les 4 vis du cache Retirez le cache Remplacez le filtre à charbon actif comme indiqué sur l'image ci-dessus.

---

## NETTOYAGE ET ENTRETIEN

---

**Remarque :** Éteignez la hotte avant le nettoyage et l'entretien et débranchez la fiche de la prise.

### Nettoyage courant

Utilisez un chiffon doux imbibé d'eau savonneuse tiède et douce ou d'un nettoyant ménager doux. N'utilisez jamais d'éponges métalliques ou de matériaux abrasifs ou chimiques pour nettoyer l'appareil.

### Nettoyage mensuel du filtre à graisse

---

Remarque : nettoyez le filtre à graisse tous les mois pour éviter les incendies.

Le filtre accumule la graisse, la fumée, la poussière, etc. Il a donc une influence directe sur l'efficacité de la hotte aspirante. Si vous ne nettoyez pas le filtre, les résidus de graisse (potentiellement inflammables) imprègnent le filtre. Nettoyez le filtre avec un nettoyant ménager.

### Nettoyage annuel du filtre à charbon actif

---

Remarque : valable uniquement pour les hottes aspirantes sans évacuation extérieure !

Ce filtre filtre les odeurs et doit être remplacé au moins une fois par an selon la fréquence d'utilisation.

### Remplacement des ampoules

1. Éteignez l'appareil et débranchez la fiche de la prise.
2. Retirez le cache de la lampe en desserrant 2 vis.
3. Dévissez l'ampoule défectueuse.
4. Vissez une ampoule du même type et de la même puissance.

## RÉSOLUTION DES PROBLÈMES

Problème	Cause	Solution
L'éclairage est allumé mais le ventilateur ne fonctionne pas.	La pale du ventilateur est bloquée.	La réparation et la maintenance de l'appareil ne doivent être effectuées que par du personnel de service qualifié.
	Le moteur est endommagé	
L'éclairage et le ventilateur sont éteints.	L'ampoule est hors service.	Remplacez l'ampoule.
	Le câble secteur est desserré.	Branchez correctement le câble dans la prise.
La hotte aspirante vibre fortement.	La pale du ventilateur est endommagée.	La réparation et la maintenance de l'appareil ne doivent être effectuées que par du personnel de service qualifié.
	Le moteur du ventilateur n'est pas bien fixé	La réparation et la maintenance de l'appareil ne doivent être effectuées que par du personnel de service qualifié.
	L'appareil n'était pas correctement accroché au support.	Retirez la hotte et vérifiez que le support est dans la bonne position.
L'appareil n'aspire pas bien l'air.	L'écart entre la table de cuisson et la hotte aspirante est trop important.	Réduisez l'écart à 65 - 75 cm.

---

## REMARQUES SUR LA PROTECTION DE L'ENVIRONNEMENT

---

- Assurez-vous qu'il y a une ventilation suffisante pendant la cuisson pour que la hotte aspirante puisse fonctionner efficacement et avec un faible niveau sonore.
- Ajustez la vitesse du ventilateur à la quantité de vapeur produite pendant la cuisson. Utilisez le mode intensif si besoin seulement. Plus la vitesse de ventilation est faible, plus la consommation d'énergie est faible.
- Si de grandes quantités de vapeur sont produites pendant la cuisson, sélectionnez une vitesse de ventilation au bon moment. Si la vapeur de cuisson s'est déjà répandue dans la cuisine, la hotte devra fonctionner plus longtemps.
- Éteignez la hotte aspirante lorsque vous n'en avez plus besoin.
- Éteignez l'éclairage lorsque vous n'en avez plus besoin.
- Nettoyez le filtre à intervalles réguliers et remplacez-le si nécessaire afin d'augmenter l'efficacité du système de ventilation et d'éviter les risques d'incendie.
- Mettez toujours le couvercle pendant la cuisson pour réduire la vapeur et la condensation.

## FICHE DE DONNÉES PRODUIT

### Informations selon le règlement (UE) n ° 65/2014

Méthodes de mesure et de calcul selon EN 61591: 1997 + A1: 2006 + A2: 2011 + A11: 2014 + A12: 2015

Numéro d'article	10045390, 10045391		
Description	Symbole	Valeur	Unité
Consommation annuelle d'énergie	Hotte AEC	53,6	kWh/Jahr
Classe d'efficacité énergétique		B	
Efficacité dynamique fluide	Hotte FDE	25,4	
Classe d'efficacité dynamique fluide		B	
Efficacité lumineuse	Hotte LE	38	Lux/W
Classe d'efficacité lumineuse		A	
Degré de capture des graisses	Hotte GFE	67,2	%
Classe d'efficacité de capture des graisses		D	
Débit d'air à vitesse minimale et maximale en fonctionnement normal, à l'exception du fonctionnement au niveau intensif ou au niveau haute vitesse		226,7/477,3	m <sup>3</sup> /h
Débit d'air en fonctionnement à vitesse intensive ou au niveau haute vitesse		640,1	
Niveau sonore A aux vitesses minimale et maximale disponibles en fonctionnement normal		47/65	dB
Niveau sonore A en fonctionnement au niveau intensif ou au niveau haute vitesse		71	dB
Consommation à l'arrêt	P <sub>0</sub>	0	W
Consommation en veille	P <sub>s</sub>	-	W
Coordonnées de contact	Chal-Tec GmbH, Wallstraße 16, 10179, Berlin, Allemagne		



### Informations selon le règlement (UE) n ° 66/2014

Méthodes de mesure et de calcul selon EN 61591: 1997 + A1: 2006 + A2: 2011 + A11: 2014 + A12: 2015

Número d'article	10045390, 10045391		
Description	Symbole	Valeur	Unité
Consommation annuelle d'énergie	Hotte AEC	53,6	kWh/Jahr
Facteur d'extension de temps	f	1,1	
Efficacité dynamique des fluides	Hotte FDE	25,4	
Indice d'efficacité énergétique	HotteEE	61,8	
Débit volumique d'air mesuré au meilleur point	Q <sub>BEP</sub>	348	m <sup>3</sup> /h
Pression d'air mesurée au meilleur point	P <sub>BEP</sub>	332	Pa
Débit d'air maximum	Q <sub>max</sub>	504,8	m <sup>3</sup> /h
Puissance électrique d'entrée mesurée au meilleur point	W <sub>BEP</sub>	126,2	W
Puissance nominale du système d'éclairage	W <sub>L</sub>	4	W
Puissance moyenne du système d'éclairage sur la surface de cuisson	E <sub>moyenne</sub>	150	
Consommation électrique mesurée en mode veille	P <sub>o</sub>	-	W
Consommation d'énergie mesurée à l'arrêt	P <sub>s</sub>	-	W
Niveau sonore	L <sub>WA</sub>	47/65	dB
Coordonnées de contact	Chal-Tec GmbH, Wallstraße 16, 10179, Berlin, Allemagne		

---

## INFORMATIONS SUR LE RECYCLAGE

---



Si l'élimination des appareils électriques et électroniques est réglementée dans votre pays, ce symbole sur le produit ou sur l'emballage indique qu'il ne doit pas être jeté avec les ordures ménagères. Vous devez l'acheminer vers un point de collecte pour le recyclage des équipements électriques et électroniques. En respectant des règles de recyclage, vous protégez l'environnement et la santé de vos semblables des conséquences négatives. Pour plus d'informations sur le recyclage et l'élimination de ce produit, contactez votre autorité locale ou votre service d'élimination des déchets ménagers.

---

## FABRICANT ET IMPORTATEUR (UK)

---

### Fabricant :

Chal-Tec GmbH, Wallstraße 16, 10179 Berlin, Allemagne.

### Importateur pour la Grande Bretagne :

Chal-Tec UK limited  
Unit 6 Riverside Business Centre  
Brighton Road  
Shoreham-by-Sea  
BN43 6RE  
Royaume Uni

**Gentile Cliente,**

La ringraziamo per aver acquistato il dispositivo. La preghiamo di leggere attentamente le seguenti istruzioni per l'uso e di seguirle per evitare possibili danni tecnici. Non ci assumiamo alcuna responsabilità per danni scaturiti da una mancata osservazione delle avvertenze di sicurezza e da un uso improprio del dispositivo. Scansionare il codice QR seguente, per accedere al manuale d'uso più attuale e per ricevere informazioni sul prodotto.



---

**INDICE**

---

Avvertenze di sicurezza	68
Installazione	70
Utilizzo	73
Spia LCD	75
Cambiare la lampadina	75
Sostituire il filtro a carboni attivi	76
Pulizia e manutenzione	77
Correzione degli errori	78
Note per la tutela dell'ambiente	79
Scheda informativa del prodotto	80
Avviso di smaltimento	82
Produttore e importatore (UK)	82

---

**DATI TECNICI**

---

Numero articolo	10045390, 10045391
Alimentazione	220-240 V ~ 50/60 Hz

---

## AVVERTENZE DI SICUREZZA

---

- Leggere attentamente tutte le istruzioni prima dell'uso e conservare il manuale per consultazioni future.
- Il montaggio può essere eseguito solo da un tecnico qualificato. Prima di utilizzare la cappa aspirante, accertarsi che la tensione (V) e la frequenza (Hz) indicate corrispondano alla tensione (V) e alla frequenza (Hz) domestiche.
- Si declina ogni responsabilità per danni derivati da un uso improprio e da un'installazione errata della cappa aspirante.
- I bambini di età inferiore agli 8 anni non possono usare la cappa aspirante.
- Il dispositivo non è idoneo per un uso commerciale, bensì domestico e in ambienti simili.
- Pulire regolarmente il dispositivo e il filtro in modo che il dispositivo possa sempre funzionare in maniera efficiente.
- Staccare sempre la spina dalla presa.
- Pulire il dispositivo esattamente come indicato nel manuale.
- Non utilizzare fiamme vive sotto la cappa aspirante.
- Se il dispositivo non funziona in modo corretto, rivolgersi al produttore o ad un'azienda specializzata.
- I bambini a partire da 8 anni e le persone con limitate capacità fisiche, psichiche e sensoriali possono utilizzare il dispositivo solo se sono stati istruiti da una persona responsabile della loro sicurezza sulle modalità d'uso e sulle procedure di sicurezza e se questi comprendono i rischi associati.
- Se il cavo di alimentazione o la spina sono danneggiati, devono essere sostituiti dal produttore, da un'azienda tecnica autorizzata o da una persona con qualifica equivalente.
- Se la cappa aspirante viene usata con fornelli che bruciano gas o combustibili, la stanza deve essere adeguatamente ventilata.
- Non cucinare alimenti alla fiamma (flambè) sotto la cappa aspirante.
- Attenzione: le superfici del dispositivo possono diventare molto calde durante l'uso.

### Note importanti per l'installazione

- L'aria non deve essere condotta in uno scarico utilizzato per aspirare gas di combustione o altri combustibili (ciò non si applica per dispositivi che emettono solo aria nella stanza).
- Osservare tutte le disposizioni regionali relative all'incasso di dispositivi di ventilazione.

## Note importanti sulla modalità di estrazione



### AVVERTENZA

pericolo di intossicazione da gas di scarico! Non mettere in funzione il dispositivo con funzione di scarico mentre è attivo un impianto di riscaldamento che utilizza l'aria ambiente e se non è presente un'areazione sufficiente.

Gli impianti di riscaldamento che sfruttano l'aria ambiente (ad es. stufe a gas, a gasolio, a legna o a carbone, scaldacqua istantanei, scaldabagno), aspirano l'aria dalla stanza e la conducono all'esterno attraverso un tubo di scarico o un camino. In modalità di estrazione dell'aria, l'aria viene aspirata dalla cucina e dalle stanze adiacenti. In caso di areazione insufficiente, si crea una depressione. I gas tossici del camino vengono riaspirati negli ambienti domestici.

- Assicurarsi che ci sia sempre un apporto di aria fresca sufficiente e che l'aria possa circolare.
- La cassetta a muro per areazione o sfato da sola non garantisce un'areazione sufficiente.

Un utilizzo sicuro è possibile solo se la depressione nella stanza dove è installato l'impianto di riscaldamento non supera i 4 Pa (0,04 mbar). Ciò è possibile solo se l'aria necessaria per la combustione può affluire nella stanza attraverso aperture permanenti come porte, finestre, in combinazione con una cassetta a muro per areazione o sfato. Si consiglia in ogni caso di rivolgersi ad un esperto di impianti di areazione in grado di fornire valutazioni sull'intero sistema di ventilazione della casa. Se necessario, il tecnico può indicare le misure di areazione da intraprendere.

Se la cappa aspirante viene impiegata esclusivamente con funzione di ricircolo dell'aria, l'utilizzo è possibile senza limiti.

## Note importanti per smontare il dispositivo

- Per smontare il dispositivo, seguire i passaggi relativi a installazione/montaggio in ordine inverso.
- Servirsi di una seconda persona per smontare il dispositivo per evitare lesioni.

## INSTALLAZIONE

### Preparazione

Se si dispone di uno scarico verso l'esterno, installare la cappa aspirante come mostrato nella figura a destra. Il canale di scarico deve avere un diametro di almeno 150 mm ed essere fatto di smalto, alluminio o composto da un tubo flessibile e resistente al calore.

- Prima dell'installazione spegnere il dispositivo e staccare la spina.
- Installare la cappa aspirante ad un'altezza di 65-75 cm sopra il piano cottura.

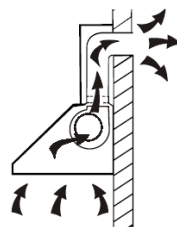

### Installazione con scarico all'esterno

**Nota:** prestare attenzione alle avvertenze di sicurezza se si utilizza lo scarico all'esterno. Se la cappa aspirante è in funzione contemporaneamente con un altro dispositivo che trae energia da un'altra fonte di corrente, la depressione nella stanza non deve superare i 4 Pa (4 x 10<sup>-5</sup> Bar).



#### ATTENZIONE

pericolo di folgorazione! Utilizzare solo le viti e gli elementi di fissaggio forniti per installare la cappa e seguire le istruzioni di questo manuale. In caso contrario c'è il pericolo di scosse elettriche.

- Eseguire due fori sul mobile posteriore della cucina. La distanza tra i due fori deve essere di 430 mm.
- La staffa di fissaggio può essere regolata da 6 mm a 25 mm.

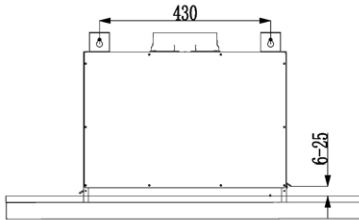

- Il taglio del mobile da cucina è di 520 mm x 180 mm.
- Per prima cosa fissare la staffa di fissaggio alla cappa e farla scorrere nell'area ritagliata.

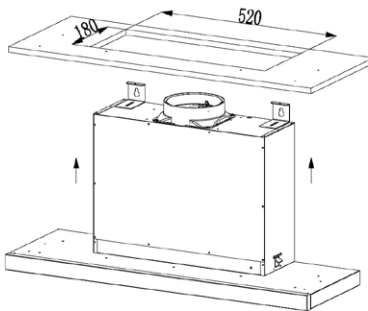

- Sollevare la cappa in modo che la staffa si trovi sopra il mobile e che si appoggi su di esso, evitando allo stesso tempo che la cappa possa cadere.
- Girare la vite in senso orario, come mostrato nella seguente figura per bloccare la staffa in posizione. Per allentare la staffa, girare le viti in senso antiorario.
- Utilizzare le viti ST6x40 mm per fissare la staffa superiore alla parte posteriore del mobile da cucina.
- Le viti ST4x20 mm servono a fissare la cappa alla staffa del mobile da cucina.

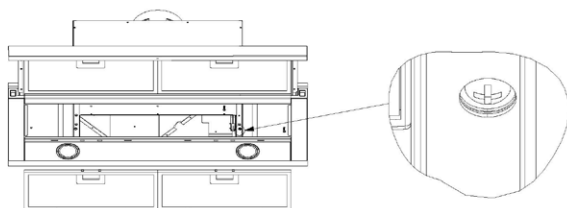
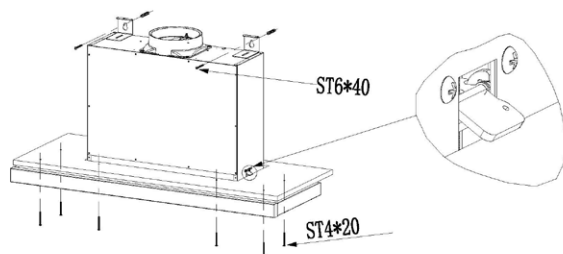

**Nota:** il tubo di scarico estensibile non é incluso nella consegna, si tratta di un accessorio opzionale. Rimuovere la pellicola protettiva prima dell'installazione.

- Fissare la valvola di non ritorno all'uscita dell'aria della cappa. Collegare il tubo di scarico alla valvola di non ritorno come mostrato sotto.

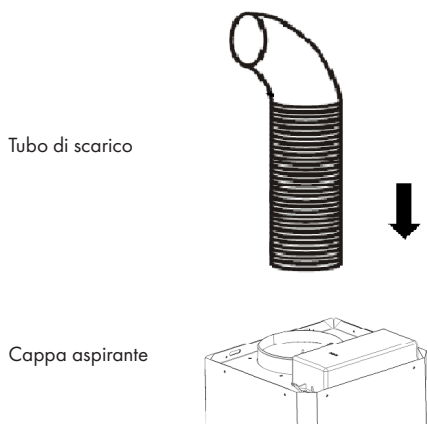



## Installazione con ricircolo dell'aria

Se non si dispone di uno scarico esterno, non è necessario un tubo di scarico. L'installazione è la stessa dell'installazione con ventilazione esterna.

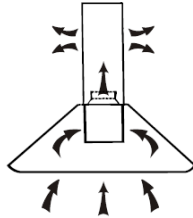

## UTILIZZO

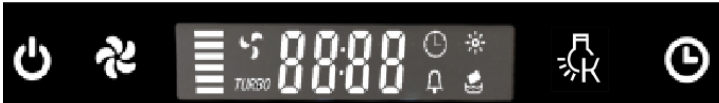



Una volta collegato all'alimentazione, il dispositivo si trova in modalità stand-by.

**Accensione/spengimento:** il dispositivo si accende e si spegne con il tasto .



**Regolazione della velocità della ventola:** premere il tasto  per regolare la velocità del motore nella sequenza seguente: "lento- medio- veloce- lento" ecc.

### Tasto luce





Premere brevemente il tasto per regolare l'illuminazione.

Premendo a lungo il tasto  in modalità operativa o in stand-by, si può regolare il valore Kelvin (la temperatura della luce). Lo schermo LCD indica il valore Kelvin attuale (da E1 - E6; impostazione luminosità da L1 - L3). La luminosità può essere regolata durante questa modalità di impostazione premendo il tasto . Una volta selezionato il valore Kelvin, premere nuovamente  per salvarlo.

### Impostazione timer



1. In modalità stand-by, tenere premuto  per impostare il timer. L'indicatore delle ore inizia a lampeggiare. Premere il tasto luce o velocità per le impostazioni. Una volta impostate le ore, l'indicatore dei minuti inizia a lampeggiare. Premere  e



-  per le impostazioni. Premendo , il numero diventa più piccolo, premendo , il numero diventa più grande.
2. Premendo brevemente il tasto mentre il dispositivo è in funzione, è possibile impostare il conto alla rovescia fino allo spegnimento automatico. Sequenza predefinita: OFF → 15 min → 30 min → 45 min → 60min.
  3. Premendo i tasti  e , si può regolare il conto alla rovescia fino allo spegnimento automatico. Una breve pressione regola il tempo ad incrementi di 1 minuto, premendo a lungo il tempo si regola ad incrementi maggiori.
  4. In caso di inattività superiore ai 5 secondi, il conto alla rovescia inizia automaticamente. Il display del timer rimane acceso.
  5. Una volta trascorso il tempo impostato, sia il motore che la luce si spengono automaticamente e il dispositivo passa in stand-by.

### VENTOLA VELOCITÀ + LUCE



1. Premendo i tasti  e  contemporaneamente, mentre il dispositivo è acceso, si attiva il timer breve. Dopo 5 minuti, sia il motore che la luce dell'apparecchio si spengono automaticamente e l'apparecchio passa in modalità stand-by.
2. Se spegnendo il dispositivo si preme il simbolo della pulizia e quest'ultima e la luce del motore sono accese, il tempo totale di operatività può essere resettato. Il tempo totale di operatività può essere visualizzato quando il simbolo della pulizia è spento.

## SPIA LCD



- 1 Funzione ventola
- 2 Spia orario
- 3 Timer
- 4 Luce
- 5 Livello ventola
- 6 Allarme
- 7 L'indicatore di pulizia appare quando il tempo di funzionamento ha raggiunto le 14 ore.

## CAMBIARE LA LAMPADINA

1. Rimuovere i due filtri e le 3 viti sul retro del vano della lampadina.

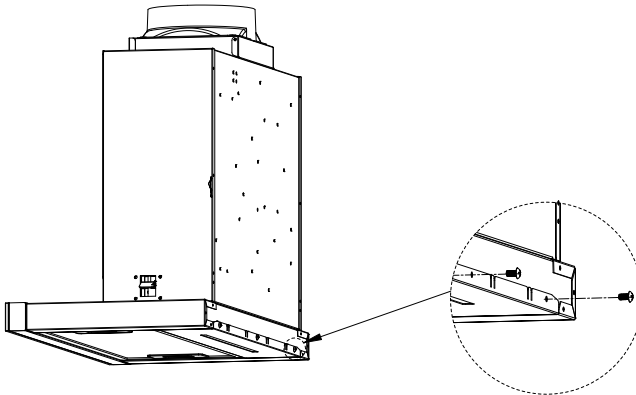

2. Aprire il vano della lampadina dopo aver rimosso le viti.

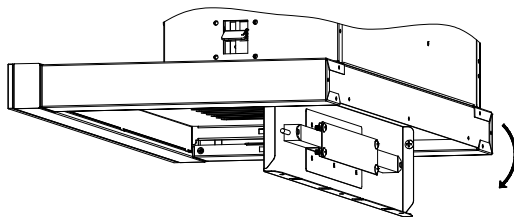

3. Rimuovere le 4 viti sulla piastrina a LED e sostituire le strisce a LED.

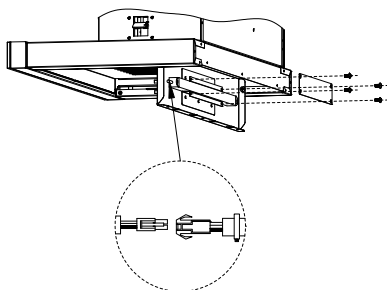

## SOSTITUIRE IL FILTRO A CARBONI ATTIVI

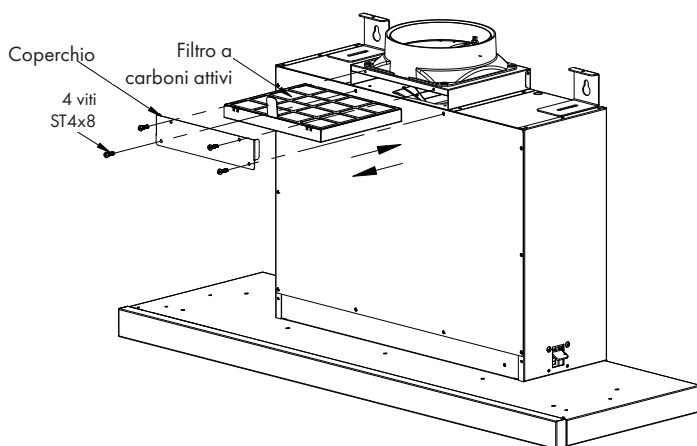

Rimuovere 4 viti dal coperchio. Rimuovere il coperchio. Sostituire il filtro a carbone attivo come mostrato nell'immagine sopra.

---

## PULIZIA E MANUTENZIONE

---

**Nota :** Spegner e scollegare la cappa prima della pulizia e della manutenzione.

### **Pulizia regolare**

Usare un panno morbido inumidito con acqua tiepida e sapone leggero o un detergente per la casa delicato. Non usare mai spugne metalliche o materiali abrasivi o chimici per pulire il dispositivo.

### **Pulizia mensile del filtro anti-grasso**

---

Nota: pulire il filtro ogni mese per evitare il pericolo di incendio

Grasso, fumo, polvere, ecc. si accumulano nel filtro. Il filtro ha quindi un'influenza diretta sull'efficacia della cappa. Se il filtro non viene pulito, i residui di grasso (potenzialmente infiammabili) impregnano il filtro. Pulire il filtro con un detergente per la casa.

### **Pulizia annuale del filtro a carboni attivi**

---

Nota: valido solo per cappe aspiranti senza scarico esterno!

Questo filtro filtra gli odori e in base alla frequenza di utilizzo deve essere sostituito almeno una volta all'anno.

### **Cambiare le lampadine**

1. Spegner l'apparecchio e staccare la spina dalla presa.
2. Rimuovere il coperchio della lampadina allentando 2 viti.
3. Svitare la lampadina da cambiare.
4. Inserire una lampadina dello stesso tipo e potenza.

## CORREZIONE DEGLI ERRORI

Errore	Causa	Soluzione
La luce è accesa ma la ventola non funziona.	La pala della ventola è bloccata.	La riparazione e la manutenzione dell'apparecchio possono essere eseguite solo da personale qualificato.
	Il motore è danneggiato.	
Luce e ventola non funzionano.	La lampadina è bruciata.	Sostituire la lampadina.
	Il cavo non è collegato bene.	Collegare correttamente il cavo nella presa.
La cappa vibra.	La pala della ventola è danneggiata.	La riparazione e la manutenzione dell'apparecchio possono essere eseguite solo da personale qualificato.
	Il motore della ventola non è stato montato correttamente.	La riparazione e la manutenzione dell'apparecchio possono essere eseguite solo da personale qualificato.
	Il dispositivo non è stato agganciato correttamente alla staffa di fissaggio.	Rimuovere la cappa e controllare che la staffa di fissaggio sia nella posizione corretta.
Il dispositivo non aspira correttamente.	La distanza tra il piano di cottura e la cappa è troppo grande.	Ridurre la distanza a 65 – 75 cm.

---

## NOTE PER LA TUTELA DELL' AMBIENTE

---

- Quando si cucina, assicurarsi che ci sia una circolazione dell'aria sufficiente in modo che la cappa possa funzionare in modo efficiente e silenzioso.
- Regolare la velocità della ventola in base alla quantità di vapore prodotto durante la cottura. Usare la modalità intensiva solo quando è necessario. Più bassa è la velocità della ventola, meno energia viene consumata.
- Se durante la cottura si producono grandi quantità di vapore, selezionare in tempo una velocità della ventola più alta. Se il vapore di cottura si è già diffuso in tutta la cucina, lasciare in funzione la cappa più a lungo.
- Spegnerla cappa dopo l'uso.
- Spegnerla illuminazione dopo l'uso.
- Pulire il filtro a intervalli regolari e sostituirlo se necessario per aumentare l'efficacia del sistema di ventilazione e prevenire i rischi di incendio.
- Mettere sempre il coperchio durante la cottura per ridurre il vapore di cottura e la condensa.

## SCHEDA INFORMATIVA DEL PRODOTTO

### Informazioni secondo il regolamento (EU) Nr. 65/2014

Metodi di misurazione e di calcolo secondo EN 61591:1997+A1:2006+A2:2011+A11:2014+A12:2015

Numero articolo	10045390, 10045391		
Denominazione	Simbolo	Valore	Unità
Consumo energetico annuale	AEC <sub>hood</sub>	53,6	kWh/anno
Classe di efficienza energetica		B	
Efficienza fluidodinamica	FDE <sub>hood</sub>	25,4	
Classe per l'efficienza fluidodinamica		B	
Efficienza di illuminazione	LE <sub>hood</sub>	38	Lux/W
Classe di efficienza di illuminazione		A	
Efficienza di filtrazione dei grassi	GFE <sub>hood</sub>	67,2	%
Classe di efficienza di filtrazione dei grassi		D	
Flusso d'aria a velocità minima e massima in modalità normale, è esclusa la modalità con livello di velocità intensiva o rapida.		226,7/477,3	m <sup>3</sup> /h
Flusso d'aria con funzionamento in modalità intensiva o rapida.		640,1	
Potenza sonora ponderata A delle emissioni di rumore aereo alla velocità minima e massima disponibile durante il normale funzionamento		47/65	dB
Potenza sonora ponderata A delle emissioni di rumore aereo durante il funzionamento al livello di velocità intensivo o rapido		71	dB
Potenza assorbita in modo spento	P <sub>0</sub>	0	W
Potenza assorbita in modo stand-by	P <sub>s</sub>	-	W
Contatti	Chal-Tec GmbH, Wallstraße 16, 10179, Berlino, Germania		



### Informazioni secondo il regolamento (EU) Nr. 66/2014

Metodi di misurazione e di calcolo secondo EN 61591:1997+A1:2006+A2:2011+A11:2014+A12:2015

Numero articolo	10045390, 10045391		
Denominazione	Simbolo	Valore	Unità
Consumo energetico annuale	$AEC_{hood}$	53,6	kWh/anno
Fattore di incremento nel tempo	$f$	1,1	
Efficienza fluidodinamica	$FDE_{hood}$	25,4	
Indice di efficienza energetica	$EEl_{hood}$	61,8	
Portata d'aria misurata al punto di massima efficienza	$Q_{BEP}$	348	$m^3/h$
Pressione dell'aria misurata al punto di massima efficienza	$P_{BEP}$	332	Pa
Flusso d'aria massimo	$Q_{max}$	504,8	$m^3/h$
Potenza elettrica assorbita al punto di massima efficienza	$W_{BEP}$	126,2	W
Potenza nominale del sistema di illuminazione	$W_L$	4	W
Illuminamento medio del sistema di illuminazione sulla superficie di cottura	$E_{middle}$	150	
Potenza assorbita misurata in modo stand-by	$P_o$	-	W
Potenza assorbita misurata in modo spento	$P_s$	-	W
Livello di potenza sonora	$L_{WA}$	47/65	dB
Contatti	Chal-Tec GmbH, Wallstraße 16, 10179, Berlino, Germania		

---

## AVVISO DI SMALTIMENTO

---



Se nel vostro Paese sono vigenti regolamenti legislativi relativi allo smaltimento di dispositivi elettrici ed elettronici, questo simbolo sul prodotto o sull'imballaggio indica che non è consentito smaltire questo prodotto nei rifiuti casalinghi. Il dispositivo deve invece essere portato in un centro di raccolta per il riciclaggio di dispositivi elettrici ed elettronici. Lo smaltimento conforme tutela l'ambiente e salvaguarda la salute del prossimo da conseguenze negative. Informazioni riguardanti il riciclaggio e lo smaltimento di questo prodotto sono disponibili presso l'amministrazione locale o il servizio di smaltimento dei rifiuti.

---

## PRODUTTORE E IMPORTATORE (UK)

---

**Produttore:**

Chal-Tec GmbH, Wallstraße 16, 10179 Berlino, Germania.

**Importatore per la Gran Bretagna:**

Chal-Tec UK limited  
Unit 6 Riverside Business Centre  
Brighton Road  
Shoreham-by-Sea  
BN43 6RE  
Regno Unito





**KLARSTEIN**