

WONDERWALL

Infrarot-Heizung
Infrared Heater
Radiador infrarrojo
Radiateur Infrarouge
Radiatore a infrarossi

10045472



COMFORTING
OMFORTING
FORTINGCOI
TINGCOMFO
COMFORTING
OMFORTING
FORTINGCOI
TINGCOMFO

KLARSTEIN

www.klarstein.com

Hinweis: Dieses Produkt ist nur für gut isolierte Räume oder für den gelegentlichen Gebrauch geeignet.

Note: This product is only suitable for well insulated spaces or occasional use.

Nota: Este producto está indicado únicamente en lugares abrigados o para una utilización puntual.

Remarque : Ce produit ne peut être utilisé que dans des locaux bien isolés ou de manière occasionnelle.

Avvertencia: Questo prodotto è adatto solo per spazi ben isolati o uso occasionale.

Sehr geehrter Kunde,

wir gratulieren Ihnen zum Erwerb Ihres Gerätes. Lesen Sie die folgenden Hinweise sorgfältig durch und befolgen Sie diese, um möglichen Schäden vorzubeugen. Für Schäden, die durch Missachtung der Hinweise und unsachgemäßen Gebrauch entstehen, übernehmen wir keine Haftung. Scannen Sie den folgenden QR-Code, um Zugriff auf die aktuellste Bedienungsanleitung und weitere Informationen rund um das Produkt zu erhalten:



INHALTSVERZEICHNIS

Produktdatenblatt 4	
Sicherheitshinweise 5	
Wandinstallation 6	
Bedienfeld und Fernbedienung 7	
Bedienung 8	
Gerätesteuerung per Smartphone 9	
Reinigung und Pflege 11	
Fehlersuche und Fehlerbehebung 11	
Spezielle Entsorgungshinweise für Verbraucher in Deutschland 12	
Hinweise zur Entsorgung 14	
Konformitätserklärung 14	

English 15
Español 25
Français 35
Italiano 45

TECHNISCHE DATEN

Artikelnummer	10045472
Stromversorgung	220-240 V – 50 Hz
Leistung	1200 W
WiFi-Standard	802.11 b/g/n
WiFi-Frequenz	2.4 GHz
WiFi-Sendeleistung (max.)	20 dBm

PRODUKTDATENBLATT

Modellkennung(en)	10045472				
Angabe	Symbol	Wert	Einheit	Angabe	Einheit
Wärmeleistung				Nur bei elektrischen Speicher-Einzelraumheizgeräten: Art der Regelung der Wärmezufuhr	
Nennwärmeleistung	P_{nom}	1.2	kW	Manuelle Regelung der Wärmezufuhr mit integriertem Thermostat	k.A.
Mindestwärmeleistung (Richtwert)	P_{min}	1.2	kW	Manuelle Regelung der Wärmezufuhr mit Rückmeldung der Raum- und/oder Außentemperatur	k.A.
Maximale kontinuierliche Wärmeleistung	$P_{max,c}$	1.2	kW	Elektronische Regelung der Wärmezufuhr mit Rückmeldung der Raum- und/oder Außentemperatur	k.A.
Hilfsstromverbrauch				Wärmeabgabe mit Gebläseunterstützung	k.A.
Bei Nennwärmeleistung (Ventilator-Motor)	$e_{l,max}$	k.A.	kW	Art der Wärmeleistung/Raumtemperaturkontrolle	
Bei Mindestwärmeleistung (Ventilator-Motor)	$e_{l,min}$	k.A.	kW	Einstufige Wärmeleistung, keine Raumtemperaturkontrolle	nein
Im Bereitschaftszustand	$e_{l,SB}$	0.26	W	Zwei oder mehr manuell einstellbare Stufen, keine Raumtemperaturkontrolle	nein
				Raumtemperaturkontrolle mit mechanischem Thermostat	nein
				Mit elektronischer Raumtemperaturkontrolle	nein
				Mit elektronischer Raumtemperaturkontrolle und Tageszeitregelung	nein
				Mit elektronischer Raumtemperaturkontrolle und Wochentagsregelung	ja
				Sonstige Regelungsoptionen	
				Raumtemperaturkontrolle mit Präsenzerkennung	nein
				Raumtemperaturkontrolle mit Erkennung offener Fenster	ja
				Mit Fernbedienungsoption	nein
				Mit adaptiver Regelung des Heizbeginns	nein
				Mit Betriebszeitbegrenzung	ja
Mit Schwarzkugelsensor	nein				
Kontaktangaben	Chal-Tec GmbH, Wallstraße 16, 10179, Berlin, Deutschland				

SICHERHEITSHINWEISE

- Prüfen Sie vor der Benutzung die angegebene Spannung auf der Geräteplakette und schließen Sie das Gerät nur an Steckdosen an, die der Spannung des Geräts entsprechen.
- Falls das Netzkabel beschädigt ist, lassen Sie es von einer ausgebildeten Fachkraft ersetzen.
- Stellen Sie die Heizung nicht direkt unter der Steckdose auf.
- Halten Sie einen Meter Abstand zu brennbaren Materialien wie Möbeln, Vorhängen oder Ähnlichem.
- Benutzen Sie das Gerät außerhalb der Reichweite von Kindern. Kinder dürfen das Gerät nur unter Aufsicht bedienen.
- Das Gerät ist nicht für den kommerziellen Gebrauch, sondern nur für Gebrauch im Haushalt und in ähnlichen Umgebungen vorgesehen.
- Benutzen Sie das Gerät nicht, wenn es Fehlfunktionen aufweist oder in irgendeiner Form beschädigt wurde.
- Reparaturen dürfen nur von ausgebildeten Fachkräften durchgeführt werden.
- Falsch oder eigenständig ausgeführte Reparaturen stellen ein Verletzungsrisiko dar.
- Verlegen Sie das Netzkabel nicht unter Teppichen oder Läufern.
- Achten Sie darauf, dass das Netzkabel nicht über scharfe Kanten oder heiße Oberflächen verläuft.
- Decken Sie die Heizung nicht ab, um ein Überhitzen zu vermeiden.
- Benutzen Sie das Gerät nicht mit einem externen Timer, einer ferngesteuerten Steckdose oder einem anderen Gerät, das die Heizung automatisch ein- und ausschaltet.
- Tauchen Sie das Gerät nicht in Wasser oder andere Flüssigkeiten.
- Benutzen Sie das Gerät nicht in der Nähe von Badewannen, Duschen oder Swimmingpools.
- Benutzen Sie das Gerät nicht im Freien.
- Benutzen Sie das Gerät nicht mit nassen Händen.
- Benutzen Sie das Gerät nicht auf oder in der Nähe heißer Oberflächen.
- Benutzen Sie das Gerät nicht mit beschädigtem Netzkabel.
- Ziehen Sie vor der Reinigung den Stecker aus der Steckdose und lassen Sie das Gerät vollständig abkühlen.
- Benutzen Sie zur Reinigung keine Scheuermittel.
- Verwenden Sie nur Zubehör, das vom Hersteller ausdrücklich dafür zugelassen ist.
- Kinder ab 8 Jahren, psychisch, sensorisch und körperlich eingeschränkte Menschen dürfen das Gerät nur benutzen, wenn sie vorher von einer für sie verantwortlichen Aufsichtsperson ausführlich mit den Funktionen und den Sicherheitsvorkehrungen vertraut gemacht wurden und die damit verbundenen Risiken verstehen.
- Achten Sie darauf, dass Kinder nicht mit dem Gerät spielen.





VORSICHT

Verbrennungsgefahr! Einige Geräteteile können sehr heiß werden.

Achten Sie darauf, dass Sie oder Ihre Kinder sich nicht daran verbrennen.

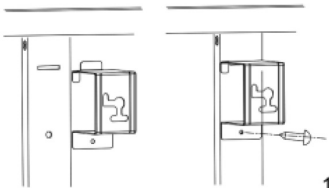
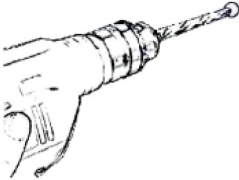
WANDINSTALLATION

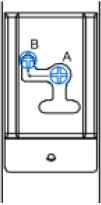
	<p>Nehmen Sie die 4 Metall-Wandhalterungen und die 4 Metallschrauben für die Wandhalterungen aus der Halterung und befestigen Sie diese Halterungen an der Rückseite des Geräts.</p>
	<p>Markieren Sie die Positionen der vier zu bohrenden Löcher an der Wand und bohren Sie die Löcher mit dem Bohrer. Vergewissern Sie sich, dass der Abstand zwischen den einzelnen Löchern mit den runden Löchern an den Halterungen auf der Rückseite des Heizgerätes übereinstimmt.</p>
	<p>Setzen Sie die Kunststoffdübel in die Löcher ein.</p>
	<p>Setzen Sie die Metallschrauben in die Dübel ein.</p>
	<p>Heben Sie das Heizgerät an, richten Sie die vier runden Löcher an den Halterungen auf der Rückseite des Heizgeräts an den vier Schrauben an der Wand aus, und schieben Sie die Schraube von Position A nach Position B, indem Sie das Heizgerät leicht bewegen.</p>

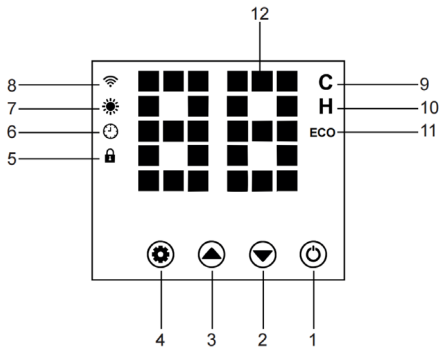

BEDIENFELD UND FERNBEDIENUNG



1	Ein/Aus-Taste	7	Heizsymbol
2	Temperatur / Timer runter	8	Wi-Fi-Symbol
	Lange drücken, um die Kindersicherung zu deaktivieren		
3	Temperatur / Timer hoch	9	Symbol für den Temperatur-Modus
	Lange drücken, um die Kindersicherung zu aktivieren		
4	Einstellungen	10	Symbol für den Timer-Modus
5	Kindersicherungssymbol	11	ECO-Anzeige (Erkennung offener Fenster)
6	Timersymbol	12	Display, für Temperatur / Timer

1	Display ausschalten	
2	ECO-Modus	
3	Temperatur erhöhen	
4	Timer	
5	Temperatur verringern	
6	Kindersicherung	
7	Ein/Aus	

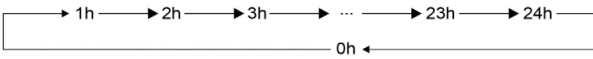
BEDIENUNG

1	Stecken Sie den Stecker in die Steckdose.
2	Schalten Sie den Hauptschalter ein. Sie hören einen Piepton. Das große Display leuchtet auf, [--] wird angezeigt, das Wi-Fi-Symbol blinkt und die Heizung wechselt in den Standby-Modus.
3	Drücken Sie die Taste EIN/AUS auf dem Display. Die voreingestellte Temperatur von 25 °C wird angezeigt. Das Gerät beginnt zu heizen, wenn die Raumtemperatur unter 25 °C liegt. In diesem Fall leuchtet das Heizsymbol auf. Das Gerät hört auf zu heizen, sobald die Raumtemperatur 25°C erreicht oder überschreitet.
4	Drücken Sie die Taste ▲ oder ▼ um die Temperatur einzustellen. Mit jedem Tastendruck wird die Temperatur um ein 1 °C erhöht oder verringert. Die Temperatur lässt sich von 5-50 °C einstellen. Die eingestellte Temperatur blinkt 5 Sekunden auf dem Display und wird dann übernommen.
5	Das Gerät beginnt zu heizen, wenn die eingestellte Temperatur höher ist als die Raumtemperatur. Das Gerät hört auf zu heizen, wenn die Raumtemperatur die eingestellte Temperatur erreicht oder überschreitet.
6	Drücken Sie die Taste  bis das Symbol H für den Timer-Modus leuchtet. Sie können nun den Timer mit den Tasten ▲ oder ▼ einstellen. Mit jedem Tastendruck wird die Zeit um 1 Stunde erhöht oder verringert. Die Zeit lässt sich von 0-24 Stunden einstellen. Die eingestellte Zeit blinkt 5 Sekunden auf dem Display und wird dann übernommen.
	
7	Drücken Sie lang auf die Taste  um die Wi-Fi-Verbindung zu trennen oder zwischen schnellem und langsamem Blinken zu wechseln.

GERÄTESTEUERUNG PER SMARTPHONE

Wenn Sie Ihr Klarstein-Gerät in Ihr heimisches WLAN einbinden, können Sie es ganz bequem über die dazugehörige Klarstein-App bedienen. Die App ermöglicht es Ihnen, nicht nur das Gerät über Ihr Smartphone fernzusteuern, sondern bietet Ihnen zudem Zugang zu Rezepten und weiterführenden Informationen.

Gehen Sie folgendermaßen vor, um Ihr Smartphone mit Ihrem Klarstein-Gerät zu verbinden:

1. Laden Sie zuerst die Klarstein-App herunter, indem Sie mit Ihrem Smartphone den QR-Code scannen (siehe unten) oder laden Sie diese direkt aus dem App Store oder bei Google Play herunter.
2. Versichern Sie sich, dass Ihr Smartphone mit demselben WLAN-Netzwerk verbunden ist, mit dem Ihr Klarstein-Gerät verbunden werden soll.
3. Öffnen Sie die Klarstein-App.
4. Melden Sie sich mit Ihrem Konto an. Wenn Sie noch keinen Account haben, registrieren Sie sich in der Klarstein-App.
5. Folgen Sie den Anweisungen der App.

App-Download

Verwenden Sie die Scan-Funktion Ihres Handys, um den QR-Code zu scannen, und speichern Sie die App auf Ihrem Smartphone.

Hinweis: Weitere Hinweise zur Bedienung der App und Hilfestellungen zur Herstellung der Verbindung mit Ihrem Gerät liefert Ihnen die App, sobald Sie sie das erste Mal öffnen.

iOS	Android
	

Fehlerbehebung bei Verbindungsproblemen

Wenn Ihr Klarstein-Gerät im WLAN nicht gefunden werden kann, überprüfen Sie Folgendes:

1. Das Gerät ist nicht eingesteckt. Stellen Sie sicher, dass Ihr Gerät an eine Steckdose angeschlossen ist.
2. Das Gerät befindet sich nicht im Kopplungsmodus. Stellen Sie sicher, dass die WiFi-Anzeige (LED) auf dem Bedienfeld des Smart-Geräts blinkt, wie in der Anweisung „WiFi-Einstellungen zurücksetzen“ Ihres Smart-Geräts beschrieben (Anweisungen finden Sie in der Regel unter Geräteanschluss).
3. Der WiFi-Zugangspunkt arbeitet nicht auf 2,4 GHz. Vergewissern Sie sich, dass Ihr Zugangspunkt auf dem 2,4-GHz-Band arbeitet und Sie eine eigene SSID auf dem 2,4-GHz-Band haben. Wenn Sie sich über das Betriebsband Ihres Access Points unsicher sind, wenden Sie sich bitte an Ihren Internet-Provider.

Wichtig: Bitte beachten Sie, dass, wenn Ihr WiFi-Router über ein Dualband verfügt - also sowohl im 2,4-GHz- als auch im 5-GHz-Band arbeitet - Sie die SSIDs für jedes Band trennen und die 2,4-GHz-SSID für die Verbindung verwenden müssen.

4. Überprüfen Sie die Firewall-Einstellungen Ihres WiFi-Netzwerks. Die Firewall-Einstellung Ihres WiFi-Netzwerks erlaubt der Klarstein-App möglicherweise nicht, die WiFi-Einstellungen auf Ihrem Smart-Gerät zu konfigurieren. Bitte stellen Sie sicher, dass Sie kein öffentliches WiFi-Netzwerk nutzen, z. B. Flughäfen, Wohnheime, Firmen, etc.
5. Unterschiedliche Anmeldedaten im Smartphone und in der App. Stellen Sie sicher, dass die in der Klarstein-App eingegebenen WiFi-Anmeldedaten mit denen übereinstimmen, mit denen Ihr Smartphone verbunden ist.

Wenn Sie die oben genannten Punkte befolgt haben und Ihr Smartphone sich immer noch nicht mit der App verbinden kann, wenden Sie sich bitte per E-Mail an uns, um Unterstützung zu erhalten: appsupport@go-bbg.com

REINIGUNG UND PFLEGE

Schalten Sie das Heizgerät vor der Reinigung aus und lassen Sie es abkühlen. Trennen Sie die Stromzufuhr zum Gerät. Die Außenseite kann mit einem weichen, feuchten Tuch abgewischt und anschließend getrocknet werden. Verwenden Sie keine scheuernden Reinigungsmittel oder Möbelpolitur, da diese die Oberfläche beschädigen können.

Um das Heizgerät von der Wand zu lösen, öffnen Sie einfach die Schraubkappe und schrauben Sie die Schrauben ab. Wenn Sie die Heizung für einen kurzen Zeitraum nicht benutzen, ziehen Sie den Stecker aus der Steckdose. Wenn Sie das Gerät länger nicht benutzen, können Sie es von der Wand entfernen oder abdecken.

FEHLERSUCHE UND FEHLERBEHEBUNG

Wenn Ihr Heizgerät nicht funktioniert, befolgen Sie bitte diese Anweisungen:

- Vergewissern Sie sich, dass der Hauptschalter oder Ihre Sicherung ordnungsgemäß funktioniert.
- Vergewissern Sie sich, dass die Heizung angeschlossen ist und die Steckdose ordnungsgemäß funktioniert.
- Wenn der ON/OFF-Schalter in der Stellung ON nicht leuchtet, wenden Sie sich an einen Fachbetrieb in Ihrer Nähe.

Hinweis: Wenn Sie weiterhin ein Problem mit Ihrem Heizgerät haben, versuchen Sie nicht das Gerät zu öffnen oder selbst zu reparieren. Dies kann zum Verlust der Garantie, zu Schäden oder Verletzungen führen. Wenden Sie sich an den Händler.

SPEZIELLE ENTSORGUNGSHINWEISE FÜR VERBRAUCHER IN DEUTSCHLAND

Entsorgen Sie Ihre Altgeräte fachgerecht. Dadurch wird gewährleistet, dass die Altgeräte umweltgerecht verwertet und negative Auswirkungen auf die Umwelt und menschliche Gesundheit vermieden werden. Bei der Entsorgung sind folgende Regeln zu beachten:

- Jeder Verbraucher ist gesetzlich verpflichtet, Elektro- und Elektronikaltgeräte (Altgeräte) sowie Batterien und Akkus getrennt vom Hausmüll zu entsorgen. Sie erkennen die entsprechenden Altgeräte durch folgendes Symbol der durchgestrichene Mülltonne (WEEE Symbol). 
- Sie haben Altbatterien und Altakkumulatoren, die nicht vom Altgerät umschlossen sind, sowie Lampen, die zerstörungsfrei aus dem Altgerät entnommen werden können, vor der Abgabe an einer Entsorgungsstelle vom Altgerät zerstörungsfrei zu trennen.
- Bestimmte Lampen und Leuchtmittel fallen ebenso unter das Elektro- und Elektronikgesetz und sind dementsprechend wie Altgeräte zu behandeln. Ausgenommen sind Glühlampen und Halogenlampen. Entsorgen Sie Glühlampen und Halogenlampen bitte über den Hausmüll, sofern Sie nicht das WEEE Symbol tragen.
- Jeder Verbraucher ist für das Löschen von personenbezogenen Daten auf dem Elektro- bzw. Elektronikgerät selbst verantwortlich.

Rücknahmepflicht der Vertreiber

Vertreiber mit einer Verkaufsfläche für Elektro- und Elektronikgeräte von mindestens 400 Quadratmetern sowie Vertreiber von Lebensmitteln mit einer Gesamtverkauffläche von mindestens 800 Quadratmetern, die mehrmals im Kalenderjahr oder dauerhaft Elektro- und Elektronikgeräte anbieten und auf dem Markt bereitstellen, sind verpflichtet,

1. bei der Abgabe eines neuen Elektro- oder Elektronikgerätes an einen Endnutzer ein Altgerät des Endnutzers der gleichen Geräteart, das im Wesentlichen die gleichen Funktionen wie das neue Gerät erfüllt, am Ort der Abgabe oder in unmittelbarer Nähe hierzu unentgeltlich zurückzunehmen und
2. auf Verlangen des Endnutzers Altgeräte, die in keiner äußeren Abmessung größer als 25 Zentimeter sind, im Einzelhandelsgeschäft oder in unmittelbarer Nähe hierzu unentgeltlich zurückzunehmen; die Rücknahme darf nicht an den Kauf eines Elektro- oder Elektronikgerätes geknüpft werden und ist auf drei Altgeräte pro Geräteart beschränkt.

- Bei einem Vertrieb unter Verwendung von Fernkommunikationsmittel ist die unentgeltliche Abholung am Ort der Abgabe auf Elektro- und Elektronikgeräte der Kategorien 1, 2 und 4 gemäß § 2 Abs. 1 ElektroG, nämlich „Wärmeüberträger“, „Bildschirmgeräte“ (Oberfläche von mehr als 100 cm²) oder „Großgeräte“ (letztere mit mindestens einer äußeren Abmessung über 50 Zentimeter) beschränkt. Für andere Elektro- und Elektronikgeräte (Kategorien 3, 5, 6) ist eine Rückgabemöglichkeit in zumutbarer Entfernung zum jeweiligen Endnutzer zu gewährleisten.
- Altgeräte dürfen kostenlos auf dem lokalen Wertstoffhof oder in folgenden Sammelstellen in Ihrer Nähe abgegeben werden:
www.take-e-back.de
- Für Elektro- und Elektronikgeräte der Kategorien 1, 2 und 4 an bieten wir auch die Möglichkeit einer unentgeltlichen Abholung am Ort der Abgabe. Beim Kauf eines Neugeräts haben sie die Möglichkeit eine Altgerätabholung über die Webseite auszuwählen.
- Batterien können überall dort kostenfrei zurückgegeben werden, wo sie verkauft werden (z. B. Super-, Bau-, Drogeriemarkt). Auch Wertstoff- und Recyclinghöfe nehmen Batterien zurück. Sie können Batterien auch per Post an uns zurücksenden. Altbatterien in haushaltsüblichen Mengen können Sie direkt bei uns von Montag bis Freitag zwischen 08:00 und 16:00 Uhr unter der folgenden Adresse unentgeltlich zurückgeben:

Chal-Tec Fulfillment GmbH
Norddeutschlandstr. 3
47475 Kamp-Lintfort

- Wichtig zu beachten ist, dass Lithiumbatterien aus Sicherheitsgründen vor der Rückgabe gegen Kurzschluss gesichert werden müssen (z. B. durch Abkleben der Pole).
- Finden sich unter der durchgestrichenen Mülltonne auf der Batterie zusätzlich die Zeichen Cd, Hg oder Pb ist das ein Hinweis darauf, dass die Batterie gefährliche Schadstoffe enthält. (»Cd« steht für Cadmium, »Pb« für Blei und »Hg« für Quecksilber).

Hinweis zur Abfallvermeidung

Indem Sie die Lebensdauer Ihrer Altgeräte verlängern, tragen Sie dazu bei, Ressourcen effizient zu nutzen und zusätzlichen Müll zu vermeiden. Die Lebensdauer Ihrer Altgeräte können Sie verlängern indem Sie defekte Altgeräte reparieren lassen. Wenn sich Ihr Altgerät in gutem Zustand befindet, könnten Sie es spenden, verschenken oder verkaufen.

HINWEISE ZUR ENTSORGUNG



Wenn es in Ihrem Land eine gesetzliche Regelung zur Entsorgung von elektrischen und elektronischen Geräten gibt, weist dieses Symbol auf dem Produkt oder auf der Verpackung darauf hin, dass dieses Produkt nicht im Hausmüll entsorgt werden darf. Stattdessen muss es zu einer Sammelstelle für das Recycling von elektrischen und elektronischen Geräten gebracht werden. Durch regelkonforme Entsorgung schützen Sie die Umwelt und die Gesundheit Ihrer Mitmenschen vor negativen Konsequenzen. Informationen zum Recycling und zur Entsorgung dieses Produkts, erhalten Sie von Ihrer örtlichen Verwaltung oder Ihrem Hausmüllentsorgungsdienst.

Dieses Produkt enthält Batterien. Wenn es in Ihrem Land eine gesetzliche Regelung zur Entsorgung von Batterien gibt, dürfen die Batterien nicht im Hausmüll entsorgt werden. Informieren Sie sich über die örtlichen Bestimmungen zur Entsorgung von Batterien. Durch regelkonforme Entsorgung schützen Sie die Umwelt und die Gesundheit Ihrer Mitmenschen vor negativen Konsequenzen.

KONFORMITÄTSERKLÄRUNG

**Hersteller:**

Chal-Tec GmbH, Wallstraße 16, 10179 Berlin, Deutschland.

Importeur für Großbritannien:

Berlin Brands Group UK Limited

PO Box 42

272 Kensington High Street

London, W8 6ND

United Kingdom

Hiermit erklärt Chal-Tec GmbH, dass der Funkanlagentyp Wonderwall der Richtlinie 2014/53/EU entspricht. Der vollständige Text der EU-Konformitätserklärung ist unter der folgenden Internetadresse verfügbar:
use.berlin/10045472

Dear customer,

Congratulations on your purchase. Please read the following instructions carefully and follow them to prevent potential damage. We accept no liability for damage caused by disregarding the instructions or improper use. Please scan the QR code to access the latest operating instructions and for further information about the product.



CONTENTS

Product data sheet	16
Safety Instructions	17
Wall installation	18
Control panel and remote control	19
Operation	20
Device control via smartphone	21
Cleaning and Care	23
Troubleshooting	23
Disposal Considerations	24
Declaration of Conformity	24

TECHNICAL DATA

Article number	10045472
Power supply	220-240 V ~ 50 Hz
Power	1200 W
WiFi standard	802.11 b/g/n
WiFi frequency	2.4 GHz
WiFi transmission power (max.)	20 dBm

PRODUCT DATA SHEET

Model identifier(s)	10045472					
Specification	Symbol	Value	Unit	Specification	Unit	
Heat output				Only for electric storage room heaters: Type of heat supply control		
Nominal heat output	P _{nom}	1.2	kW	Manual control of the heat supply with integrated thermostat	N/A	
Minimum heat output (guide value)	P _{min}	1.2	kW	Manual control of the heat supply with feedback of the room and/or outside temperature	N/A	
Maximum continuous heat output	P _{max,c}	1.2	kW	Electronic control of the heat supply with feedback of the room and/or outside temperature	N/A	
Auxiliary power consumption				Heat output with fan support	N/A	
Nominal heat output (fan motor)	eI _{max}	N/A	kW	Type of heat output/room temperature control		
With minimum heat output (fan motor)	eI _{min}	N/A	kW	Single stage heat output, no room temperature control	no	
Standby mode	eI _{SB}	0.26	W	Two or more manually adjustable levels, no room temperature control	no	
				Room temperature control with mechanical thermostat	no	
				With electronic room temperature control	no	
				With electronic room temperature control and time of day control	no	
				With electronic room temperature control and day of week control	yes	
				Other regulatory options		
				Room temperature control with presence detection	no	
				Room temperature control with open window detection	yes	
				With remote control option	no	
				With adaptive control of the heating start	no	
				Operating time limit	yes	
With black ball sensor	no					
Contact details	Chal-Tec GmbH, Wallstraße 16, 10179 Berlin, Germany.					



SAFETY INSTRUCTIONS

- Before use, check the voltage specified on the device label and only connect the device to outlets that match the voltage of the device.
- If the power cord is damaged, have it replaced by a trained professional.
- Do not place the heater directly under a power socket.
- Ensure the appliance is kept one metre away from combustible materials such as furniture, curtains or similar.
- Use the device out of the reach of children. Children may only operate the device under supervision.
- The appliance is intended for use in the home and similar environments only. It is not intended for commercial use.
- Do not use the device if it malfunctions or has been damaged in any way.
- Repairs may only be carried out by trained specialists.
- Incorrectly or independently performed repairs pose a risk of injury.
- Do not run the power cord under carpets or rugs.
- Make sure that the power cord does not come into contact with sharp edges or hot surfaces.
- To prevent it from overheating, do not cover the heater.
- Do not use the appliance with an external timer, a remote-controlled socket or any other device that automatically switches the heating on and off.
- Do not immerse the device in water or other liquids.
- Do not use the device near bathtubs, showers or swimming pools.
- Do not use the device outdoors.
- Do not use the device with wet hands.
- Do not use the appliance on or near hot surfaces.
- Do not use the device with a damaged power cord.
- Before cleaning, unplug the device from the wall outlet and allow it to cool completely.
- Do not use abrasive cleaners for cleaning.
- Only use accessories that are expressly approved for this purpose by the manufacturer.
- Children over 8 years as well as mentally, sensory and physically impaired persons may only use the device if they have been informed in detail about the functions and safety precautions by a supervisor responsible for them beforehand and understand the associated risks.
- Make sure that children do not play with the appliance.

**CAUTION**

Risk of burns! Some parts of the device can become very hot. Be careful not to burn yourself or your children with it.

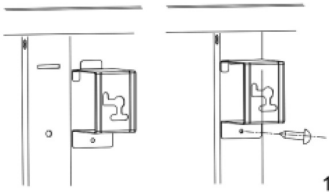
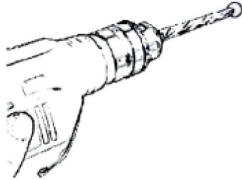
WALL INSTALLATION

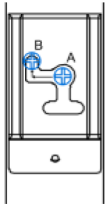
 <p>1</p>	<p>Remove the 4 metal wall brackets and 4 metal wall bracket screws from the bracket and attach these brackets to the back of the unit.</p>
 <p>2</p>	<p>Mark the positions of the four holes to be drilled on the wall and use a drill to drill the holes. Make sure the distance between each hole matches the round hole on the brackets on the back of the heater.</p>
 <p>3</p>	<p>Insert the plastic dowels into the holes.</p>
 <p>4</p>	<p>Insert the metal screws into the dowels.</p>
 <p>5</p>	<p>Lift the heater, align the four round holes on the brackets on the back of the heater with the four screws on the wall, and slide the screw from position A to position B by moving the heater slightly.</p>

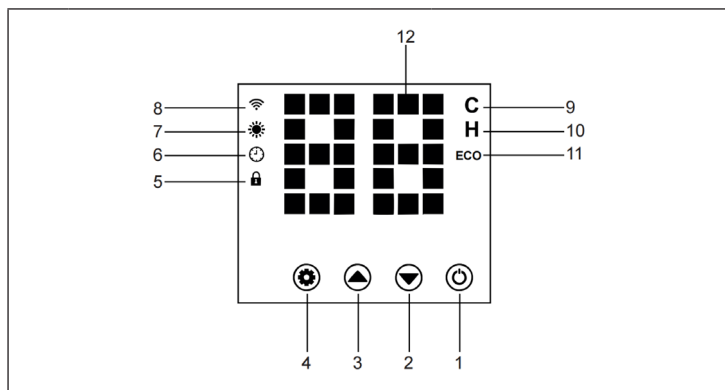

CONTROL PANEL AND REMOTE CONTROL



1	On / off button	7	Heating symbol
2	Temperature / timer down	8	WiFi symbol
	Press and hold to deactivate child lock		
3	Temperature / timer up	9	Temperature mode symbol
	Press and hold to activate child lock		
4	Settings	10	Timer mode symbol
5	Child safety icon	11	ECO indicator (open window detection)
6	Timer symbol	12	Display for temperature / timer

1	Turn off the display	<p>The diagram shows a vertical remote control with several buttons. A line labeled '1' points to a small square button on the left side of the central dial. A line labeled '2' points to an 'ECO' button. A line labeled '3' points to a '+' button. A line labeled '4' points to a 'T' button. A line labeled '5' points to a '-' button. A line labeled '6' points to a lock icon button. A line labeled '7' points to a power icon button.</p>
2	ECO mode	
3	Increase temperature	
4	Timer	
5	Lower temperature	
6	Child safety lock	
7	On / Off	

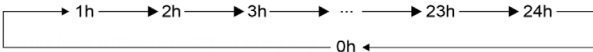
OPERATION

1	Plug the power plug into the mains socket.
2	Turn on the main switch. You will hear a beep. The large display will light up, [--] will be displayed, the WiFi icon will flash and the heater will go into standby mode.
3	Press the ON/OFF button on the display. The preset temperature of 25 °C will be displayed. The device starts heating when the room temperature is below 25 °C. In this case, the heating symbol will light up. The device stops heating as soon as the room temperature reaches or exceeds 25°C.
4	Press the ▲ or ▼ buttons to set the temperature. Each press of the button increases or decreases the temperature by 1 °C. The temperature can be adjusted from 5-50 °C. The set temperature flashes on the display for 5 seconds and is then accepted.
5	The device starts heating when the set temperature is higher than the room temperature. The unit stops heating when the room temperature reaches or exceeds the set temperature.
6	<p>Press the  button until the symbol H for timer mode lights up. You can now set the timer with the ▲ or ▼ button. Each press of the button increases or decreases the time by 1 hour. The time can be set from 0-24 hours. The set time flashes on the display for 5 seconds and is then accepted.</p> 
7	Press and hold the button  to disconnect WiFi or toggle between fast and slow flashing.

DEVICE CONTROL VIA SMARTPHONE

If you integrate your Klarstein appliance into your home WLAN, you can operate it conveniently via the associated Klarstein app. The app not only allows you to control the appliance remotely via your smartphone, but also gives you access to recipes and further information.

Follow these steps to connect your smartphone to your Klarstein appliance:

1. First download the Klarstein app by scanning the QR code with your smartphone (see below) or download it directly from the App Store or Google Play.
2. Make sure that your smartphone is connected to the same WiFi network that your Klarstein device is to be connected to.
3. Open the Klarstein app.
4. Log in with your account. If you don't have an account yet, register in the Klarstein app.
5. Follow the instructions in the app.

App download

Use the scan function of your mobile phone to scan the QR code and save the app on your smartphone.

Note: Further instructions on how to use the app and help on how to connect to your device are provided by the app when you open it for the first time.



Troubleshooting connection problems

If your Klarstein device cannot be found in the WLAN, check the following:

1. The device is not plugged in. Make sure that your unit is plugged into a power outlet.
2. The unit is not in pairing mode. Make sure that the WiFi indicator (LED) on the control panel of the smart device is flashing as described in the "Reset WiFi settings" instruction of your smart device (instructions can usually be found under Device connection).
3. The WiFi access point does not operate on 2.4 GHz. Make sure your access point is operating on the 2.4 GHz band and that you have your own SSID on the 2.4 GHz band. If you are unsure about the operating band of your access point, please contact your internet provider.

Important: Please note that if your WiFi router has a dual band - i.e. operates in both the 2.4 GHz and 5 GHz bands - you must separate the SSIDs for each band and use the 2.4 GHz SSID for the connection

4. Check the firewall settings of your WiFi network. The firewall setting of your WiFi network may not allow the Klarstein App to configure the WiFi settings on your smart device. Please ensure that you do not use a public WiFi network, e.g. airports, dormitories, companies, etc.
5. Different login data in the smartphone and in the app. Make sure that the WiFi login details entered in the Klarstein app match those to which your smartphone is connected.

If you have followed the above points and your smartphone still cannot connect to the app, please contact us by email for assistance: appsupport@go-bbg.com

CLEANING AND CARE

Switch off the heater and let it cool down before cleaning. Disconnect the device from the mains power. The outside can be wiped with a soft, damp cloth and then dried. Do not use abrasive cleaning products or furniture polish as these can damage the surface.

To detach the heater from the wall, simply open the screw cap and unscrew the screws. If you will not be using the heater for a short period of time, remove the plug from the mains socket. If you will not be using the device for a long time, you can remove it from the wall or cover it.

TROUBLESHOOTING

If your heater is not working, please follow these instructions:

- Make sure the main switch or your fuse is working properly.
- Make sure the heater is plugged in and the outlet is working properly.
- If the ON/OFF switch does not light up in the ON position, contact a specialist company in your area.

Note: If you continue to have a problem with your heater, do not attempt to open or repair the device yourself. This may void the warranty and cause damage or injury. Contact the retailer.

DISPOSAL CONSIDERATIONS



If there is a legal regulation in your country regarding the disposal of electrical and electronic equipment, this symbol on the product or on the packaging indicates that this product must not be disposed of with household waste. Instead, it must be taken to a collection point for the recycling of electrical and electronic equipment. By disposing of this product in accordance with the regulations, you protect the environment and the health of those around you from negative consequences. For information on recycling and disposal of this product, contact your local government or household waste disposal service.

This product contains batteries. If there is a legal regulation in your country regarding the disposal of batteries, the batteries must not be disposed of in household waste. Consult your local regulations for the disposal of batteries. By disposing of this product in accordance with the regulations, you are protecting the environment and the health of those around you from negative consequences.

DECLARATION OF CONFORMITY

**Manufacturer:**

Chal-Tec GmbH, Wallstrasse 16, 10179 Berlin, Germany.

Importer for Great Britain:

Berlin Brands Group UK Limited
PO Box 42
272 Kensington High Street
London, W8 6ND
United Kingdom

Chal-Tec GmbH hereby declares that the radio equipment type Wonderwall complies with Directive 2014/53/EU. The complete text of the EU declaration of conformity is available at the following internet address:
use.berlin/10045472

For Great Britain: Hereby, Chal-Tec GmbH declares that the radio equipment type Wonderwall is in compliance with the relevant statutory requirements. The full text of the declaration of conformity is available at the following internet address: use.berlin/10045472

Estimado cliente:

Le felicitamos por la adquisición de este producto. Lea atentamente el siguiente manual y siga cuidadosamente las instrucciones de uso con el fin de evitar posibles daños. La empresa no se responsabiliza de los daños ocasionados por un uso indebido del producto o por haber desatendido las indicaciones de seguridad. Escanee el siguiente código QR para obtener acceso al manual de usuario más reciente y otra información sobre el producto.



ÍNDICE

Ficha técnica del producto	26
Indicaciones de seguridad	27
Instalación en la pared	28
Panel de control y mando a distancia	29
Funcionamiento	30
Control del aparato a través del teléfono inteligente	31
Limpieza y cuidado	33
Detección y reparación de anomalías	33
Indicaciones sobre la retirada del aparato	34
Declaración de conformidad	34

DATOS TÉCNICOS

Número del artículo	10045472
Suministro eléctrico	220-240 V ~ 50 Hz
Potencia	1200 W
Estándar wifi	802.11 b/g/n
Frecuencia wifi	2.4 GHz
Potencia de transmisión wifi (máx.)	20 dBm

FICHA TÉCNICA DEL PRODUCTO

Denominación del modelo	10045472					
Dato	Símbolo	Valor	Unidad	Dato	Unidad	
Potencia térmica				Solo con dispositivos de acumulación de calor eléctricos para abastecimiento local: Tipo de regulación del abastecimiento de calor		
Potencia térmica nominal	P_{nom}	1.2	kW	Regulación manual del abastecimiento de calor con termostato integrado:	n/a	
Potencia térmica mínima (valor orientativo)	P_{min}	1.2	kW	Regulación manual de abastecimiento de calor con aviso de temperatura ambiente y/o exterior	n/a	
Potencia térmica continua máxima	$P_{max,c}$	1.2	kW	Regulación electrónica de abastecimiento de calor con aviso de temperatura ambiente y/o exterior	n/a	
Consumo de corriente auxiliar				Disipación de calor con ventilación auxiliar	n/a	
Con potencia térmica nominal	$e_{l_{max}}$	n/a	kW	Tipo de potencia térmica/control de temperatura ambiente		
Con potencia térmica mínima	$e_{l_{min}}$	n/a	kW	Potencia térmica de un solo nivel, sin control de temperatura ambiente	no	
En modo de espera	$e_{l_{SB}}$	0.26	W	Dos o más niveles regulables manualmente, sin control de temperatura ambiente	no	
				Control de temperatura ambiente con termostato mecánico	no	
				Con control electrónico de temperatura ambiente	no	
				Con control de temperatura ambiente y regulación del momento del día	no	
				Con control de temperatura ambiente y regulación del día de la semana	sí	
				Otras opciones de regulación		
				Control de temperatura ambiente con detección de presencia	no	
				Control de temperatura ambiente con detección de ventanas abiertas	sí	
				Con opción de control remoto	no	
				Con regulación adaptable del comienzo de la calefacción	no	
				Con limitación de tiempo de funcionamiento	sí	
				Con sensor de bulbo negro	no	
				Información de contacto	Chal-Tec GmbH, Wallstraße 16, 10179, Berlín (Alemania)	

INDICACIONES DE SEGURIDAD



- Antes de su utilización, compruebe la tensión en la placa técnica del aparato y conéctelo solamente a tomas de corriente con la misma tensión.
- Si el cable de alimentación está dañado, contacte con un servicio técnico cualificado para su sustitución.
- No coloque el calefactor justo bajo la toma de corriente.
- Mantenga un metro de distancia con materiales inflamables como muebles, cortinas o similares.
- Utilice el aparato exclusivamente fuera del alcance de los niños. Los niños solo podrán utilizar el aparato bajo supervisión.
- Este aparato no está indicado para uso comercial, sino para uso doméstico o entornos similares.
- No utilice el aparato si presenta fallos en el funcionamiento o si ha sufrido cualquier tipo de daños.
- Las reparaciones deberán ser realizadas solamente por personal formado.
- Las reparaciones realizadas de forma incorrecta o por cuenta propia suponen un riesgo de lesiones.
- No pase el cable de alimentación por debajo de alfombras o felpudos.
- Asegúrese de que el cable de alimentación no pase por bordes afilados o superficies calientes.
- No tape el calefactor para evitar un sobrecalentamiento.
- No utilice el aparato con un temporizador externo, una toma de corriente con control remoto u otro aparato que encienda y apague automáticamente la calefacción.
- Nunca sumerja el aparato en agua ni en ningún otro líquido.
- No utilice el aparato cerca de bañeras, duchas o piscinas.
- No utilice el aparato al aire libre.
- No utilice el aparato con las manos mojadas.
- No utilice el aparato encima o cerca de superficies calientes.
- No utilice el aparato con un cable de alimentación dañado.
- Desenchufe el aparato y deje que se enfríe totalmente antes de limpiarlo.
- No utilice productos abrasivos para la limpieza.
- Utilice solamente accesorios que hayan sido expresamente autorizados por el fabricante.
- Los niños mayores de 8 años y las personas con discapacidad física, sensorial o psíquica pueden utilizar el aparato si han sido previamente instruidos por una persona responsable sobre el funcionamiento del mismo y conocen las funciones, las indicaciones de seguridad y los riesgos asociados.
- No permita que niños jueguen con el aparato.



ATENCIÓN

¡Peligro de quemaduras! Algunos componentes del aparato pueden alcanzar temperaturas muy elevadas. Asegúrese de que ni usted ni los niños se quemen.

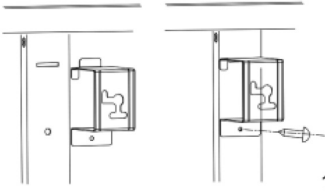
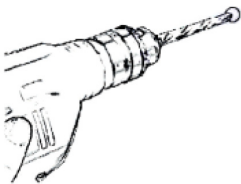
INSTALACIÓN EN LA PARED

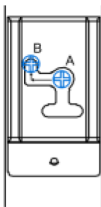
 <p>1</p>	<p>Retire los 4 soportes metálicos de pared y los 4 tornillos metálicos que contienen y fije estos soportes a la parte posterior del aparato.</p>
 <p>2</p>	<p>Marque en la pared las posiciones de los cuatro orificios que debe taladrar y perforo los orificios con el taladro. Asegúrese de que la distancia entre cada orificio coincide con los orificios redondos de los soportes situados en la parte posterior del calefactor.</p>
 <p>3</p>	<p>Introduzca los tacos de plástico en los orificios.</p>
 <p>4</p>	<p>Introduzca los tornillos metálicos en los tacos.</p>
 <p>5</p>	<p>Levante el aparato y alinee los cuatro orificios redondos de los soportes de la parte posterior del aparato con los cuatro tornillos de la pared y deslice el tornillo de la posición A a la posición B moviendo ligeramente el calefactor..</p>

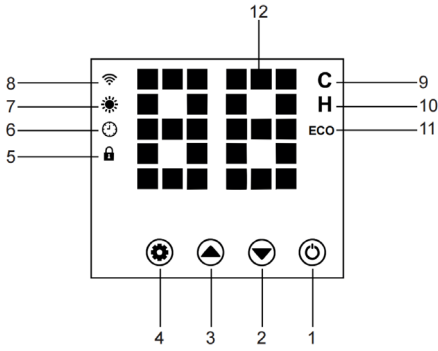

PANEL DE CONTROL Y MANDO A DISTANCIA



1	Botón de encendido/apagado	7	Símbolo de calor
2	Temperatura / Temporizador hacia abajo	8	Símbolo de WiFi
	Pulsar largamente, para desactivar el bloqueo infantil.		
3	Temperatura / Temporizador hacia arriba	9	Símbolo para el modo de temperatura
	Pulsar largamente, para activar el bloqueo infantil.		
4	Configuraciones	10	Símbolo para el modo de temporizador
5	Símbolo de bloqueo infantil	11	Detección de ventanas abiertas
6	Símbolo del temporizador	12	Pantalla, para temperatura / temporizador

1	Apagar la pantalla	
2	Modo ECO	
3	Aumentar temperatura	
4	Temporizador	
5	Disminuir la temperatura	
6	Mecanismo de bloqueo de botones	
7	Encender/apagar	

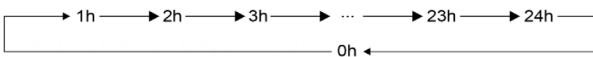
FUNCIONAMIENTO

1	Conecte el enchufe a la toma de corriente.
2	Conecte el interruptor principal. Se escucha un pitido. La pantalla grande se ilumina, aparece [--], el símbolo Wi-Fi parpadea y la estufa pasa al modo de espera.
3	Pulse la tecla ON/OFF de la pantalla. Se visualiza la temperatura preajustada de 25 °C. El aparato empieza a calentar cuando la temperatura ambiente es inferior a 25 °C. En este caso, se enciende el símbolo de calefacción. El aparato deja de calentar cuando la temperatura ambiente alcanza o supera los 25°C.
4	Presione la tecla ▲ o ▼ para ajustar la temperatura deseada. Cada vez que se pulsa el botón, la temperatura aumenta o disminuye 1 °C. Puede ajustar la temperatura entre 5 y 50 °C. La temperatura ajustada parpadea en la pantalla durante 5 segundos y a continuación se acepta.
5	El aparato empieza a calentar cuando la temperatura programada es superior a la temperatura ambiente. El aparato deja de calentar cuando la temperatura ambiente alcanza o supera la temperatura programada.
6	<p>Pulse la tecla  hasta que se encienda el símbolo H del modo temporizador . Ahora puede ajustar el temporizador con las teclas ▲ o ▼ . Cada vez que pulsa la tecla, el tiempo aumenta o disminuye en 1 hora. El tiempo puede ajustarse de 0 a 24 horas. La temperatura ajustada parpadea en la pantalla durante 5 segundos y a continuación se acepta.</p> 
7	Mantenga pulsado el botón  para desconectar la conexión Wi-Fi o para cambiar entre parpadeo rápido y lento.

CONTROL DEL APARATO A TRAVÉS DEL TELÉFONO INTELIGENTE

Si conecta el aparato Klarstein a la red wifi de su casa, podrá manejarlo cómodamente a través de la aplicación «Klarstein». La aplicación no solo permite controlar el aparato a distancia a través del teléfono inteligente, sino que también da acceso a recetas y a más información.

Siga los siguientes pasos para conectar su teléfono inteligente al aparato Klarstein:

1. En primer lugar, descargue la aplicación Klarstein escaneando el código QR con su teléfono inteligente (véase más abajo) o descárguela directamente desde la App Store o Google Play.
2. Asegúrese de que el teléfono inteligente está conectado a la misma red wifi a la que desea conectar el aparato Klarstein.
3. Abra la aplicación de Klarstein.
4. Inicie sesión con su cuenta. Si aún no tiene una cuenta, regístrese en la aplicación de Klarstein.
5. Siga las instrucciones de la aplicación.

Descarga de la aplicación

Utilice la función de escaneo del teléfono para escanear el código QR y guardar la aplicación en el móvil.

Nota: la aplicación le proporcionará instrucciones adicionales sobre cómo usar la aplicación y lo ayudará a conectar su dispositivo tan pronto como lo abra por primera vez.



Solución de problemas de conexión

Si el aparato de Klarstein no puede conectarse a la red wifi, compruebe lo siguiente:

1. El aparato no está enchufado. Asegúrese de que su dispositivo esté conectado a un enchufe.
2. El aparato no se encuentra en modo sincronización. Asegúrese de que el indicador de wifi (led) parpadea en el panel de control del dispositivo inteligente, tal y como se describe en las instrucciones «Restablecer la configuración de Wifi» de su dispositivo inteligente (las instrucciones en general se encuentran en el apartado «Conexión del dispositivo»).
3. El punto de acceso wifi no funciona en 2,4 GHz. Asegúrese de que su punto de acceso funcione en la banda de 2,4 GHz y que tenga su propio SSID en la banda de 2,4 GHz. Si no está seguro de la banda operativa de su punto de acceso, comuníquese con su proveedor de Internet.

Importante: tenga en cuenta que si su rúter wifi tiene una banda dual, es decir, si funciona tanto en la banda de 2,4 GHz como en la de 5 GHz, separe los SSID para cada banda y use el SSID de 2,4 GHz para conectarse.

4. Supervise los ajustes Firewall de su red wifi. Es posible que la configuración del Firewall de su red wifi no permita que la aplicación Klarstein configure los ajustes de wifi en su dispositivo inteligente. Asegúrese de que no está usando ninguna red wifi pública, como por ejemplo de aeropuertos, otros hogares, empresas, etc.
5. Los diferentes datos de inicio de sesión en el teléfono inteligente y en la aplicación le aseguran de que los datos de inicio de sesión wifi de la aplicación de Klarstein coincidan con los que está conectado su teléfono inteligente.

Si ha seguido todos los pasos anteriores y su smartphone aún no puede conectarse a la aplicación, envíenos un correo electrónico para obtener ayuda: appsupport@go-bbg.com

LIMPIEZA Y CUIDADO

Apague siempre el aparato y deje que se enfríe antes de limpiarlo. Desconecte el suministro de gas y electricidad del aparato. El exterior puede limpiarse con un paño suave y húmedo y luego secarse. No utilice productos de limpieza abrasivos ni cera para muebles, ya que podrían dañar la superficie.

Para separar la estufa de la pared, basta con abrir el tapón roscado y desenroscar los tornillos. Si no va a utilizar la estufa durante un breve periodo de tiempo, desenchúfela de la toma de corriente. Si no va a utilizar el aparato durante un periodo de tiempo prolongado, puede retirarlo de la pared o tapanlo.

DETECCIÓN Y REPARACIÓN DE ANOMALÍAS

Si su calefactor no funciona, siga estas instrucciones:

- Asegúrese de que el interruptor principal o su fusible funcionan correctamente.
- Asegúrese de que el calefactor está enchufado y de que la toma de corriente funciona correctamente.
- Si el interruptor ON/OFF no se enciende en la posición ON, póngase en contacto con una empresa especializada de su zona.

Nota: Si sigue teniendo problemas con su estufa, no intente abrir el aparato ni repararlo usted mismo. Esto puede ocasionar la pérdida de la garantía, daños o lesiones. Póngase en contacto con el distribuidor.

INDICACIONES SOBRE LA RETIRADA DEL APARATO



Si en su país existe una disposición legal relativa a la eliminación de aparatos eléctricos y electrónicos, este símbolo estampado en el producto o en el embalaje advierte de que no debe eliminarse como residuo doméstico. En lugar de ello, debe depositarse en un punto de recogida de reciclaje de aparatos eléctricos y electrónicos. Una retirada de aparatos conforme a las leyes contribuye a proteger el medio ambiente y a las personas a su alrededor frente a posibles consecuencias perjudiciales para la salud. Para obtener información más detallada sobre el reciclaje de este producto, póngase en contacto con su ayuntamiento o con el servicio de eliminación de residuos domésticos.

Este producto contiene baterías. Si en su país existe una normativa para la eliminación de baterías, estas no deben ser arrojadas al cubo de la basura común. Infórmese sobre la legislación de su país que regula la retirada y eliminación de las pilas y baterías. La retirada y eliminación de pilas conforme a la ley protege el medio ambiente y a las personas frente a posibles riesgos para la salud.

DECLARACIÓN DE CONFORMIDAD



Fabricante:

Chal-Tec GmbH, Wallstraße 16, 10179 Berlín, Alemania.

Importador para Gran Bretaña:

Berlin Brands Group UK Limited

PO Box 42

272 Kensington High Street

London, W8 6ND

Reino Unido

Chal-Tec GmbH declara por la presente que el tipo de sistema de radio cumple con la Directiva 2014/53/UE. El texto completo de la declaración de conformidad de la UE está disponible en la siguiente dirección de Internet: use.berlin/10040361

Cher client, chère cliente,

Toutes nos félicitations pour l'acquisition de ce nouvel appareil. Lisez attentivement les consignes suivantes et suivez-les pour éviter d'éventuels dommages. Nous ne saurions être tenus pour responsables des dommages dus au non-respect des consignes et à la mauvaise utilisation de l'appareil. Scannez le QR-Code pour obtenir la dernière version du mode d'emploi ainsi que d'autres informations concernant le produit :



SOMMAIRE

Fiche de données produit	36
Consignes de sécurité	37
Installation murale	38
Panneau de commande et télécommande	39
Utilisation	40
Contrôle de l'appareil par smartphone	41
Nettoyage et entretien	43
Identification et résolution des problèmes	43
Informations sur le recyclage	44
Déclaration de conformité	44

FICHE TECHNIQUE

Numéro d'article	10045472
Alimentation	220-240 V ~ 50 Hz
Puissance	1200 W
Norme WiFi	802.11 b/g/n
Fréquence de WiFi	2,4 GHz
Puissance d'émission de WiFi (max)	20 dBm

FICHE DE DONNÉES PRODUIT

Référence (s) du produit	10045472					
Donnée	Symbole	Valeur	Unité	Donnée	Unité	
Puissance calorifique				Uniquement pour les radiateurs électriques à accumulation : Type de régulation de l'apport de chaleur		
Puissance calorifique nominale	P_{nom}	1.2	kW	Régulation manuelle de l'apport de chaleur avec thermostat intégré	n.c.	
Puissance calorifique minimale (indicative)	P_{min}	1.2	kW	Régulation manuelle de l'apport de chaleur avec indication de la température de la pièce et/ou de l'extérieur	n.c.	
Puissance maximale continue de chauffage	$P_{max,c}$	1.2	kW	Régulation électronique de l'apport de chaleur avec indication de la température de la pièce et/ou de l'extérieur	n.c.	
Consommation de courant auxiliaire				Apport de chaleur assisté par ventilateur	n.c.	
A puissance calorifique nominale	eI_{max}	n.c.	kW	Type de chauffage/contrôle de la température de la pièce		
A puissance calorifique minimale	eI_{min}	n.c.	kW	Chauffage à une seule vitesse, pas de contrôle de la température ambiante	non	
En mode veille	eI_{SB}	0.26	W	Deux vitesses ou plus réglables manuellement, pas de contrôle de la température ambiante	non	
				Contrôle de la température ambiante par thermostat mécanique	non	
				Contrôle électronique de la température ambiante	non	
				Contrôle électronique de la température ambiante et régulation par jour	non	
				Contrôle électronique de la température ambiante et régulation par semaine	oui	
				Autres options de régulation		
				Contrôle de la température ambiante avec détection de présence	non	
				Contrôle de la température ambiante avec détection de fenêtre ouverte	oui	
				Avec option télécommande	non	
				Avec contrôle du démarrage du chauffage	non	
				Avec limitation de la durée de fonctionnement	oui	
				Avec globe noir capteur de température	non	
				Coordonnées de contact	Chal-Tec GmbH, Wallstraße 16, 10179, Berlin, Allemagne	

CONSIGNES DE SÉCURITÉ



- Avant utilisation, vérifiez la tension sur l'étiquette de l'appareil et connectez l'appareil uniquement à des prises qui correspondent à sa tension.
- Si le cordon d'alimentation est endommagé, faites-le remplacer par un spécialiste qualifié.
- Ne placez pas le radiateur directement sous la prise.
- Gardez une distance d'un mètre avec des matériaux inflammables tels que des meubles, des rideaux ou tout autre objet similaire.
- Utilisez l'appareil hors de portée des enfants. Les enfants ne sont autorisés à utiliser l'appareil que sous surveillance.
- L'appareil n'est pas destiné à un usage commercial, mais uniquement à un usage domestique et à des environnements similaires.
- N'utilisez pas l'appareil s'il fonctionne mal ou s'il est endommagé de quelque manière que ce soit.
- Les réparations ne peuvent être effectuées que par des spécialistes qualifiés.
- Les réparations effectuées de manière incorrecte ou de manière indépendante représentent un risque de blessure.
- Ne faites pas passer le cordon d'alimentation sous une moquette ou un tapis.
- Assurez-vous que le cordon d'alimentation ne passe pas sur des bords tranchants ou des surfaces chaudes.
- Ne couvrez pas le radiateur pour éviter la surchauffe.
- N'utilisez pas l'appareil avec une minuterie externe, une prise télécommandée ou tout autre dispositif permettant d'allumer et d'éteindre automatiquement le radiateur.
- Ne plongez pas non plus l'appareil dans l'eau ou dans d'autres liquides.
- N'utilisez pas l'appareil à proximité d'une baignoire, d'une douche ou d'une piscine.
- N'utilisez pas l'appareil à l'extérieur.
- N'utilisez pas l'appareil avec les mains mouillées.
- N'utilisez pas l'appareil sur ou à proximité de surfaces chaudes.
- N'utilisez pas l'appareil si le câble est endommagé.
- Avant le nettoyage, débranchez la fiche de la prise et laissez l'appareil refroidir complètement.
- N'utilisez pas de produits abrasifs pour le nettoyage.
- N'utilisez que des accessoires expressément approuvés par le fabricant.
- Les enfants à partir de 8 ans et les personnes souffrant de handicaps mentaux, sensoriels et physiques ne peuvent utiliser l'appareil que s'ils ont été parfaitement familiarisés avec les fonctions et les précautions de sécurité par une personne responsable et s'ils comprennent les risques associés.
- Veillez à ce que les enfants ne jouent pas avec l'appareil.



ATTENTION

Risque de brûlure ! Certaines parties de l'appareil peuvent être très chaudes. Faites attention à ne pas vous brûler vous-même ni vos enfants.

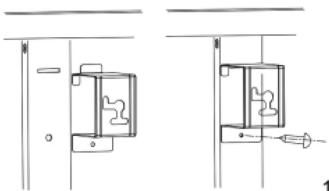
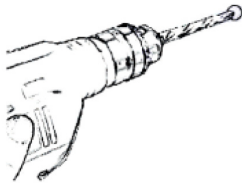
INSTALLATION MURALE

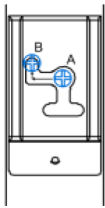
 <p>1</p>	<p>Retirez les 4 supports muraux en métal et les 4 vis métalliques de fixation murale du support et fixez ces supports à l'arrière de l'appareil.</p>
 <p>2</p>	<p>Marquez les positions des quatre perçages sur le mur et utilisez la perceuse pour percer les trous. Assurez-vous que la distance entre chaque trou correspond au trou rond sur les supports à l'arrière du radiateur.</p>
 <p>3</p>	<p>Insérez les chevilles en plastique dans les trous.</p>
 <p>4</p>	<p>Insérez les vis en métal dans les chevilles.</p>
 <p>5</p>	<p>Soulevez le radiateur, alignez les quatre trous ronds sur les supports à l'arrière du radiateur avec les quatre vis sur le mur, et faites glisser la vis de la position A à la position B en déplaçant légèrement le radiateur.</p>

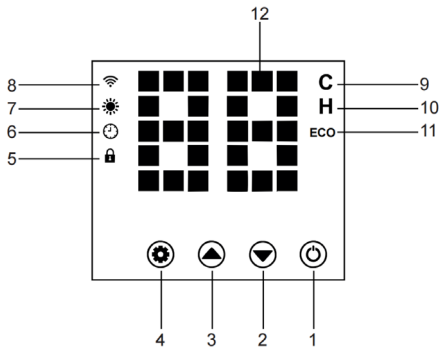

PANNEAU DE COMMANDE ET TÉLÉCOMMANDE



1	Touche de marche/arrêt	7	Icône de chauffage
2	Diminuer la température / la minuterie	8	Icône WiFi
	Appuyez longuement pour désactiver le verrouillage parental.		
3	Augmenter la température / la minuterie	9	Icône du mode température
	Appuyez longuement pour activer le verrouillage parental.		
4	Réglages	10	Icône du mode minuterie
5	Icône de verrouillage parental	11	Voyant ECO (Détection de fenêtre ouverte)
6	Icône de la minuterie	12	Affichage de la température / de la minuterie

1	Éteindre l'écran	
2	Mode ECO	
3	Augmenter la température	
4	Minuterie	
5	Diminuer la température	
6	Verrouillage parental	
7	Marche/arrêt	

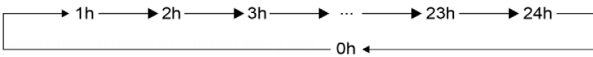
UTILISATION

1	Branchez la fiche dans la prise.
2	Allumez l'interrupteur principal. Un bip se fait entendre. Le grand écran s'allume, affiche [--], l'icône Wi-Fi clignote et le radiateur passe en mode veille.
3	Appuyez sur la touche MARCHE/ARRÊT de l'écran. La température par défaut de 25 °C s'affiche. L'appareil chauffe lorsque la température ambiante est inférieure à 25 °C. Dans ce cas, l'icône de chauffage s'allume. L'appareil cesse de chauffer dès que la température ambiante atteint ou dépasse 25°C.
4	Appuyez sur ▲ ou ▼ pour régler la température. À chaque pression sur la touche, la température augmente ou diminue de 1 °C. La température est réglable entre 5 et 50 °C. La température réglée clignote à l'écran pendant 5 secondes puis est prise en compte.
5	L'appareil commence à chauffer lorsque la température réglée est supérieure à la température ambiante. L'appareil cesse de chauffer dès que la température ambiante atteint ou dépasse la température de consigne.
6	Appuyez sur la touche  jusqu'à ce que l'icône H du mode minuterie s'allume. Vous pouvez maintenant régler la minuterie avec les touches ▲ ou ▼. À chaque pression sur la touche, la durée augmente ou diminue de 1 heure. La minuterie est réglable de 0 à 24 heures. La durée réglée clignote à l'écran pendant 5 secondes puis est prise en compte.
	 <p>A horizontal timeline diagram showing timer settings. It starts with an arrow pointing to '1h', followed by '2h', '3h', an ellipsis '...', '23h', and '24h'. Below this, an arrow points from '0h' to the left, indicating a range from 0 to 24 hours.</p>
7	Appuyez longuement sur la touche  pour déconnecter le Wi-Fi ou basculer entre le clignotement rapide et lent.

CONTRÔLE DE L'APPAREIL PAR SMARTPHONE

Si vous intégrez votre appareil Klarstein à votre WiFi domestique, vous pouvez le contrôler confortablement à l'aide de l'application Klarstein associée. L'application vous permet non seulement de contrôler l'appareil à distance sur votre smartphone, mais vous donne également accès à des recettes et à d'autres informations.

Procédez comme suit pour connecter votre smartphone à votre appareil Klarstein :

1. Téléchargez d'abord l'application Klarstein en scannant le code QR avec votre smartphone (voir ci-dessous) ou téléchargez-la directement depuis l'App Store ou Google Play.
2. Assurez-vous que votre smartphone est connecté au réseau WiFi auquel vous voulez connecter votre appareil Klarstein.
3. Ouvrez l'application Klarstein.
4. Connectez-vous à votre compte. Si vous n'avez pas encore de compte, enregistrez-vous dans l'application Klarstein.
5. Suivez les instructions dans l'application.

Téléchargement de l'application

Utilisez la fonction scan de votre téléphone portable pour scanner le code QR et enregistrer l'application sur votre smartphone.

Remarque : au premier démarrage, l'application vous fournit des informations supplémentaires sur son utilisation et une assistance pour établir une connexion avec votre appareil.



Résolution des problèmes et des difficultés de connexion

Si votre appareil Blumfeldt est introuvable sur le Wifi, vérifiez les points suivants :

1. L'appareil n'est pas branché. Vérifiez que votre appareil est branché à une prise.
2. L'appareil ne se trouve pas en mode d'appairage. Vérifiez que le voyant WiFi (LED) du panneau de commande de l'appareil intelligent clignote comme décrit dans les instructions "Réinitialiser les paramètres WiFi" pour votre appareil intelligent (les instructions se trouvent généralement sous Connexion de l'appareil).
3. Le point d'accès WiFi ne fonctionne pas sur 2,4 GHz. Assurez-vous que votre point d'accès fonctionne sur la bande 2,4 GHz et que vous disposez de votre propre SSID sur la bande 2,4 GHz. Si vous n'êtes pas sûr de la bande de fonctionnement de votre point d'accès, veuillez contacter votre fournisseur d'accès Internet.

Important : veuillez noter que si votre routeur WiFi a une double bande - c'est-à-dire qu'il fonctionne à la fois dans les bandes 2,4 GHz et 5 GHz - vous devez séparer les SSID pour chaque bande et les 2,4 GHz Utilisez le SSID GHz pour vous connecter.

4. Vérifiez les paramètres du pare-feu de votre réseau WiFi. Le paramétrage de pare-feu de votre réseau WiFi peut ne pas permettre à l'application Klarstein de configurer les paramètres WiFi sur votre appareil connecté. Veuillez vous assurer que vous n'utilisez pas un réseau WiFi public, par ex. aéroports, dortoirs, entreprises, etc.
5. Différentes données de connexion dans le smartphone et dans l'application. Vérifiez que les données de connexion WiFi saisies dans l'application Klarstein correspondent à celles de votre smartphone.

Si vous avez suivi les instructions ci-dessus et que votre smartphone ne parvient toujours pas à se connecter à l'application, veuillez nous envoyer un e-mail pour obtenir de l'aide : appsupport@go-bbg.com

NETTOYAGE ET ENTRETIEN

Éteignez toujours l'appareil avant de le nettoyer et laissez-le refroidir. Débranchez l'alimentation en électricité de l'appareil. Vous pouvez essuyer l'extérieur avec un chiffon doux et humide, puis le sécher. N'utilisez pas de produit à récurer ou de produits de polissage pour meubles car ils pourraient endommager la surface.

Pour détacher le radiateur du mur, il suffit d'ouvrir le bouchon à vis et de dévisser les vis. Lorsque vous n'utilisez plus l'appareil pendant une courte durée, débranchez la fiche de la prise. Lorsque vous n'utilisez plus l'appareil pendant une longue durée, vous pouvez le décrocher du mur ou le couvrir.

IDENTIFICATION ET RÉOLUTION DES PROBLÈMES

Si votre radiateur ne fonctionne pas, veuillez suivre ces instructions :

- Vérifiez que l'interrupteur principal ou votre fusible fonctionne correctement.
- Vérifiez que le radiateur est branché et que la prise fonctionne correctement.
- Si l'interrupteur ON/OFF ne s'allume pas en position ON, contactez un spécialiste dans votre région.

Remarque : Si le problème de votre radiateur persiste, n'essayez pas d'ouvrir ou de réparer l'appareil vous-même. Cela peut annuler la garantie, causer des dommages ou des blessures. Contactez votre revendeur.

INFORMATIONS SUR LE RECYCLAGE



Si l'élimination des appareils électriques et électroniques est réglementée dans votre pays, ce symbole sur le produit ou sur l'emballage PIÈCEiQUE qu'il ne doit pas être mis au rebut avec les ordures ménagères. Vous devez l'acheminer vers un point de collecte pour le recyclage des appareils électriques et électroniques. En respectant des règles de recyclage, vous protégez l'environnement et la santé de vos semblables des conséquences négatives. Pour plus d'informations sur le recyclage et l'élimination de ce produit, contactez votre autorité locale ou votre service d'élimination des déchets ménagers.

Ce produit contient des piles. S'il existe une réglementation légale pour l'élimination des piles dans votre pays, ne les jetez pas avec les ordures ménagères. Renseignez-vous sur les réglementations locales concernant la mise au rebut des piles. En respectant des règles de recyclage, vous protégez l'environnement et la santé de vos semblables des conséquences négatives.

DÉCLARATION DE CONFORMITÉ

**Fabricant :**

Chal-Tec GmbH, Wallstraße 16, 10179 Berlin, Allemagne.

Importateur pour la Grande-Bretagne :

Berlin Brands Group UK Ltd
PO Box 42
272 Kensington High Street
London, W8 6ND
United Kingdom

Chal-Tec GmbH déclare par la présente que l'équipement radio de type Wonderwall est conforme à la directive 2014/53/UE. Le texte intégral de la déclaration de conformité UE est disponible à l'adresse Internet suivante : use.berlin/10045472

Gentile cliente,

La ringraziamo per l'acquisto del dispositivo. La preghiamo di leggere attentamente le seguenti indicazioni e di seguirle per evitare eventuali danni. Non ci assumiamo alcuna responsabilità per danni scaturiti da una mancata osservanza delle indicazioni relative alla sicurezza e da un uso improprio del dispositivo. Scansionare il codice QR seguente per accedere al manuale d'uso più attuale e ricevere informazioni sul prodotto.



INDICE

Scheda informativa del prodotto	46
Avvertenze di sicurezza	47
Installazione a parete	48
Pannello di controllo e telecomando	49
Utilizzo	50
Controllo del dispositivo con smartphone	51
Pulizia e manutenzione	53
Ricerca e correzione degli errori	53
Avviso di smaltimento	54
Dichiarazione di conformità	54

DATI TECNICI

Numero articolo	10045472
Alimentazione	220-240 V ~ 50 Hz
Potenza	1200 W
Standard WiFi	802.11 b/g/n
Frequenza WiFi	2.4 GHz
Potenza di trasmissione WiFi (max.)	20 dBm

SCHEDA INFORMATIVA DEL PRODOTTO

Identificazione del modello (i)	10045472						
Indicazione	Simbolo	Valore	Unità	Indicazione	Unità		
Potenza termica			Solo per gli apparecchi per il riscaldamento d'ambiente locale elettrici ad accumulato: Tipo di controllo dell'apporto termico				
Potenza termica nominale	P_{nom}	1.2	kW	Controllo manuale del carico termico con termostato integrato	n.d.		
Potenza termica minima (valore indicativo)	P_{min}	1.2	kW	Controllo manuale del carico termico con riscontro della temperatura ambiente e/o esterna	n.d.		
Potenza termica massima continua	$P_{max,c}$	1.2	kW	Controllo elettronico del carico termico con riscontro della temperatura ambiente e/o esterna	n.d.		
Consumo di elettricità ausiliaria			Potenza termica con supporto del ventilatore		n.d.		
Per la potenza termica nominale	$e_{l,max}$	n.d.	kW	Tipo di potenza termica / controllo della temperatura ambiente			
Per la potenza termica minima	$e_{l,min}$	n.d.	kW	Potenza termica di un solo livello, senza controllo della temperatura ambiente	no		
In modalità di attesa	$e_{l,SB}$	0.26	W	Due o più livelli impostabili manualmente, senza controllo della temperatura ambiente	no		
			Con controllo della temperatura ambiente tramite termostato meccanico		no		
			Con controllo elettronico della temperatura ambiente		no		
			Controllo elettronico della temperatura ambiente e timer giornaliero		no		
			Controllo elettronico della temperatura ambiente e timer settimanale		si		
			Altre opzioni di controllo				
			Controllo della temperatura ambiente con rilevamento di presenza		no		
			Controllo della temperatura ambiente con rilevamento di finestre aperte		si		
			Con opzione telecomando		no		
			Con controllo di avvio adattabile		no		
			Con limitazione del tempo di funzionamento		si		
Con sensore lampada nero		no					
Informazioni di contatto	Chal-Tec GmbH, Wallstraße 16, 10179, Berlino, Germania						

AVVERTENZE DI SICUREZZA



- Prima dell'utilizzo, verificare la tensione indicata sulla targhetta del dispositivo e collegarlo solo a prese con la stessa tensione.
- Se il cavo d'alimentazione è danneggiato, farlo sostituire da un tecnico qualificato.
- Non posizionare la stufa direttamente sotto a una presa elettrica.
- Tenere almeno un metro di distanza da materiali infiammabili come mobili, tende o similari.
- Utilizzare il dispositivo fuori dalla portata dei bambini. I bambini possono usare il dispositivo solo con la dovuta supervisione.
- Il dispositivo non è adatto a uso commerciale, ma solo domestico e in contesti simili.
- Non utilizzare il dispositivo se presenta malfunzionamenti o se è stato danneggiato in qualche modo.
- Le riparazioni devono essere eseguite solo da personale qualificato.
- Riparazioni errate o realizzate autonomamente possono rappresentare un rischio di lesione.
- Non far passare il cavo di alimentazione sotto a tappeti o passatoio.
- Assicurarsi che il cavo d'alimentazione non sia collocato su bordi taglienti o superfici bollenti.
- Per evitare il surriscaldamento, non coprire la stufa.
- Non utilizzare il dispositivo con un timer esterno, una presa di corrente con comando a distanza o un altro dispositivo che accende e spegne la stufa automaticamente.
- Non immergere il dispositivo in acqua o altri liquidi.
- Non utilizzare il dispositivo vicino a vasche, docce o piscine.
- Non utilizzare il dispositivo all'aperto.
- Non toccare il dispositivo con le mani bagnate.
- Non utilizzare il dispositivo sopra o vicino a superfici bollenti.
- Non utilizzare il dispositivo con il cavo di alimentazione danneggiato.
- Prima della pulizia, staccare la spina e lasciar raffreddare completamente il dispositivo.
- Non utilizzare prodotti abrasivi per la pulizia.
- Utilizzare solo accessori espressamente autorizzati dal produttore.
- Bambini a partire da 8 anni e persone con limitate capacità fisiche, psichiche e sensoriali possono utilizzare il dispositivo solo se sono stati istruiti da una persona responsabile della loro supervisione sulle modalità d'uso e sulle procedure di sicurezza e comprendono i rischi associati.
- Assicurarsi che i bambini non giochino con il dispositivo.



ATTENZIONE

Pericolo di ustioni! Alcuni componenti possono diventare estremamente caldi. Fare attenzione che i bambini non si ustionino.

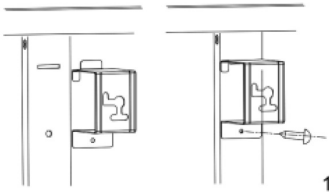
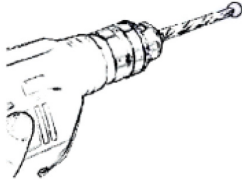
INSTALLAZIONE A PARETE

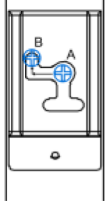
 <p>1</p>	<p>Prendere i 4 supporti a parete in metallo, le relative 4 viti in metallo e fissarli al lato posteriore del dispositivo.</p>
 <p>2</p>	<p>Segnare la posizione dei quattro fori sulla parete e realizzarli con un trapano. Assicurarsi che la distanza tra i singoli fori corrisponda a quella dei fori rotondi sui supporti sul lato posteriore della stufa.</p>
 <p>3</p>	<p>Inserire i tasselli di plastica nei fori.</p>
 <p>4</p>	<p>Inserire le viti in metallo nei tasselli di plastica.</p>
 <p>5</p>	<p>Sollevarre la stufa e posizionare i quattro fori rotondi sui supporti sul lato posteriore del dispositivo in corrispondenza delle quattro viti sulla parete e spostare le viti dalla posizione A alla posizione B muovendo leggermente la stufa.</p>

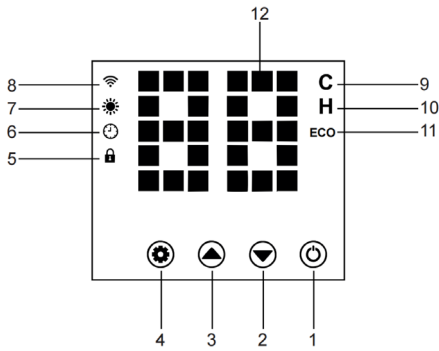

PANNELLO DI CONTROLLO E TELECOMANDO



1	Tasto On/Off	7	Icona della funzione di riscaldamento
2	Ridurre la temperatura/il timer	8	Icona del WiFi
	Premere a lungo per disattivare il blocco di sicurezza per bambini		
3	Aumentare la temperatura/il timer	9	Icona per la modalità Temperatura
	Premere a lungo per attivare il blocco di sicurezza per bambini		
4	Impostazioni	10	Icona della modalità Timer
5	Icona del blocco di sicurezza per bambini	11	Indicazione ECO (rilevamento di finestre aperte)
6	Icona del timer	12	Display per temperatura/timer

1	Spegnere il display	
2	Modalità ECO	
3	Aumentare la temperatura	
4	Timer	
5	Ridurre la temperatura	
6	Blocco di sicurezza per bambini	
7	On/Off	

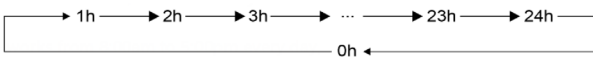
UTILIZZO

1	Inserire la spina nella presa elettrica.
2	Attivare l'interruttore principale. Viene emesso un segnale acustico. Il display grande si illumina, compare [-], l'icona del WiFi lampeggia e la stufa passa in modalità standby.
3	Premere il tasto ON/OFF sul display. Viene mostrata la temperatura predefinita di 25 °C. Il dispositivo inizia a riscaldare quando la temperatura nella stanza è inferiore a 25 °C. In questo caso si accende l'icona della funzione di riscaldamento. Il dispositivo smette di riscaldare non appena la temperatura nella stanza raggiunge o supera i 25 °C.
4	Premere ▲ o ▼ per impostare la temperatura. Ogni volta che si preme il relativo tasto, la temperatura aumenta o diminuisce di 1 °C. La temperatura può essere impostata tra 5 e 50 °C. La temperatura impostata lampeggia per 5 secondi sul display e viene poi salvata.
5	Il dispositivo inizia a riscaldare quando la temperatura impostata supera quella nella stanza. Il dispositivo smette di riscaldare non appena la temperatura nella stanza raggiunge o supera quella impostata.
6	<p>Premere il tasto  fino a quando si illumina l'icona H per la modalità Timer . Ora è possibile impostare il timer con ▲ o ▼. Ogni volta che si preme il relativo tasto, la durata aumenta o diminuisce di 1 ora. La durata può essere impostata tra 0 e 24 ore. La durata impostata lampeggia per 5 secondi sul display e viene poi salvata.</p> 
7	Premere a lungo sul tasto  per interrompere la connessione WiFi o per cambiare tra lampeggiamento rapido e lento.

CONTROLLO DEL DISPOSITIVO CON SMARTPHONE

Se si collega il dispositivo Klarstein con la rete WiFi di casa, è possibile utilizzarlo comodamente con l'apposita app di Klarstein. La app non permette solo di controllare il dispositivo a distanza con lo smartphone, ma offre anche accesso a utili informazioni.

Procedere in questo modo per collegare lo smartphone al dispositivo Klarstein:

1. Scaricare la app di Klarstein scansionando il codice QR (ved. sotto) con lo smartphone o scaricandola direttamente dall'App Store o da Google Play.
2. Assicurarsi che lo smartphone sia collegato alla stessa rete WiFi con cui si desidera connettere il dispositivo Klarstein.
3. Aprire la app di Klarstein.
4. Accedere con il proprio account. Se ancora non si dispone di un account, effettuare la registrazione nella app di Klarstein.
5. Seguire le istruzioni della app.

Download della app

Utilizzare la funzione di scansione dello smartphone per scansionare il codice QR e salvare la app sullo smartphone.

Nota: ulteriori informazioni sull'utilizzo della app e supporto per stabilire la connessione con il dispositivo vengono fornite dalla app al primo avvio.



Correzione degli errori in caso di problemi di connessione

Se non è possibile trovare il dispositivo Klarstein nella rete WiFi, controllare i seguenti punti:

1. La spina non è collegata. Assicurarsi che il dispositivo sia collegato a una presa elettrica.
2. Il dispositivo non si trova in modalità di accoppiamento. Assicurarsi che l'indicazione WiFi (LED) sul pannello di controllo del dispositivo smart lampeggi come descritto alla voce "Resetare le impostazioni WiFi" del dispositivo smart in questione (indicazioni a riguardo possono essere normalmente trovate alla voce "Connessione dei dispositivi").
3. Il punto di accesso WiFi non opera sulla banda da 2,4 GHz. Assicurarsi che il punto di accesso utilizzato operi sulla banda da 2,4 GHz e che sia disponibile un SSID personale sulla banda da 2,4 GHz. Se non si è sicuri del tipo di banda del punto di accesso, rivolgersi al fornitore di Internet.

Importante: se il router WiFi è dotato di dualband e opera dunque sia sulla banda da 2,4 GHz che su quella da 5 GHz, per il collegamento è necessario dividere gli SSID per ogni banda e utilizzare l'SSID della banda da 2,4 GHz.

4. Controllare le impostazioni del firewall della rete WiFi. L'impostazione del firewall della rete WiFi potrebbe non permettere alla app Klarstein di configurare le impostazioni WiFi sul dispositivo smart. Assicurarsi di non utilizzare reti WiFi pubbliche, ad es. presso aeroporti, hotel, aziende, ecc.
5. Diversi dati di registrazione su smartphone e app. Assicurarsi che i dati di registrazione WiFi inseriti nella app Klarstein corrispondano a quelli con cui è collegato lo smartphone.

Se sono stati rispettati i punti citati in precedenza e lo smartphone continua a non connettersi alla app, si prega di inviare un'email al seguente indirizzo per ricevere supporto: appsupport@go-bbg.com

PULIZIA E MANUTENZIONE

Prima della pulizia, spegnere la stufa e lasciarla raffreddare. Scollegare il dispositivo dalla rete elettrica. Il lato esterno può essere pulito con un panno morbido e umido e deve poi essere asciugato. Non utilizzare detergenti abrasivi o lucidi per il legno, altrimenti potrebbero rovinare la superficie.

Per staccare la stufa dalla parete, aprire la copertura delle viti e svitarle. Se il dispositivo non viene utilizzato per brevi periodi, staccare la spina dalla presa. Se il dispositivo non viene utilizzato per lunghi periodi, staccarlo dalla parete o coprirlo.

RICERCA E CORREZIONE DEGLI ERRORI

Se la stufa non funziona, seguire queste indicazioni:

- Assicurarsi che l'interruttore principale o il fusibile funzioni correttamente.
- Assicurarsi che la stufa sia collegata e che la presa elettrica funzioni correttamente.
- Se l'interruttore ON/OFF non si illumina in posizione ON, rivolgersi a un'azienda specializzata nelle vicinanze.

Nota: se si continuano ad avere problemi con la stufa, non cercare di aprire o riparare il dispositivo autonomamente. Questo può causare la perdita di validità della garanzia, danneggiamenti o lesioni. Rivolgersi al rivenditore di fiducia.

AVVISO DI SMALTIMENTO



Se nel vostro Paese sono vigenti regolamenti legislativi relativi allo smaltimento di dispositivi elettrici ed elettronici, questo simbolo sul prodotto o sull'imballaggio indica che non è consentito smaltire questo prodotto insieme ai rifiuti domestici. Il dispositivo deve invece essere portato in un centro di raccolta per il riciclaggio di dispositivi elettrici ed elettronici. Lo smaltimento conforme tutela l'ambiente e salvaguarda la salute del prossimo da conseguenze negative. Informazioni riguardanti il riciclaggio e lo smaltimento di questo prodotto sono disponibili presso l'amministrazione locale o il servizio di smaltimento dei rifiuti.

Questo prodotto contiene batterie. Se nel tuo Paese esistono regolamenti legislativi per lo smaltimento di batterie, queste non possono essere smaltite insieme ai rifiuti domestici. Informarsi in relazione alle normative locali sullo smaltimento di batterie. Lo smaltimento conforme tutela l'ambiente e salvaguarda la salute del prossimo da conseguenze negative.

DICHIARAZIONE DI CONFORMITÀ

**Produttore:**

Chal-Tec GmbH, Wallstraße 16, 10179 Berlino, Germania.

Importatore per la Gran Bretagna:

Berlin Brands Group UK Limited

PO Box 42

272 Kensington High Street

London, W8 6ND

United Kingdom

Con la presente, Chal-Tec GmbH dichiara l'impianto radio Wonderwall conforme alla direttiva 2014/53/UE. Il testo completo della dichiarazione di conformità UE è disponibile al seguente indirizzo Internet:
use.berlin/10045472



KLARSTEIN