

# AQUALINE

Tischwasserfilter  
Desk Water Filter  
Filtre à eau de table  
Filtro acqua da tavolo  
Filtro de agua de mesa

10045496 10045497



COOKINGCO  
OKINGCOO  
KINGCOOKIN  
INGCOOKING  
COOKINGCO  
OOKINGCOO  
KINGCOOKIN  
INGCOOKING

## KLARSTEIN

[www.klarstein.com](http://www.klarstein.com)



**Sehr geehrter Kunde,**

wir gratulieren Ihnen zum Erwerb Ihres Gerätes. Lesen Sie die folgenden Hinweise sorgfältig durch und befolgen Sie diese, um möglichen Schäden vorzubeugen. Für Schäden, die durch Missachtung der Hinweise und unsachgemäßen Gebrauch entstehen, übernehmen wir keine Haftung. Scannen Sie den QR-Code, um Zugriff auf die aktuellste Bedienungsanleitung und weitere Informationen rund um das Produkt zu erhalten.

**INHALT**

Sicherheitshinweise	4
Geräteübersicht	5
Inbetriebnahme und Bedienung	6
Filteraustausch	8
Wartung	9
Spezielle Entsorgungshinweise für Verbraucher in Deutschland	11
Hinweise zur Entsorgung	13
Hersteller & Importeur (UK)	13

**English 15**  
**Français 25**  
**Italiano 35**  
**Español 45**

**TECHNISCHE DATEN**

Artikelnummer	10045496, 10045497
Stromversorgung	220-240 V~ 50 Hz
Leistungsaufnahme	2200 W
Stromverbrauch	0,1 kWh/24 h
Kapazität der Wassererwärmung	18 l/h ( $\leq 90$ °C)
Durchfluss der Trinkwassererzeugung	7,8 l/h
Betriebsdruck	0,4-0,8 MPa (4-8 bar)
Geeignete Wasserquelle	Leitungswasser
Betriebswassertemperatur	4-38 °C
Gesamfilterleistung	2.000 l
Abmessungen	450x200x387 mm

---

## SICHERHEITSHINWEISE

---

- Waschen Sie das Gehäuse nicht mit Wasser ab. Verwenden Sie nicht gleichzeitig Mehrfachsteckdosen mit andere Elektrogeräten. Es sollten Steckdosen mit mindestens 10 A verwendet werden.
- Stellen Sie den Wasserbehälter nicht hängend auf. Stellen Sie ihn auf eine Tischplatte.
- Füllen Sie kein trübes Leitungswasser, Eiswürfel oder andere gemischte Flüssigkeiten wie Milch und Fruchtsaft in den Wassertank.
- Stecken Sie den Wasserauslaufstutzen bei der Wasserentnahme nicht in den Tassenrand, um die Gefahr einer Verstopfung des Auslaufstutzens durch kochendes Wasser zu vermeiden.
- Der Trinkautomat kann von Kindern ab 8 Jahren und Personen mit körperlichen, sensorischen oder geistigen Behinderungen oder mangelnder Erfahrung und Kenntnis benutzt werden, sofern sie beaufsichtigt oder in die sichere Benutzung des Trinkautomaten eingewiesen werden und die damit verbundenen Risiken verstehen. Kein Kind sollte den Automaten ohne Aufsicht reinigen oder warten.
- Wenn das Stromkabel beschädigt ist, muss es durch den Hersteller, den Kundendienst oder entsprechende Fachleute ersetzt werden, um Gefahren zu vermeiden.
- Verwenden Sie das Gerät nicht mehr, wenn die Wassertemperatur oder die Umgebungstemperatur weniger als 4 °C oder mehr als 38 °C beträgt.
- Wenn Sie unmittelbar nach der Entnahme von Wasser mit hoher Temperatur Wasser mit niedriger Temperatur entnehmen, kann die Temperatur des Frischwassers hoch sein. Achten Sie darauf, dass Sie sich nicht verbrühen.
- Wenn das Rohwasser nicht der Norm für kommunales Leitungswasser entspricht (z. B. hoher Schlammgehalt und zu hoher TDS-Wert), kann sich die Lebensdauer des Filterelements verkürzen.
- Um Gefahren zu vermeiden, stellen Sie das Wasserreinigungs- und Trinkgerät bitte auf eine flache Tischplatte. (Die Neigung der Tischplatte sollte nicht größer als 10° sein).
- Vor der Auslieferung ab Werk wird die komplette Maschine zur Überprüfung mit Wasser gefüllt, daher ist es normal, dass sich etwas Restwasser im Inneren der Maschine befindet.
- Nennspannung: 220 240 V-.

# GERÄTEÜBERSICHT

## Gerät

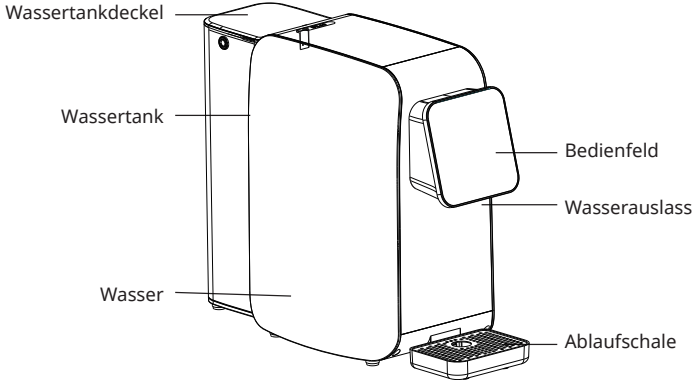

## Bedienfeld

Die blinkende Anzeige zeigt an, dass Trinkwasser hergestellt wird und nicht ausgegeben werden kann. Stetes Licht zeigt an, dass Trinkwasser hergestellt wird und entnommen werden kann. Wenn die Anzeige erlischt, bedeutet dies, dass die Wasserherstellung beendet ist.

Wechseln Sie das Filterelement aus, wenn die orangefarbene Lampe normal leuchtet.

Anzeige Wassermangel

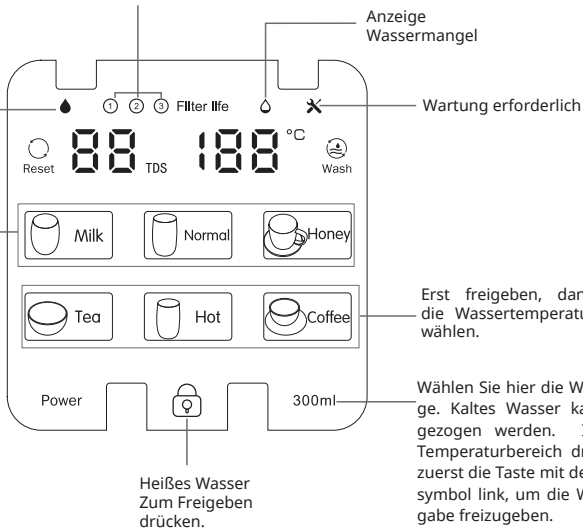

Wartung erforderlich

Temperaturwahl für die direkte Wasserausgabe

Erst freigeben, dann die Wassertemperatur wählen.

Wählen Sie hier die Wassermenge. Kaltes Wasser kann sofort gezogen werden. Im hohen Temperaturbereich drücken Sie zuerst die Taste mit den Schlosssymbol link, um die Wasserausgabe freizugeben.

---

## INBETRIEBNAHME UND BEDIENUNG

---

### Inbetriebnahme

1. Stellen Sie den Wasserfilter und -spender auf einen Tisch, Schrank oder eine ebene Fläche.
2. Nehmen Sie den Wassertank heraus, füllen Sie Leitungswasser bis zur MAX-Markierung des Wassertanks ein und setzen Sie ihn in das Gerät.
3. Schließen Sie das Gerät an die Stromversorgung an.
4. Der Automat spült das Filtersystem und die Leitung automatisch 2 Minuten lang durch. Nach der Spülung sollte das Wasser im Tank abgelassen werden, um es anschließend mit Leitungswasser aufzufüllen.
5. Der Automat beginnt automatisch mit der Wasserproduktion. Er kann nach Beendigung der Wasserherstellung normal verwendet werden. Das Wasser muss während des gesamten Vorgangs der Wasserherstellung einmal gewechselt werden, um den internen Tank für gereinigtes Wasser aufzufüllen.
6. Um eine ausgezeichnete Wasserqualität zu erhalten, wird empfohlen, die Taste "Wash" für 3 Sekunden gedrückt zu halten, um manuell zu spülen, am besten dreimal.

---

Stellen Sie bitte ein Gefäß mit einem Fassungsvermögen von mindestens 900 ml unter den Wasserauslass, um das gespülte Wasser aufzufangen.

---

### Täglicher Gebrauch

Wasserentnahme starten und beenden

Der Wasserspender hat 6 Temperaturstufen zur Auswahl. Drücken Sie die Tasten „Honey“ (Honig), „Milk“ (Milch) und „Normal“ (normales Wasser), um Wasser direkt zu beziehen. Der anderen drei Tasten können Sie nach der Entsperrung durch die Freigabetaste drücken.

Wenn Sie während der Wasserentnahme eine beliebige Taste für die Temperatur drücken, wird die Wasserausgabe gestoppt.

### Einstellung der Temperatur für die Heißwasserausgabe

Wenn die Sperre eingeschaltet ist, drücken Sie die Taste „Kaffee“ 5 Sekunden lang, um in den Einstelltemperaturmodus zu gelangen. Drücken Sie die Taste „Coffee“, um die eingestellte Temperatur um 1 °C zu erhöhen, drücken Sie die Taste „Tea“, um die Temperatur um 1 °C zu senken. Der Einstelltemperaturbereich liegt zwischen 85 °C und 95 °C. Das Gerät speichert die eingestellte Temperatur.

## Achtung

1. Dieses Gerät ist mit einem Wasserüberlaufschutz ausgestattet. Wenn die Abgabemenge 500 ml überschreitet, wird der Wasserabgabe automatisch gestoppt. Wenn Sie heißes Wasser entnehmen, halten Sie Ihre Hand nicht unter den Wasserauslauf, um Verbrühungen zu vermeiden.
2. Wenn Sie das Gerät zum ersten Mal einschalten, um heißes Wasser zu entnehmen, geben Sie bitte zuerst einen Teil des Wassers bei Raumtemperatur und dann heißes Wasser ein, um Verbrennungen zu vermeiden.
3. Entriegelungstaste: Verriegeln Sie die Taste, wenn kein Wasser austritt oder die Maschine 10 Minuten später in Betrieb ist.
4. Die Tastensperre tritt ein, wenn 10 Minuten lang kein Wasser abgeflossen ist, oder keine Tastenbetätigung erfolgt ist.

## Wasserwechsel

Wenn die Anzeige  aufleuchtet, bedeutet dies, dass im Rohwasserbehälter ein Wassermangel herrscht. Gießen Sie das Abwasser aus dem Rohwassertank aus und ersetzen Sie es durch kommunales Leitungswasser.

## Standby

Nachdem das Gerät Wasser erzeugt hat und innerhalb von 1 Stunde keine Taste zur Wasserentnahme gedrückt wird, geht das Gerät automatisch in den Ruhezustand über, um Strom zu sparen. Wenn die Taste für die zufällige Wassertemperatur berührt wird, wird die Maschine aufgeweckt, verlässt den Ruhezustand und geht in den Standby-Zustand über.

## FILTERAUSTAUSCH

Wenn die Standzeit des Filterelements 20 % beträgt, blinkt die Kontrollleuchte orange und zeigt damit an, dass das Filterelement ausgetauscht werden muss.

### Schritt 1: Schalten Sie das Gerät aus und nehmen Sie die alte Filterkartusche heraus.

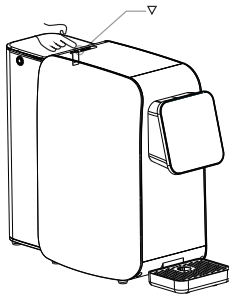

Mit der Taste ▽ den Deckel öffnen.

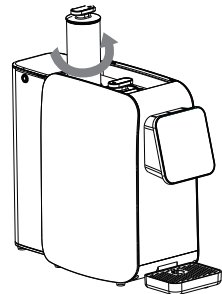

Drehen Sie das Filterelement gegen den Uhrzeigersinn und nehmen Sie es nach oben heraus.

### Schritt 2: Setzen Sie eine neue Filterkartusche ein.



Setzen Sie das neue Filterelement ein und drehen Sie es im Uhrzeigersinn, um es leichter zu machen.

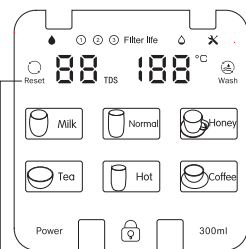

Reset

Halten Sie RESET gedrückt und berühren Sie dann RESET, um das entsprechende Filterelement auszuwählen. Halten Sie RESET 3 Sekunden lang gedrückt, um das Zurücksetzen abzuschließen.

Hinweis: Für den Austausch muss das Original-Filterelement verwendet werden, um die Sicherheit des Trinkwassers zu gewährleisten. Sollten während des Austauschs des Filterelements Anomalien auftreten, wenden Sie sich bitte rechtzeitig an das Kundendienstzentrum.



## WARTUNG

### Fehlerbehebung

Wenn Ihr Gerät ausfällt, lesen Sie bitte zuerst die Hilfeinformationen in der folgenden Tabelle. Kann das Problem nicht gelöst werden, wenden Sie sich bitte an die örtliche Wartungsabteilung.

Fehler	Lösung
Die Maschine kann kein Wasser produzieren.	Prüfen Sie, ob der Wassertank mit Wasser gefüllt ist.
	Prüfen Sie, ob das Filterelement durch zu viel Verunreinigung blockiert ist.
Der Wasserfluss hat sich verringert.	Prüfen Sie, ob das Filterelement zu stark verschmutzt ist oder die Lebensdauer überschritten hat.
Das Wasser schmeckt nicht.	Prüfen Sie, ob das Filterelement nach Überschreitung der Lebensdauer nicht ausgetauscht werden muss.
Das Wasser schmeckt nicht.	1. Prüfen Sie, ob die Teile der Maschine ohne Genehmigung demontiert wurden.
	2. Prüfen Sie, ob die Teile an der Sickerstelle fest verschraubt sind, in der Verzahnung versetzt sind oder gleiten.
	3. Prüfen Sie, ob der Silikondichtring an der Sickerstelle gealtert oder beschädigt ist.
Das heiße Wasser erreicht nicht die angegebene Temperatur.	1. Es wird zu viel heißes Wasser in kurzer Zeit verbraucht.
	2. Das Gerät ist ausgeschaltet.
Leckstrom und Induktionsstrom des Maschinenkörpers.	Das Gerät ist schlecht geerdet.
Das Gerät kann keine Wärme erzeugen.	1. Prüfen Sie, ob der Strom eingeschaltet ist.
	2. Der Thermostatschutz am Heizelement lässt sich nicht zurücksetzen. Wenden Sie sich an den Kundendienst oder einen Reparaturservice.

## Fehlercodes

Code	Fehler	Vorgehensweise
E1	Das Gerät schaltet sich nach 90 Minuten ununterbrochener Trinkwasserherstellung ab und das Wasser ist nicht voll.	Auf Leckage prüfen.
E2	Wenn die Ansaugwassertemperatur zwischen 0-1°C liegt, leuchtet die Fehleranzeige auf und zeigt "E5" an.	Verwenden Sie Wasser mit einer Temperatur von 4-38 °C.

## Filterfunktion und Filterwechsel

Kurzform für den Filtertyp	Filtertyp	Funktion	Empfohlener Wechselzyklus
RO	Umkehrosmose-Filterelement	Filtergenauigkeit von 0,0001 µm, Entfernung von Verkrustungen und Schwermetallen	12-24 Monate
PAC	Faltbarer PP-Baumwoll-Aktivkohlestab-Verbundfilter.	Entfernung von Verunreinigungen wie Schlamm, Rost, Sand, Schwebstoffen und Blutwürmern; Entfernung von Restchlor und Absorption von unangenehmen Geschmacks- und Geruchsstoffen.	6-12 Monate
CF	Hintere Kohlenstoffstab aus Verbundwerkstoff.	Verbessert den Geschmack des Wassers.	6-12 Monate

## SPEZIELLE ENTSORGUNGSHINWEISE FÜR VERBRAUCHER IN DEUTSCHLAND

Entsorgen Sie Ihre Altgeräte fachgerecht. Dadurch wird gewährleistet, dass die Altgeräte umweltgerecht verwertet und negative Auswirkungen auf die Umwelt und menschliche Gesundheit vermieden werden. Bei der Entsorgung sind folgende Regeln zu beachten:

- Jeder Verbraucher ist gesetzlich verpflichtet, Elektro- und Elektronikaltgeräte (Altgeräte) sowie Batterien und Akkus getrennt vom Hausmüll zu entsorgen. Sie erkennen die entsprechenden Altgeräte durch folgendes Symbol der durchgestrichene Mülltonne (WEEE-Symbol). 
- Sie haben Altbatterien und Altakkumulatoren, die nicht vom Altgerät umschlossen sind, sowie Lampen, die zerstörungsfrei aus dem Altgerät entnommen werden können, vor der Abgabe an einer Entsorgungsstelle vom Altgerät zerstörungsfrei zu trennen.
- Bestimmte Lampen und Leuchtmittel fallen ebenso unter das Elektro- und Elektronikgesetz und sind dementsprechend wie Altgeräte zu behandeln. Ausgenommen sind Glühbirnen und Halogenlampen. Entsorgen Sie Glühbirnen und Halogenlampen bitte über den Hausmüll, sofern sie nicht das WEEE-Symbol tragen.
- Jeder Verbraucher ist für das Löschen von personenbezogenen Daten auf dem Elektro- bzw. Elektronikgerät selbst verantwortlich.

### Rücknahmepflicht der Vertreiber

Vertreiber mit einer Verkaufsfläche für Elektro- und Elektronikgeräte von mindestens 400 Quadratmetern sowie Vertreiber von Lebensmitteln mit einer Gesamtverkaufsfläche von mindestens 800 Quadratmetern, die mehrmals im Kalenderjahr oder dauerhaft Elektro- und Elektronikgeräte anbieten und auf dem Markt bereitstellen, sind verpflichtet,

- 1 bei der Abgabe eines neuen Elektro- oder Elektronikgerätes an einen Endnutzer ein Altgerät des Endnutzers der gleichen Geräteart, das im Wesentlichen die gleichen Funktionen wie das neue Gerät erfüllt, am Ort der Abgabe oder in unmittelbarer Nähe hierzu unentgeltlich zurückzunehmen und
- 2 auf Verlangen des Endnutzers Altgeräte, die in keiner äußeren Abmessung größer als 25 Zentimeter sind, im Einzelhandelsgeschäft oder in unmittelbarer Nähe hierzu unentgeltlich zurückzunehmen; die Rücknahme darf nicht an den Kauf eines Elektro- oder Elektronikgerätes geknüpft werden und ist auf drei Altgeräte pro Geräteart beschränkt.

- Bei einem Vertrieb unter Verwendung von Fernkommunikationsmitteln ist die unentgeltliche Abholung am Ort der Abgabe auf Elektro- und Elektronikgeräte der Kategorien 1, 2 und 4 gemäß § 2 Abs. 1 ElektroG, nämlich „Wärmeüberträger“, „Bildschirmgeräte“ (Oberfläche von mehr als 100 cm<sup>2</sup>) oder „Großgeräte“ (letztere mit mindestens einer äußeren Abmessung über 50 Zentimeter) beschränkt. Für andere Elektro- und Elektronikgeräte (Kategorien 3, 5, 6) ist eine Rückgabemöglichkeit in zumutbarer Entfernung zum jeweiligen Endnutzer zu gewährleisten.
- Altgeräte dürfen kostenlos auf dem lokalen Wertstoffhof oder in folgenden Sammelstellen in Ihrer Nähe abgegeben werden: [www.take-e-back.de](http://www.take-e-back.de)
- Für Elektro- und Elektronikgeräte der Kategorien 1, 2 und 4 bieten wir auch die Möglichkeit einer unentgeltlichen Abholung am Ort der Abgabe. Beim Kauf eines Neugeräts haben Sie die Möglichkeit, eine Altgerät-abholung über die Webseite auszuwählen.
- Batterien können überall dort kostenfrei zurückgegeben werden, wo sie verkauft werden (z. B. Super-, Bau-, Drogeriemarkt). Auch Wertstoff- und Recyclinghöfe nehmen Batterien zurück. Sie können Batterien auch per Post an uns zurücksenden. Altbatterien in haushaltsüblichen Mengen können Sie direkt bei uns von Montag bis Freitag zwischen 08:00 und 16:00 Uhr unter der folgenden Adresse unentgeltlich zurückgeben:

**Chal-Tec Fulfillment GmbH**  
**Norddeutschlandstr. 3**  
**47475 Kamp-Lintfort**

- Wichtig zu beachten ist, dass Lithiumbatterien aus Sicherheitsgründen vor der Rückgabe gegen Kurzschluss gesichert werden müssen (z. B. durch Abkleben der Pole).
- Finden sich unter der durchgestrichenen Mülltonne auf der Batterie zusätzlich die Zeichen Cd, Hg oder Pb ist das ein Hinweis darauf, dass die Batterie gefährliche Schadstoffe enthält. (»Cd« steht für Cadmium, »Pb« für Blei und »Hg« für Quecksilber).

### **Hinweis zur Abfallvermeidung**

Indem Sie die Lebensdauer Ihrer Altgeräte verlängern, tragen Sie dazu bei, Ressourcen effizient zu nutzen und zusätzlichen Müll zu vermeiden. Die Lebensdauer Ihrer Altgeräte können Sie verlängern, indem Sie defekte Altgeräte reparieren lassen. Wenn sich Ihr Altgerät in gutem Zustand befindet, könnten Sie es spenden, verschenken oder verkaufen.

---

## HINWEISE ZUR ENTSORGUNG

---



Wenn es in Ihrem Land eine gesetzliche Regelung zur Entsorgung von elektrischen und elektronischen Geräten gibt, weist dieses Symbol auf dem Produkt oder auf der Verpackung darauf hin, dass dieses Produkt nicht im Hausmüll entsorgt werden darf. Stattdessen muss es zu einer Sammelstelle für das Recycling von elektrischen und elektronischen Geräten gebracht werden. Durch regelkonforme Entsorgung schützen Sie die Umwelt und die Gesundheit Ihrer Mitmenschen vor negativen Konsequenzen. Informationen zum Recycling und zur Entsorgung dieses Produkts, erhalten Sie von Ihrer örtlichen Verwaltung oder Ihrem Hausmüllentsorgungsdienst.

---

## HERSTELLER & IMPORTEUR (UK)

---

**Hersteller:**

Chal-Tec GmbH, Wallstraße 16, 10179 Berlin, Deutschland.

**Importeur für Großbritannien:**

Berlin Brands Group UK Limited  
PO Box 42  
272 Kensington High Street  
London, W8 6ND  
United Kingdom



**Dear Customer,**

Congratulations on your purchase. Please read the following instructions carefully and follow them to prevent potential damage. We accept no liability for damage caused by disregarding the instructions and improper use. Please scan the QR code to access the latest operating instructions and further information about the product.



---

## CONTENTS

---

Safety Instructions	16
Device Overview	17
Operation Guideline	18
Filter Replacement	20
Maintenance	21
Disposal Considerations	23
Manufacturer & Importer (UK)	23

---

## PRODUCT SPECIFICATIONS

---

Article number	10045496, 10045497
Power supply	220-240 V ~ 50 Hz
Rated power	2200 W
Electrical power consumption	0.1 kW h/24 h
Water heating capacity	18L/h ( $\leq 90^{\circ}\text{C}$ )
Water production flow	7.8 L/h
Working pressure	0.4–0.8 counter MPa
Applicable water source	City water
Applicable water temperature	4-38 °C
Rated total pure water	2,000 L
Dimensions	450x200x387 mm

---

## SAFETY INSTRUCTIONS

---

- Do not wash the housing with water. Do not use universal sockets and other electrical appliances at the same time. Sockets with at least 10 A should be used.
- Do not hang the water tank. Place it on a table top.
- Do not fill cloudy tap water, ice cubes or other mixed liquids such as milk and fruit juice into the water tank.
- To avoid the risk of the spout becoming clogged with boiling water, do not insert the water spout into the edge of the cup when removing water.
- The drinking machine may only be used by children from the age of 8 and people with physical, sensory or mental disabilities or a lack of experience and knowledge, provided that they are supervised or instructed in the safe use of the drinking machine and understand the risks involved. No child should clean or maintain the machine without supervision.
- If the power cord is damaged, it must be replaced by the manufacturer, customer service or appropriate professionals to avoid a hazard.
- Stop using the device when the water temperature or the ambient temperature is less than 4 °C or more than 38 °C.
- If you draw low temperature water immediately after drawing high temperature water, the fresh water temperature may be high. Be careful not to scald yourself.
- If the raw water does not meet the standard for municipal tap water (e.g. high sludge content and too high TDS value), the life of the filter element can be reduced.
- To avoid danger, please place the water purification and drinking device on a flat tabletop. (The inclination of the tabletop should not be greater than 10°).
- Before delivery from the factory, the complete machine will be filled with water for checking, so it is normal that there is some residual water inside the machine.
- Rated voltage: 220-240 V ~.



## DEVICE OVERVIEW

### Device

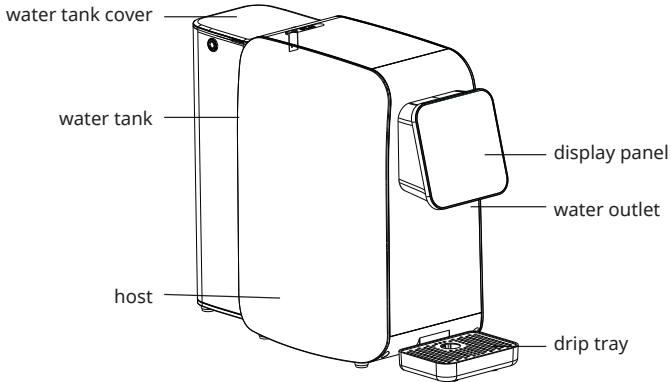

### Control panel

The flashing indicator indicates that water is being produced and cannot be output. Normally on of the indicator indicates that water is produced and can be output. When the indicator light goes off, it means the water production is over.

Temperature selection for direct water delivery

Replace the filter element when the orange lamp lights normally.

Water shortage indicator

Read the manual for service and maintenance.

First release, then choose the water temperature.

Choose the amount of water here. Cold water can be drawn immediately. In the high temperature range, first press the button with the lock symbol on the left to release the water.

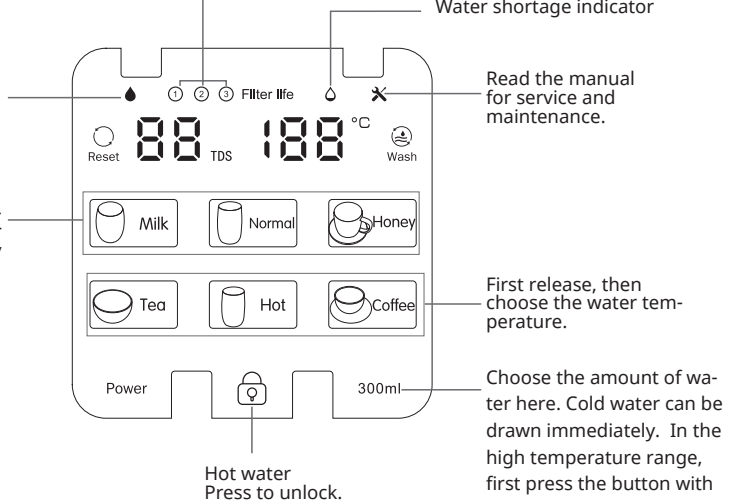

---

## OPERATION GUIDELINE

---

### Getting Started

1. Place the water filter and dispenser on a table, cabinet or flat surface.
2. Take out the water tank, fill with tap water up to the MAX water level of the water tank and put it in the device.
3. Connect to the mains.
4. The machine flushes the filter system and the pipeline automatically for 2 minutes. After rinsing, the water in the tank should be drained and then refilled with tap water.
5. The machine starts water production automatically. It can be used normally after completing water production. The water needs to be changed once during the whole water-making process to refill the internal purified water tank.
6. In order to maintain excellent water quality, it is recommended to press and hold the "Wash" button for 3 seconds to manually rinse, preferably three times.

---

Please ensure that you place a jar with a capacity of at least 900ml beneath the water outlet to collect the flushed water.

---

### Daily use

Start and stop water withdrawal

The water dispenser has 6 temperature levels to choose from. Press the „Honey“, „Milk“, and „Normal“ water buttons to dispense water directly. You can press the other three buttons after unlocking by the release button.

---

Note: If you press any temperature button during water dispensing, the water dispensing will stop.

---

### Set water temperature for Hot function

When the lock is on, long press the "Coffee" key for 5 seconds to enter the set temperature mode. Press the "Coffee" key to increase the set temperature by 1 °C, press the "Tea" button to set temperature down by 1 °C. The set temperature range between 85 °C and 95 °C. The machine memories the set temperature.

### Attention

1. This device is equipped with a water overflow protection. When the amount of output exceeds 500 ml, the water output will stop automatically.  
To avoid scalding, do not put your hand under the water spout when you draw hot water.

2. When you turn on the device for the first time to draw hot water, please put part of the water at room temperature first, and then put hot water to avoid burns.
3. Unlock button: Lock the button when no water comes out or the machine is running 10 minutes later.
4. The key lock occurs when no water has drained for 10 minutes or no key has been pressed.

### **Water change**

When the  indicator lights up, it means that there is a shortage of water in the raw water tank. Pour out the waste water from the raw water tank and replace it with municipal tap water.

### **Standby**

After the machine produces water and no button is pressed to draw water within 1 hour, the machine will automatically enter sleep mode to save power. When the random water temperature button is touched, the machine will wake up, exit sleep mode and enter standby mode.

## FILTER REPLACEMENT

When the filter element life is 20%, the indicator light will flash orange, indicating that the filter element needs to be replaced.

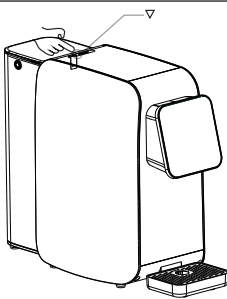
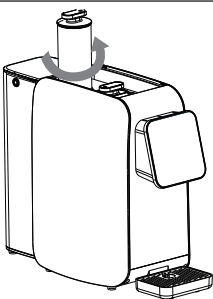
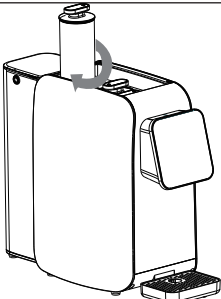
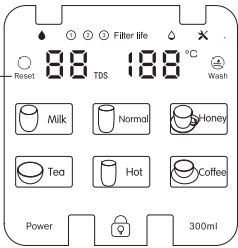
<b>Step 1: Turn off the device and take out the old filter cartridge.</b>	
	
<p>Open the lid with the ▽.</p>	<p>Rotate the filter element anti-clockwise and take it out upward.</p>
<b>Step 2: Installation of new filter element</b>	
	 <p>Reset</p>
<p>Assemble the new filter element and rotate it clockwise to lighten it.</p>	<p>Press and hold "RESET" and then touch "RESET" to select the corresponding filter element. Press and hold "RESET" for 3s to complete resetting.</p>

Note: Original filter element must be used for replacement so as to ensure the safety of drinking water. For any abnormal situation during the replacement of filter element, please contact the customer service centre in a timely manner.

## MAINTENANCE

### Troubleshooting

If your device fails, please refer to the help information in the table below first. If the problem cannot be solved, please contact the local maintenance department.

<b>Problem</b>	<b>Solution</b>
The machine cannot produce water.	Check if the water tank is filled with water.
	Check if the filter element is blocked by too much contamination.
The water flow has decreased.	Check whether the filter element is too dirty or has exceeded its service life.
The water does not taste good.	Check that the filter element does not need to be replaced after the service life has been exceeded.
The water does not taste good.	1. Check whether parts of the machine have been dismantled without permission.
	2. Check whether the parts are screwed tightly at the seepage point, whether the teeth are offset or whether they are sliding.
	3. Check whether the silicone sealing ring at the leaking point is aged or damaged.
The hot water does not reach the specified temperature.	1. Too much hot water has been consumed in a short period of time.
	2. Power is off.
Leakage current and induced current of machine body.	The machine is badly grounded.
The device cannot generate heat.	1. Check whether the power is on.
	2. The thermostat protection on the heating bucket will not reset. Contact the customer service or a repair service.

## Error codes

Code	Problem	Course of action
E1	The machine shuts down after 90 minutes of continuous water production and the water is not full.	Check for leakage.
E2	When the intake water temperature is between 0-1°C, the error indicator will light up and display "E5".	Use water with a temperature of 4-38 °C.

## Filter function and filter change

Abbreviations of the filter type	Filter type	Function	Recommended change cycle
RO	Reverse osmosis filter element	Filter accuracy of 0.0001 µm, removal of incrustations and heavy metals	12-24 months
PAC	Foldable PP cotton activated carbon rod composite filter.	Removal of contaminants such as mud, rust, sand, suspended matter and blood-worms; removal of residual chlorine and absorption of unpleasant tastes and odours.	6-12 months
CF	Composite rear carbon rod.	Improves the taste of the water.	6-12 months

---

## DISPOSAL CONSIDERATIONS

---



If there is a legal regulation for the disposal of electrical and electronic devices in your country, this symbol on the product or on the packaging indicates that this product must not be disposed of with household waste. Instead, it must be taken to a collection point for the recycling of electrical and electronic equipment. By disposing of it in accordance with the rules, you are protecting the environment and the health of your fellow human beings from negative consequences. For information about the recycling and disposal of this product, please contact your local authority or your household waste disposal service.

---

## MANUFACTURER & IMPORTER (UK)

---

**Manufacturer:**

Chal-Tec GmbH, Wallstrasse 16, 10179 Berlin, Germany.

**Importer for Great Britain:**

Berlin Brands Group UK Limited  
PO Box 42  
272 Kensington High Street  
London, W8 6ND  
United Kingdom





**Cher client, chère cliente,**

Toutes nos félicitations pour l'acquisition de ce nouvel appareil. Lisez attentivement les consignes suivantes et suivez-les pour éviter d'éventuels dommages. Nous ne saurions être tenus pour responsables des dommages dus au non-respect des consignes et à la mauvaise utilisation de l'appareil. Scannez le QR-Code pour obtenir la dernière version du mode d'emploi ainsi que d'autres informations concernant le produit



---

## SOMMAIRE

---

Consignes de sécurité	26
Descriptif de l'appareil	27
Mise en marche et utilisation	28
Remplacement du filtre	30
Maintenance	31
Informations sur le recyclage	33
Fabricant et importateur (UK)	33

---

## FICHE TECHNIQUE

---

Numéro d'article	10045496, 10045497
Alimentation	220-240 V~ 50 Hz
Puissance consommée	2200 W
Consommation électrique	0,1 kWh/24 h
Capacité de chauffage de l'eau	18 l/h ( $\leq 90$ °C)
débit de production d'eau potable	7,8 l/h
pression de service	0,4-0,8 MPa (4-8 bars)
Source d'eau appropriée	Eau du robinet
température de l'eau utilisée	4-38 °C
performance globale du filtre	2000 L
Dimensions	450 x 200 x 387 mm

---

## CONSIGNES DE SÉCURITÉ

---

- Ne lavez pas le boîtier à l'eau. N'utilisez pas de multiprises avec d'autres appareils électroniques en même temps. Utilisez des prises d'au moins 10 A.
- Ne suspendez pas le réservoir d'eau. Mettez-le sur une table.
- Ne versez pas d'eau du robinet trouble, de glaçons ou d'autres liquides mélangés tels que du lait et des jus de fruits dans le réservoir d'eau.
- Lorsque vous servez de l'eau, n'insérez pas le bec verseur dans le bord de la tasse pour éviter le risque que le bec se bouche avec de l'eau bouillante.
- Le distributeur de boisson peut être utilisée par des enfants à partir de 8 ans et des personnes souffrant de handicaps physiques, sensoriels ou mentaux ou manquant d'expérience et de connaissances, à condition qu'ils soient surveillés ou formés à l'utilisation en toute sécurité de la machine à boire et qu'ils comprennent les risques encourus. Aucun enfant ne doit nettoyer ou entretenir la machine sans surveillance.
- Si le cordon d'alimentation est endommagé, il doit être remplacé par le fabricant, le service client ou les professionnels compétents pour éviter tout danger.
- Arrêtez d'utiliser l'appareil lorsque la température de l'eau ou la température ambiante est inférieure à 4 °C ou supérieure à 38 °C.
- Si vous tirez de l'eau à basse température immédiatement après avoir puisé de l'eau à haute température, la température de l'eau douce peut être élevée. Faites attention de ne pas vous brûler.
- Si l'eau brute ne répond pas à la norme pour l'eau du robinet municipale (par exemple, teneur élevée en boues et valeur TDS trop élevée), la durée de vie de l'élément filtrant peut être réduite.
- Pour éviter tout danger, veuillez placer le dispositif de purification et de distribution d'eau sur une table plane. (L'inclinaison du plateau ne doit pas être supérieure à 10°).
- Avant de quitter l'usine, toute la machine est remplie d'eau pour vérification, il est donc normal qu'il y ait de l'eau résiduelle à l'intérieur.
- Tension nominale : 220 - 240 V~

## DESCRIPTIF DE L'APPAREIL

### Appareil

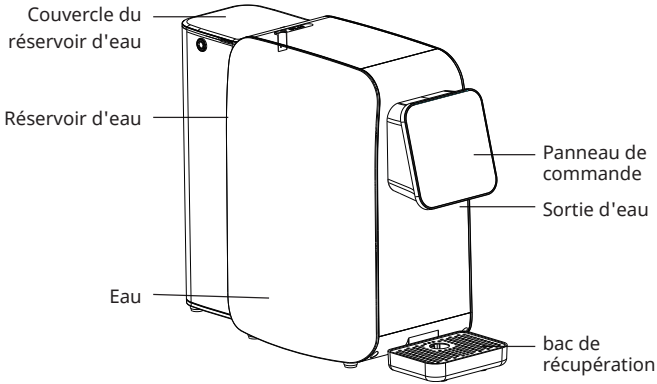

### Panneau de commande

L'affichage clignotant indique que de l'eau potable est produite et ne peut pas être distribuée. Un voyant fixe indique que de l'eau potable est produite et peut être prélevée. Lorsque le voyant s'éteint, la production d'eau est terminée.

Remplacez l'élément filtrant lorsque le voyant orange s'allume normalement.

Voyant Manque d'eau

Sélection de la température pour la distribution directe d'eau

Maintenance nécessaire

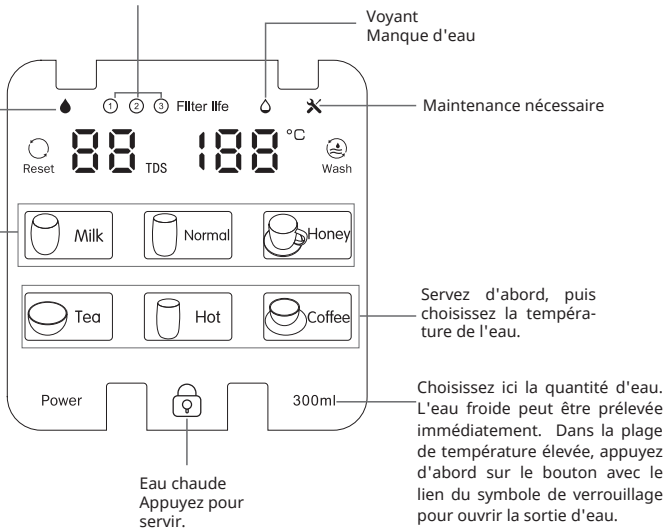

---

## MISE EN MARCHÉ ET UTILISATION

---

### Mise en marche

1. Placez le filtre à eau et le distributeur sur une table, une armoire ou une surface plane.
2. Retirez le réservoir d'eau, remplissez-le d'eau du robinet jusqu'au repère MAX sur le réservoir d'eau et placez-le dans l'appareil.
3. Branchez l'appareil à l'alimentation.
4. La machine rince automatiquement le système de filtrage et les conduites pendant 2 minutes. Après le rinçage, le réservoir doit être vidangé puis rempli d'eau du robinet.
5. La machine démarre automatiquement la production d'eau. Il peut être utilisé normalement après avoir terminé la production d'eau. L'eau doit être changée une fois pendant tout le processus de fabrication de l'eau pour remplir le réservoir d'eau purifiée interne.
6. Afin de maintenir une excellente qualité de l'eau, il est recommandé de maintenir le bouton Wash pendant 3 secondes pour rincer manuellement, de préférence trois fois.

---

Veillez placer un récipient d'une capacité d'au moins 900 ml sous la sortie d'eau pour recueillir l'eau de rinçage.

---

### Utilisation quotidienne

Pour ouvrir et fermer l'eau

Le distributeur d'eau dispose de 6 niveaux de température au choix. Appuyez sur les boutons Honey (Miel), Milk (Lait) et Normal (Eau normale) pour distribuer l'eau directement. Vous pouvez appuyer sur les trois autres boutons après déverrouillage par le bouton de service.

Appuyez sur n'importe quel bouton de température pendant la distribution d'eau pour arrêter la distribution d'eau.

### Réglage de la température pour la distribution d'eau chaude

Lorsque le verrouillage est activé, appuyez sur le bouton Café pendant 5 secondes pour entrer dans le mode de réglage de la température. Appuyez sur le bouton Café pour augmenter la température réglée de 1°C, appuyez sur le bouton Tea pour diminuer la température de 1°C. La température est réglable entre 85 °C et 95 °C. L'appareil enregistre la température réglée.

**Attention**

1. Cet appareil est équipé d'une protection contre le débordement d'eau. Lorsque la quantité de distribution dépasse 500 ml, la distribution d'eau s'arrête automatiquement. Lorsque vous servez de l'eau chaude, ne mettez pas votre main sous le bec verseur pour éviter les brûlures.
2. Lorsque vous allumez l'appareil pour la première fois pour servir de l'eau chaude, veuillez d'abord mettre une partie de l'eau à température ambiante, puis mettre de l'eau chaude pour éviter les brûlures.
3. Touche de déverrouillage : verrouillez le bouton lorsqu'il n'y a pas d'eau qui sort ou que la machine fonctionne 10 minutes plus tard.
4. Le verrouillage des touches se produit lorsque vous n'avez pas servi d'eau pendant 10 minutes ou qu'aucune touche n'a été utilisée.

**changement d'eau**

Le voyant  s'allume pour signaler qu'il y a un manque d'eau dans le réservoir d'eau. Videz les eaux usées du réservoir d'eau brute et remplacez-les par de l'eau du robinet.

**Veille**

Une fois que l'appareil produit de l'eau et que vous n'appuyez sur aucune touche pour distribuer de l'eau dans l'heure, l'appareil passe automatiquement en mode veille prolongée pour économiser de l'énergie. Lorsque vous touchez la commande de température aléatoire de l'eau, la machine quitte le mode veille prolongée et passe en mode veille.

## REPLACEMENT DU FILTRE

Lorsque la durée de vie de l'élément filtrant est de 20 %, le voyant lumineux clignote en orange, indiquant que l'élément filtrant doit être remplacé.

### Étape 1 : Éteignez l'appareil et retirez l'ancienne cartouche filtrante.

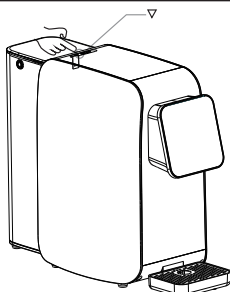

Ouvrez le couvercle avec le bouton ▽.

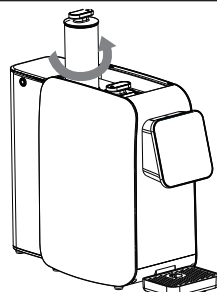

Tournez l'élément filtrant dans le sens inverse des aiguilles d'une montre et retirez-le.

### Étape 2 : Insérez une nouvelle cartouche filtrante.

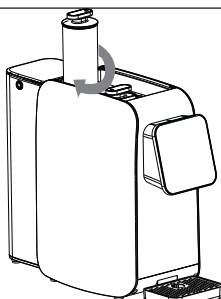

Insérez le nouvel élément filtrant et tournez-le dans le sens des aiguilles d'une montre pour l'alléger.

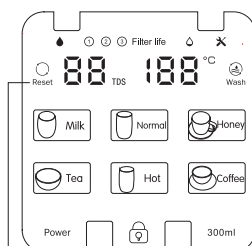

Reset

Maintenez RESET puis appuyez sur RESET pour sélectionner l'élément filtrant approprié. Maintenez RESET pendant 3 secondes pour terminer la réinitialisation.

Remarque : L'élément filtrant d'origine doit être utilisé pour le remplacement afin d'assurer la sécurité de l'eau potable. En cas d'anomalie lors du remplacement de l'élément filtrant, veuillez contacter le centre de service après-vente à temps.

## MAINTENANCE

### Résolution des problèmes

Si votre appareil tombe en panne, veuillez d'abord vous référer aux informations d'aide dans le tableau ci-dessous. Si le problème ne peut pas être résolu, veuillez contacter le service de maintenance local.

Problème	Solution
La machine ne peut pas produire d'eau.	Vérifiez si le réservoir d'eau est rempli d'eau.
	Vérifiez si l'élément filtrant n'est pas obstrué par trop de contamination.
Le débit d'eau a diminué.	Vérifiez si l'élément filtrant est trop sale ou a dépassé sa durée de vie.
L'eau n'a pas bon goût.	Vérifiez que l'élément filtrant n'a pas besoin d'être remplacé une fois la durée de vie dépassée.
L'eau n'a pas bon goût.	1. Regardez si des pièces de la machine ont été démontées sans autorisation.
	2. Regardez si les pièces sont bien vissées au point d'infiltration, si les dents sont décalées ou si elles glissent.
	3. Regardez si la bague d'étanchéité en silicone au point de fuite est vieillie ou endommagée.
L'eau chaude n'atteint pas la température spécifiée.	1. Trop d'eau chaude consommée en peu de temps.
	2. L'appareil est éteint.
Courant de fuite et courant d'induction du corps de la machine.	L'appareil est mal mis à la terre.
L'appareil ne produit pas de chaleur.	1. Regardez si l'alimentation est allumée.
	2. La protection du thermostat sur l'élément chauffant ne peut pas être réinitialisée. Contactez le service client ou un service de réparation.

## Codes erreurs

Code	Problème	Méthode
E1	L'appareil s'éteint après 90 minutes de production continue d'eau potable et l'eau n'est pas pleine.	Vérifiez s'il y a des fuites.
E2	Lorsque la température de l'eau d'admission est comprise entre 0 et 1 °C, l'indicateur d'erreur s'allume et affiche E5.	Utilisez de l'eau à une température de 4 à 38 °C.

## Fonction filtre et changement de filtre

Abréviation du type de filtre	Type de filtre	Fonction	Cycle de changement recommandé
ro	Élément filtrant d'osmose inverse	Précision du filtre de 0,0001 µm, élimination des incrustations et des métaux lourds	12 - 24 mois
PAC	Filtre composite à tige de charbon actif en coton PP pliable.	Élimination des contaminants tels que la boue, la rouille, le sable, les matières en suspension et les vers de sang ; Élimination du chlore résiduel et absorption des goûts et odeurs désagréables.	6 - 12 mois
CF	Tige arrière en carbone composite.	Améliore le goût de l'eau.	6 - 12 mois



---

## INFORMATIONS SUR LE RECYCLAGE

---



S'il existe une réglementation pour l'élimination ou le recyclage des appareils électriques et électroniques dans votre pays, ce symbole sur le produit ou sur l'emballage indique que cet appareil ne doit pas être jeté avec les ordures ménagères. Vous devez le déposer dans un point de collecte pour le recyclage des équipements électriques et électroniques. La mise au rebut conforme aux règles protège l'environnement et la santé de vos semblables des conséquences négatives. Pour plus d'informations sur le recyclage et l'élimination de ce produit, veuillez contacter votre autorité locale ou votre service de recyclage des déchets ménagers.

---

## FABRICANT ET IMPORTATEUR (UK)

---

**Fabricant :**

Chal-Tec GmbH, Wallstraße 16, 10179 Berlin, Allemagne.

**Importateur pour la Grande Bretagne :**

Berlin Brands Group UK Limited

PO Box 42

272 Kensington High Street

London, W8 6ND

United Kingdom



**Gentile cliente,**

La ringraziamo per l'acquisto del dispositivo. La preghiamo di leggere attentamente le seguenti indicazioni e di seguirle per evitare eventuali danni. Non ci assumiamo alcuna responsabilità per danni scaturiti da una mancata osservanza delle avvertenze di sicurezza e da un uso improprio del dispositivo. Scansionare il codice QR seguente per accedere al manuale d'uso più attuale e per ricevere informazioni sul prodotto.

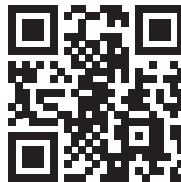

---

**INDICE**

---

Avvertenze di sicurezza	36
Descrizione del dispositivo	37
Messa in funzione e utilizzo	38
Sostituzione del filtro	40
Manutenzione	41
Avviso di smaltimento	43
Produttore e importatore (UK)	43

---

**DATI TECNICI**

---

Numero articolo	10045496, 10045497
Alimentazione	220-240 V~ 50 Hz
Potenza assorbita	2200 W
Consumo energetico	0,1 kWh/24 ore
Capacità di riscaldamento dell'acqua	18 l/ora ( $\leq 90$ °C)
Flusso di produzione dell'acqua potabile	7,8 l/ora
Pressione operativa	0,4-0,8 MPa (4-8 bar)
Sorgente d'acqua adatta	Acqua del rubinetto
Temperatura dell'acqua di esercizio	4-38 °C
Capacità di filtrazione complessiva	2.000 l
Dimensioni	450 x 200 x 387 mm

---

## AVVERTENZE DI SICUREZZA

---

- Non lavare l'alloggiamento con acqua. Non utilizzare una presa multipla a cui sono collegati contemporaneamente altri dispositivi elettrici. È necessario utilizzare una presa elettrica con almeno 10 A.
- Il contenitore dell'acqua non deve essere sospeso. Posizionarlo su un piano di lavoro.
- Non riempire il serbatoio con acqua potabile torbida, cubetti di ghiaccio o altre miscele di liquidi, come latte o succo di frutta.
- Durante il prelievo dell'acqua, non posizionare i sostegni dell'uscita dell'acqua sul bordo del contenitore, in modo da evitare che vengano ostruiti da acqua in ebollizione.
- L'erogatore d'acqua può essere utilizzato da bambini a partire da 8 anni e persone con limitate capacità fisiche, sensoriali o mentali o con conoscenze ed esperienza insufficienti, solo se sono supervisionati o sono stati istruiti sulle modalità di utilizzo sicuro del dispositivo e comprendono i rischi associati. I bambini non possono effettuare opere di pulizia o manutenzione sul dispositivo.
- Se il cavo di alimentazione è danneggiato, deve essere sostituito dal produttore, dal servizio di assistenza ai clienti o da tecnici specializzati, in modo da evitare pericoli.
- Non utilizzare il dispositivo, se la temperatura dell'acqua o dell'ambiente è inferiore a 4 °C o superiore a 38 °C.
- Se viene prelevata acqua fredda subito dopo l'erogazione di acqua bollente, la temperatura potrebbe essere elevata. Fare attenzione a non scottarsi.
- Se l'acqua in ingresso non è conforme allo standard comunale relativo all'acqua potabile (ad es. elevato contenuto di fango e valore TDS eccessivo), la vita utile dell'elemento filtrante può ridursi.
- Per evitare pericoli, posizionare il dispositivo di erogazione e depurazione su una superficie di lavoro piana. (L'inclinazione della superficie non deve superare i 10°).
- Prima della consegna, l'intero dispositivo viene riempito d'acqua per essere controllato. La presenza di acqua residua all'interno è quindi normale.
- Tensione nominale: 220-240 V~

## DESCRIZIONE DEL DISPOSITIVO

### Dispositivo

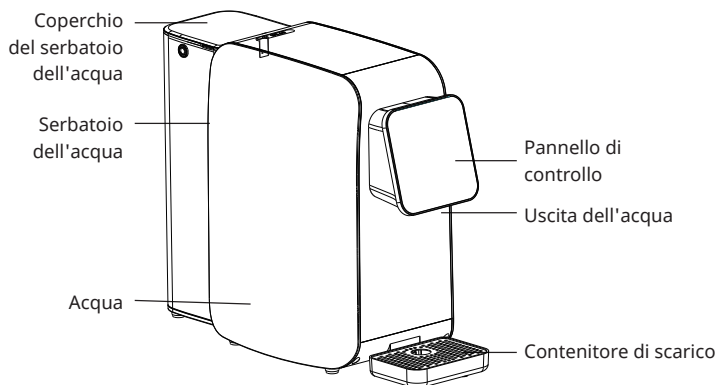

### Pannello di controllo

L'indicazione lampeggiante significa che viene prodotta acqua potabile e che non è possibile l'erogazione. Se la luce resta accesa, significa che viene prodotta acqua potabile e che è possibile prelevarla. Se l'indicazione si spegne, significa che è terminata la produzione dell'acqua.

Sostituire l'elemento filtrante quando la luce arancione si illumina normalmente.

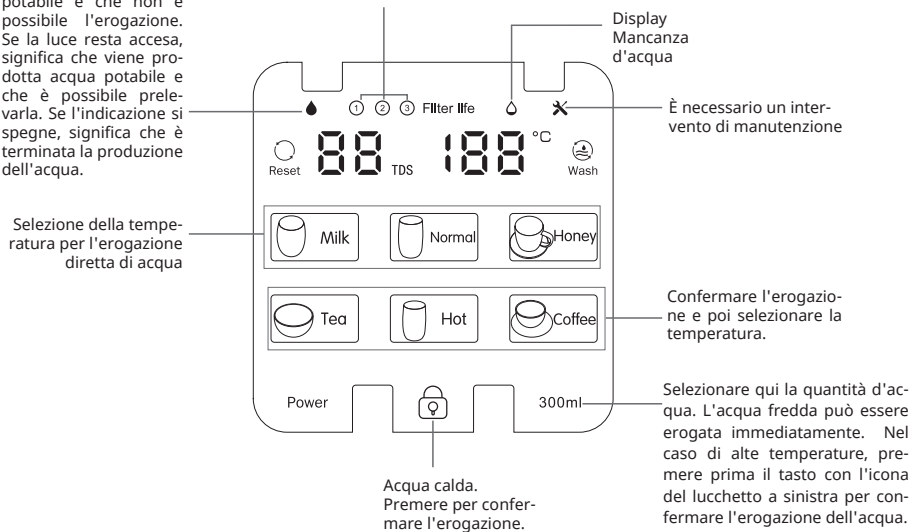

---

## MESSA IN FUNZIONE E UTILIZZO

---

### Messa in funzione

1. Posizionare l'erogatore e depuratore dell'acqua su un tavolo, un mobile o una superficie piana.
2. Rimuovere il serbatoio, riempirlo con acqua potabile fino all'indicazione MAX e riposizionarlo nel dispositivo.
3. Collegare il dispositivo all'alimentazione.
4. Il dispositivo sciacqua automaticamente per 2 minuti il sistema filtrante e il condotto. Dopo il risciacquo, scaricare l'acqua nel serbatoio e riempirlo nuovamente con acqua potabile.
5. Il dispositivo inizia la produzione dell'acqua. Al termine della produzione dell'acqua è possibile utilizzarlo normalmente. Durante tutta la procedura di produzione, l'acqua deve essere cambiata una volta per riempire il serbatoio interno per l'acqua depurata.
6. Per ottenere acqua di qualità eccellente, si consiglia di tenere premuto il tasto "Wash" per 3 secondi per eseguire il risciacquo manuale, idealmente per tre volte.

---

Posizionare un contenitore con un volume di almeno 900 ml sotto l'uscita dell'acqua per raccogliere l'acqua utilizzata per il risciacquo.

---

### Utilizzo quotidiano

Avviare e concludere l'erogazione dell'acqua

L'erogatore offre 6 livelli di temperatura tra cui scegliere. Premere i tasti "Honey" (miele), "Milk" (latte) e "Normal" (acqua normale) per prelevare direttamente l'acqua. Gli altri tre tasti possono essere premuti dopo lo sblocco con il tasto di conferma.

Se si preme un tasto a piacere per la temperatura durante il prelievo d'acqua, l'erogazione viene arrestata.

### Impostazione della temperatura per l'erogazione di acqua calda

Quando il blocco è attivato, premere il tasto "Coffee" (caffè) per 5 secondi, in modo da raggiungere la modalità di impostazione della temperatura. Premere il tasto "Coffee" per aumentare di 1 °C la temperatura impostata o il tasto "Tea" (tè) per diminuire la temperatura di 1 °C. L'intervallo di impostazione della temperatura è compreso tra 85 e 95 °C. Il dispositivo salva la temperatura impostata.

### Attenzione

1. Questo dispositivo è dotato di una protezione dal traboccamento. Se la quantità supera i 500 ml, l'erogazione viene arrestata automaticamente. Se si preleva acqua calda, non tenere la mano sotto l'uscita dell'acqua, in modo da evitare ustioni.
2. Quando si accende il dispositivo per la prima volta e si desidera prelevare acqua bollente, aggiungere prima un po' di acqua a temperatura ambiente e poi l'acqua bollente, in modo da non scottarsi.
3. Tasto di sblocco: bloccare il tasto se non esce acqua o se il dispositivo è in funzione 10 minuti dopo.
4. Il tasto di blocco entra in funzione se non è stata erogata acqua o non è stato premuto alcun tasto per 10 minuti.

### Cambiare l'acqua

Quando si illumina l'indicazione , significa che l'acqua nel contenitore è insufficiente. Smaltire l'acqua di scarico dal serbatoio e aggiungere acqua potabile.

### Standby

Dopo che il dispositivo ha prodotto acqua, se non viene premuto alcun tasto per l'erogazione per 1 ora, si attiva la modalità standby per risparmiare corrente. Se viene toccato il tasto per la temperatura casuale dell'acqua, il dispositivo torna ad essere attivo e abbandona la modalità standby.

## SOSTITUZIONE DEL FILTRO

Quando la vita utile residua dell'elemento filtrante raggiunge il 20%, la spia di controllo lampeggia in arancione per indicare che è necessaria la sostituzione.

### 1° passaggio: spegnere il dispositivo e rimuovere la cartuccia del filtro.

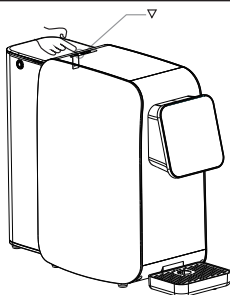

Aprire il coperchio con il tasto ▽.

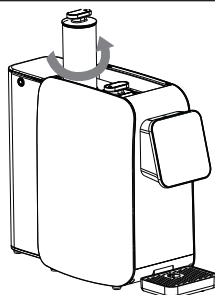

Ruotare l'elemento filtrante in senso antiorario e tirarlo verso l'alto per rimuoverlo.

### 2° passaggio: posizionare una cartuccia del filtro nuova.

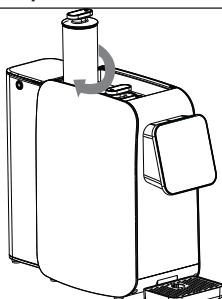

Inserire il nuovo elemento filtrante e ruotarlo in senso orario per fissarlo più facilmente.

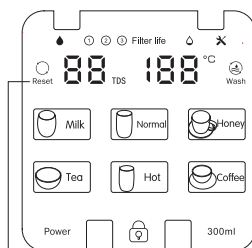

Reset

Tenere premuto RESET e toccare poi RESET per selezionare l'elemento filtrante corretto. Tenere premuto RESET per 3 secondi per concludere il ripristino.

Nota: per la sostituzione, è necessario utilizzare un elemento filtrante originale, in modo da garantire la sicurezza dell'acqua potabile. Se dovessero comparire anomalie durante la sostituzione dell'elemento filtrante, rivolgersi immediatamente al centro di assistenza ai clienti.



## MANUTENZIONE

### Risoluzione dei problemi

Se il dispositivo smette di funzionare, leggere le informazioni di supporto nella tabella seguente. Se non è possibile risolvere il problema, rivolgersi al dipartimento locale responsabile della manutenzione.

Errore	Soluzione
Il dispositivo non produce acqua.	Controllare se c'è acqua nel serbatoio.
	Controllare se l'elemento filtrante è ostruito da eccessive impurità.
Il flusso d'acqua è diminuito.	Controllare se l'elemento filtrante è troppo sporco o se è giunto al termine della sua vita utile.
L'acqua ha un sapore sgradevole.	Controllare se l'elemento filtrante non è stato sostituito al termine della sua vita utile.
L'acqua ha un sapore sgradevole.	1. Controllare se sono stati smontati componenti del dispositivo senza approvazione.
	2. Controllare se i componenti sul punto di erogazione sono fissati saldamente, se si sono spostati nella dentatura o si muovono.
	3. Controllare se la guarnizione ad anello in silicone sul punto di erogazione è vecchia o danneggiata.
L'acqua calda non raggiunge la temperatura indicata.	1. Viene utilizzata troppa acqua calda in breve tempo.
	2. Il dispositivo è spento.
Corrente di dispersione o di induzione del corpo del dispositivo.	Il dispositivo non è dotato di una messa a terra adeguata.
Il dispositivo non può generare calore.	1. Controllare se la corrente è accesa.
	2. Non è possibile resettare la protezione del termostato sull'elemento riscaldante. Rivolgersi al servizio di assistenza ai clienti o a un centro di riparazione.

## Codici di errore

Codice	Errore	Procedimento
E1	Se il contenitore non è pieno dopo 90 minuti di produzione dell'acqua ininterrotta, il dispositivo si spegne.	Controllare se ci sono perdite.
E2	Se la temperatura dell'acqua in ingresso è compresa tra 0 e 1 °C, si illumina l'indicazione di errore e compare "E5".	Utilizzare acqua con una temperatura di 4-38 °C.

## Funzione e sostituzione del filtro

Forma abbreviata per il tipo di filtro	Tipo di filtro	Funzione	Ciclo di sostituzione consigliato
RO	Elemento filtrante a osmosi inversa	Precisione del filtro di 0,0001 µm, rimozione di incrostazioni e metalli pesanti	12-24 mesi
PAC	Filtro composito PP-cotone-carbone attivo pieghevole	Rimozione di impurità come fango, ruggine, sabbia, solidi sospesi e larve rosse; rimozione di residui di cloro e assorbimento di sostanze che causano odore e sapore sgradevoli.	6-12 mesi
CF	Barra posteriore di carbonio in materiale composito.	Migliora il gusto dell'acqua.	6-12 mesi

---

## AVVISO DI SMALTIMENTO

---



Se nel proprio paese si applicano le regolamentazioni inerenti lo smaltimento di dispositivi elettrici ed elettronici, questo simbolo sul prodotto o sulla confezione segnala che questi prodotti non possono essere smaltiti con i rifiuti normali e devono essere portati a un punto di raccolta di dispositivi elettrici ed elettronici. Grazie al corretto smaltimento dei vecchi dispositivi si tutela il pianeta e la salute delle persone da possibili conseguenze negative. Informazioni riguardanti il riciclo e lo smaltimento di questi prodotti si ottengono presso l'amministrazione locale oppure il servizio di gestione dei rifiuti domestici.

---

## PRODUTTORE E IMPORTATORE (UK)

---

**Produttore:**

Chal-Tec GmbH, Wallstraße 16, 10179 Berlino, Germania.

**Importatore per la Gran Bretagna:**

Berlin Brands Group UK Limited

PO Box 42

272 Kensington High Street

London, W8 6ND

United Kingdom



**Gentile cliente,**

La ringraziamo per l'acquisto del dispositivo. La preghiamo di leggere attentamente le seguenti indicazioni e di seguirle per evitare eventuali danni. Non ci assumiamo alcuna responsabilità per danni scaturiti da una mancata osservanza delle avvertenze di sicurezza e da un uso improprio del dispositivo. Scansionare il codice QR seguente per accedere al manuale d'uso più attuale e per ricevere informazioni sul prodotto.

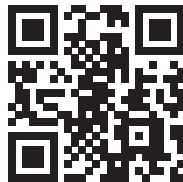

---

## INDICE

---

Avvertenze di sicurezza	46
Descrizione del dispositivo	47
Messa in funzione e utilizzo	48
Sostituzione del filtro	50
Manutenzione	51
Indicaciones sobre la retirada del aparato	53
Fabricante e importador (Reino Unido)	53

---

## DATI TECNICI

---

Numero articolo	10045496, 10045497
Alimentazione	220-240 V~ 50 Hz
Potenza assorbita	2200 W
Consumo energetico	0,1 kWh/24 ore
Capacità di riscaldamento dell'acqua	18 l/ora ( $\leq 90$ °C)
Flusso di produzione dell'acqua potabile	7,8 l/ora
Pressione operativa	0,4-0,8 MPa (4-8 bar)
Sorgente d'acqua adatta	Acqua del rubinetto
Temperatura dell'acqua di esercizio	4-38 °C
Capacità di filtrazione complessiva	2.000 l
Dimensioni	450 x 200 x 387 mm

---

## AVVERTENZE DI SICUREZZA

---

- Non lavare l'alloggiamento con acqua. Non utilizzare una presa multipla a cui sono collegati contemporaneamente altri dispositivi elettrici. È necessario utilizzare una presa elettrica con almeno 10 A.
- Il contenitore dell'acqua non deve essere sospeso. Posizionarlo su un piano di lavoro.
- Non riempire il serbatoio con acqua potabile torbida, cubetti di ghiaccio o altre miscele di liquidi, come latte o succo di frutta.
- Durante il prelievo dell'acqua, non posizionare i sostegni dell'uscita dell'acqua sul bordo del contenitore, in modo da evitare che vengano ostruiti da acqua in ebollizione.
- L'erogatore d'acqua può essere utilizzato da bambini a partire da 8 anni e persone con limitate capacità fisiche, sensoriali o mentali o con conoscenze ed esperienza insufficienti, solo se sono supervisionati o sono stati istruiti sulle modalità di utilizzo sicuro del dispositivo e comprendono i rischi associati. I bambini non possono effettuare opere di pulizia o manutenzione sul dispositivo.
- Se il cavo di alimentazione è danneggiato, deve essere sostituito dal produttore, dal servizio di assistenza ai clienti o da tecnici specializzati, in modo da evitare pericoli.
- Non utilizzare il dispositivo, se la temperatura dell'acqua o dell'ambiente è inferiore a 4 °C o superiore a 38 °C.
- Se viene prelevata acqua fredda subito dopo l'erogazione di acqua bollente, la temperatura potrebbe essere elevata. Fare attenzione a non scottarsi.
- Se l'acqua in ingresso non è conforme allo standard comunale relativo all'acqua potabile (ad es. elevato contenuto di fango e valore TDS eccessivo), la vita utile dell'elemento filtrante può ridursi.
- Per evitare pericoli, posizionare il dispositivo di erogazione e depurazione su una superficie di lavoro piana. (L'inclinazione della superficie non deve superare i 10°).
- Prima della consegna, l'intero dispositivo viene riempito d'acqua per essere controllato. La presenza di acqua residua all'interno è quindi normale.
- Tensione nominale: 220-240 V~

## DESCRIZIONE DEL DISPOSITIVO

### Dispositivo

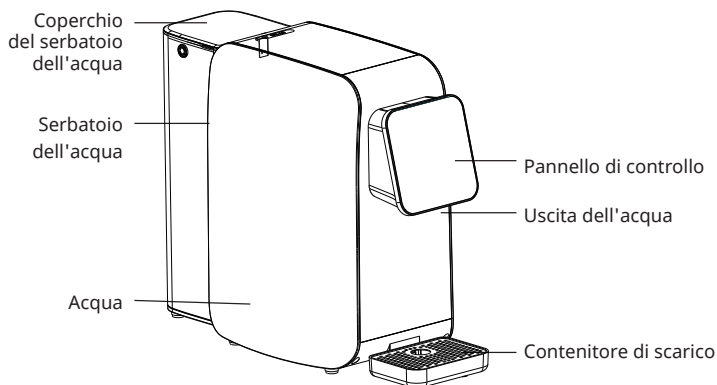

### Pannello di controllo

L'indicazione lampeggiante significa che viene prodotta acqua potabile e che non è possibile l'erogazione. Se la luce resta accesa, significa che viene prodotta acqua potabile e che è possibile prelevarla. Se l'indicazione si spegne, significa che è terminata la produzione dell'acqua.

Selezione della temperatura per l'erogazione diretta di acqua

Sostituire l'elemento filtrante quando la luce arancione si illumina normalmente.

Display Mancanza d'acqua

È necessario un intervento di manutenzione

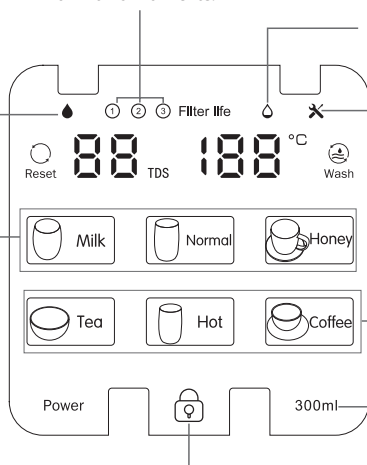

Acqua calda. Premere per confermare l'erogazione.

Confermare l'erogazione e poi selezionare la temperatura.

Selezionare qui la quantità d'acqua. L'acqua fredda può essere erogata immediatamente. Nel caso di alte temperature, premere prima il tasto con l'icona del lucchetto a sinistra per confermare l'erogazione dell'acqua.

---

## MESSA IN FUNZIONE E UTILIZZO

---

### Messa in funzione

1. Posizionare l'erogatore e depuratore dell'acqua su un tavolo, un mobile o una superficie piana.
2. Rimuovere il serbatoio, riempirlo con acqua potabile fino all'indicazione MAX e riposizionarlo nel dispositivo.
3. Collegare il dispositivo all'alimentazione.
4. Il dispositivo sciacqua automaticamente per 2 minuti il sistema filtrante e il condotto. Dopo il risciacquo, scaricare l'acqua nel serbatoio e riempirlo nuovamente con acqua potabile.
5. Il dispositivo inizia la produzione dell'acqua. Al termine della produzione dell'acqua è possibile utilizzarlo normalmente. Durante tutta la procedura di produzione, l'acqua deve essere cambiata una volta per riempire il serbatoio interno per l'acqua depurata.
6. Per ottenere acqua di qualità eccellente, si consiglia di tenere premuto il tasto "Wash" per 3 secondi per eseguire il risciacquo manuale, idealmente per tre volte.

---

Posizionare un contenitore con un volume di almeno 900 ml sotto l'uscita dell'acqua per raccogliere l'acqua utilizzata per il risciacquo.

---

### Utilizzo quotidiano

Avviare e concludere l'erogazione dell'acqua

L'erogatore offre 6 livelli di temperatura tra cui scegliere. Premere i tasti "Honey" (miele), "Milk" (latte) e "Normal" (acqua normale) per prelevare direttamente l'acqua. Gli altri tre tasti possono essere premuti dopo lo sblocco con il tasto di conferma.

Se si preme un tasto a piacere per la temperatura durante il prelievo d'acqua, l'erogazione viene arrestata.

### Impostazione della temperatura per l'erogazione di acqua calda

Quando il blocco è attivato, premere il tasto "Coffee" (caffè) per 5 secondi, in modo da raggiungere la modalità di impostazione della temperatura. Premere il tasto "Coffee" per aumentare di 1 °C la temperatura impostata o il tasto "Tea" (tè) per diminuire la temperatura di 1 °C. L'intervallo di impostazione della temperatura è compreso tra 85 e 95 °C. Il dispositivo salva la temperatura impostata.



### Attenzione

1. Questo dispositivo è dotato di una protezione dal traboccamento. Se la quantità supera i 500 ml, l'erogazione viene arrestata automaticamente. Se si preleva acqua calda, non tenere la mano sotto l'uscita dell'acqua, in modo da evitare ustioni.
2. Quando si accende il dispositivo per la prima volta e si desidera prelevare acqua bollente, aggiungere prima un po' di acqua a temperatura ambiente e poi l'acqua bollente, in modo da non scottarsi.
3. Tasto di sblocco: bloccare il tasto se non esce acqua o se il dispositivo è in funzione 10 minuti dopo.
4. Il tasto di blocco entra in funzione se non è stata erogata acqua o non è stato premuto alcun tasto per 10 minuti.

### Cambiare l'acqua

Quando si illumina l'indicazione , significa che l'acqua nel contenitore è insufficiente. Smaltire l'acqua di scarico dal serbatoio e aggiungere acqua potabile.

### Standby

Dopo che il dispositivo ha prodotto acqua, se non viene premuto alcun tasto per l'erogazione per 1 ora, si attiva la modalità standby per risparmiare corrente. Se viene toccato il tasto per la temperatura casuale dell'acqua, il dispositivo torna ad essere attivo e abbandona la modalità standby.

## SOSTITUZIONE DEL FILTRO

Quando la vita utile residua dell'elemento filtrante raggiunge il 20%, la spia di controllo lampeggia in arancione per indicare che è necessaria la sostituzione.

### 1° passaggio: spegnere il dispositivo e rimuovere la cartuccia del filtro.

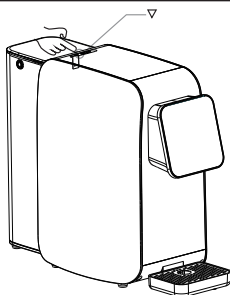

Aprire il coperchio con il tasto ▽.

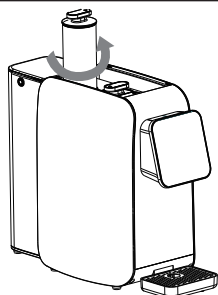

Ruotare l'elemento filtrante in senso antiorario e tirarlo verso l'alto per rimuoverlo.

### 2° passaggio: posizionare una cartuccia del filtro nuova.

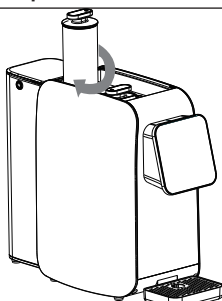

Inserire il nuovo elemento filtrante e ruotarlo in senso orario per fissarlo più facilmente.

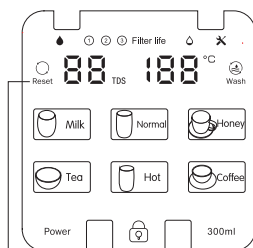

Reset

Tenere premuto RESET e toccare poi RESET per selezionare l'elemento filtrante corretto. Tenere premuto RESET per 3 secondi per concludere il ripristino.

Nota: per la sostituzione, è necessario utilizzare un elemento filtrante originale, in modo da garantire la sicurezza dell'acqua potabile. Se dovessero comparire anomalie durante la sostituzione dell'elemento filtrante, rivolgersi immediatamente al centro di assistenza ai clienti.

## MANUTENZIONE

### Risoluzione dei problemi

Se il dispositivo smette di funzionare, leggere le informazioni di supporto nella tabella seguente. Se non è possibile risolvere il problema, rivolgersi al dipartimento locale responsabile della manutenzione.

Errore	Soluzione
Il dispositivo non produce acqua.	Controllare se c'è acqua nel serbatoio.
	Controllare se l'elemento filtrante è ostruito da eccessive impurità.
Il flusso d'acqua è diminuito.	Controllare se l'elemento filtrante è troppo sporco o se è giunto al termine della sua vita utile.
L'acqua ha un sapore sgradevole.	Controllare se l'elemento filtrante non è stato sostituito al termine della sua vita utile.
L'acqua ha un sapore sgradevole.	1. Controllare se sono stati smontati componenti del dispositivo senza approvazione.
	2. Controllare se i componenti sul punto di erogazione sono fissati saldamente, se si sono spostati nella dentatura o si muovono.
	3. Controllare se la guarnizione ad anello in silicone sul punto di erogazione è vecchia o danneggiata.
L'acqua calda non raggiunge la temperatura indicata.	1. Viene utilizzata troppa acqua calda in breve tempo.
	2. Il dispositivo è spento.
Corrente di dispersione o di induzione del corpo del dispositivo.	Il dispositivo non è dotato di una messa a terra adeguata.
Il dispositivo non può generare calore.	1. Controllare se la corrente è accesa.
	2. Non è possibile resettare la protezione del termostato sull'elemento riscaldante. Rivolgersi al servizio di assistenza ai clienti o a un centro di riparazione.

## Codici di errore

Codice	Errore	Procedimento
E1	Se il contenitore non è pieno dopo 90 minuti di produzione dell'acqua ininterrotta, il dispositivo si spegne.	Controllare se ci sono perdite.
E2	Se la temperatura dell'acqua in ingresso è compresa tra 0 e 1 °C, si illumina l'indicazione di errore e compare "E5".	Utilizzare acqua con una temperatura di 4-38 °C.

## Funzione e sostituzione del filtro

Forma abbreviata per il tipo di filtro	Tipo di filtro	Funzione	Ciclo di sostituzione consigliato
RO	Elemento filtrante a osmosi inversa	Precisione del filtro di 0,0001 µm, rimozione di incrostazioni e metalli pesanti	12-24 mesi
PAC	Filtro composito PP-cotone-carbone attivo pieghevole	Rimozione di impurità come fango, ruggine, sabbia, solidi sospesi e larve rosse; rimozione di residui di cloro e assorbimento di sostanze che causano odore e sapore sgradevoli.	6-12 mesi
CF	Barra posteriore di carbonio in materiale composito.	Migliora il gusto dell'acqua.	6-12 mesi

---

## INDICACIONES SOBRE LA RETIRADA DEL APARATO

---



Si en su país existe una disposición legal relativa a la eliminación de aparatos eléctricos y electrónicos, este símbolo estampado en el producto o en el embalaje advierte que no debe eliminarse como residuo doméstico. En lugar de ello, debe depositarse en un punto de recogida de reciclaje de aparatos eléctricos y electrónicos. Una gestión adecuada de estos residuos previene consecuencias potencialmente negativas para el medio ambiente y la salud de las personas. Puede consultar más información sobre el reciclaje y la eliminación de este producto contactando con su administración local o con su servicio de recogida de residuos.

---

## FABRICANTE E IMPORTADOR (REINO UNIDO)

---

**Fabricante:**

Chal-Tec GmbH, Wallstraße 16, 10179 Berlín, Alemania.

**Importador para Gran Bretaña:**

Berlin Brands Group UK Limited  
PO Box 42  
272 Kensington High Street  
London, W8 6ND  
United Kingdom







**KLARSTEIN**