

# DRYFY 60 SMART

Luftentfeuchter  
Dehumidifier  
Deshumidificador  
Déshumidificateur  
Deumidificatore

10045546 10045547



COMFORTING  
OMFORTING  
FORTINGCOI  
TINGCOMFO  
COMFORTIN  
OMFORTING  
FORTINGCOI  
TINGCOMFO

**KLARSTEIN**

[www.klarstein.com](http://www.klarstein.com)



**Sehr geehrter Kunde,**

wir gratulieren Ihnen zum Erwerb Ihres Gerätes. Lesen Sie die folgenden Hinweise sorgfältig durch und befolgen Sie diese, um möglichen Schäden vorzubeugen. Für Schäden, die durch Missachtung der Hinweise und unsachgemäßen Gebrauch entstehen, übernehmen wir keine Haftung. Scannen Sie den folgenden QR-Code, um Zugriff auf die aktuellste Bedienungsanleitung und weitere Informationen rund um das Produkt zu erhalten.



---

## INHALTSVERZEICHNIS

---

Sicherheitshinweise 4
Hinweise zum Kältemittel R290 5
Geräteübersicht 6
Installation 7
Bedienfeld und Tastenfunktionen 8
Wasser entleeren und ablassen 10
Reinigung und Pflege 13
Fehlerbehebung 14
Gerätesteuerung per Smartphone 16
Spezielle Entsorgungshinweise für Verbraucher in Deutschland 18
Hinweise zur Entsorgung 20
Konformitätserklärung 20

English 21
Español 37
Français 53
Italiano 69

---

## TECHNISCHE DATEN

---

Artikelnummer	10045546 10045547
Stromversorgung	220-240 V ~ 50 Hz
Entfeuchtungsleistung	60 L/Tag
Tankkapazität	8 L
Luftdurchfluss	270 m <sup>3</sup> /h
Geeignete Raumgröße	45-65 m <sup>2</sup>

---

## SICHERHEITSHINWEISE

---

- Stellen Sie das Gerät, zur Reduktion von Vibrationen und Lärm, auf eine Ebene Oberfläche.
- Stellen Sie das Gerät nicht in Wasser oder andere Flüssigkeiten.
- Verwenden Sie das Gerät, zur Vermeidung von Unfällen, keinesfalls, wenn Kabel oder sonstige Verbindungen Beschädigungen aufweisen.
- Dieses Gerät kann von Kindern ab 8 Jahren und von Personen mit eingeschränkten physischen, sensorischen oder mentalen Fähigkeiten und/oder mangelnder Erfahrung und Wissen verwendet werden, insofern diese von einer für sie verantwortlichen Person in das Gerät eingewiesen wurden, das Gerät sicher verwenden können und die mit der Verwendung einhergehenden Risiken begreifen.
- Ziehen Sie den Netzstecker aus der Steckdose, wenn Sie das Gerät gestoppt haben und es zurücksetzen oder reinigen möchten.
- Verwenden Sie ausschließlich die auf dem Typenschild angegebene Spannung.
- Dieses Gerät darf ausschließlich im Innenbereich verwendet werden.
- Verwenden Sie das Gerät ausschließlich für den dafür vorgesehenen Verwendungszweck.
- Stellen Sie keine schweren Gegenstände auf dem Gerät ab.
- Entleeren Sie nach jeder Verwendung den Wassertank, um ein Überlaufen beim erneuten Starten des Gerät zu vermeiden.
- Neigen Sie das Gerät nicht zur Seite, da dadurch das im Wassertank befindliche Wasser ins Geräteinnere gelangen und das Gerät beschädigen könnte.
- Stecken Sie keine Fremdkörper in das Gerät, da dieses dadurch beschädigt werden könnte.
- Wenn das Netzkabel beschädigt ist, muss es vom Hersteller, dem Kundendienst oder einer in ähnlicher Weise qualifizierten Person ersetzt werden, um Schäden zu vermeiden.
- Ziehen Sie den Netzstecker aus der Steckdose, wenn Sie das Gerät über einen längeren Zeitraum nicht verwenden werden.
- Die Stromversorgung des Luftentfeuchters muss den nationalen Sicherheitsvorschriften entsprechen. Eine zuverlässige Erdung des Geräts muss gewährleistet werden.
- Stellen Sie das Gerät keinesfalls in die Nähe von Wärmequellen (wie beispielsweise offene Flammen, Heizungen etc.).
- Schalten Sie das Gerät nicht durch einstecken oder herausziehen des Netzsteckers ein und aus.
- Verwenden Sie in der Nähe des Geräts keine Sprays oder andere leicht entflammbare Substanzen.
- Zerkratzen Sie keinesfalls die Oberfläche des Geräts mit scharfen Gegenständen.
- Achten Sie darauf, dass kein Wasser oder Öl in das Geräteinnere gelangt.
- Reinigen Sie das Gerät keinesfalls mit Wasser. Reiben Sie es mit einem weichen, leicht angefeuchteten Tuch ab.
- Reiben Sie das Gerät nicht mit chemischen Lösungen, wie beispielsweise Benzol, Benzin, Alkohol etc. ab. Sollte das Gerät stark verschmutzt sein, reiben Sie es mit einem neutralen Reinigungsmittel ab.
- Neigen Sie das Gerät keinesfalls um mehr als 45 ° und stellen Sie es nicht auf den Kopf.

---

## HINWEISE ZUM KÄLTEMITTEL R290

---

### Warnhinweise

- Die Luftentfeuchter muss aufrecht aufbewahrt und transportiert werden. Andernfalls können irreparable Kompressorschäden entstehen. Lassen Sie das Gerät im mindestens 24 Stunden stehen, bevor Sie es in Betrieb nehmen.
- Schalten Sie den das Gerät vor der Reinigung aus und trennen Sie es von der Stromversorgung.
- Stellen sie sicher, dass das Produkt einen ständigen Luftstrom erzeugt! Stellen Sie sicher, dass die Lufteinlässe und -auslässe nicht blockiert sind.
- Betreiben Sie dieses Gerät zur Vermeidung von Lecks auf einem horizontalen Untergrund.
- Jede Person, die an Arbeiten an einen Kältemittelkreislauf vornimmt, sollte über ein aktuell gültiges Zertifikat einer von der Industrie akkreditierten Bewertungsstelle verfügen. Damit wird die Kompetenz zum sicheren Umgang mit Kältemitteln gemäß einer branchenweit anerkannten Bewertungsspezifikation sichergestellt.
- Wenn das Gerät nicht mehr funktioniert, entsorgen Sie es fachgerecht.
- Bewahren Sie das Gerät bei Nichtgebrauch an einem gut belüfteten Ort auf.
- Bewahren Sie das Gerät so auf, dass es nicht beschädigt wird.
- Reparaturen dürfen nur vom Hersteller oder einem autorisierten Fachbetrieb durchgeführt werden.
- Beschädigen Sie keine der Komponenten des Kältemittelkreislaufs. Ausströmendes Kältemittel wird unter Umständen nicht wahrgenommen, da es geruchlos ist.
- Wartung und Reparaturen müssen unter der Aufsicht von Spezialisten für den Einsatz von brennbaren Kältemitteln durchgeführt werden.

### Informationen für Räume mit Kältemittelleitungen

- Beschränken Sie die Rohrleitungen auf ein Minimum.
- Achten Sie darauf die Rohrleitungen nicht zu beschädigen.
- Geräte mit brennbaren Kältemitteln dürfen nur in gut belüfteten Raum installiert werden.
- Halten Sie die nationalen Gasvorschriften ein.
- Alle mechanischen Verbindungen müssen für Wartungszwecke frei zugänglich sein.



#### **VORSICHT**

Brandgefahr! Dieses Gerät enthält das brennbare Kältemittel R290. Wenn das Kältemittel austritt und einer externen Zündquelle ausgesetzt ist, besteht Brandgefahr.

## GERÄTEÜBERSICHT

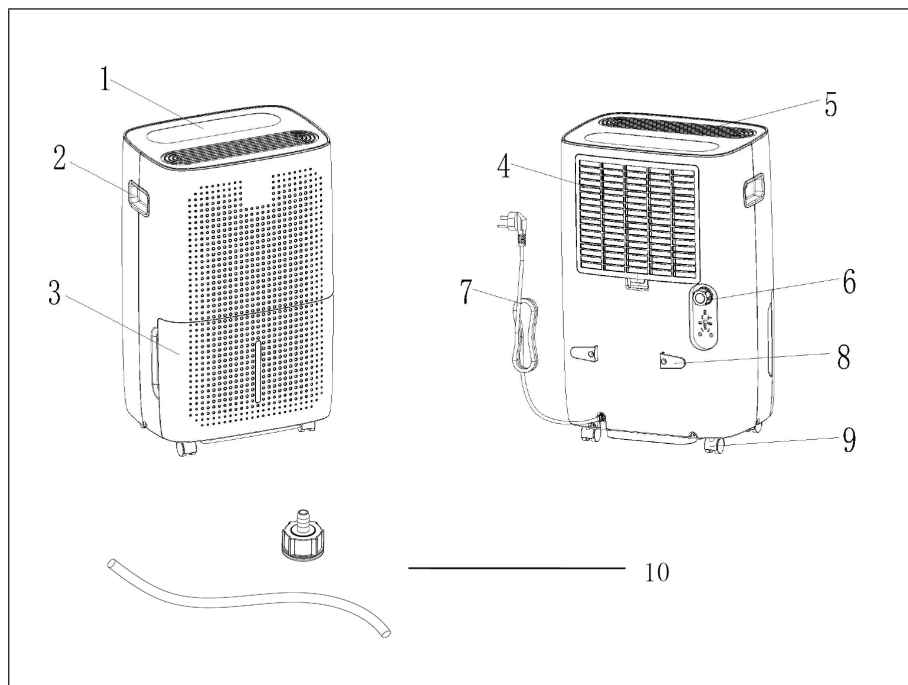

1	Oberes Bedienfeld	6	Wasserauslass
2	Griff	7	Netzkabel
3	Wassertank	8	Kabelaufhängung
4	Ansauggitter und Luftfilter	9	Rollen
5	Luftauslass	10	Zubehör für die dauerhafte Entwässerung (optional)

## INSTALLATION

- Achten Sie bei der Installation des Geräts darauf, dass nach oben ein Mindestabstand von 50 cm und zu allen Seiten des Geräts ein Mindestabstand von 20 cm eingehalten wird (siehe Abbildung unten).

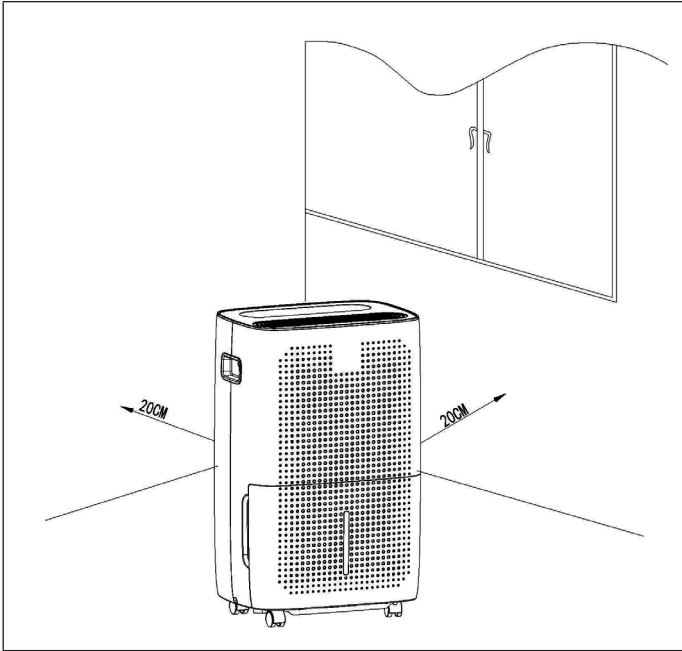

- Sollte das Gerät während des Betriebs sehr laut sein wird empfohlen, unterhalb des Luftentfeuchters Gummipuffer oder dämpfende Gummimatten zu installieren, da dadurch die Vibration und Lärm reduziert werden. Des Weiteren wird das Absinken von Holz- und Teppichböden reduziert.

## BEDIENFELD UND TASTENFUNKTIONEN

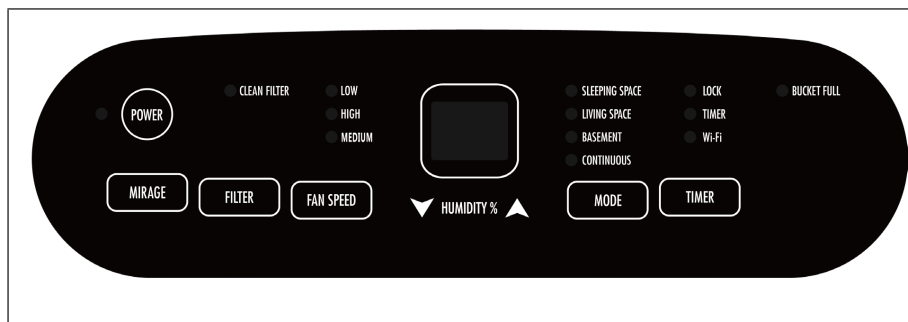

<b>88</b>	<b>Display</b>
	<ul style="list-style-type: none"> <li>• Wenn das Gerät an den Strom angeschlossen ist, zeigt das Display die Luftfeuchtigkeit im Raum an.</li> <li>• Wenn Sie die Luftfeuchtigkeit einstellen, zeigt das Display die von Ihnen gewählte Luftfeuchtigkeit an.</li> <li>• Wenn Sie die Zeit für das Ein- und Ausschalten des Geräts programmieren, zeigt das Display die Zeit an.</li> <li>• Wenn die Luftfeuchtigkeit in der Umgebung unter 20% liegt, zeigt das Display 20 an.</li> <li>• Wenn die Luftfeuchtigkeit der Umgebung höher als 90% ist, zeigt das Display 90 an.</li> </ul>
<b>POWER</b>	<b>POWER (Gerät ein/aus)</b>
	<p>Wenn das Gerät eingeschaltet wird, geht die Leuchte über der Power-Taste an. Die Power-Taste selbst leuchtet 3 Sekunden und geht dann wieder aus. Drücken Sie auf die Power-Taste, um das Gerät zu starten. Das Gerät geht standardmäßig in den Freilaufmodus bei 50% Leistung und geringer Windgeschwindigkeit. Falls es einen Stromausfall gibt, wird arbeitet das Gerät nach dem erneuten Einschalten im zuvor verwendeten Modus mit der zuvor verwendeten Windgeschwindigkeit. Wenn kein Modus eingestellt ist, startet das Gerät beim nächsten Einschalten wieder standardmäßig mit 50% Leistung und geringer Windgeschwindigkeit</p>
<b>FAN SPEED</b>	<b>FAN SPEED (Windgeschwindigkeit)</b>
	<p>Drücken Sie die Taste für die Windgeschwindigkeit, um die Windgeschwindigkeiten auf HIGH (hoch) oder LOW (niedrig) einzustellen. Die entsprechende Kontrollleuchte geht an. Drücken Sie auf die Pfeiltasten, um in den freien Entfeuchtungsbetrieb zu gelangen. Die Luftfeuchtigkeit kann nun zwischen 35-80% eingestellt werden. Mit jedem Tastendruck verändert sich die Einstellung um 5% RH.</p>



MODE	<b>MODE (Modus)</b>
	Drücken Sie MODE, um den eingestellten Wert der Luftfeuchtigkeit wie folgt zu ändern: LIVING SPACE (Wohnbereich) 50% / BASEMENT (Keller) 45% / CONINUOUS (Dauerbetrieb) 55%. Die entsprechende Kontrollleuchte geht an. Wenn Sie CONTINUOUS wählen wird auf dem Display [CO] angezeigt.
TIMER	<b>TIMER</b>
	<ul style="list-style-type: none"> <li>• <b>Abschaltzustand:</b> Drücken Sie die Timer-Taste, um den Einschalt-Timer zu aktivieren. Das Timer-Licht schaltet sich ein, und auf dem Display wird zunächst [0,5] angezeigt. Verwenden Sie die Tasten HOCH und RUNTER, um die Zeit einzustellen. Die Zeitanzeige bleibt eingeschaltet, solange die Timer-Funktion aktiv ist. Um die Timer-Funktion während der Laufzeit abzubrechen, drücken Sie die Timer-Taste erneut.</li> <li>• <b>Einschaltzustand:</b> Drücken Sie während des Betriebs des Luftentfeuchters die Timer-Taste, um den Abschalt-Timer einzustellen. Auf dem Display wird [0.5] angezeigt. Verwenden Sie die Tasten HOCH und RUNTER, um die Zeit einzustellen.</li> <li>• <b>Zeitmessbereich:</b> Die einstellbare Zeit reicht von 0,5 Stunden bis 24 Stunden.</li> <li>• <b>Sperrfunktion:</b> Halten Sie die Timer-Taste 3-5 Sekunden lang gedrückt, um die Sperrfunktion zu aktivieren. Die Sperrleuchte leuchtet auf, und die anderen Tasten werden inaktiv. Drücken Sie die Timer-Taste erneut für 3-5 Sekunden, um die Sperrfunktion aufzuheben. Nachdem die Sperrleuchte erloschen ist, werden die anderen Tasten wieder aktiv.</li> </ul>
MIRAGE	<b>MIRAGE (nur in weißen Modellen verfügbar)</b>
	Drücken Sie die Taste MIRAGE, um das Display an der Frontblende zu aktivieren. Drücken Sie die Taste erneut, um das Display an der Frontblende wieder zu deaktivieren. Die Anzeige auf dem Display der Frontblende stimmt mit der Anzeige des oberen Displays überein.
FILTER	<b>FILTER</b>
	Nachdem der Luftentfeuchter 250 Stunden lang gelaufen ist, leuchtet die Kontrollleuchte für die Reinigung des Filtersiebs und erinnert daran, dass das Filtersieb gereinigt werden muss. Schalten Sie das Gerät aus und reinigen Sie den Filter, wie im Kapitel REINIGUNG UND PFLEGE beschrieben.

**Hinweis zur Aktivierung der WiFi-Funktion (nur für WiFi-Modelle):**

Drücken Sie im ausgeschalteten Zustand 3-5 Sekunden lang gleichzeitig die TIMER-Taste und die MODE-Taste, um die WiFi-Funktion zu aktivieren.

## WASSER ENTLLEEREN UND ABLASSEN

Wenn der Entwässerungstank voll ist, leuchtet die Kontrollleuchte BUCKET FULL (Tank voll) auf, der Betrieb wird automatisch gestoppt und der Summer ertönt 15 Mal, um den Benutzer darauf hinzuweisen, dass das der Entwässerungstank geleert werden muss.

### So entleeren Sie den Entwässerungstank

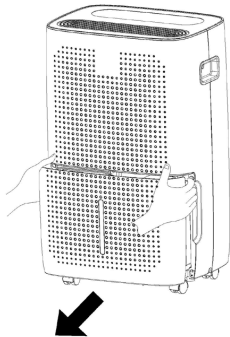
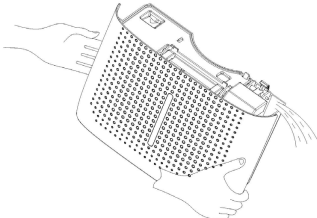
1	2
	
<p>Drücken Sie mit beiden Händen leicht auf die Seiten des Tanks und ziehen Sie ihn vorsichtig heraus.</p>	<p>Entsorgen Sie das aufgefangene Wasser.</p>

### Wichtige Hinweise

- Entfernen Sie den Schwimmer nicht aus dem Wassertank. Ohne den Schwimmer kann der Sensor für den vollen Wassertank den Wasserstand nicht mehr richtig erkennen und es kann Wasser aus dem Wassertank austreten.
- Wenn der Entwässerungstank verschmutzt ist, waschen Sie ihn mit kaltem oder lauwarmem Wasser. Verwenden Sie keine Reinigungsmittel, Scheuerschwämme, chemisch behandelte Staubtücher, Benzin, Benzol, Verdünnern oder andere Lösungsmittel, da diese den Tank zerkratzen und beschädigen und zu Wasseraustritt führen können

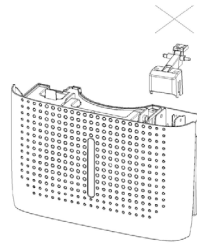

3

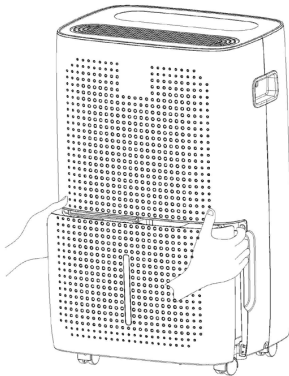

Drücken Sie den Tank beim Einsetzen mit beiden Händen fest in die richtige Position. Wenn der Tank nicht richtig positioniert ist, wird der Sensor zur Erkennung des vollen Wassertanks aktiviert und der Luftentfeuchter funktioniert nicht.

### Einen dauerhaften Wasserauslass einrichten

Schrauben Sie den Ablaufstutzen in die mittlere Trennwand und schließen Sie dann das Rohr (Innendurchmesser 10 mm) an den Ablaufstutzen an. Das Wasser im Abwassertank kann nun dauerhaft über den Anschluss am Gerät abgelassen werden.

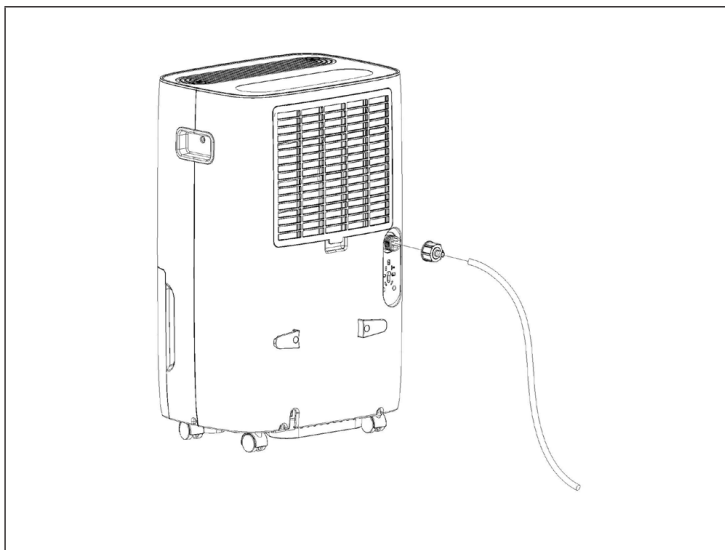

Das Rohr darf weder verformt sein noch eine starke Drehung aufweisen. Das Rohr darf nicht höher als der Wasserauslass sein. Das Rohr darf nicht blockiert werden. Verwenden Sie keine Verlängerungsrohre und ersetzen Sie die Schläuche nicht durch andere Schläuche.

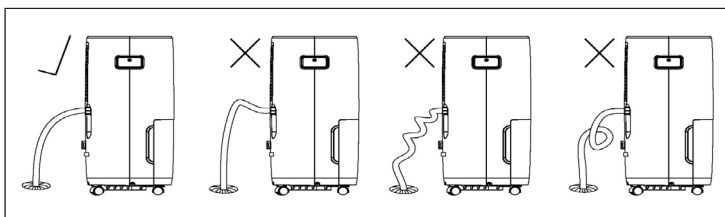

## REINIGUNG UND PFLEGE

1

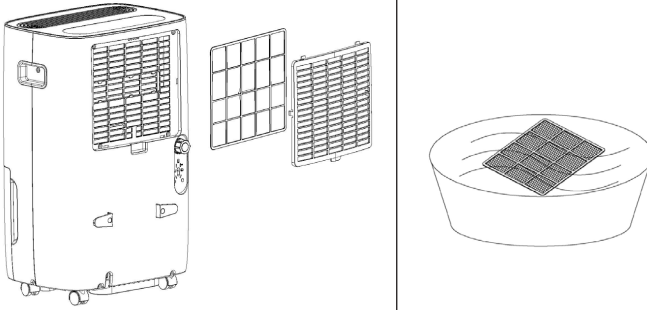

Öffnen Sie zuerst das Ansauggitter und entnehmen Sie dann den Filter. Waschen Sie den Filter in warmem Wasser und lassen Sie ihn an der Luft trocknen.

2

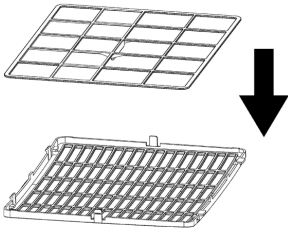

Befestigen Sie den Filter wieder am Ansauggitter.

3

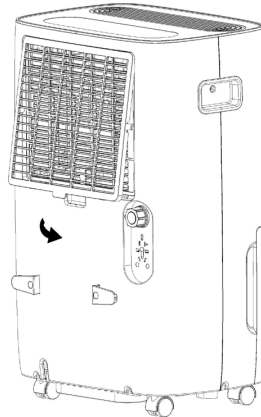

Setzen Sie das Ansauggitter wieder ein.

## Vor der Lagerung

Wenn Sie das Gerät über einen längeren Zeitraum (mehr als ein paar Wochen) nicht benutzen, befolgen Sie folgenden Schritten.

1. Trennen Sie das Gerät vom Stromnetz.
2. Entleeren Sie den Wassertank und trocknen Sie ihn mit einem Tuch ab.
3. Reinigen Sie den Filter und lassen Sie ihn in einem schattigen Bereich vollständig trocknen.
4. Setzen Sie den Filter wieder an seiner Position ein.
5. Bewahren Sie das Gerät an einem trockenem und gut belüfteten Ort auf. Achten Sie darauf, dass das Gerät immer aufrecht steht.

---

## FEHLERBEHEBUNG

---

Problem	Mögliche Ursache	Lösungsansatz
Das Gerät läuft nicht.	Der Netzstecker steckt nicht in der Steckdose.	Stecken Sie den Netzstecker in die Steckdose.
	Der Wassertank könnte voll oder falsch eingesetzt worden sein.	Lassen Sie das Wasser aus dem Wassertank ab oder setzen Sie diesen richtig ein.
	Die Raumtemperatur ist niedriger als 5 °C oder höher als 32 °C.	Dies ist bei diesen Temperaturen normal und kein Fehlerzustand.
Das Entfeuchten der Raumluft ist nicht effektiv.	Die Raumtemperatur oder die Luftfeuchtigkeit ist zu niedrig.	In der Trockenzeit ist die Luftentfeuchtungsfähigkeit reduziert.
	Der Luftein- oder Luftauslass ist blockiert.	Reinigen Sie die Luftein- und -auslässe.
Es wird keine Luft ausgeblasen.	Das Belüftungsgitter ist blockiert.	Reinigen Sie das Belüftungsgitter.

## Fehlermeldungen

Anzeige	Mögliche Ursache	Lösungsansatz
[E1] wird angezeigt.	Problem mit dem Temperatursensor des Luftauslasses.	Lassen Sie den Temperatursensor des Luftauslasses und den zugehörigen Schaltkreis von einem Fachbetrieb prüfen.
[E2] wird angezeigt.	Spulentemperatur des Sensors ist abnormal	Lassen Sie den Temperatursensor der Spule und den zugehörigen Schaltkreis von einem Fachbetrieb prüfen.
[EH] wird angezeigt.	Anomalie des Feuchtigkeitssensors.	Lassen Sie den Feuchtigkeitssensor und den zugehörigen Schaltkreis von einem Fachbetrieb prüfen..

## GERÄTESTEUERUNG PER SMARTPHONE

Wenn Sie Ihr Klarstein-Gerät in Ihr heimisches WLAN einbinden, können Sie es ganz bequem über die dazugehörige Klarstein-App bedienen. Die App ermöglicht es Ihnen, nicht nur das Gerät über Ihr Smartphone fernzusteuern, sondern bietet Ihnen zudem Zugang zu Rezepten und weiterführenden Informationen.

Gehen Sie folgendermaßen vor, um Ihr Smartphone mit Ihrem Klarstein-Gerät zu verbinden:

1. Laden Sie zuerst die Klarstein-App herunter, indem Sie mit Ihrem Smartphone den QR-Code scannen (siehe unten) oder laden Sie diese direkt aus dem App Store oder bei Google Play herunter.
2. Versichern Sie sich, dass Ihr Smartphone mit demselben WLAN-Netzwerk verbunden ist, mit dem Ihr Klarstein-Gerät verbunden werden soll.
3. Öffnen Sie die Klarstein-App.
4. Melden Sie sich mit Ihrem Konto an. Wenn Sie noch keinen Account haben, registrieren Sie sich in der Klarstein-App.
5. Folgen Sie den Anweisungen der App.

### App-Download

Verwenden Sie die Scan-Funktion Ihres Handys, um den QR-Code zu scannen, und speichern Sie die App auf Ihrem Smartphone.

**Hinweis:** Weitere Hinweise zur Bedienung der App und Hilfestellungen zur Herstellung der Verbindung mit Ihrem Gerät liefert Ihnen die App, sobald Sie sie das erste Mal öffnen.

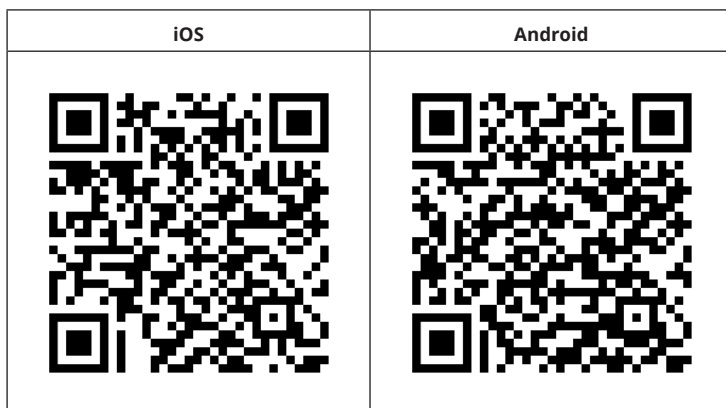



## Fehlerbehebung bei Verbindungsproblemen

Wenn Ihr Klarstein-Gerät im WLAN nicht gefunden werden kann, überprüfen Sie Folgendes:

1. Das Gerät ist nicht eingesteckt. Stellen Sie sicher, dass Ihr Gerät an eine Steckdose angeschlossen ist.
2. Das Gerät befindet sich nicht im Kopplungsmodus. Stellen Sie sicher, dass die WiFi-Anzeige (LED) auf dem Bedienfeld des Smart-Geräts blinkt, wie in der Anweisung „WiFi-Einstellungen zurücksetzen“ Ihres Smart-Geräts beschrieben (Anweisungen finden Sie in der Regel unter Geräteanschluss).
3. Der WiFi-Zugangspunkt arbeitet nicht auf 2,4 GHz. Vergewissern Sie sich, dass Ihr Zugangspunkt auf dem 2,4-GHz-Band arbeitet und Sie eine eigene SSID auf dem 2,4-GHz-Band haben. Wenn Sie sich über das Betriebsband Ihres Access Points unsicher sind, wenden Sie sich bitte an Ihren Internet-Provider.

**Wichtig:** Bitte beachten Sie, dass, wenn Ihr WiFi-Router über ein Dualband verfügt - also sowohl im 2,4-GHz- als auch im 5-GHz-Band arbeitet - Sie die SSIDs für jedes Band trennen und die 2,4-GHz-SSID für die Verbindung verwenden müssen.

4. Überprüfen Sie die Firewall-Einstellungen Ihres WiFi-Netzwerks. Die Firewall-Einstellung Ihres WiFi-Netzwerks erlaubt der Klarstein-App möglicherweise nicht, die WiFi-Einstellungen auf Ihrem Smart-Gerät zu konfigurieren. Bitte stellen Sie sicher, dass Sie kein öffentliches WiFi-Netzwerk nutzen, z. B. Flughäfen, Wohnheime, Firmen, etc.
5. Unterschiedliche Anmeldedaten im Smartphone und in der App. Stellen Sie sicher, dass die in der Klarstein-App eingegebenen WiFi-Anmeldedaten mit denen übereinstimmen, mit denen Ihr Smartphone verbunden ist.

Wenn Sie die oben genannten Punkte befolgt haben und Ihr Smartphone sich immer noch nicht mit der App verbinden kann, wenden Sie sich bitte per E-Mail an uns, um Unterstützung zu erhalten: [appsupport@go-bbg.com](mailto:appsupport@go-bbg.com)

## SPEZIELLE ENTSORGUNGSHINWEISE FÜR VERBRAUCHER IN DEUTSCHLAND

Entsorgen Sie Ihre Altgeräte fachgerecht. Dadurch wird gewährleistet, dass die Altgeräte umweltgerecht verwertet und negative Auswirkungen auf die Umwelt und menschliche Gesundheit vermieden werden. Bei der Entsorgung sind folgende Regeln zu beachten:

- Jeder Verbraucher ist gesetzlich verpflichtet, Elektro- und Elektronikaltgeräte (Altgeräte) sowie Batterien und Akkus getrennt vom Hausmüll zu entsorgen. Sie erkennen die entsprechenden Altgeräte durch folgendes Symbol der durchgestrichenen Mülltonne (WEEE-Symbol). 
- Sie haben Altbatterien und Altakkumulatoren, die nicht vom Altgerät umschlossen sind, sowie Lampen, die zerstörungsfrei aus dem Altgerät entnommen werden können, vor der Abgabe an einer Entsorgungsstelle vom Altgerät zerstörungsfrei zu trennen.
- Bestimmte Lampen und Leuchtmittel fallen ebenso unter das Elektro- und Elektronikgesetz und sind dementsprechend wie Altgeräte zu behandeln. Ausgenommen sind Glühbirnen und Halogenlampen. Entsorgen Sie Glühbirnen und Halogenlampen bitte über den Hausmüll, sofern sie nicht das WEEE-Symbol tragen.
- Jeder Verbraucher ist für das Löschen von personenbezogenen Daten auf dem Elektro- bzw. Elektronikgerät selbst verantwortlich.

### Rücknahmepflicht der Vertreiber

Vertreiber mit einer Verkaufsfläche für Elektro- und Elektronikgeräte von mindestens 400 Quadratmetern sowie Vertreiber von Lebensmitteln mit einer Gesamtverkaufsfläche von mindestens 800 Quadratmetern, die mehrmals im Kalenderjahr oder dauerhaft Elektro- und Elektronikgeräte anbieten und auf dem Markt bereitstellen, sind verpflichtet,

1. bei der Abgabe eines neuen Elektro- oder Elektronikgerätes an einen Endnutzer ein Altgerät des Endnutzers der gleichen Geräteart, das im Wesentlichen die gleichen Funktionen wie das neue Gerät erfüllt, am Ort der Abgabe oder in unmittelbarer Nähe hierzu unentgeltlich zurückzunehmen und
2. auf Verlangen des Endnutzers Altgeräte, die in keiner äußeren Abmessung größer als 25 Zentimeter sind, im Einzelhandelsgeschäft oder in unmittelbarer Nähe hierzu unentgeltlich zurückzunehmen; die Rücknahme darf nicht an den Kauf eines Elektro- oder Elektronikgerätes geknüpft werden und ist auf drei Altgeräte pro Geräteart beschränkt.

- Bei einem Vertrieb unter Verwendung von Fernkommunikationsmittel ist die unentgeltliche Abholung am Ort der Abgabe auf Elektro- und Elektronikgeräte der Kategorien 1, 2 und 4 gemäß § 2 Abs. 1 ElektroG, nämlich „Wärmeüberträger“, „Bildschirmgeräte“ (Oberfläche von mehr als 100 cm<sup>2</sup>) oder „Großgeräte“ (letztere mit mindestens einer äußeren Abmessung über 50 Zentimeter) beschränkt. Für andere Elektro- und Elektronikgeräte (Kategorien 3, 5 und 6) ist eine Rückgabemöglichkeit in zumutbarer Entfernung zum jeweiligen Endnutzer zu gewährleisten.
- Altgeräte dürfen kostenlos auf dem lokalen Wertstoffhof oder in folgenden Sammelstellen in Ihrer Nähe abgegeben werden: [www.take-e-back.de](http://www.take-e-back.de)
- Für Elektro- und Elektronikgeräte der Kategorien 1, 2 und 4 bieten wir auch die Möglichkeit einer unentgeltlichen Abholung am Ort der Abgabe an. Beim Kauf eines Neugeräts haben Sie die Möglichkeit, eine Altgerätabholung über die Webseite auszuwählen.
- Batterien können überall dort kostenfrei zurückgegeben werden, wo sie verkauft werden (z. B. Super-, Bau-, Drogeriemarkt). Auch Wertstoff- und Recyclinghöfe nehmen Batterien zurück. Sie können Batterien auch per Post an uns zurücksenden. Altbatterien in haushaltsüblichen Mengen können Sie direkt bei uns von Montag bis Freitag zwischen 08:00 und 16:00 Uhr unter der folgenden Adresse unentgeltlich zurückgeben:

**Chal-Tec Fulfillment GmbH**  
**Norddeutschlandstr. 3**  
**47475 Kamp-Lintfort**

- Wichtig zu beachten ist, dass Lithiumbatterien aus Sicherheitsgründen vor der Rückgabe gegen Kurzschluss gesichert werden müssen (z. B. durch Abkleben der Pole).
- Finden sich unter der durchgestrichenen Mülltonne auf der Batterie zusätzlich die Zeichen Cd, Hg oder Pb ist das ein Hinweis darauf, dass die Batterie gefährliche Schadstoffe enthält. (»Cd« steht für Cadmium, »Pb« für Blei und »Hg« für Quecksilber.)

### **Hinweis zur Abfallvermeidung**

Indem Sie die Lebensdauer Ihrer Altgeräte verlängern, tragen Sie dazu bei, Ressourcen effizient zu nutzen und zusätzlichen Müll zu vermeiden. Die Lebensdauer Ihrer Altgeräte können Sie verlängern, indem Sie defekte Altgeräte reparieren lassen. Wenn sich Ihr Altgerät in gutem Zustand befindet, könnten Sie es spenden, verschenken oder verkaufen.

---

## HINWEISE ZUR ENTSORGUNG

---



Wenn es in Ihrem Land eine gesetzliche Regelung zur Entsorgung von elektrischen und elektronischen Geräten gibt, weist dieses Symbol auf dem Produkt oder auf der Verpackung darauf hin, dass dieses Produkt nicht im Hausmüll entsorgt werden darf. Stattdessen muss es zu einer Sammelstelle für das Recycling von elektrischen und elektronischen Geräten gebracht werden. Durch regelkonforme Entsorgung schützen Sie die Umwelt und die Gesundheit Ihrer Mitmenschen vor negativen Konsequenzen. Informationen zum Recycling und zur Entsorgung dieses Produkts, erhalten Sie von Ihrer örtlichen Verwaltung oder Ihrem Hausmüllentsorgungsdienst.

---

## KONFORMITÄTSERKLÄRUNG

---

**Hersteller:**

Chal-Tec GmbH, Wallstraße 16, 10179 Berlin, Deutschland.

**Importeur für Großbritannien:**

Berlin Brands Group UK Limited

PO Box 42

272 Kensington High Street

London, W8 6ND

United Kingdom

Hiermit erklärt Chal-Tec GmbH, dass der Funkanlagentyp DryFy 60 Smart der Richtlinie 2014/53/EU entspricht. Der vollständige Text der EU-Konformitätserklärung ist unter der folgenden Internetadresse verfügbar: [use.berlin/10045546](http://use.berlin/10045546)

**Dear customer,**

Congratulations on your purchase. Please read the following instructions carefully and follow them to prevent potential damage. We accept no liability for damage caused by disregarding the instructions and improper use. Please scan the QR code to access the latest operating instructions and further information about the product.



---

## CONTENTS

---

Safety Instructions	22
Instructions for Refrigerant R290	23
Device Overview	24
Installation	25
Control panel and button functions	26
Emptying and draining water	28
Cleaning and Care	31
Troubleshooting	32
Device Control by Smartphone	34
Disposal Considerations	36
Declaration of Conformity	36

---

## TECHNICAL DATA

---

Article number	10045546 10045547
Power supply	220-240 V ~ 50 Hz
Dehumidification capacity	60 L/day
Tank capacity	8 L
Air flow	270 m <sup>3</sup> /h
Suitable room size	45-65 m <sup>2</sup>

---

## SAFETY INSTRUCTIONS

---

- Place the unit on a level surface to reduce vibration and noise.
- Do not place the device in water or other liquids.
- To avoid accidents, never use the device if the cable or other connections are damaged.
- This device can be used by children from the age of 8 and by people with limited physical, sensory or mental abilities and/or a lack of experience and knowledge, provided that they have been instructed on the device by a person responsible for them, can use the device safely and the understand the risks associated with use.
- Unplug the power cord from the outlet when you have stopped the device and want to reset or clean it.
- Only use the voltage specified on the rating plate.
- This device is for indoor use only.
- Only use the device for its intended purpose.
- Do not place any heavy objects on the device.
- After each use, empty the water tank to avoid overflowing when restarting the device.
- Do not tilt the device to one side, as this could cause the water in the water tank to get inside the device and damage it.
- Do not insert any foreign objects into the device as this could damage it.
- If the power cord is damaged, it must be replaced by the manufacturer, customer service or a similarly qualified person to avoid damage.
- Pull the power plug out of the mains socket if you will not be using the device for a long period of time.
- The power supply of the dehumidifier must comply with national safety regulations. Reliable grounding of the device must be ensured.
- Never place the device near heat sources (such as open flames, heaters, etc.).
- Do not turn the device on and off by plugging in or unplugging the power cord.
- Do not use sprays or other easily flammable substances near the device.
- Never scratch the surface of the device with sharp objects.
- Make sure that no water or oil gets inside the device.
- Never clean the device with water. Rub it with a soft, slightly damp cloth.
- Do not rub the device with chemical solutions such as benzene, gasoline, alcohol, etc. If the device is heavily soiled, wipe it with a neutral detergent.
- Do not tilt the device more than 45° or turn it upside down.

---

## INSTRUCTIONS FOR REFRIGERANT R290

---

### Safety instructions

- The dehumidifier must be stored and transported in an upright position. Otherwise irreparable compressor damage may occur. Allow the unit to stand for at least 24 hours before operation.
- Before cleaning, switch off the appliance and disconnect it from the power supply.
- Please check that the product generates a constant flow of air! Please make sure that the air inlets and outlets are not blocked.
- Operate the appliance on a horizontal surface to prevent leaks.
- Every person working on a refrigerant circuit should have a valid certificate from an industry accredited assessment body. This ensures competence in the safe handling of refrigerants in accordance with an industry-recognised assessment specification.
- When the appliance no longer operates, dispose of it properly.
- Store the appliance in a well-ventilated place when not in use.
- Store the appliance in a place where no damage can occur to it.
- Repairs may only be carried out by the manufacturer or an authorised specialist company.
- Do not damage any of the components of the refrigerant circuit. Leaking refrigerant may not be noticed as it is odourless.
- Maintenance and repairs must be carried out under the supervision of specialists in the use of flammable refrigerants.

### Information for areas with refrigerant pipes

- Keep pipework to a minimum.
- Take care not to damage the pipelines.
- Appliances with flammable refrigerants may only be installed in a well-ventilated room.
- Comply with national gas regulations.
- All mechanical connections must be freely accessible for maintenance purposes.



#### CAUTION

Fire hazard! This device contains the flammable refrigerant R290. If the refrigerant is leaking and exposed to an external ignition source, there may be a fire hazard.

## DEVICE OVERVIEW

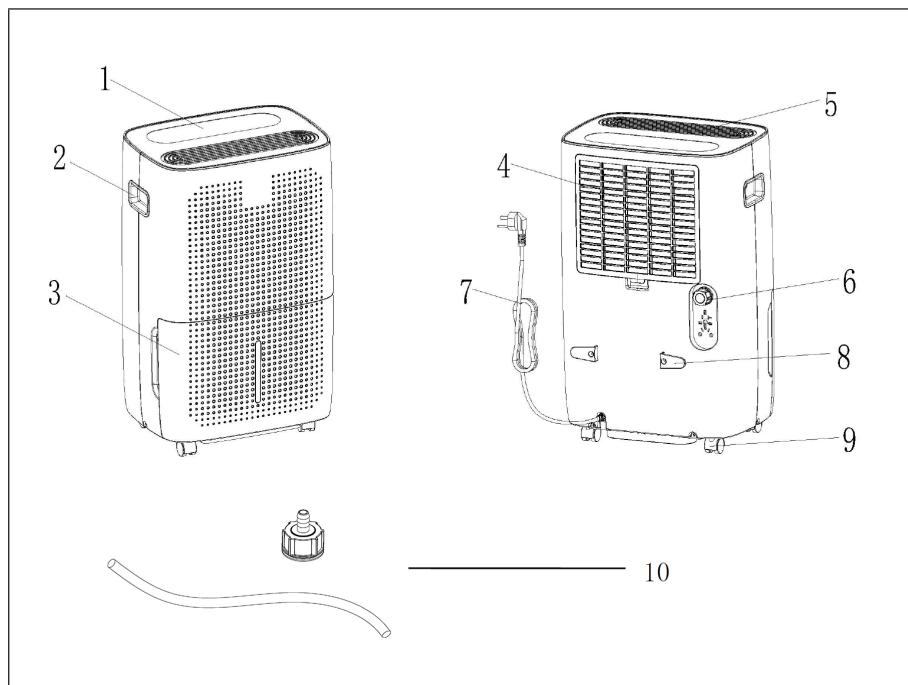

1	Top control panel	6	Water outlet
2	Handle	7	Power cable
3	Water tank	8	Cable suspension
4	Intake grille and air filter	9	Rollers
5	Air outlet	10	Accessories for permanent drainage (optional)



---

## INSTALLATION

---

- When installing the device, make sure that there is a minimum clearance of 50 cm above and a minimum distance of 20 cm on all sides of the device (see figure below).

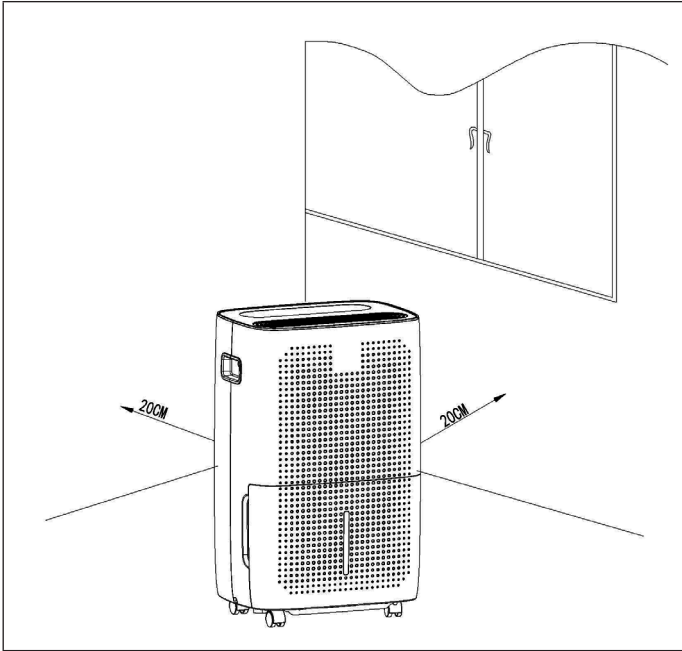

- If the device is very noisy during operation, it is recommended to install rubber pads or dampening rubber mats under the dehumidifier, as this will reduce the vibration and noise. Furthermore, the sinking of wooden and carpeted floors is reduced.

## CONTROL PANEL AND BUTTON FUNCTIONS

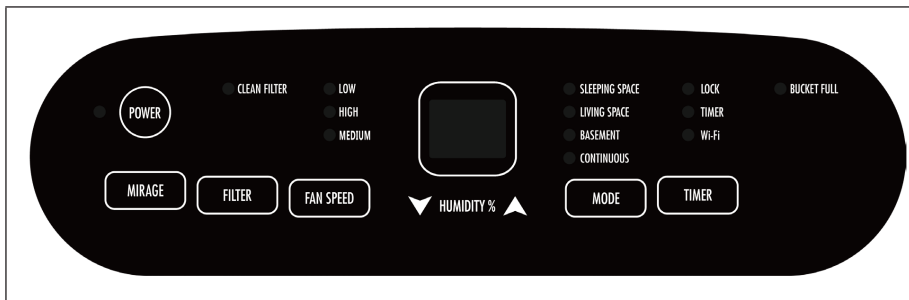

88	<b>Display</b>
	<ul style="list-style-type: none"> <li>• When the device is connected to the mains, the display shows the humidity in the room.</li> <li>• When you set the humidity, the display will show the humidity you have selected.</li> <li>• If you program the time for switching the device on and off, the display will show the time.</li> <li>• If the humidity in the environment is below 20%, the display will show 20.</li> <li>• If the humidity in the environment is above 90%, the display will show 90.</li> </ul>
POWER	<b>POWER (device on/off)</b>
	<p>When the device is turned on, the light above the power button will turn on. The power button itself lights up for 3 seconds and then goes off again. Press the power button to start the device. The device defaults to free-run mode at 50% power and low wind speed. If there is a power failure, the device will work in the previously used mode with the previously used wind speed after turning it on again. If no mode is set, the next time the device is switched on, it will start again by default with 50% power and low wind speed.</p>
FAN SPEED	<b>FAN SPEED (wind speed)</b>
	<p>Press the wind speed button to set the wind speeds to HIGH or LOW. The corresponding indicator light comes on. Press the arrow keys to enter free dehumidification mode. The humidity can now be set between 35-80%. Each time you press the button, the setting changes by 5% RH.</p>

MODE	<b>MODE</b>
	Press MODE to change the set value of humidity as follows: LIVING SPACE 50% / BASEMENT 45% / CONINUOUS 55%. The corresponding indicator light will turn on. If you select CONTINUOUS, the display will show [CO].
TIMER	<b>TIMER</b>
	<ul style="list-style-type: none"> <li>• <b>Power off state:</b> Press the timer key to activate the power on timer. The timer light turns on and the display initially shows [0.5]. Use the UP and DOWN keys to set the time. The time display remains on as long as the timer function is active. To cancel the timer function during runtime, press the timer key again.</li> <li>• <b>Power On:</b> While the dehumidifier is running, press the Timer key to set the power off timer. The display will show [0.5]. Use the UP and DOWN keys to set the time.</li> <li>• <b>Time measurement range:</b> The adjustable time ranges from 0.5 hours to 24 hours.</li> <li>• <b>Lock function:</b> Press and hold the timer button for 3-5 seconds to activate the lock function. The lock light will illuminate and the other keys will become inactive. Press the timer key again for 3-5 seconds to cancel the lock function. After the lock light goes out, the other keys become active again.</li> </ul>
MIRAGE	<b>MIRAGE (only available in white models)</b>
	Press the MIRAGE key to activate the front panel display. Press the key again to deactivate the display on the front panel. The indication on the front panel display matches the indication on the upper display.
FILTER	<b>FILTER</b>
	After the dehumidifier has been running for 250 hours, the filter screen cleaning indicator light will illuminate, reminding you that the filter screen needs to be cleaned. Turn off the unit and clean the filter as described in the chapter CLEANING AND CARE.

**Note for activating the WiFi function (only for WiFi models):**

Press the TIMER button and MODE button simultaneously for 3-5 seconds when the power is off to activate the WiFi function.

## EMPTYING AND DRAINING WATER

When the drainage tank is full, the BUCKET FULL indicator light will illuminate, the operation will stop automatically and the buzzer will beep 15 times to alert the user that the drainage tank needs to be emptied.

### How to empty the drainage tank

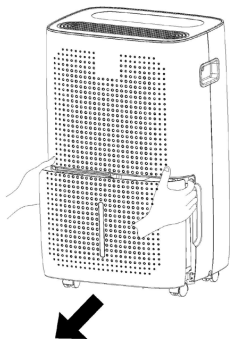
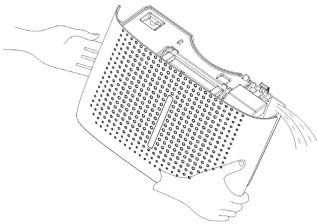
1	2
	
Using both hands, gently press the sides of the tank and carefully pull it out.	Dispose of the collected water.

**Please note:**

- Do not remove the float from the water tank. Without the float, the water tank full sensor can no longer properly detect the water level and water may leak from the water tank.
- If the drainage tank is dirty, wash it with cold or lukewarm water. Do not use detergent, scouring pads, chemically treated dust cloths, gasoline, benzene, thinner or other solvents as they may scratch and damage the tank and cause water leakage.

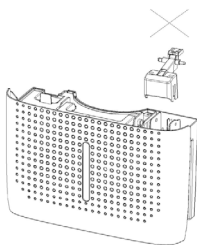

3

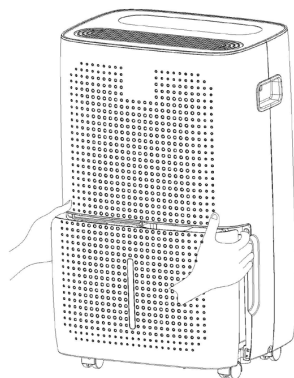

When inserting, use both hands to firmly push the tank into place. If the tank is not positioned correctly, the water tank full detection sensor will be activated and the dehumidifier will not work.

### Setting up a permanent water outlet

Screw the drain nozzle into the middle partition, and then connect the pipe (inner diameter 10 mm) to the drain nozzle.

The water in the waste water tank can now be permanently drained via the connection on the device.

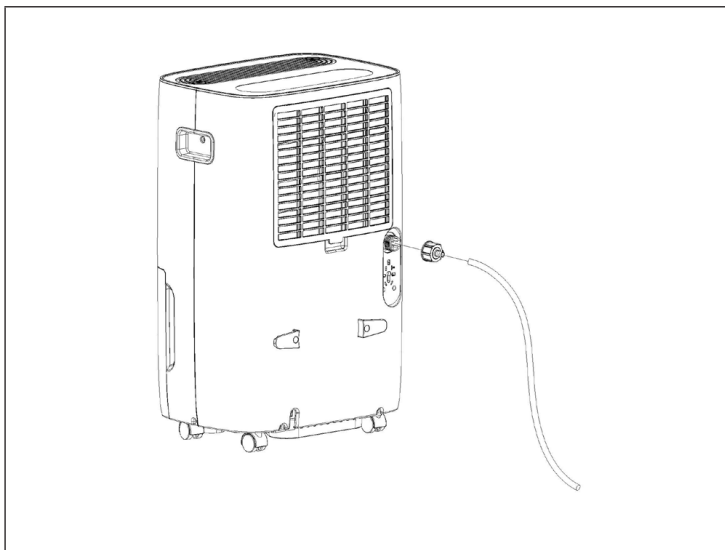

The pipe must not be deformed or have a strong twist. The pipe must not be higher than the water outlet. The pipe must not be blocked. Do not use extension tubes or replace the hose with other hoses.

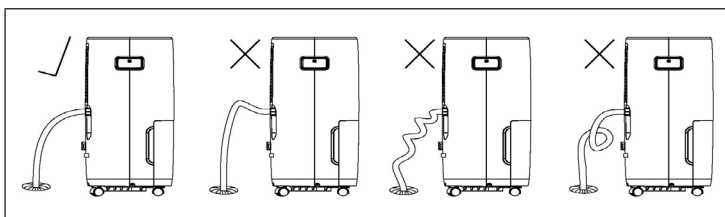

## CLEANING AND CARE

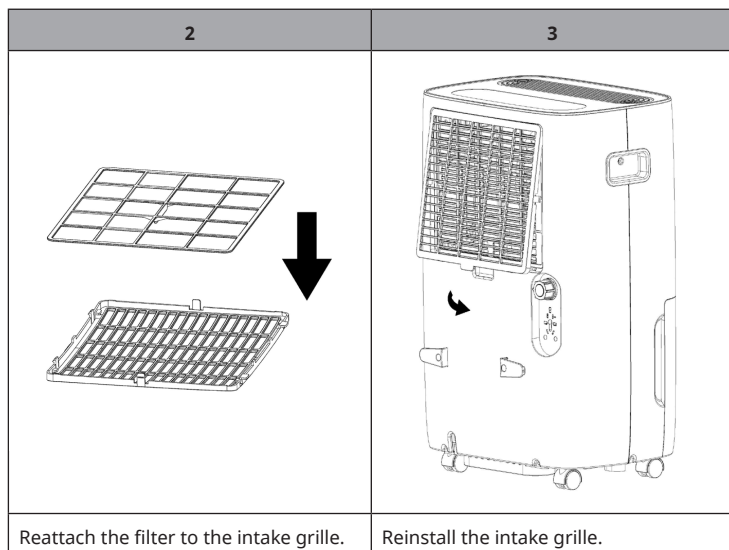
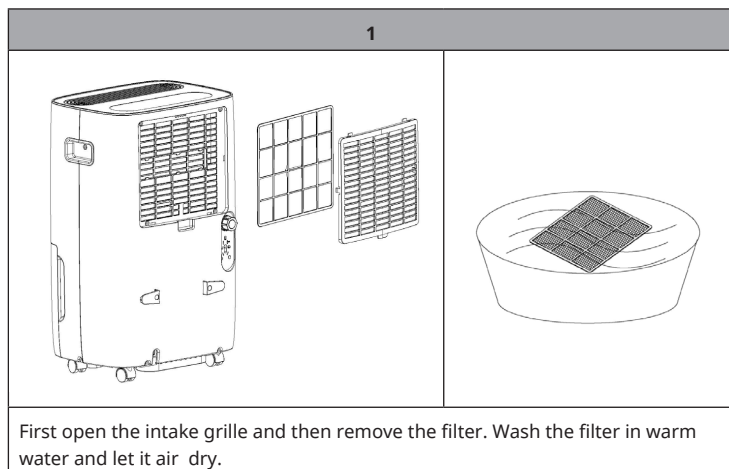

### Before storage

If you will not be using the device for a long period of time (more than a few weeks), follow the steps below.

1. Disconnect the unit from the mains.
2. Empty the water tank and dry it with a cloth.
3. Clean the filter and let it dry completely in a shaded area.
4. Put the filter back in place.
5. Store the device in a dry and well-ventilated place. Make sure that the device is always upright.

---

## TROUBLESHOOTING

---

Problem	Possible cause	Solution approach
The appliance is not working.	The mains plug is not plugged into the socket.	Insert the mains plug into the socket.
	The water tank may be full or installed incorrectly.	Drain the water from the water tank or insert it correctly.
	The room temperature is lower than 5 °C or higher than 32°C.	This is normal at these temperatures and is not a fault condition.
Dehumidifying the room air is not effective.	The room temperature or humidity is too low.	In the dry season, the air dehumidification ability is reduced.
	The air inlet or outlet is blocked.	Clean the air inlets and outlets.
No air is blown out.	The ventilation grille is blocked.	Clean the ventilation grille.



**Error notifications**

<b>Display</b>	<b>Possible cause</b>	<b>Solution</b>
[E1] is displayed.	Problem with the air outlet temperature sensor.	Have the air outlet temperature sensor and associated circuit checked by a specialist company.
[E2] is displayed.	Coil temperature of the sensor is abnormal.	Have the temperature sensor of the coil and associated circuit checked by a specialist company.
[EH] is displayed.	Humidity sensor anomaly.	Have the humidity sensor and associated circuit checked by a specialist company.

---

## DEVICE CONTROL BY SMARTPHONE

---

If you integrate the device into your home WiFi, you can conveniently operate it via the associated Klarstein app. The app not only allows you to remotely control the device via your smartphone, but also gives you access to recipes and additional information.

Follow these steps to connect your smartphone to your Klarstein device:

1. Download the Klarstein app first by scanning the QR code with your smartphone (see below), or download it directly from App Store or Google Play.
2. Make sure your smartphone is connected to the same WiFi network that your Klarstein device is to be connected to.
3. Open the Klarstein app.
4. Sign in to your account. If you do not have an account, sign up in the Klarstein app.
5. Follow the instructions from the app.

### App Download

Use the scan function of your smartphone to scan the QR code and save the app on your smartphone.

**Note:** The app provides further information on how to use the app and help on how to connect to your device as soon as you open it for the first time.

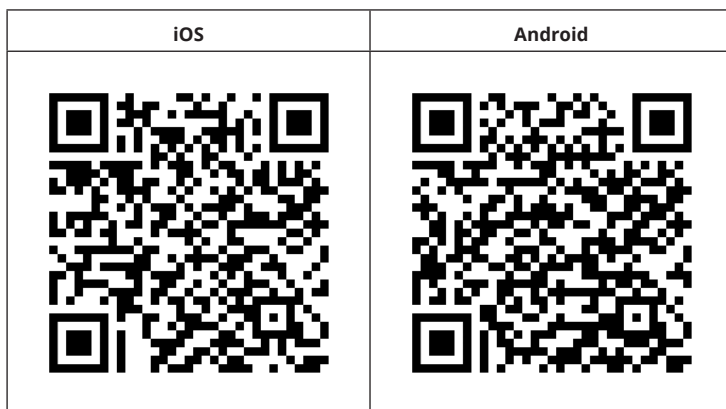

## Troubleshooting connection problems

If your Klarstein device cannot be found in the WLAN, check the following:

1. The device is not plugged in. Make sure that your device is plugged into an electric socket.
2. The device is not in pairing mode. Make sure that the WiFi indicator (LED) on the smart device control panel is blinking as described in the 'Reset WiFi settings' instruction of your smart device (instructions are usually available on device connection process).
3. The WiFi access point does not operate on 2.4 GHz. Make sure that your access point operates on 2.4 GHz band and you have a separate SSID on 2.4 GHz band. If you are not sure about the operating band of your access point, please contact your internet provider company.

**Important:** please note that if your WiFi router is dual band - operating on both 2.4 GHz and 5 GHz band - you need to separate the SSIDs for each band and use the 2.4 GHz SSID for connection.

4. Firewall settings of your WiFi network; the firewall setting of your WiFi network may not allow the Klarstein app to configure the WiFi settings on your smart device. Please make sure that you are not using a public WiFi network, e.g. airports, dormitories, companies, etc.
5. Different credentials used in smartphone and the app. Make sure that the WiFi credentials entered in the Klarstein app are the same as the ones that your smartphone is connected to.

Following the above mentioned points, if your smart device still fails to connect to the app, please contact us via email for support:  
[appsupport@go-bbg.com](mailto:appsupport@go-bbg.com)

---

## DISPOSAL CONSIDERATIONS

---



If there is a legal regulation for the disposal of electrical and electronic devices in your country, this symbol on the product or on the packaging indicates that this product must not be disposed of with household waste. Instead, it must be taken to a collection point for the recycling of electrical and electronic equipment. By disposing of it in accordance with the rules, you are protecting the environment and the health of your fellow human beings from negative consequences. For information about the recycling and disposal of this product, please contact your local authority or your household waste disposal service.

---

## DECLARATION OF CONFORMITY

---

**Manufacturer:**

Chal-Tec GmbH, Wallstrasse 16, 10179 Berlin, Germany.

**Importer for Great Britain:**

Berlin Brands Group UK Limited  
 PO Box 42  
 272 Kensington High Street  
 London, W8 6ND  
 United Kingdom

Hereby, Chal-Tec GmbH declares that the radio equipment type DryFy 60 Smart is in compliance with Directive 2014/53/EU. The full text of the EU declaration of conformity is available at the following internet address: [use.berlin/10045546](http://use.berlin/10045546)

**For Great Britain:** Hereby, Chal-Tec GmbH declares that the radio equipment type DryFy 60 Smart is in compliance with the relevant statutory requirements. The full text of the declaration of conformity is available at the following internet address: [use.berlin/10045546](http://use.berlin/10045546)

**Estimado cliente:**

Le felicitamos por la adquisición de este producto. Lea atentamente el siguiente manual y siga cuidadosamente las instrucciones de uso con el fin de evitar posibles daños. La empresa no se responsabiliza de los daños ocasionados por un uso indebido del producto o por haber desatendido las indicaciones de seguridad. Escanee el siguiente código QR para obtener acceso al manual de usuario más reciente e información adicional sobre el producto.



---

## ÍNDICE

---

Indicaciones de seguridad	38
Indicaciones sobre el refrigerante R290	39
Descripción general del aparato	40
Instalación	41
Panel de control, botones y sus funciones	42
Vaciar y echar el agua	44
Limpieza y cuidado	47
Reparación de anomalías	48
Control del dispositivo por smartphone	50
Retirada del aparato	52
Declaración de conformidad	52

---

## DATOS TÉCNICOS

---

Número del artículo	10045546 10045547
Suministro eléctrico	220-240 V ~ 50 Hz
Capacidad de deshumidificación	60 L/día
Capacidad del depósito	8 L
Caudal de aire	270 m <sup>3</sup> /h
Tamaño adecuado de habitación	45-65 m <sup>2</sup>

---

## INDICACIONES DE SEGURIDAD

---

- Para reducir las vibraciones y el ruido, coloque el aparato en una superficie plana.
- Nunca sumerja la base en agua ni en ningún otro líquido.
- Para evitar accidentes, nunca utilice el aparato si el cable u otras conexiones presentan daños.
- Este aparato puede ser utilizado por niños a partir de 8 años y por personas con capacidades físicas, sensoriales o mentales reducidas y/o con falta de experiencia y conocimientos si han recibido supervisión o instrucciones sobre el uso del aparato y comprenden los peligros que conlleva.
- Desconecte el enchufe de la toma de corriente cuando haya detenido el aparato y desee reiniciarlo o limpiarlo.
- Utilice únicamente la tensión indicada en la placa de características del aparato.
- Este aparato solamente puede utilizarse en zonas interiores.
- Utilice el aparato solamente para el fin indicado en este manual.
- No coloque ningún objeto encima del aparato.
- Después de cada uso, vacíe el depósito de agua para impedir que desborde cuando se vuelva a poner en marcha el aparato.
- No incline el aparato hacia un lado, pues el agua contenida en el depósito podría filtrarse al interior del aparato y averiarlo.
- No introduzca cuerpos extraños en el aparato, pues podría averiarse a causa de ello.
- Si el cable de alimentación está dañado, debe ser sustituido por el fabricante, el servicio técnico o una persona con cualificación similar para evitar peligros.
- Desenchufe el aparato cuando no vaya a utilizarlo durante un período de tiempo prolongado.
- El suministro eléctrico del deshumidificador debe cumplir con la normativa de su país. Debe garantizarse una puesta a tierra fiable del aparato.
- En ningún caso coloque el aparato cerca de fuentes de calor (como llamas abiertas, radiadores, etc.).
- No apague el aparato conectando y desconectando el enchufe.
- No utilice espráis ni sustancias fácilmente inflamables cerca del aparato.
- En ningún caso arañe la superficie del aparato con objetos afilados.
- Asegúrese de que ni el agua ni el aceite se filtren al interior del aparato.
- Nunca limpie el aparato con agua. Frótelo solamente con un paño suave y ligeramente humedecido.
- No frote el aparato con soluciones químicas, como benceno, gasolina, alcohol, etc. Si el aparato presenta mucha suciedad, utilice un limpiador neutro para su limpieza.
- No incline nunca el aparato más de 45° ni lo coloque boca abajo.

---

## INDICACIONES SOBRE EL REFRIGERANTE R290

---

### Advertencias

- Transporte y guarde el deshumidificador en posición vertical. De lo contrario, podría dañar de forma irreparable el compresor. Deje reposar el aparato durante al menos 24 horas antes de ponerlo en funcionamiento.
- Apague y desenchufe el aparato antes de limpiarlo.
- Asegúrese de que el producto genera un flujo de aire constante. Asegúrese de que las entradas y salidas de aire no estén bloqueadas.
- Instale el aparato sobre una superficie horizontal para evitar cualquier fuga.
- Toda persona que trabaja con el refrigerante debe tener un certificado válido actual de una autoridad reguladora acreditada por la industria, que autoriza su competencia para manejar los refrigerantes de manera segura.
- Deseche correctamente el aparato cuando deje de funcionar.
- Si no va a utilizar el aparato, guárdelo en un lugar bien ventilado.
- Guarde el aparato de manera que no se dañe.
- Las reparaciones solo deben ser realizadas por el fabricante o un técnico autorizado.
- No dañe ningún componente del circuito refrigerante. El refrigerante puede rezumar y no percibirse porque es inodoro.
- El mantenimiento y las reparaciones de refrigerantes inflamables deben llevarse a cabo bajo la supervisión de especialistas.

### Indicaciones acerca de los espacios con conductos de refrigerante

- La instalación de conductos debe limitarse al mínimo.
- Asegúrese de no dañar el circuito de refrigeración.
- Los aparatos con refrigerantes inflamables no deben instalarse en una estancia no ventilada.
- Respete las regulaciones nacionales de gas.
- Las conexiones mecánicas deben ser fácilmente accesibles para poder realizar trabajos de mantenimiento.



#### ATENCIÓN

¡Riesgo de incendio! Este aparato contiene el refrigerante inflamable R290. Si el refrigerante rezuma y está expuesto a una fuente de ignición externa, existe riesgo de incendio.

## DESCRIPCIÓN GENERAL DEL APARATO

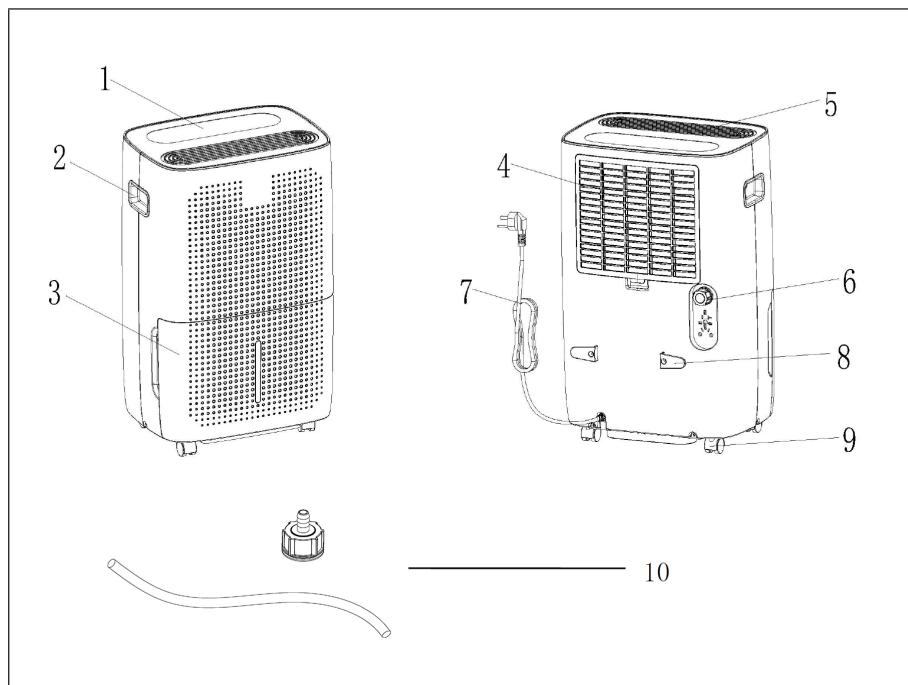

1	Panel de control superior	6	Salida de agua
2	Mango	7	Cable de alimentación
3	Depósito de agua	8	Soporte para cables
4	Filtro y rejilla de toma de aire	9	Ruedas
5	Salida del aire	10	Accesorios para desagüe permanente (opcional)



## INSTALACIÓN

- Durante la instalación, asegúrese de que haya una distancia mínima de 50 cm de margen desde la parte superior del aparato y una distancia mínima de 20 cm a los lados (véase la ilustración).

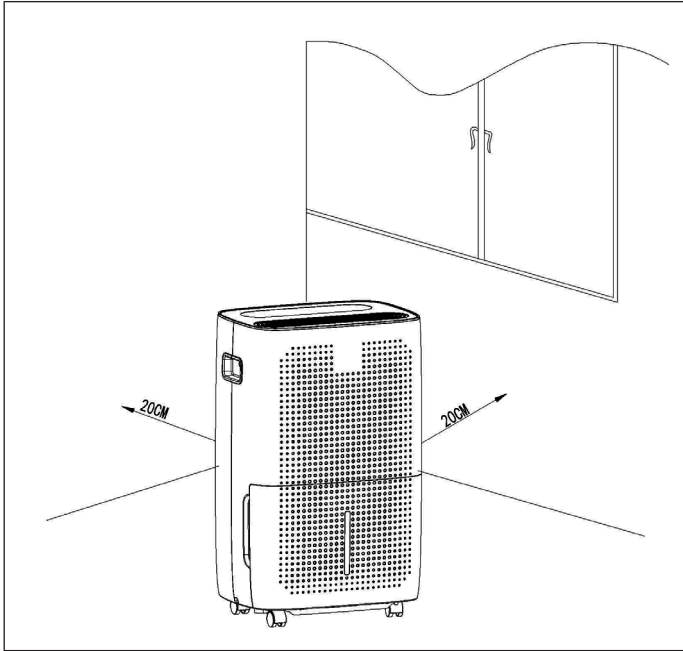

- En el caso de que el aparato produzca una cantidad considerable de ruido, se recomienda instalar tapones de goma o una alfombrilla amortiguadora que reduzcan las vibraciones y el ruido producidos. Además, se reduce el desgaste sobre superficies de madera o alfombras.

## PANEL DE CONTROL, BOTONES Y SUS FUNCIONES

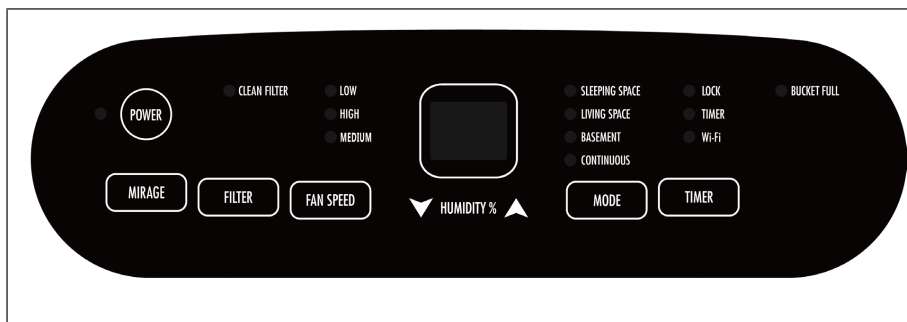

88	<b>Pantalla</b>
	<ul style="list-style-type: none"> <li>• La pantalla muestra la humedad del aire de la habitación cuando el aparato esté conectado a la corriente.</li> <li>• Al configurar la humedad, se muestra la humedad seleccionada en pantalla.</li> <li>• Al programar el encendido y apagado de la unidad, la pantalla muestra el tiempo.</li> <li>• Si el nivel de humedad ambiental es menor al 20 %, la pantalla indica 20.</li> <li>• Si el nivel de humedad ambiental es mayor al 90 %, la pantalla indica 90.</li> </ul>
POWER	<b>POWER (encender/apagar aparato)</b>
	<p>Al encender el aparato se ilumina el indicador que se encuentra sobre el botón Power. El botón Power en sí se ilumina durante 3 segundos antes de volver a apagarse. Pulse el botón Power para poner en marcha el aparato. Por norma general, el aparato pasa al modo automático cuando el rendimiento sea del 50 % y la velocidad de aire baja. En el caso de que hubiese un corte eléctrico, el dispositivo recuperaría el modo previamente usado, así como la velocidad de aire. De no haber configurado ningún modo, el aparato recupera por defecto la potencia estándar del 50 %, así como una velocidad baja del aire.</p>
FAN SPEED	<b>FAN SPEED (Velocidad del aire)</b>
	<p>Pulse el botón de la velocidad del aire para configurarla en HIGH (alta) o LOW (baja). El indicador luminoso correspondiente se enciende. Pulse las flechas para acceder al modo de deshumidificación libre A continuación, configure la humedad del aire entre el 35-80 %. Cada vez que pulse un botón, la configuración cambiará en un 5 % de HR.</p>

MODE	<b>MODE (modo)</b>
	Pulse MODE para cambiar el valor configurado de la humedad del aire como se indica a continuación: LIVING SPACE (vivienda) 50 % / BASEMENT (sótano) 45 % / CONTINUOUS (funcionamiento continuo) 55 %. El indicador luminoso correspondiente se enciende. De elegir CONTINUOUS, la pantalla indica [CO].
TIMER	<b>TIMER</b>
	<ul style="list-style-type: none"> <li>• <b>Modo apagado:</b> pulse el botón del temporizador para activar el temporizador de encendido. El indicador del temporizador se ilumina y aparece [0,5] en pantalla. Pulse las teclas ARRIBA y ABAJO para configurar el tiempo. El indicador de tiempo permanecerá encendido mientras esté activa la función de temporizador. Para interrumpir la función de temporizador durante el funcionamiento, vuelva a pulsar el botón del temporizador.</li> <li>• <b>Encendido:</b> pulse el botón del temporizador cuando el deshumidificador esté encendido para configurar el temporizador de apagado. Aparece en pantalla [0,5]. Pulse los botones ARRIBA y ABAJO para configurar el tiempo.</li> <li>• <b>Configuración del tiempo:</b> puede seleccionar desde la media hora (0,5) hasta las 24 horas.</li> <li>• <b>Función de bloqueo:</b> pulse el botón del temporizador durante 3-5 segundos para activar el bloqueo. El indicador de bloqueo se ilumina y se desactivan los demás botones. Pulse de nuevo el botón del temporizador durante 3-5 segundos para desactivar el bloqueo. Cuando se haya desactivado, volverán a activarse los demás botones.</li> </ul>
MIRAGE	<b>MIRAGE (solo en modelos blancos)</b>
	Pulse el botón MIRAGE para activar la pantalla del panel frontal. Vuelva a pulsar el botón para desactivar la pantalla del panel frontal. El indicador de la pantalla del panel frontal se corresponde con el de la pantalla superior.
FILTER	<b>FILTRO</b>
	Cuando el deshumidificador acumule 250 horas en funcionamiento, se iluminará el indicador de limpieza de la rejilla del filtro para recordarle que ha de limpiarla. Apague el aparato y limpie el filtro tal y como se describe en el capítulo LIMPIEZA Y CUIDADO.

**Nota para la activación de la función WiFi (solo para modelos con WiFi):**  
 con el aparato apagado, pulse durante 3-5 segundos los botones TIMER y MODE a la vez para activar la función WiFi.

## VACIAR Y ECHAR EL AGUA

Cuando el depósito de drenaje esté lleno, se enciende la luz indicadora BUCKET FULL (depósito lleno), se detiene automáticamente el funcionamiento y el zumbador suena 15 veces para alertar al usuario que vacíe el depósito de drenaje.

### Cómo vaciar el depósito

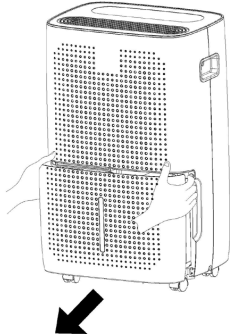
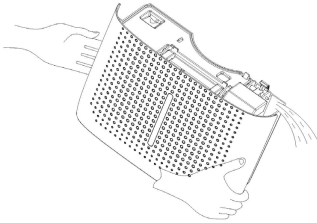
1	2
	
<p>Presione ligeramente los lados del depósito con ambas manos y extráigalo con cuidado.</p>	<p>Deseche el agua recogida.</p>

**Indicaciones importantes**

- No retire el flotador del depósito de agua. Sin el flotador, el sensor no puede detectar correctamente el nivel de agua en el depósito, lo que podría provocar una fuga de agua.
- En el caso de que el depósito de drenaje esté sucio, lávelo con agua fría o tibia. No utilice detergentes, estropajos, plumeros tratados químicamente, gasolina, benceno, diluyente u otros disolventes, ya que pueden rayar y dañar el depósito, así como provocar fugas de agua.

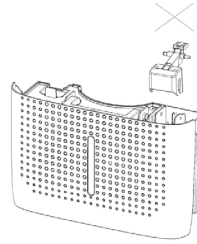
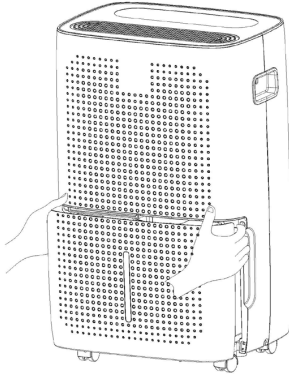
**3**

Al colocar el depósito, sosténgalo con ambas manos hasta la posición adecuada. De no colocarlo correctamente, se activa el sensor responsable de detectar si el depósito está lleno y el deshumidificador deja de funcionar.

### Instalar un desagüe permanente

Atornille los conectores de drenaje al tabique intermedio y adhiera el tubo (10 mm de diámetro interior) a los conectores.

Así, el agua del depósito se drena permanentemente mediante la conexión al aparato.

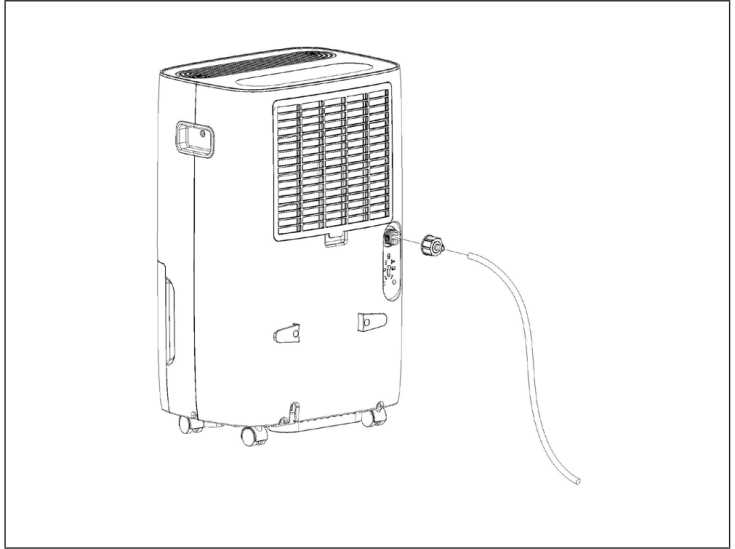

El tubo no ha de quedar deformado ni muy doblado. El tubo tampoco debe quedar por encima de la salida del agua. No obstaculice el tubo. Tampoco utilice tubos de extensión ni sustituya el tubo por otros tubos.

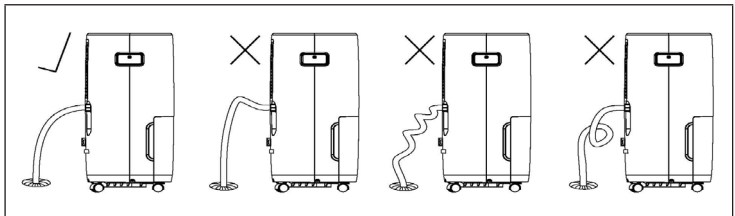

## LIMPIEZA Y CUIDADO

1

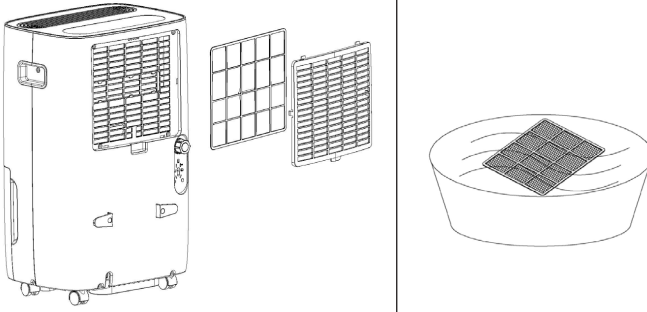

En primer lugar, abra la rejilla de aspiración y retire el filtro. Limpie el filtro en agua caliente y deje que se seque al aire.

2

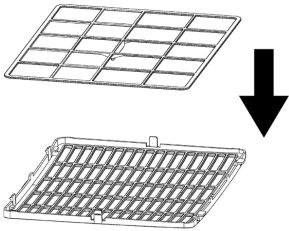

Vuelva a fijar el filtro a la rejilla de aspiración.

3

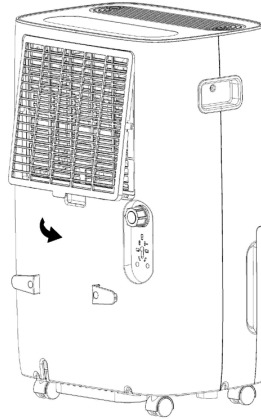

Vuelva a colocar la rejilla.

### Antes de guardar el aparato

Si no va a utilizar el aparato durante un tiempo (más de un par de semanas), siga los pasos siguientes.

1. Desconecte el aparato de la red eléctrica.
2. Vacíe el depósito de agua y séquelo con un paño.
3. Limpie el filtro y deje que se seque por completo a la sombra.
4. Vuelva a colocar el filtro en su sitio.
5. Guarde la unidad en un lugar seco y bien ventilado. Asegúrese de que el dispositivo está bien colocado.

## REPARACIÓN DE ANOMALÍAS

Anomalia	Posible causa	Propuesta de solución
El aparato no funciona.	El enchufe no encaja en la toma de corriente.	Enchufe el cable de alimentación a la toma de corriente.
	El depósito de agua podría estar lleno o mal colocado.	Vacíe el agua del depósito o colóquelo bien.
	La temperatura ambiente es menor a 5 °C o mayor a 32 °C.	Esto es normal con estas temperaturas y no se trata de un defecto.
Las deshumidificación del aire no es eficaz.	La temperatura ambiente o la humedad del aire son muy bajas.	En la época más seca se reduce la capacidad de deshumidificación.
	La entrada o salida de aire está bloqueada.	Limpie las entradas y salidas de aire.
No expulsa aire.	La rejilla de ventilación está obstaculizada.	Limpie la rejilla de ventilación.



## Aviso de errores

Indicador	Posible causa	Posible solución
Se muestra [E1].	Problema con el sensor de temperatura del conducto de salida del aire.	Contacte a una empresa especializada para que compruebe el sensor de temperatura del conducto de salida del aire, así como el circuito correspondiente.
Se muestra [E2].	La temperatura del sensor no es normal	Contacte a una empresa especializada para que compruebe la bobina y el circuito correspondiente.
Se muestra [EH].	Anomalía en el sensor de humedad.	Contacte a una empresa especializada para que compruebe el sensor de humedad, así como el circuito correspondiente.

## CONTROL DEL DISPOSITIVO POR SMARTPHONE

Si conecta el aparato a su red WLAN doméstica, podrá controlarlo cómodamente mediante la App correspondiente de Klarstein. La App le permite no solo controlar el aparato mediante su smartphone, sino que también le ofrece acceso a recetas y otra información adicional.

Proceda del siguiente modo para conectar su smartphone al dispositivo Klarstein.

1. Descargue primero la App de Klarstein escaneando el código QR con su smartphone (véase más abajo) o descárguelo directamente de la App Store o de Google Play.
2. Asegúrese de que su smartphone esté conectado a la misma red WiFi a la que debe conectarse su dispositivo Klarstein.
3. Abra la App de Klarstein.
4. Inicie sesión con su cuenta. Si aún no tiene una cuenta, regístrese en la aplicación Klarstein.
5. Siga las instrucciones que aparecerán en la app.

### Descarga la aplicación

Utilice la función de escaneo de su teléfono para escanear el código QR y guarde la app en su smartphone.

**Nota:** La aplicación proporciona más información sobre cómo usar la aplicación y ayuda sobre cómo conectarse al dispositivo tan pronto como se abre por primera vez.

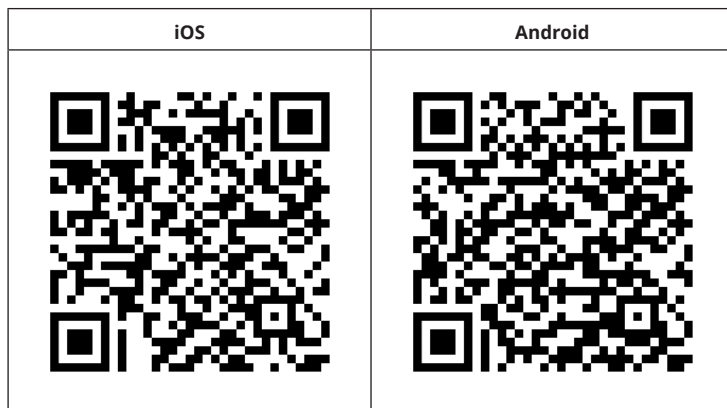

## Solución de problemas de conexión

Si su dispositivo Klarstein no se puede encontrar en la WLAN, verifique lo siguiente:

1. El aparato no está enchufado. Asegúrese de que su dispositivo esté conectado a un enchufe.
2. El aparato no se encuentra en modo sincronización. Asegúrese de que el indicador de WiFi (LED) parpadea en el panel de control del dispositivo inteligente, tal y como se describe en las instrucciones „Restablecer la configuración de WiFi“ de su dispositivo inteligente (las instrucciones en general se encuentran en el apartado „Conexión del dispositivo“).
3. El punto de acceso WiFi no funciona en 2,4 GHz. Asegúrese de que su punto de acceso funcione en la banda de 2,4 GHz y que tenga su propio SSID en la banda de 2,4 GHz. Si no está seguro de la banda operativa de su punto de acceso, comuníquese con su proveedor de Internet.

**Importante:** tenga en cuenta que si su enrutador WiFi tiene una banda dual, es decir, si funciona tanto en la banda de 2,4 GHz como en la de 5 GHz, separe los SSID para cada banda y use el SSID de 2,4 GHz para conectarse.

4. Supervise los ajustes Firewall de su red WiFi. Es posible que la configuración del Firewall de su red WiFi no permita que la aplicación Klarstein configure los ajustes de WiFi en su dispositivo inteligente. Asegúrese de que no está usando ninguna red WiFi pública, como por ejemplo de aeropuertos, otros hogares, empresas, etc.
5. Los diferentes datos de inicio de sesión en el teléfono inteligente y en la aplicación le aseguran de que los datos de inicio de sesión WiFi de la aplicación de Klarstein coincidan con los que está conectado su teléfono inteligente.

Si ha seguido todos los pasos anteriores y su teléfono inteligente aún no puede conectarse a la aplicación, envíenos un correo electrónico para obtener ayuda: [appsupport@go-bbg.com](mailto:appsupport@go-bbg.com)

---

## RETIRADA DEL APARATO

---



Si en su país existe una disposición legal relativa a la eliminación de aparatos eléctricos y electrónicos, este símbolo estampado en el producto o en el embalaje advierte que no debe eliminarse como residuo doméstico. En lugar de ello, debe depositarse en un punto de recogida de reciclaje de aparatos eléctricos y electrónicos. Una gestión adecuada de estos residuos previene consecuencias potencialmente negativas para el medio ambiente y la salud de las personas. Puede consultar más información sobre el reciclaje y la eliminación de este producto contactando con su administración local o con su servicio de recogida de residuos.

---

## DECLARACIÓN DE CONFORMIDAD

---

**Fabricante:**

Chal-Tec GmbH, Wallstraße 16, 10179 Berlín, Alemania.

**Importador para Gran Bretaña:**

Berlin Brands Group UK Limited  
PO Box 42  
272 Kensington High Street  
London, W8 6ND  
United Kingdom

Por la presente, Chal-Tec GmbH declara que el tipo de equipo radioeléctrico DryFy 60 Smart es conforme con la Directiva 2014/53/UE. El texto completo de la declaración UE de conformidad está disponible en la dirección Internet siguiente: [use.berlin/10045546](http://use.berlin/10045546)

**Cher client, chère cliente,**

Toutes nos félicitations pour l'acquisition de ce nouvel appareil. Lisez attentivement les consignes suivantes et suivez-les pour éviter d'éventuels dommages. Nous ne saurions être tenus pour responsables des dommages dus au non-respect des consignes et à la mauvaise utilisation de l'appareil. Scannez le QR-Code pour obtenir la dernière version du mode d'emploi ainsi que d'autres informations concernant le produit.



---

## SOMMAIRE

---

Consignes de sécurité	54
Remarques sur le réfrigérant R290	55
Descriptif de l'appareil	56
Installation	57
Panneau de commande et fonctions des touches	58
Vidanger et évacuer l'eau	60
Nettoyage et entretien	63
Résolution des problèmes	64
Contrôle de l'appareil par smartphone	66
Conseils pour le recyclage	68
Déclaration de conformité	68

---

## FICHE TECHNIQUE

---

Numéro d'article	10045546 10045547
Alimentation	220-240 V ~ 50 Hz
Capacité de déshumidification	60 L/jour
Capacité du réservoir	8 L
flux d'air	270 m <sup>3</sup> /h
Taille de la pièce appropriée	45-65 m <sup>2</sup>

---

## CONSIGNES DE SÉCURITÉ

---

- Placez l'appareil sur une surface plane pour réduire les vibrations et le bruit.
- Ne plongez pas l'appareil dans l'eau ou dans d'autres liquides.
- Pour éviter les accidents, n'utilisez jamais l'appareil si le câble ou d'autres connexions sont endommagés.
- Cet appareil peut être utilisé par des enfants de plus de 8 ans et par des personnes ayant des capacités physiques, sensorielles et mentales limitées et/ou dénuées d'expérience et de connaissances si elles ont été formées à l'utilisation de l'appareil, qu'elles peuvent l'utiliser en toute sécurité et comprendre les dangers associés.
- Retirez la fiche de la prise lorsque vous éteignez l'appareil, pour le réinitialiser ou le nettoyer.
- Utilisez uniquement la tension indiquée sur la plaque signalétique.
- L'appareil ne doit être utilisé que dans un environnement domestique.
- Utilisez l'appareil uniquement aux fins prévues.
- Ne placez aucun objet lourd sur cet appareil.
- Videz le réservoir d'eau après chaque utilisation pour éviter tout débordement lors de la remise en marche de l'appareil.
- N'inclinez pas l'appareil sur le côté, car cela pourrait faire pénétrer l'eau dans le réservoir d'eau à l'intérieur de l'appareil et l'endommager.
- N'insérez pas d'objets étrangers dans l'appareil car cela pourrait l'endommager.
- Si le cordon d'alimentation est endommagé, il doit être remplacé par le fabricant, le service clientèle ou une personne de qualification similaire afin d'éviter tout danger.
- Débranchez le cordon d'alimentation de la prise si vous ne comptez pas utiliser l'appareil pendant une longue période.
- L'alimentation électrique du déshumidificateur doit être conforme aux réglementations nationales en matière de sécurité. Une mise à la terre fiable de l'appareil doit être garantie.
- N'installez pas l'appareil à proximité de sources de chaleur (flammes nues, radiateur par exemple).
- N'allumez pas ou n'éteignez pas l'appareil en branchant ou en débranchant le cordon d'alimentation.
- N'utilisez pas de sprays ou d'autres substances inflammables à proximité de l'appareil.
- Ne rayez pas la surface de l'appareil avec des objets pointus.
- Veillez à ne pas laisser d'eau ou d'huile pénétrer à l'intérieur de l'appareil.
- Ne nettoyez jamais l'appareil à l'eau. Frottez-le avec un chiffon doux légèrement humide.
- N'essuyez pas l'appareil avec des solutions chimiques telles que le benzène, l'essence, l'alcool, etc. Si l'appareil est très sale, essuyez-le avec un détergent neutre.
- N'inclinez pas l'appareil à plus de 45° et ne le retournez pas.

---

## REMARQUES SUR LE RÉFRIGÉRANT R290

---

### Mises en garde

- Le déshumidificateur doit être stocké et transporté debout. Dans le cas contraire, le compresseur pourrait être endommagé de façon irréversible. Laissez l'appareil reposer 24 heures au moins avant de le mettre en service.
- Avant de nettoyer l'appareil, éteignez-le et débranchez-le.
- Vérifiez que le produit crée un flux d'air constant ! Vérifiez que les entrées et sorties d'air ne sont pas obstruées.
- Pour éviter les fuites, faites fonctionner cet appareil sur une surface horizontale.
- Toute personne travaillant sur un circuit frigorifique doit être en possession d'un certificat en cours de validité délivré par un organisme d'évaluation accrédité par l'industrie. Cela garantit sa compétence pour une manipulation sûre des réfrigérants conformément à une spécification d'évaluation reconnue dans l'ensemble de l'industrie.
- Si l'appareil ne fonctionne plus, mettez-le au rebut en respectant la réglementation.
- Lorsque vous ne l'utilisez pas, conservez l'appareil dans un endroit bien ventilé.
- Conservez l'appareil de manière à ne pas l'endommager.
- L'appareil ne doit être réparé que par le fabricant ou une entreprise spécialisée autorisée.
- N'endommagez aucun des composants du circuit frigorifique. Le réfrigérant qui s'échappe peut ne pas être remarqué car il est inodore.
- L'entretien et les réparations doivent être effectués sous la supervision de spécialistes de l'utilisation de réfrigérants inflammables.

### Informations sur les pièces contenant des conduites de réfrigérant

- Installez le moins possible de tuyauterie.
- Faites attention à ne pas endommager les conduites.
- Les appareils contenant des réfrigérants inflammables ne doivent être installés que dans des pièces bien ventilées.
- Respectez les réglementations nationales sur le gaz.
- Toutes les connexions mécaniques doivent être librement accessibles pour la maintenance.



#### ATTENTION

Risque d'incendie ! Cet appareil contient le réfrigérant inflammable R290. Si le réfrigérant fuit et est exposé à une source d'inflammation externe, il y a risque d'incendie.

## DESCRIPTIF DE L'APPAREIL

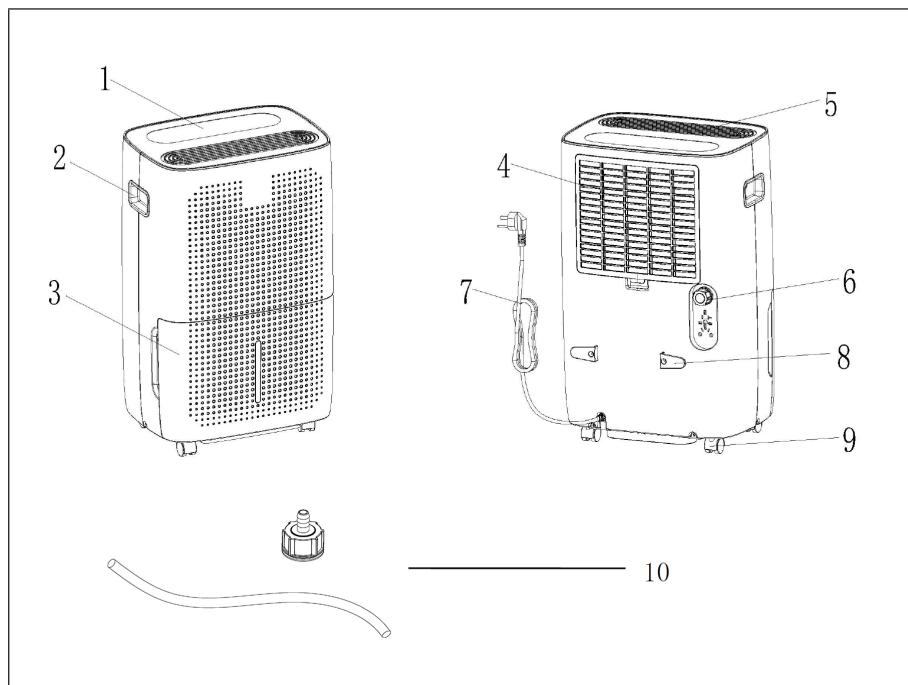

<b>1</b>	Panneau de commande supérieur	<b>6</b>	Sortie d'eau
<b>2</b>	Poignée	<b>7</b>	Câble secteur
<b>3</b>	Réservoir d'eau	<b>8</b>	support de câble
<b>4</b>	grille d'admission et filtre à air	<b>9</b>	Roulettes
<b>5</b>	Évacuation d'air	<b>10</b>	Accessoires pour drainage permanent (en option)



## INSTALLATION

- Lors de l'installation de l'appareil, assurez-vous qu'il y a un dégagement minimum de 50 cm au-dessus et une distance minimum de 20 cm de tous les côtés de l'appareil (voir figure ci-dessous).

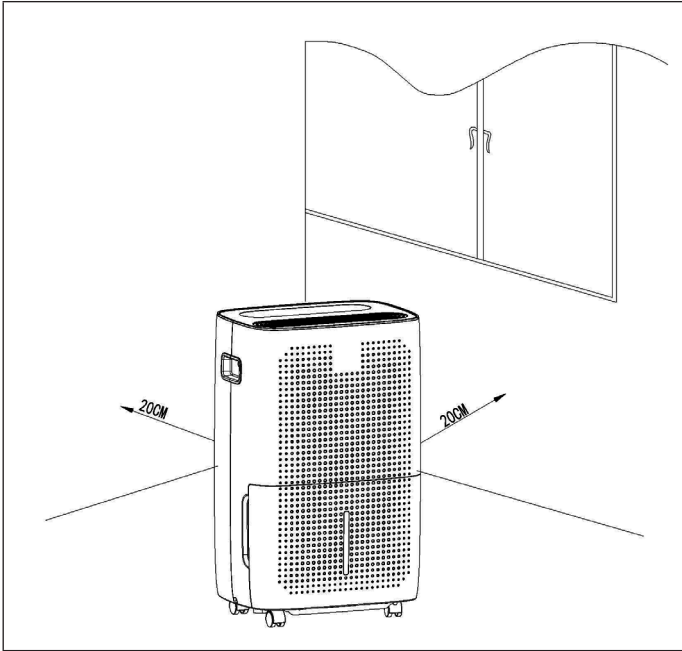

- Si l'appareil est très bruyant pendant le fonctionnement, il est recommandé d'installer des patins ou des tapis en caoutchouc amortisseurs sous le déshumidificateur, car cela réduira les vibrations et le bruit. De plus, l'affaissement des sols en bois et des moquettes en sera réduit.

## PANNEAU DE COMMANDE ET FONCTIONS DES TOUCHES

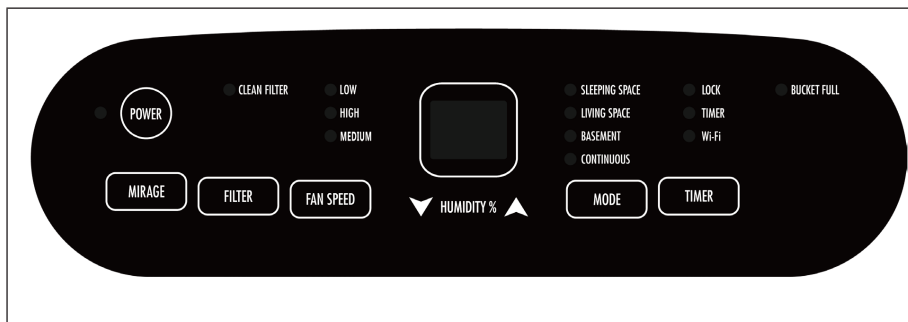

<b>88</b>	<b>Écran</b>
	<ul style="list-style-type: none"> <li>• Lorsque l'appareil est connecté à l'alimentation, l'écran affiche l'humidité dans la pièce.</li> <li>• Lorsque vous réglez l'humidité, l'écran affiche l'humidité réglée.</li> <li>• Si vous programmez l'heure d'allumage et d'extinction de l'appareil, l'écran affiche les heures.</li> <li>• Si l'humidité ambiante est inférieure à 20 %, l'écran affiche 20.</li> <li>• Si l'humidité ambiante est supérieure à 90 %, l'écran affiche 90.</li> </ul>
<b>POWER</b>	<b>POWER (mise en marche/arrêt de l'appareil)</b>
	<p>Lorsque l'appareil est allumé, le voyant au-dessus du bouton d'alimentation s'allume. Le bouton POWER lui-même s'allume pendant 3 secondes puis s'éteint à nouveau. Appuyez sur le bouton Power pour démarrer l'appareil. L'appareil passe par défaut en mode de fonctionnement libre à 50 % de puissance et à faible vitesse de ventilation. En cas de panne de courant, après l'avoir rallumé, l'appareil reprend le dernier mode et la dernière vitesse de ventilation utilisés. Si aucun mode n'est défini, l'appareil redémarrera par défaut avec 50 % de puissance et une faible vitesse de ventilation</p>
<b>FAN SPEED</b>	<b>FAN SPEED (Vitesse de ventilation)</b>
	<p>Appuyez sur la touche de vitesse de ventilation pour régler la vitesse du vent sur HIGH (élevé) ou LOW (faible). Le voyant correspondant s'allume. Appuyez sur les touches fléchées pour accéder au mode de déshumidification libre. L'humidité est maintenant réglable entre 35 et 80 %. Chaque fois que vous appuyez sur le bouton, le réglage change de 5 % HR.</p>

MODE	<b>MODE</b>
	Appuyez sur MODE pour modifier le réglage de l'humidité comme suit : LIVING SPACE (pièce à vivre) 50 % / BASEMENT (sous-sol) 45 % / CONINUOUS (continu) 55 %. Le voyant correspondant s'allume. Si vous sélectionnez CONTINU, l'écran affiche [CO].
TIMER	<b>TIMER</b>
	<ul style="list-style-type: none"> <li>• <b>État éteint</b> : appuyez sur le bouton de la minuterie pour activer la minuterie. Le voyant de la minuterie s'allume et l'écran affiche initialement [0,5]. Utilisez sur les touches HAUT et BAS pour régler la durée. L'affichage de la durée reste allumé tant que la fonction de minuterie est active. Pour annuler la fonction de minuterie pendant le temps de fonctionnement, appuyez à nouveau sur le bouton de la minuterie.</li> <li>• <b>État allumé</b> : lorsque le déshumidificateur est en marche, appuyez sur le bouton de la minuterie pour régler la minuterie d'arrêt. L'écran affiche [0,5]. Utilisez sur les touches HAUT et BAS pour régler la durée.</li> <li>• <b>Plage de mesure du temps</b> : La durée réglable va de 0,5 heures à 24 heures.</li> <li>• <b>Fonction de verrouillage</b> : appuyez sur le bouton de la minuterie et maintenez-le pendant 3 à 5 secondes pour activer la fonction de verrouillage. Le voyant de verrouillage s'allume et les autres boutons deviennent inactifs. Appuyez à nouveau sur le bouton de la minuterie pendant 3 à 5 secondes pour désactiver la fonction de verrouillage. Une fois le voyant de verrouillage éteint, les autres boutons redeviennent actifs.</li> </ul>
MIRAGE	<b>MIRAGE (uniquement disponible dans les modèles blancs)</b>
	Appuyez sur le bouton MIRAGE pour activer l'affichage du panneau avant. Appuyez à nouveau sur le bouton pour éteindre l'affichage du panneau avant. L'affichage du panneau avant est le même que l'affichage supérieur.
FILTRE	<b>FILTRE</b>
	Une fois que le déshumidificateur a fonctionné pendant 250 heures, le voyant de nettoyage de l'écran du filtre s'allume, vous rappelant que l'écran du filtre doit être nettoyé. Éteignez l'appareil et nettoyez le filtre comme décrit au chapitre NETTOYAGE ET ENTRETIEN.

**Remarque sur l'activation de la fonction Wi-Fi (uniquement pour les modèles Wi**

**-Fi) : L'appareil étant éteint, appuyez simultanément sur TIMER et MODE pendant 3 à 5 secondes pour activer la fonction Wi-Fi.**

## VIDANGER ET ÉVACUER L'EAU

Lorsque le réservoir de récupération est plein, le voyant BUCKET FULL (SEAU PLEIN) s'allume, le fonctionnement s'arrête automatiquement et le signal sonore retentit 15 fois pour alerter l'utilisateur que le réservoir doit être vidé.

### Comment vider le réservoir de récupération

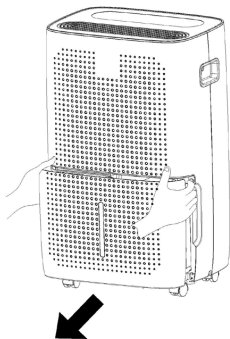
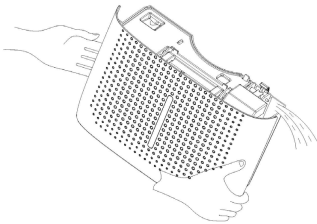
1	2
	
À l'aide des deux mains, appuyez doucement sur les côtés du réservoir et tirez doucement.	Jetez l'eau collectée.

### Remarques importantes

- Ne retirez pas le flotteur du réservoir d'eau. Sans le flotteur, le capteur de réservoir plein ne peut plus détecter correctement le niveau d'eau et de l'eau peut fuir du réservoir.
- Si le réservoir d'eaux est sale, nettoyez-le à l'eau froide ou tiède. N'utilisez pas de détergent, de tampons à récurer, de chiffons à poussière traités chimiquement, d'essence, de benzène, de diluant ou d'autres solvants car ils pourraient rayer et endommager le réservoir et provoquer des fuites d'eau.

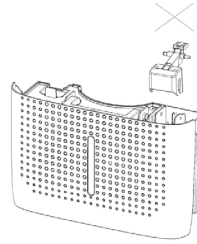

3

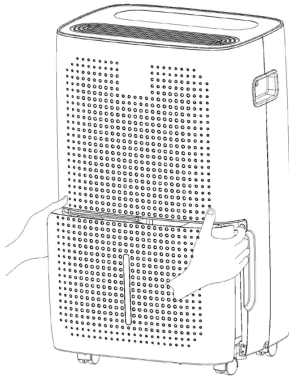

Lors de l'insertion, utilisez les deux mains pour pousser fermement le réservoir en place. Si le réservoir n'est pas inséré correctement, le capteur de réservoir plein s'active et le déshumidificateur ne peut fonctionner.

### Installation d'une sortie d'eau permanente

Vissez la douille de vidange dans la cloison centrale, puis connectez le tuyau (diamètre intérieur 10 mm) à la douille de vidange.

L'eau du réservoir de récupération peut maintenant être vidangée en permanence par le raccord sur l'appareil.

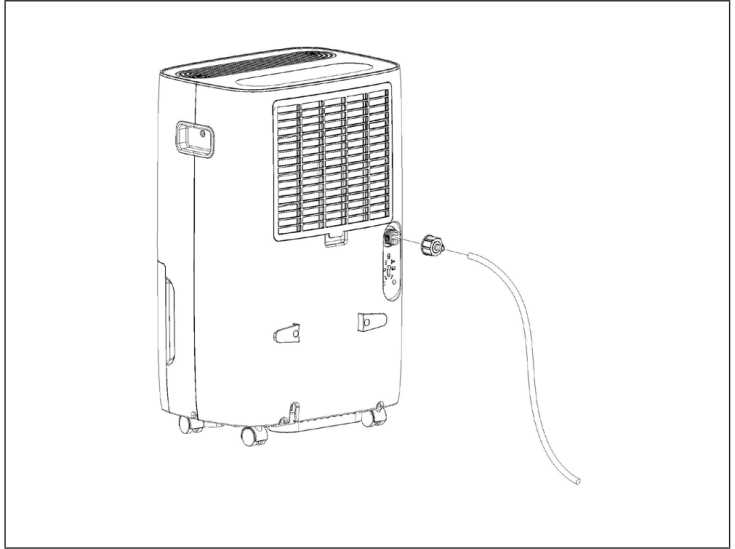

Le tuyau ne doit pas être déformé ou présenter une forte torsion. Le tuyau ne doit pas être plus haut que la sortie d'eau. Le tuyau ne doit pas être bloqué. N'utilisez pas de tubes de rallonge et ne remplacez pas le tuyau par d'autres tuyaux.

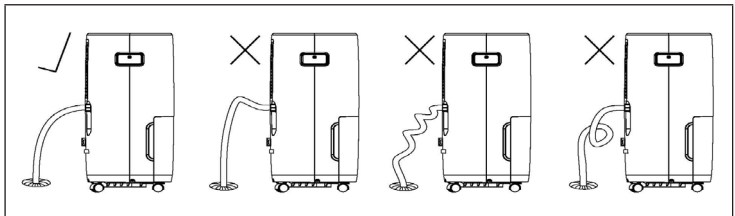

## NETTOYAGE ET ENTRETIEN

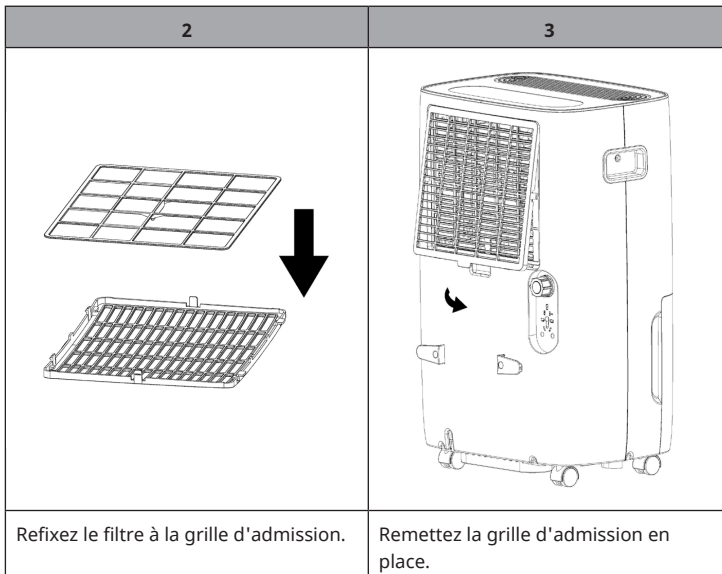
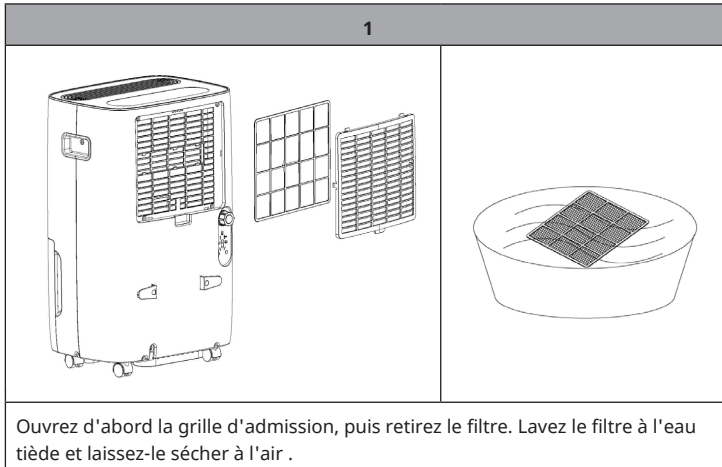

### Avant stockage

Si vous n'utilisez pas l'appareil pendant une longue période (plus de quelques semaines), suivez les étapes ci-dessous.

1. Débranchez l'appareil du réseau électrique.
2. Videz le réservoir d'eau et séchez-le avec un chiffon.
3. Nettoyez le filtre et laissez-le sécher complètement dans une zone ombragée.
4. Remettez le filtre en place.
5. Stockez l'appareil dans un endroit sec et bien aéré. Veillez à ce que l'appareil reste bien vertical.

## RÉSOLUTION DES PROBLÈMES

Problème	Cause possible	Solution
L'appareil ne fonctionne pas.	La fiche secteur n'est pas insérée correctement dans la prise.	Branchez la fiche dans la prise.
	Le réservoir d'eau est peut-être plein ou mal installé.	Videz l'eau du réservoir d'eau ou insérez-le correctement.
	La température ambiante est inférieure à 5 °C ou supérieure à 32 °C.	Ceci est normal à ces températures et n'est pas un défaut.
La déshumidification de l'air ambiant n'est pas efficace.	La température ou l'humidité de la pièce est trop basse.	Pendant la saison sèche, la capacité de déshumidification de l'air est réduite.
	L'entrée ou la sortie d'air est obstruée.	Nettoyez régulièrement les entrées et sorties d'air.
Aucun air n'est soufflé.	La grille de ventilation est bloquée.	Nettoyez la grille de ventilation.



**Messages d'erreur**

<b>Affichage</b>	<b>Cause possible</b>	<b>Solution</b>
L'écran affiche [E1].	Problème de capteur de température de sortie d'air.	Faites vérifier la sonde de température de sortie d'air et son circuit par un garage spécialisé.
L'écran affiche [E2].	La température de la bobine du capteur est anormale	Faites vérifier la sonde de température de la bobine et son circuit associé par un professionnel.
L'écran affiche [EH].	Anomalie du capteur d'humidité.	Faites vérifier le capteur d'humidité et les circuits associés par un professionnel.

## CONTRÔLE DE L'APPAREIL PAR SMARTPHONE

Si vous connectez l'appareil à votre réseau Wi-Fi domestique, vous pouvez l'utiliser facilement via l'application Klarstein associée. L'application vous permet non seulement de contrôler à distance l'appareil via votre smartphone, mais vous donne également accès à des recettes et à des informations supplémentaires.

Procédez comme suit pour connecter votre smartphone avec votre appareil Klarstein :

1. Téléchargez d'abord l'application Klarstein en scannant le code QR avec votre smartphone (voir ci-dessous) ou téléchargez-le directement depuis l'App Store ou Google Play.
2. Assurez-vous que votre smartphone est connecté au même réseau WiFi que votre appareil Klarstein.
3. Ouvrez l'application Klarstein.
4. Connectez-vous avec votre compte. Si vous n'avez pas encore de compte, inscrivez-vous dans l'application Klarstein.
5. Suivez les indications de l'application.

Téléchargement de l'application

Utilisez la fonction de scan de votre téléphone portable pour scanner le QR Code et télécharger l'application sur votre smartphone.

**Remarque :** L'application fournit des informations supplémentaires sur la façon d'utiliser l'application et de l'aide sur la façon de se connecter à votre appareil dès que vous l'ouvrez pour la première fois.

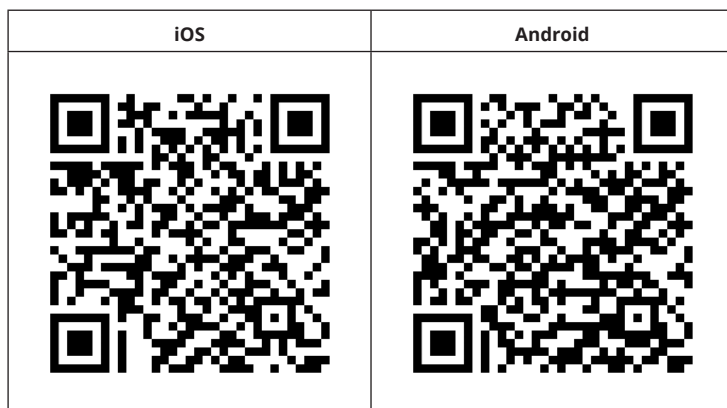

## Résolution des problèmes de connexion

Si votre appareil Klarstein est introuvable dans le Wifi, vérifiez les points suivants :

1. L'appareil n'est pas branché. Vérifiez que votre appareil est branché à une prise.
2. L'appareil ne se trouve pas en mode d'appairage. Vérifiez que le voyant WiFi (LED) du panneau de commande de l'appareil intelligent clignote comme décrit dans les instructions „Réinitialiser les paramètres WiFi“ pour votre appareil intelligent (les instructions se trouvent généralement sous Connexion de l'appareil).
3. Le point d'accès WiFi ne fonctionne pas sur 2,4 GHz. Assurez-vous que votre point d'accès fonctionne sur la bande 2,4 GHz et que vous disposez de votre propre SSID sur la bande 2,4 GHz. Si vous n'êtes pas sûr de la bande de fonctionnement de votre point d'accès, veuillez contacter votre fournisseur d'accès Internet.

**Important** : veuillez noter que si votre routeur WiFi a une double bande - c'est-à-dire qu'il fonctionne à la fois dans les bandes 2,4 GHz et 5 GHz - vous devez séparer les SSID pour chaque bande et les 2,4 GHz Utilisez le SSID GHz pour vous connecter.

4. Vérifiez les paramètres du pare-feu de votre réseau WiFi. Le paramétrage de pare-feu de votre réseau Wi-Fi peut ne pas permettre à l'application Klarstein de configurer les paramètres Wi-Fi sur votre appareil connecté. Veuillez vous assurer que vous n'utilisez pas un réseau WiFi public, par ex. aéroports, dortoirs, entreprises, etc.
5. Différentes données de connexion dans le smartphone et dans l'application. Vérifiez que les données de connexion WiFi saisies dans l'application Klarstein correspondent à celles de votre smartphone.

Si vous avez suivi les instructions ci-dessus et que votre smartphone ne parvient toujours pas à se connecter à l'application, veuillez nous envoyer un e-mail pour obtenir de l'aide : [appsupport@go-bbg.com](mailto:appsupport@go-bbg.com)

---

## CONSEILS POUR LE RECYCLAGE

---



S'il existe une réglementation pour l'élimination ou le recyclage des appareils électriques et électroniques dans votre pays, ce symbole sur le produit ou sur l'emballage indique que cet appareil ne doit pas être jeté avec les ordures ménagères. Vous devez le déposer dans un point de collecte pour le recyclage des équipements électriques et électroniques. La mise au rebut conforme aux règles protège l'environnement et la santé de vos semblables des conséquences négatives. Pour plus d'informations sur le recyclage et l'élimination de ce produit, veuillez contacter votre autorité locale ou votre service de recyclage des déchets ménagers.

---

## DÉCLARATION DE CONFORMITÉ

---

**Fabricant :**

Chal-Tec GmbH, Wallstraße 16, 10179 Berlin, Allemagne.

**Importateur pour la Grande Bretagne :**

Berlin Brands Group UK Limited  
PO Box 42  
272 Kensington High Street  
London, W8 6ND  
United Kingdom

Le soussigné, Chal-Tec GmbH, déclare que l'équipement radioélectrique du type DryFy 60 Smart est conforme à la directive 2014/53/UE. Le texte complet de la déclaration UE de conformité est disponible à l'adresse internet suivante : [use.berlin/10045546](http://use.berlin/10045546)

**Gentile cliente,**

La ringraziamo per l'acquisto del dispositivo. La preghiamo di leggere attentamente le seguenti indicazioni e di seguirle per evitare eventuali danni. Non ci assumiamo alcuna responsabilità per danni scaturiti da una mancata osservanza delle avvertenze di sicurezza e da un uso improprio del dispositivo. Scansionare il seguente codice QR per accedere al manuale d'uso più recente e ricevere informazioni sul prodotto.



---

**INDICE**

---

Avvertenze di sicurezza	70
Note sul refrigerante R290	71
Descrizione del dispositivo	72
Installazione	73
Pannello di controllo e funzione dei tasti	74
Svuotare e scaricare l'acqua	76
Pulizia e manutenzione	79
Risoluzione dei problemi	80
Gestione tramite smartphone	82
Smaltimento	84
Dichiarazione di conformità	84

---

**DATI TECNICI**

---

Numero articolo	10045546 10045547
Alimentazione	220-240 V ~ 50 Hz
Potenza deumidificante	60 L/giorno
Capacità del serbatoio	8 L
Flusso d'aria	270 m <sup>3</sup> /ora
Dimensione adatta della stanza	45-65 m <sup>2</sup>

---

## AVVERTENZE DI SICUREZZA

---

- Posizionare il dispositivo su una superficie piana per ridurre vibrazioni e rumori.
- Non immergere il dispositivo in acqua o altri liquidi.
- Per evitare incidenti, non utilizzare il dispositivo quando il cavo o altri collegamenti sono danneggiati.
- Questo dispositivo può essere utilizzato dai bambini maggiori di 8 anni e dalle persone con capacità fisiche, sensoriali e mentali ridotte o con mancanza di esperienza e conoscenze a condizione che siano state fornite istruzioni e supervisione in merito a un uso sicuro del dispositivo, accertandosi del fatto che siano stati compresi i rischi associati all'uso del dispositivo stesso.
- Togliere la spina dalla presa elettrica quando il funzionamento del dispositivo è stato interrotto e lo si vuole resettare o pulire.
- Utilizzare solo la tensione indicata sulla targhetta del dispositivo.
- Il dispositivo può essere utilizzato solo in locali interni.
- Utilizzare il dispositivo solo per gli scopi previsti.
- Non poggiare oggetti pesanti sopra al dispositivo.
- Svuotare il serbatoio dopo ogni utilizzo per evitare che l'acqua fuoriesca al riavvio del dispositivo.
- Non inclinare il dispositivo di lato, altrimenti l'acqua contenuta nel serbatoio potrebbe entrare all'interno del climatizzatore e danneggiarlo.
- Non inserire corpi estranei nel dispositivo, perché potrebbe danneggiarsi.
- Se il cavo d'alimentazione è danneggiato va sostituito dal produttore, dal servizio di assistenza o dal personale qualificato per evitare rischi.
- Staccare la spina se il dispositivo non viene utilizzato per tempi prolungati.
- L'alimentazione del deumidificatore deve essere conforme alle norme di sicurezza nazionali. Assicurarsi di garantire una messa a terra corretta del dispositivo.
- Non posizionare assolutamente il dispositivo vicino a fonti di calore (come ad esempio fiamme libere, stufe ecc.).
- Non accendere e spegnere il dispositivo inserendo e disinserendo la spina.
- Non utilizzare spray o altre sostanze facilmente infiammabili vicino al dispositivo.
- Non graffiare la superficie del dispositivo con oggetti affilati.
- Assicurarsi che né acqua né olio entrino all'interno del dispositivo.
- Non pulire assolutamente il dispositivo con acqua. Strofinarlo con un panno morbido e leggermente umido.
- Non strofinare il dispositivo con soluzioni chimiche come ad esempio benzolo, benzina, alcol ecc. Se dovesse essere molto sporco, sfregarlo con un detergente neutro.
- Non inclinare mai il dispositivo a più di 45° e non capovolgerlo.

---

## NOTE SUL REFRIGERANTE R290

---

### Avvertenze

- Il deumidificatore deve essere conservato e trasportato in posizione verticale. Altrimenti possono risultare danni irreparabili al compressore. Lasciare il dispositivo in posizione verticale per almeno 24 ore prima di metterlo in funzione.
- Prima della pulizia, spegnere il dispositivo e scollegarlo dall'alimentazione.
- Assicurarsi che il prodotto generi un flusso d'aria costante! Assicurarsi che le aperture di ingresso e uscita dell'aria non siano bloccate.
- Utilizzare questo dispositivo su un piano orizzontale per evitare perdite.
- Ogni persona che esegue opere su un circuito refrigerante dovrebbe disporre di un certificato attualmente valido, emesso da un organismo di valutazione accreditato dall'industria. Questo assicura la competenza nella gestione sicura dei refrigeranti in conformità con una specifica di valutazione riconosciuta dal settore.
- Se il dispositivo non funziona più, smaltirlo correttamente.
- Se non viene utilizzato, conservare il dispositivo in un luogo ben ventilato.
- Conservare il dispositivo in modo da non danneggiarlo.
- Eventuali riparazioni devono essere eseguite dal produttore o da un'azienda autorizzata.
- Non danneggiare alcun componente del circuito del refrigerante. Dato che è inodore, in alcune condizioni non si nota la fuoriuscita di refrigerante.
- Manutenzione e riparazioni devono essere realizzate con la supervisione di specialisti nell'uso di refrigeranti infiammabili.

### Informazioni per locali con condotti per il refrigerante

- Ridurre al minimo le tubature.
- Assicurarsi di non danneggiare le tubature.
- Dispositivi con refrigeranti infiammabili possono essere installati solo in locali ben ventilati.
- Rispettare le norme nazionali sul gas.
- Tutti i collegamenti meccanici devono essere facilmente accessibili per motivi di manutenzione.



#### ATTENZIONE

Pericolo di incendio! Questo dispositivo contiene il refrigerante infiammabile R290. Se il refrigerante dovesse fuoriuscire ed essere esposto a una fonte di ignizione esterna, si corre il rischio di incendio.

## DESCRIZIONE DEL DISPOSITIVO

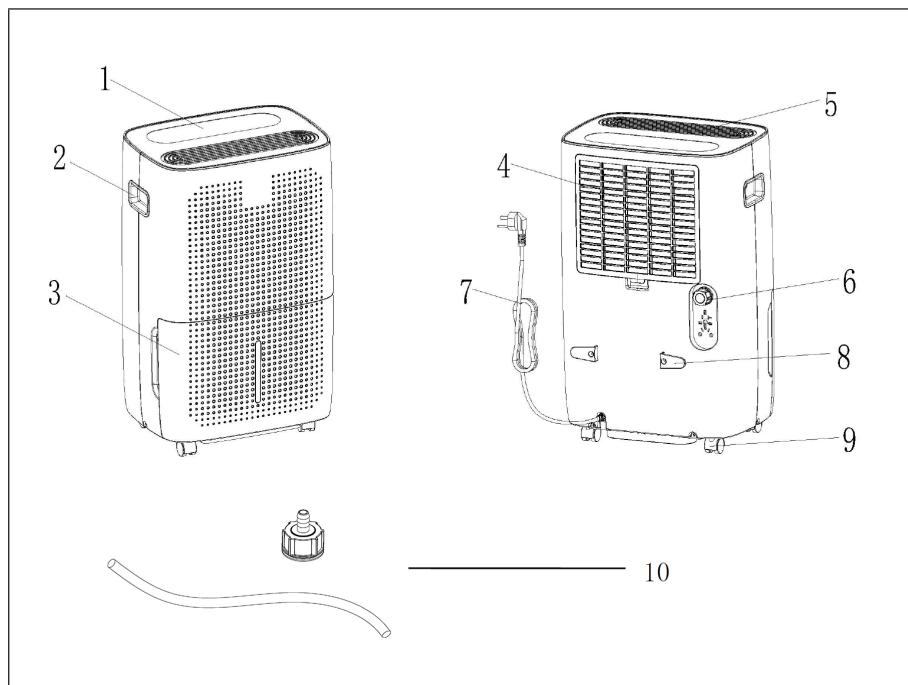

<b>1</b>	Pannello di controllo superiore	<b>6</b>	Uscita dell'acqua
<b>2</b>	Impugnatura	<b>7</b>	Cavo di alimentazione
<b>3</b>	Serbatoio dell'acqua	<b>8</b>	Gancio per riporre il cavo
<b>4</b>	Griglia di aspirazione e filtro dell'aria	<b>9</b>	Rotelle
<b>5</b>	Uscita dell'aria	<b>10</b>	Accessori per lo scarico dell'acqua continuo (opzionali)



## INSTALLAZIONE

- Durante l'installazione, assicurarsi che ci sia una distanza minima di 50 cm verso l'alto e di almeno 20 cm su tutti i lati del dispositivo (v. illustrazione in basso).

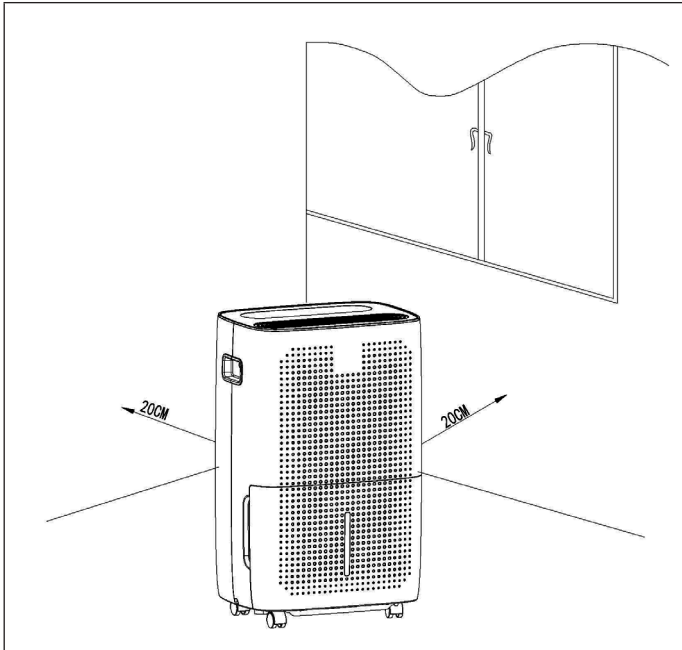

- Se il dispositivo è molto rumoroso durante il funzionamento, si consiglia di installare sotto il deumidificatore cuscinetti di gomma o tappetini di gomma ammortizzanti, in modo da ridurre vibrazioni e rumore. Questi permettono inoltre di ridurre segni su pavimenti in legno o moquette.

## PANNELLO DI CONTROLLO E FUNZIONE DEI TASTI

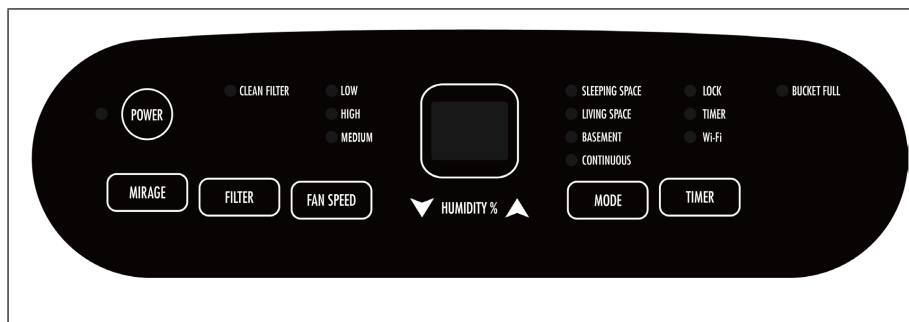

88	<b>Display</b>
	<ul style="list-style-type: none"> <li>• Quando il dispositivo viene collegato alla corrente, il display mostra il livello di umidità all'interno della stanza.</li> <li>• Quando si imposta il livello di umidità dell'aria, il display mostra il valore selezionato.</li> <li>• Quando si programma il timer per l'accensione e lo spegnimento del dispositivo, viene mostrato il valore selezionato.</li> <li>• Se l'umidità dell'aria nel locale è inferiore al 20%, il display mostra 20.</li> <li>• Se l'umidità dell'aria nel locale è superiore al 90%, il display mostra 90.</li> </ul>
POWER	<b>POWER (dispositivo on/off)</b>
	<p>Quando si accende il dispositivo, si illumina la spia sopra il tasto Power. Anche il tasto Power stesso si illumina per 3 secondi e poi si spegne. Premere il tasto Power per avviare il dispositivo. Il dispositivo passa automaticamente alla modalità di funzionamento con una potenza del 50% e la ventola a bassa velocità. Se il dispositivo viene riacceso dopo un blackout, riprende a funzionare con la modalità e la velocità della ventola impostate in precedenza. Se non è impostata alcuna modalità, all'accensione successiva il dispositivo funziona con una potenza del 50% e la ventola a bassa velocità.</p>
FAN SPEED	<b>FAN SPEED (velocità della ventola)</b>
	<p>Premere questo tasto per impostare la velocità della ventola su HIGH (alta) o LOW (bassa). La spia corrispondente si accende. Premere le frecce per accedere alla modalità di deumidificazione. L'umidità può essere impostata tra 35 e 80%. Ogni volta che si preme il tasto, l'impostazione cambia del 5% RH.</p>

MODE	<b>MODE (modalità)</b>
	Premere MODE per impostare il valore dell'umidità dell'aria in questa sequenza: LIVING SPACE (spazi abitativi) 50%/BASEMENT (cantina) 45%/CONTINUOUS (funzionamento continuo) 55%. La spia corrispondente si accende. Se si seleziona CONTINUOUS, sul display compare [CO].
TIMER	<b>TIMER</b>
	<ul style="list-style-type: none"> <li>• <b>A dispositivo spento:</b> premere il tasto Timer per attivare il timer di accensione. La spia del timer si accende e sul display compare [0,5]. Utilizzare i tasti VERSO L'ALTO o VERSO IL BASSO per impostare il timer. L'indicazione della durata resta accesa finché la funzione timer è attiva. Per interrompere la funzione timer mentre è attiva, premere nuovamente il tasto Timer.</li> <li>• <b>A dispositivo acceso:</b> premere il tasto Timer mentre il deumidificatore è in funzione per impostare il timer di spegnimento. Sul display compare [0,5]. Utilizzare i tasti VERSO L'ALTO o VERSO IL BASSO per impostare il timer.</li> <li>• <b>Intervallo impostabile per il timer:</b> il timer può essere impostato tra 0,5 e 24 ore.</li> <li>• <b>Funzione di blocco:</b> tenere premuto il tasto Timer per 3-5 secondi per attivare la funzione di blocco. La spia di blocco si accende e tutti gli altri tasti sono inattivi. Premere di nuovo il tasto Timer per 3-5 secondi per disattivare la funzione di blocco. Quando la spia di blocco è spenta, gli altri tasti tornano a essere attivi.</li> </ul>
MIRAGE	<b>MIRAGE (disponibile solo nei modelli bianchi)</b>
	Premere il tasto MIRAGE per attivare il display sul pannello frontale. Premerlo di nuovo per disattivare il display sul pannello frontale. L'indicazione sul display del pannello frontale è identica a quella sul display superiore.
FILTER	<b>FILTRO</b>
	Dopo 250 ore di funzionamento del deumidificatore, si illumina la spia di controllo per la pulizia del filtro, che indica la necessità di pulirlo. Spegner il dispositivo e pulire il filtro, come descritto nel capitolo PULIZIA E MANUTENZIONE.

**Note per l'attivazione della funzione WiFi (solo per modelli WiFi):**

a dispositivo spento, premere contemporaneamente per 3-5 secondi TIMER e MODE per attivare la funzione WiFi.

## SVUOTARE E SCARICARE L'ACQUA

Quando il serbatoio di raccolta è pieno, si illumina la spia di controllo BUCKET FULL (serbatoio pieno), il funzionamento viene automaticamente interrotto e vengono emessi 15 segnali acustici per avvisare l'utente della necessità di svuotare il serbatoio.

### Come svuotare il serbatoio

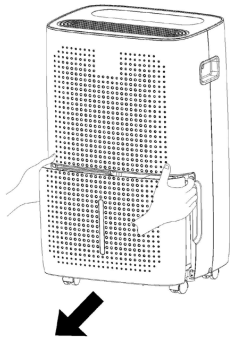
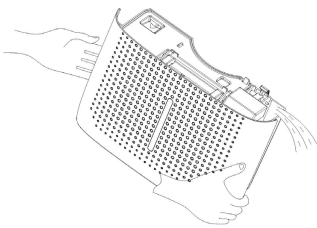
1	2
	
<p>Premere leggermente con entrambe le mani sui lati del serbatoio e tirarlo fuori facendo attenzione.</p>	<p>Smaltire l'acqua raccolta.</p>

### Note importanti

- Non rimuovere il galleggiante dal serbatoio. Senza il galleggiante, il sensore non è in grado di rilevare correttamente il livello e potrebbero esserci fuoriuscite d'acqua dal serbatoio.
- Se il serbatoio di raccolta è sporco, pulirlo con acqua fredda o tiepida. Non utilizzare detergenti, spugne abrasive, panni trattati chimicamente, benzina, benzolo, diluenti o altri solventi, altrimenti potrebbero graffiare il dispositivo, danneggiarlo e causare perdite d'acqua.

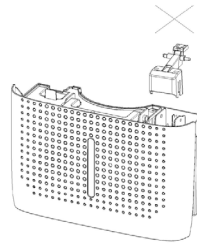

3

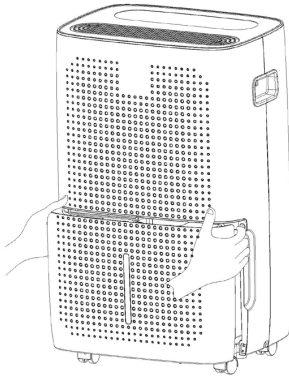

Quando si inserisce nuovamente il serbatoio, premerlo saldamente in posizione con entrambe le mani. Se il serbatoio non è posizionato correttamente, viene attivato il sensore che rileva il livello di riempimento e il deumidificatore non funziona.

### Installazione dello scarico dell'acqua continuo

Avvitare i supporti di scarico nella parete divisoria centrale e collegare il tubo (diametro interno di 10 mm) ai supporti.

L'acqua nel serbatoio può essere ora scaricata in modo continuo tramite il collegamento al dispositivo.

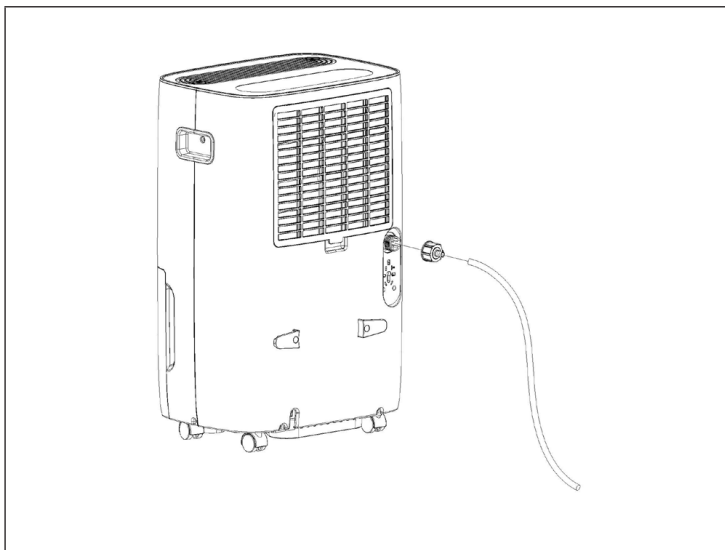

Il tubo non deve essere deformato o curvato eccessivamente. Il tubo non deve trovarsi più in alto dell'uscita dell'acqua. Il tubo non deve essere ostruito. Non utilizzare tubi di prolunga e non sostituire il tubo con altri modelli.

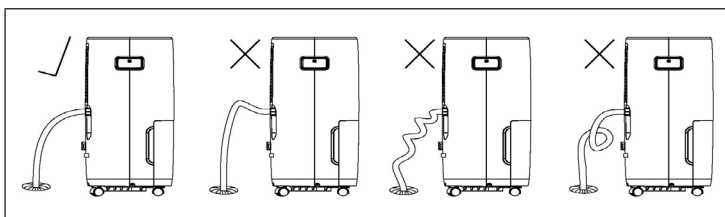

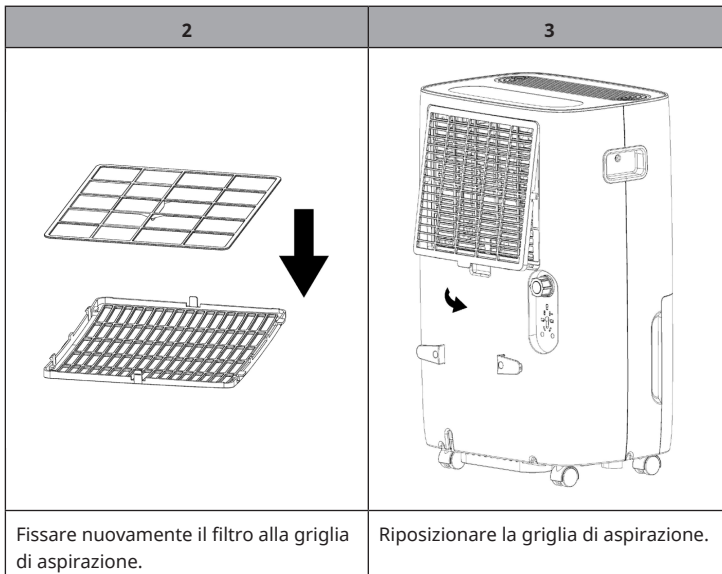
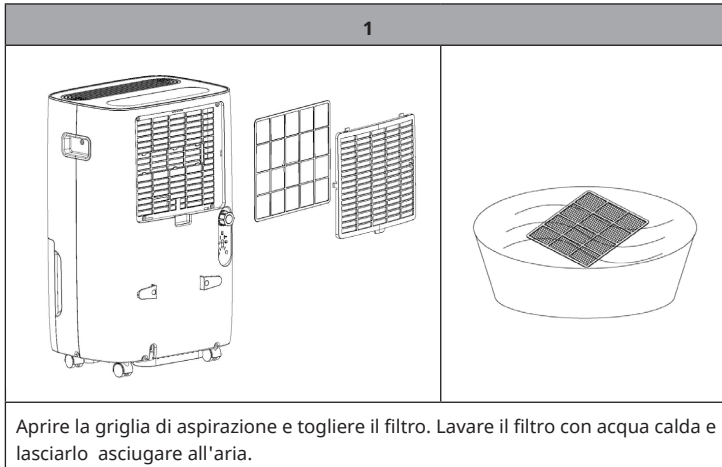
**PULIZIA E MANUTENZIONE**

### Prima di mettere via il dispositivo

Se il dispositivo non viene utilizzato per diverso tempo (più di un paio di settimane), seguire questi passaggi.

1. Scollegare il dispositivo dalla rete elettrica.
2. Svuotare il serbatoio e asciugarlo con un panno.
3. Pulire il filtro e lasciarlo asciugare completamente all'ombra.
4. Riposizionare il filtro.
5. Conservare il dispositivo in un luogo asciutto e ben ventilato. Assicurarsi che il dispositivo sia sempre in posizione verticale.

## RISOLUZIONE DEI PROBLEMI

Problema	Possibile causa	Soluzione
Il dispositivo non funziona.	La spina non è inserita nella presa elettrica.	Inserire la spina nella presa elettrica.
	Il serbatoio potrebbe essere pieno o posizionato in modo errato.	Scaricare l'acqua dal serbatoio o posizionarlo correttamente.
	La temperatura della stanza è inferiore a 5 °C o superiore a 32 °C.	A queste temperature è normale e non si tratta di un errore.
La deumidificazione non è efficace.	La temperatura o l'umidità della stanza è troppo bassa.	Nella stagione secca, la capacità di deumidificazione è ridotta.
	Ostruzione nell'ingresso o nell'uscita dell'aria.	Pulire le prese di ingresso e di uscita dell'aria.
Non viene emessa aria.	La griglia di ventilazione è bloccata.	Pulire la griglia di ventilazione.



## Avvisi di errore

Indicazione	Possibile causa	Soluzione
Compare [E1].	Problema con il sensore della temperatura dell'uscita dell'aria.	Far controllare il sensore della temperatura dell'uscita dell'aria e il suo circuito da un tecnico specializzato.
Compare [E2].	La temperatura della bobina del sensore è anormale.	Far controllare il sensore della temperatura della bobina e il suo circuito da un tecnico specializzato.
Compare [EH].	Anomalia del sensore dell'umidità.	Far controllare il sensore dell'umidità e il suo circuito da un tecnico specializzato.

## GESTIONE TRAMITE SMARTPHONE

Se si collega l'apparecchio al WiFi, è possibile gestirlo comodamente con la relativa applicazione Klarstein. L'app non solo consente di controllare l'apparecchio da remoto dal proprio smartphone, ma consente anche di accedere a ricette e ad altre informazioni.

Per collegare il telefono al dispositivo Klarstein, procedere come segue:

1. Per prima cosa scaricare l'app Klarstein scansionando il codice QR con lo smartphone (vedere sotto) o scaricarla direttamente dall'App Store o da Google Play.
2. Accertarsi che lo smartphone sia connesso alla stessa rete WiFi a cui deve collegarsi il dispositivo Klarstein.
3. Aprire l'applicazione Klarstein.
4. Accedere con il proprio account. Se non si possiede ancora un account, registrarsi nell'app Klarstein.
5. Seguire le istruzioni contenute nell'App.

### App-Download

Utilizzare la funzione di scansione del telefono per eseguire la scansione del codice QR e salvare l'applicazione sullo smartphone.

**Nota:** L'applicazione fornisce ulteriori informazioni su come utilizzarla e su come connettersi al dispositivo non appena viene aperta per la prima volta.

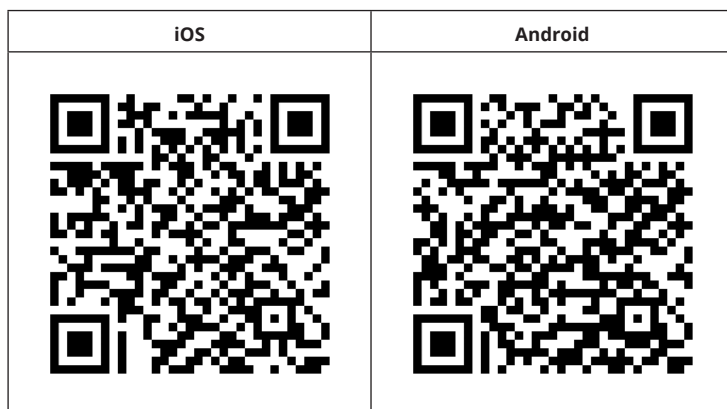

## Correzione degli errori in caso di problemi di connessione

Se non è possibile trovare il dispositivo Klarstein nella rete Wi-Fi, controllare i seguenti punti:

1. La spina non è collegata. Assicurarsi che il dispositivo sia collegato a una presa elettrica.
2. Il dispositivo non si trova in modalità di accoppiamento. Assicurarsi che l'indicazione Wi-Fi (LED) sul pannello di controllo del dispositivo smart lampeggi come descritto alla voce „Resettare le impostazioni Wi-Fi“ del dispositivo smart in questione (indicazioni a riguardo possono essere normalmente trovate alla voce „Connessione dei dispositivi“).
3. Il punto di accesso Wi-Fi non opera sulla banda da 2,4 GHz. Assicurarsi che il punto di accesso utilizzato operi sulla banda da 2,4 GHz e che sia disponibile un SSID personale sulla banda da 2,4 GHz. Se non si è sicuri del tipo di banda del punto di accesso, rivolgersi al fornitore di Internet.

**Importante:** tenere presente che se il router Wi-Fi è dotato di dualband e opera dunque sia sulla banda da 2,4 GHz che su quella da 5 GHz, è necessario dividere gli SSID per ogni banda e utilizzare per il collegamento l'SSID della banda da 2,4 GHz.

4. Controllare le impostazioni del firewall della rete Wi-Fi. L'impostazione del firewall della rete Wi-Fi potrebbe non permettere alla app Klarstein di configurare le impostazioni Wi-Fi sul dispositivo smart. Assicurarsi di non utilizzare reti Wi-Fi pubbliche, come ad es. presso aeroporti, hotel, aziende, ecc.
5. Diversi dati di registrazione su smartphone e app. Assicurarsi che i dati di registrazione Wi-Fi inseriti nella app Klarstein corrispondano a quelli con cui è collegato lo smartphone.

Se sono stati rispettati i punti citati in precedenza e lo smartphone continua a non connettersi alla app, si prega di inviare un'email al seguente indirizzo per ricevere supporto: [appsupport@go-bbg.com](mailto:appsupport@go-bbg.com).

---

## SMALTIMENTO

---



Se nel proprio paese si applicano le regolamentazioni inerenti lo smaltimento di dispositivi elettrici ed elettronici, questo simbolo sul prodotto o sulla confezione segnala che questi prodotti non possono essere smaltiti con i rifiuti normali e devono essere portati a un punto di raccolta di dispositivi elettrici ed elettronici. Grazie al corretto smaltimento dei vecchi dispositivi si tutela il pianeta e la salute delle persone da possibili conseguenze negative. Informazioni riguardanti il riciclo e lo smaltimento di questi prodotti si ottengono presso l'amministrazione locale oppure il servizio di gestione dei rifiuti domestici.

---

## DICHIARAZIONE DI CONFORMITÀ

---

**Produttore:**

Chal-Tec GmbH, Wallstraße 16, 10179 Berlino, Germania.

**Importatore per la Gran Bretagna:**

Berlin Brands Group UK Limited  
 PO Box 42  
 272 Kensington High Street  
 London, W8 6ND  
 United Kingdom

Il fabbricante, Chal-Tec GmbH, dichiara che il tipo di apparecchiatura radio DryFy 60 Smart è conforme alla direttiva 2014/53/UE. Il testo completo della dichiarazione di conformità UE è disponibile al seguente indirizzo Internet: [use.berlin/10045546](http://use.berlin/10045546)









**KLARSTEIN**