



Car Seat Nels grey with Support Leg

Auto-Kindersitz (grau) mit Stützfuß

Rückwärts gerichtet (0-4 Jahre/40-105 cm) Vorwärts gerichtet (3-12 Jahre/76-150 cm)

Child Car Seat (grey) with support leg

Rearward facing (0-4 years/40-105 cm) Forward facing (3-12 years/76-150 cm)

Siège auto Nels gris avec pied de support

Dos à la route (0-4 ans/40-105 cm) Face à la route (3-12 ans/76-150 cm)

Seggiolino per auto (grigio) con piede di supporto

Posizionato contro il senso di marcia (0-4 anni/40-105 cm); Posizionato nel senso di marcia (3-12 anni/76-150 cm)

Asiento Coche gris con pata de apoyo

Orientado hacia atrás (0-4 años/40-105 cm) Orientado hacia delante (3-12 años/76-150 cm)

Autostoeltje Nels (grijs) met steunpoot

Achterwaarts gericht (0-4 jaar/40-105 cm) Voorwaarts gericht (3-12 jaar/76-150 cm)

Bilbarnstol (grå) med stödben

Bakåtriktad (0-4 år/40-105 cm) Framåtriktad (3-12 år/76-150 cm)

Fotelik samochodowy dla dziecka (szary) z podnóżkiem

Tyłem do kierunku jazdy (0-4 lata/40-105 cm) Przodem do kierunku jazdy (3-12 lat/76-150 cm)

Sehr geehrter Kunde,

wir gratulieren Ihnen zum Erwerb Ihres Gerätes. Lesen Sie die folgenden Hinweise sorgfältig durch und befolgen Sie diese, um möglichen Schäden vorzubeugen. Für Schäden, die durch Missachtung der Hinweise und unsachgemäßen Gebrauch entstehen, übernehmen wir keine Haftung. Scannen Sie den folgenden QR-Code, um Zugriff auf die aktuellste Bedienungsanleitung und weitere Informationen rund um das Produkt zu erhalten.



INHALT

Wichtige Informationen 4
Übersicht 6
Vorbereitung und Funktionen 8
Einbau 10
Ausbau des Kindersitzes aus dem Auto 13
Ausbau und Einbau des 5-Punkt-Gurts 14
Pflege und Wartung 16

HERSTELLER

Manufacturer | Fabricante | Fabricant | Produttore

Chal-Tec GmbH, Wallstraße 16, 10179 Berlin, Deutschland (Germany).

Importeur für Großbritannien | Importer for Great Britain | Importador para Gran Bretaña | Importateur pour la Grande Bretagne | Importatore per la Gran Bretagna

Berlin Brands Group UK Limited
PO Box 42
272 Kensington High Street
London, W8 6ND
United Kingdom

WICHTIGE INFORMATIONEN

1 Eignung

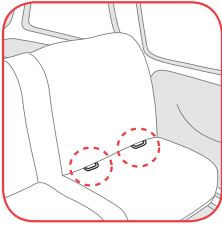

Diese Kinderrückhaltevorrichtung ist für Kinder von 40 bis 150 cm geeignet. (von der Geburt bis ca. 12 Jahre).

ISOFIX: Fixe Befestigung für die Verbindung zwischen Autokindersitz und Fahrzeugsitzen mit zwei starren Verankerungen nach UN ECE Verordnung Nr.14. 01.

Diese Kinderrückhaltevorrichtung ist zur Verwendung in Fahrzeugen geeignet, die mit einem 3-Punkt-Gurt ausgestattet sind, der nach der Norm UN ECE Nr. 16 oder anderen gleichwertigen Normen zugelassen ist.

2 Zulassung

Diese Kinderrückhaltevorrichtung wurde nach der Norm UN R129/03 genehmigt und ist für die allgemeine Verwendung in Fahrzeugen geeignet und ist mit den meisten Fahrzeugsitzen kompatibel.

40-105 cm Rückwärtsgerichteter Einbau mit ISOFIX und mit Stützfuß

Diese Kinderrückhalteinrichtung ist für integrale Universal-Kindersitze die mit ISOFIX ausgestattet sind (i-Size) klassifiziert ist für die Befestigung auf den Sitzen der in der "Liste der kompatiblen Fahrzeuge" aufgeführten Fahrzeuge geeignet. Im Zweifelsfall wenden Sie sich entweder an den Hersteller des Kinderrückhaltesystems oder an den Händler. Die ISOFIX-Größenklasse, für die diese Vorrichtung bestimmt ist, beträgt von 40 bis 105 cm.

76-105 cm Vorwärtsgerichteter Einbau mit ISOFIX und mit Stützfuß

Dies ist eine "Integrale universelle ISOFIX-Kinderrückhaltevorrichtung" (i-Size). Sie ist nach der UN ECE-Regelung R129 (Änderungsserie) zur allgemeinen Verwendung in Fahrzeugen mit ISOFIX-Verankerungssystemen zugelassen. Es passt in Fahrzeuge mit ISOFIX-Verankerungen (wie im Fahrzeughandbuch angegeben), abhängig von der Kategorie des Kindersitzes und der Ausstattung. Die Gewichtsklasse und die ISOFIX-Größenklassen, für die diese Vorrichtung bestimmt ist, sind: von 76 bis 105 cm.

100-150 cm Einbau nach vorne gerichtet, mit zwei Optionen:

- 1) mit 3-Punkt-Fahrzeuggurt
- 2) mit 3-Punkt-Gurt und ISOFIX

Diese Kinderrückhaltevorrichtung ist für die Verwendung mit "nicht integrierten universellen erweiterten Kinderrückhaltevorrichtungen (i-Size Boostersitz)" klassifiziert und eignet sich für Fahrzeuge mit i-Size Sitzpositionen. Diese Kinderrückhaltevorrichtung ist zur Verwendung in Fahrzeugen geeignet, die mit einem 3-Punkt-Gurt ausgestattet sind, der nach der UN ECE-Verordnung Nr. 16 oder anderen gleichwertigen Normen zugelassen ist. Wenden Sie sich im Zweifelsfall entweder an den Hersteller der Kinderrückhaltevorrichtung oder an den Händler.

FAHRZEUG	VORDERSITZ	RÜCKSITZ	
(Modell)	außen	Mitte	
	ja	ja	nein

SICHERHEITS- UND WARNHINWEISE

- Bitte lesen Sie die gesamte Gebrauchsanweisung sorgfältig durch, bevor Sie den Kindersitz benutzen.
- Ein unsachgemäßer Einbau kann das Leben Ihres Kindes gefährden.
- Der Sitz darf auf keinen Fall auf einem mit einem Airbag ausgestatteten Beifahrersitz montiert werden. Dies kann sehr gefährlich sein.
- Es ist sehr wichtig, dass der Sicherheitsgurt richtig verlegt ist.
- Nehmen Sie niemals unerlaubte Änderungen oder Ergänzungen am Produkt vor.
- Benutzen Sie den Kinderautositz niemals, wenn er einen Unfall hatte oder starken Belastungen ausgesetzt war.
- Lassen Sie Ihre Kinder niemals unbeaufsichtigt im Sitz sitzen.
- Teile des Autokindersitzes können sich bei direkter Sonneneinstrahlung erhitzen. Decken Sie sie mit einem Tuch ab, um dies zu verhindern.
- Achten Sie darauf, dass Ihr Kind niemals mit der Schnalle spielt, da diese nicht vollständig geschlossen ist.
- Vergewissern Sie sich, dass alle anderen Fahrgäste, das Gepäck und lose Gegenstände ordnungsgemäß gesichert sind.
- Verwenden Sie den Kinderautositz niemals ohne Bezug. Es dürfen nur vom Hersteller zugelassene Bezüge verwendet werden.
- Der Autokindersitz muss mit dem Sicherheitsgurt gesichert werden, wenn er nicht benutzt wird. Im Notfall kann Ihr Kind durch Drücken des roten Knopfes am Sitz schnell befreit werden.
- Die starren Teile und Kunststoffteile des Kindersitzes müssen so angebracht und eingebaut sein, dass sie bei der täglichen Benutzung des Fahrzeugs nicht von einem beweglichen Sitz oder in einer Fahrzeughür eingeklemmt werden können.
- Niemals durch einen anderen als den vom Hersteller empfohlenen Bezug ersetzen, da dieser ein wesentlicher Bestandteil der Rückhaltefunktion ist.
- Bewahren Sie diesen Kinderautositz an einem sicheren Ort auf, wenn er nicht benutzt wird. Vermeiden Sie es, schwere Gegenstände darauf abzustellen.
- Die meisten Unfälle ereignen sich auf kurzen Fahrten. Lassen Sie sich also

nicht dazu verleiten, den Sitz nicht zu benutzen, nur weil Sie nicht sehr weit fahren.

- Halten Sie die Plastiktüte von Ihrem Kind fern, da sie zum Ersticken führen kann.
- Setzen Sie den Kindersitz keinen ätzenden Substanzen aus. Reinigen Sie den Kunststoffkörper des Kindersitzes mit einem feuchten Handtuch.
- Vergewissern Sie sich, dass der Sicherheitsgurt des Kindersitzes in einer geeigneten Position eingestellt ist und sicherstellen, dass der Gurt nicht verdreht ist.
- Bitte achten Sie darauf, dass der Beckengurt tief über dem Becken angelegt wird.
- Verwenden Sie dieses Produkt nicht aus zweiter Hand, da Sie seine Geschichte nicht kennen.

Kinder sind sicherer, wenn sie auf den Rücksitzen des Fahrzeugs und nicht auf den Vordersitzen angeschnallt sind. Verwenden Sie diese Kinderrückhaltevorrichtung NICHT auf einem Beifahrersitz mit Frontairbag. Sie können Ihren Kinderautositz als Illustration verwenden. Die Anweisungen für den i-Size-Sitz finden Sie im Handbuch des Fahrzeugherstellers.

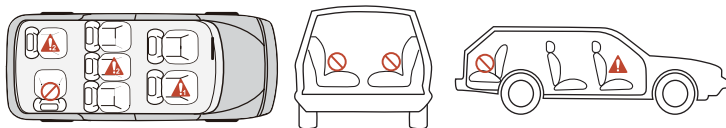

⚠ Wenn der Airbag aktiviert ist, darf der Kindersitz nicht auf dem Beifahrersitz verwendet werden.

⚠ Nur für Sitze mit Dreipunktgurten.

ÜBERSICHT

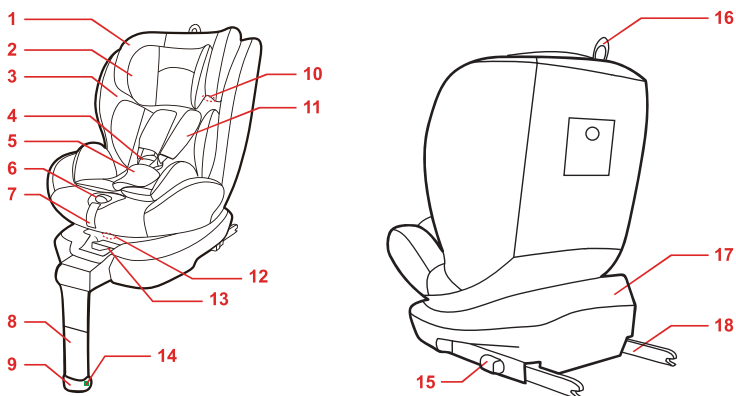

- | | |
|---------------------------|--------------------------------------|
| 1 Kopfstütze | Sicherheitsgurte für Erwachsene |
| 2 kleine Kopfstütze | 11 Schultergurte |
| 3 Innenpolsterung | 12 Griff für Neigung der Rückenlehne |
| 4 Schnalle | 13 Taste Drehung |
| 5 Schrittpolster | 14 ISOFIX-Taste |
| 6 mittige Gurteinstellung | 15 Kopfstützengriff |
| 7 Verstellriemen | 16 Griff für Kopfstütze |
| 8 Stützfuß | 17 Kinderautositz |
| 9 Anzeige | 18 ISOFIX-Anschluss |
| 10 Führungslücke der | |

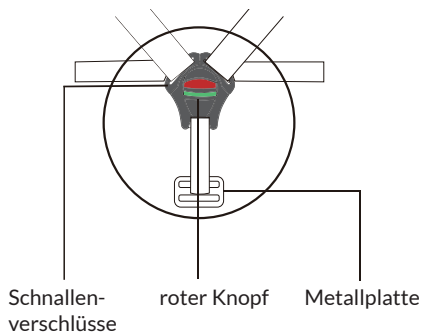

ISOFIX Verankerung

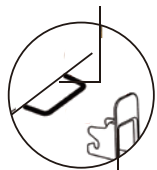

Führungsbuchse

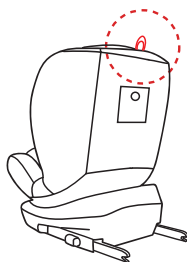

3-Punkt-Gurt im Fahrzeug

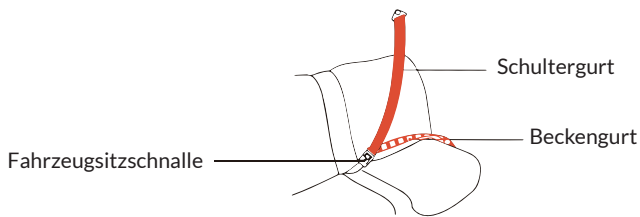

VORBEREITUNG UND FUNKTIONEN

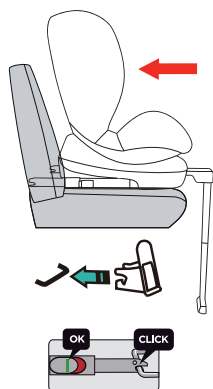

1 ISOFIX-Anschluss vorbereiten

1. Wenn Ihr Fahrzeug nicht mit der ISOFIX-Führungsbuchse ausgestattet ist, stecken Sie bitte die Führungsbuchse in die ISOFIX-Verankerung.

TIP: ISOFIX-Verankerungen befinden sich zwischen Rückenlehne und Sitzpolster.

2. Drücken Sie die Taste ISOFIX nach hinten in die längste Position.

2 Stützfuß vorbereiten

1. Drehen Sie den Stützfuß um 90 Grad von der Unterseite des Sockels aus und ziehen Sie ihn heraus, bis Sie ein „Klicken“ hören.
2. Drücken Sie den Einstellknopf, um die Höhe des Stützfußes zu regulieren.

3 Geschirr und Kopfstütze einstellen

3.1 Einstellen von Geschirr und Kopfstütze in der 5-Punkt-Gurtanbringung (von 40 bis 105 cm)

1. Drücken Sie auf den mittigen Versteller und ziehen Sie die Schultergurte zu sich heran. (Nicht an den Schulterpolstern ziehen). Den 5-Punkt-Gurt bis zum Anschlag lösen.
2. Ziehen Sie am Verstellgriff nach oben, während Sie die Kopfstütze in die gewünschte Position hochziehen oder herunterdrücken.

Durch die Einstellung der Höhe der Kopfstütze können die Schultergurte auf gleicher Höhe mit den Schultern des Kindes verlaufen.

3.2 Verstellbare Kopfstütze (von 100 cm bis 150 cm)

1. Stellen Sie sicher, dass das 5-Punkt-Geschirr entfernt ist.
2. Stellen Sie sicher, dass das Polster entfernt ist.
3. Drücken Sie auf den Verstellgriff in Pfeilrichtung, um die Kopfstütze zu entriegeln, und stellen Sie die Kopfstütze dann nach oben oder unten in die gewünschte Position. Wenn Sie diesen Griff loslassen, rastet die Kopfstütze automatisch ein.
4. Die Kopfstütze befindet sich in der richtigen Position, wenn der Diagonalgurtteil des 3-Punkt-Gurtes des Fahrzeugs auf den Schultern des Kindes liegt und wenn 2 Finger zwischen den Schultergurt der Kopfstütze und die Schulter des Kindes passen.

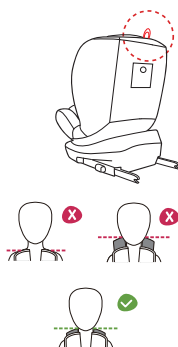

4 Verwendung der 360°-Drehung

4.1 Zum Drehen um 180° in Rückwärtsrichtung (von 40 bis 105 cm in rückwärtsgerichtet)

1. Ziehen Sie den Drehknopf nach außen, um den Kinderautositz zu lösen, und drehen Sie den Kinderautositz dann um 90°, wobei der Kinderautositz automatisch einrastet.
2. Zum Zurückdrehen in die rückwärtsgerichtete Position: Ziehen Sie den Drehknopf nach außen, um den Kindersitz freizugeben, und drehen Sie dann den Kindersitz um 180° zurück in die rückwärtsgerichtete Position, in der der Kindersitz automatisch einrastet.
3. Vergewissern Sie sich, dass der Kinderautositz in der nach hinten gerichteten Position und in der vollständig zurückgelehnten Position steht.
4. Überprüfen Sie den Stützfuß.

4.2 Zum Drehen um 180° in Rückwärtsposition (von 40 bis 105 cm) in die Vorwärtsposition (von 76 cm bis 150 cm vorwärts gerichtet)

1. Ziehen Sie die Taste nach außen, um den Kinderautositz zu entriegeln, und drehen Sie den Kinderautositz dann um 180°, wobei der Kinderautositz automatisch einrastet.
2. Vergewissern Sie sich, dass der Kinderautositz in der vorwärts gerichteten Position und in der gewünschten Liegeposition steht.

4.3 Vorwärtsposition (von 76 cm bis zu 150 cm)

1. Ziehen Sie am Rotationsgriff, um den Kinderautositz zu schieben, und schieben Sie dann den Kinderautositz in einen der fünf vorwärts gerichteten Positionen. Nachdem Sie den Griff losgelassen haben, rastet der Kindersitz automatisch ein.
2. Vergewissern Sie sich, dass der Kinderautositz in der vorwärts gerichteten Position und in der gewünschten Liegeposition steht. 76-105 cm können Sie die Rückenlehne in 3 Positionen verstellen. Bei einer Größe von 100-150 cm kann die Rückenlehne nur in Position 1 eingestellt werden.

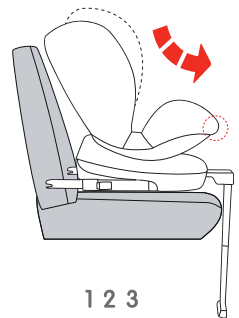

EINBAU

WARNUNG:

- Nicht in Fahrtrichtung verwenden, bevor die Körpergröße des Kindes 75 cm überschreitet.
- Wenn das Fahrzeug mit einem aktiven Airbag auf dem Vordersitz ausgestattet ist, darf der Kindersitz NICHT in einer nach hinten gerichteten Position verwendet werden.

1 Einbau in Rückwärtsposition

1.1 (40-105 cm, von der Geburt bis ca. 15 Monaten) mit 5-Punkt-Geschirr+ ISOFIX + Stützfuß

1. Bereiten Sie den ISOFIX-Anschluss vor.
2. Bereiten Sie den Stützfuß vor.
3. Vergewissern Sie sich, dass der 5-Punkt-Gurt korrekt installiert ist und stellen Sie sicher, dass der 5-Punkt-Gurt richtig eingestellt ist.
4. Stellen Sie den Kindersitz auf die maximale Neigungsposition ein und vergewissern Sie sich, dass der Neigungsmechanismus sicher verriegelt ist.
5. Drehen Sie den Kindersitz entgegen der Fahrtrichtung zur Fahrzeugrückseite. Vergewissern Sie sich, dass sich der Kindersitz in der rückwärts gerichteten Position befindet und der Drehmechanismus sicher verriegelt ist.
6. Vergewissern Sie sich, dass sich der Kindersitz in der vollständig geneigten Position befindet.
7. Stellen Sie sicher, dass die ISOFIX-Anzeige grün leuchtet.
8. Drücken Sie den Kindersitz mit festem, gleichmäßigem Druck auf beiden Seiten gegen die Rückenlehne.
9. Kinder mit einer Körpergröße zwischen 40 und 75 cm benötigen ein Polster. Bei einer Körpergröße über 75 cm nehmen Sie das Polster ab.

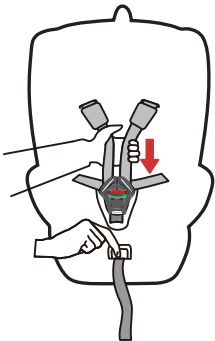
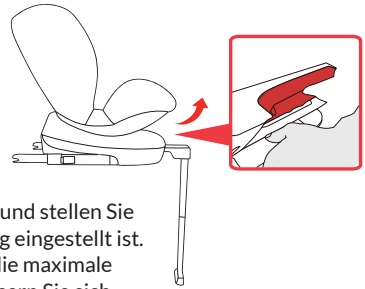

1.2 Sicherung Ihres Kindes mit dem 5-Punkt-Geschirr

1. Drücken Sie auf die rote Taste, um das Schloss des 5-Punkt-Gurtes zu öffnen, und drücken Sie auf den mittleren Versteller, um die Schultergurte herauszuziehen. Ziehen Sie nicht an den Schulterpolstern.
2. Setzen Sie Ihr Kind in den Kindersitz und achten Sie darauf, dass der Rücken Ihres Kindes flach an der Rückenlehne des Kindersitzes anliegt.
3. Führen Sie die beiden Schnallenschlösser zusammen und stecken Sie sie in das 5-Punkt-Gurtschloss. Sobald das Schloss eingerastet ist, ist ein hörbares "Klicken" zu hören.

- Ziehen Sie den Verstellgurt zu sich hin, bis das Geschirr flach und eng am Körper Ihres Kindes anliegt.

Um die Sicherheit Ihres Kindes zu gewährleisten, sollten Sie vor jeder Fahrt die folgenden Überprüfungen durchführen:

- Die ISOFIX Stecker sind sicher in den Verankerungen eingerastet und die Anzeigen leuchten beide vollständig grün.
- Die Kinderrückhaltevorrichtung liegt an der Rückenlehne des Fahrzeugsitzes an.
- Das 5-Punkt-Geschirr liegt gut am Kind an. Vergewissern Sie sich, dass nicht mehr als ein Finger zwischen das Geschirr und den Körper des Kindes passt, etwa 1 cm. Wenn mehr Platz vorhanden ist, ziehen Sie das Geschirr fester an.
- Die Gurte sind nicht verdreht.
- Die Schultergurte sitzen in der richtigen Position auf den Schultern des Kindes.
- Die Beckengurte müssen so weit unten angebracht sein, dass sie das Becken fest umschließen.
- Das 5-Punkt-Gurtschloss des Geschirrs ist richtig geschlossen.

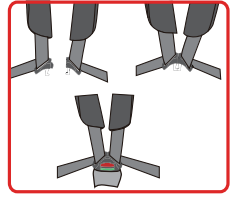

2 Vorwärts gerichtete Installation

2.1 (76-105 cm, von ca. 9 Monaten bis 4 Jahren) mit 5-Punkt-Geschirr+ISOFIX + Stützfuß

- Bereiten Sie den ISOFIX vor.
- Vergewissern Sie sich, dass das 5-Punkt-Geschirr korrekt installiert ist.
- Vergewissern Sie sich, dass das 5-Punkt-Geschirr richtig eingestellt ist.
- Stellen Sie den Kinderautositz auf die gewünschte Liegeposition ein und vergewissern Sie sich, dass der Liegemechanismus sicher verriegelt ist.
- Vergewissern Sie sich, dass sich der Kinderautositz in der vorwärts gerichteten Position befindet und der Drehmechanismus sicher verriegelt ist.
- Setzen Sie die Kinderrückhaltevorrichtung in Fahrtrichtung auf den Fahrzeugsitz.
- Bringen Sie den ISOFIX an und achten Sie darauf, dass die Anzeige grün leuchtet.
- Schieben Sie den Kindersitz mit festem, gleichmäßigem Druck auf beiden Seiten gegen die Rückenlehne.
- Sichern Sie Ihr Kind im Kindersitz mit dem 5-Punkt-Geschirr.
- Bereiten Sie den Haltegurt vor, nachdem Ihr Kind mit dem 5-Punkt-Geschirr in Fahrtrichtung gesichert ist, und befolgen Sie die unter Punkt 2.2 beschriebenen Schritte.

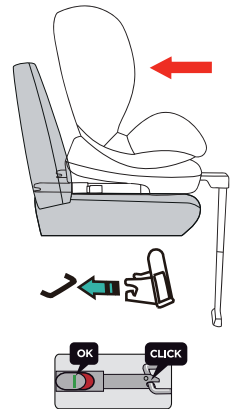

Um die Sicherheit Ihres Kindes zu gewährleisten, sollten Sie vor jeder Fahrt die folgenden Überprüfungen durchführen:

- Die ISOFIX-Konnektoren sind sicher in den Verankerungen eingerastet und die Anzeigen leuchten beide vollständig grün.
- Die Kinderrückhaltevorrichtung liegt an der Rückenlehne des Fahrzeugsitzes an.
- Das 5-Punkt-Geschirr liegt gut am Kind an. Vergewissern Sie sich, dass nicht mehr als ein Finger zwischen das Geschirr und den Körper des Kindes passt, etwa 1 cm. Wenn mehr Platz vorhanden ist, ziehen Sie das Geschirr fester an.
- Die Gurte sind nicht verdreht.
- Die Schultergurte sitzen in der richtigen Position auf den Schultern des Kindes.
- Die Beckengurte müssen so weit unten angebracht werden, dass sie das Becken fest umschließen.
- Das 5-polige Gurtschloss des Geschirrs ist richtig befestigt.

2.2 (100-150 cm, von 3 bis 12 Jahren) Einbau vorwärtsgerichtet mit zwei Optionen: 1) mit 3-Punkt-Gurt 2) mit 3-Punkt-Gurt und ISOFIX

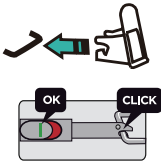
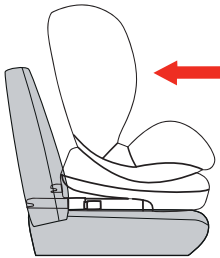

- Vergewissern Sie sich, dass das 5-Punkt-Geschirr korrekt entfernt wurde. Vergewissern Sie sich, dass der Stützfuß an der Unterseite der Basis verdeckt ist.
- Stellen Sie den Kinderautositz auf die gewünschte Position ein und vergewissern Sie sich, dass der Neigungsmechanismus sicher verriegelt ist.
- Vergewissern Sie sich, dass sich der Kinderautositz in der vorwärts gerichteten Position befindet und der Drehmechanismus sicher verriegelt ist.
- Platzieren Sie die Kinderrückhaltevorrichtung auf dem Fahrzeugsitz in Fahrtrichtung.
- Setzen Sie die ISOFIX-Verankerung ein und vergewissern Sie sich, dass die Anzeige grün leuchtet. (Option 2)
- Schieben Sie den Kinderautositz mit festem, gleichmäßigem Druck auf beiden Seiten gegen die Rückenlehne.

2.3 Sichern Sie Ihr Kind mit dem 3-Punkt-Gurt im Fahrzeug



1. Setzen Sie das Kind in den Autokindersitz.
2. Ziehen Sie den 3-Punkt-Gurt des Fahrzeugs so weit wie möglich heraus und führen Sie ihn um die Vorderseite des Kindes, und schließen Sie das Schloss des Fahrzeugsitzes.
3. Legen Sie den Schultergurt und den Beckengurt auf der gleichen Seite des Fahrzeugsitzschlusses, unter der Armlehne und durch den roten Gurtführungsschlitz des Kindersitzes.
4. Legen Sie das Beckengurtteil auf der gegenüberliegenden Seite des Kinderautositzes durch den roten Gurtführungsschlitz.
5. Achten Sie darauf, dass der Schultergurt des 3-Punkt-Gurtes über dem

Schlüsselbein des Kindes und nicht vor dessen Hals verläuft.

Tipp: Stellen Sie gegebenenfalls die Kopfstütze ein, um sicherzustellen, dass der Sicherheitsgurt richtig auf den Schultern des Kindes liegt.

Um die Sicherheit Ihres Kindes zu gewährleisten, sollten Sie vor jeder Fahrt die folgenden Kontrollen durchführen:

- Die ISOFIX-Konnektoren sind sicher in den Verankerungen eingerastet und die Anzeigen leuchten beide vollständig grün.
- Der Kinderautositz wird an der Rückenlehne des Fahrzeugsitzes befestigt.
- Der Schultergurt des 3-Punkt-Gurtes und der Beckengurt auf der Seite des Fahrzeugsitzschlosses werden durch den roten Gurtführungsspalt geführt.
- Der Beckengurt auf der dem Fahrzeugsitzschloss gegenüberliegenden Seite wird durch den roten Gurtführungsspalt geführt.
- Der Schultergurt des Fahrzeugsicherheitsgurtes liegt über dem Schlüsselbein des Kindes und nicht vor dessen Hals.
- Ein Beckengurt muss tief unten getragen werden, so dass das Becken fest umschlossen ist.
- Der 3-Punkt-Gurt des Fahrzeugs ist straff und an keiner Stelle verdreht.

AUSBAU DES KINDERSITZES AUS DEM AUTO

ISOFIX

1. Drücken Sie die ISOFIX-Entriegelungstasten, um die ISOFIX-Konnektoren zu lösen, und schieben Sie die ISOFIX-Konnektoren zurück in die Basis des Kindersitzes.
2. Nehmen Sie den Kinderautositz vom Fahrzeugsitz ab.

3-Punkt-Fahrzeuggurt + ISOFIX

1. Lösen Sie die Schnallzunge vom Schloss des Fahrzeugsitzes. Fädeln Sie den 3-Punkt-Gurt des Fahrzeugs vom Kindersitz ab und lassen Sie ihn aufrollen.
2. Drücken Sie die ISOFIX-Entriegelungstasten, um die ISOFIX-Konnektoren zu lösen, und schieben Sie die ISOFIX-Konnektoren zurück in die Basis des Kindersitzes.
3. Nehmen Sie den Kindersitz vom Fahrzeugsitz ab.

AUSBAU UND EINBAU DES 5-PUNKT-GURTS

1 Das 5-Punkt-Geschirr entfernen

1. Drücken Sie auf den mittleren Versteller und ziehen Sie die Schultergurte zu sich heran, um das 5-Punkt-Geschirr so weit wie möglich zu verlängern. Ziehen Sie nicht an den Schulterpolstern.
2. Ziehen Sie den Verstellgriff nach oben, während Sie die Kopfstütze nach unten in die passende Position schieben.
3. Drehen Sie den Kinderautositz um, so dass die Rückseite zu Ihnen zeigt.
4. Öffnen Sie die hintere Klappe.
5. Legen Sie die Gurtbandschlaufen der Schultergurte über die Gelenkplatte.
6. Schließen Sie die hintere Klappe.

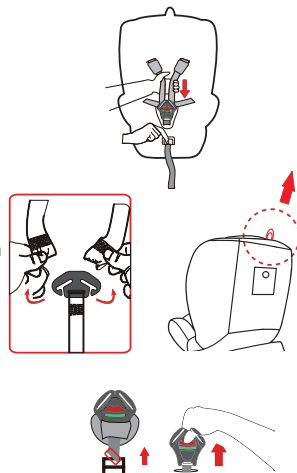

Drehen Sie den Kinderautositz um, so dass die Vorderseite Ihnen zugewandt ist.

1. Ziehen Sie die Schultergurte und Schulterpolster aus den Schlitzen der Kopfstütze vor der Kopfstütze heraus.
2. Nehmen Sie die Schultergurte aus dem Gurtschloss heraus.
3. Drehen Sie die Metallplatte senkrecht und nehmen Sie sie aus dem Gehäuse, entfernen Sie das 5-Punkt-Gurtschloss.

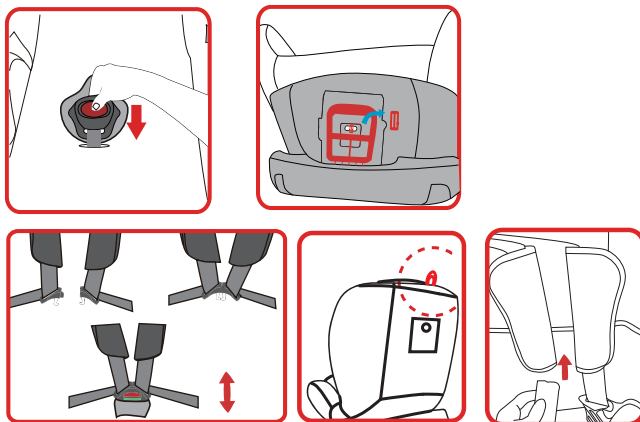

2 Einbau des 5-Punkt-Geschirrs

1. Legen Sie das 5-Punkt-Gurtschloss in das Schrittpolster.
2. Drehen Sie die Metalllasche des 5-Punkt-Gurtschlusses um und setzen Sie sie in das Gehäuse ein.
3. Führen Sie die beiden Schnallenverschlüsse zusammen und stecken Sie sie in das 5-Punkt-Gurtschloss. Ein hörbares "Klicken" ist zu hören, wenn das Schloss verriegelt ist.
4. Ziehen Sie den Verstellgriff nach oben und schieben Sie gleichzeitig die Kopfstütze nach oben, bis die Löcher bündig sind.
5. Führen Sie die beiden Schultergurte durch die Schulterpolster.
6. Führen Sie die Schlaufen beider Schultergurte und Schulterpolster durch die Schlitze der Kopfstütze. Die Schlaufen der Schulterpolster sollten unter den Schlaufen des Schultergurts liegen.

Drehen Sie den Kinderautositz um, so dass die Rückseite zu Ihnen zeigt.

1. Öffnen Sie die hintere Abdeckung.
2. Legen Sie die Gurtbandschlaufen der Schultergurte über die Gelenkplatte.
3. Schließen Sie die hintere Abdeckung.

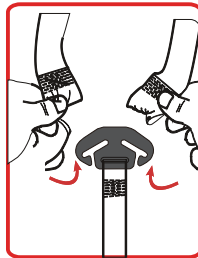
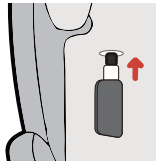

PFLEGE UND WARTUNG

Pflege des 5-Punkt-Gurtschlusses

Ein Versagen des Gurtschlusses kann zu Verletzungen führen. Verwenden Sie kein Öl oder andere Schmiermittel an irgendeinem Teil des 5-Punkt-Gurtschlusses. Fehlfunktionen des Gurtschlusses werden in der Regel durch eine Ansammlung von Verunreinigungen wie Essenskrümeln oder anderen kleinen Partikeln verursacht.

Anzeichen für eine Fehlfunktion des Verschlusses sind:

- Die Schnallenverschlüsse lassen sich nur langsam lösen, wenn die rote Taste gedrückt wird.
- Die Schnallenverschlüsse rasten nicht sicher in der Schnalle ein (d. h. sie werden wieder ausgeworfen, wenn Sie versuchen, sie hineinzudrücken).
- Die Schnallenverschlüsse rasten ohne ein hörbares "Klicken" ein.
- Die Schnallenverschlüsse lassen sich nur schwer einführen (Sie spüren einen Widerstand).
- Die Schnalle öffnet sich NUR bei extremer Krafteinwirkung.

So waschen Sie das Gurtschloss, damit es funktioniert wie vorgesehen:

1. Entfernen Sie das Schloss des 5-Punkt-Geschirrs aus dem Kinderautositz.
2. Weichen Sie das 5-Punkt-Gurtschloss mindestens eine Stunde lang in warmem Wasser mit mildem Spülmittel ein. Spülen Sie es ab und lassen Sie es gründlich an der Luft trocknen, bevor Sie es wieder am Kinderautositz befestigen.

Dear Customer,

Congratulations on purchasing this car child seat. Please read this manual carefully and take care of the following hints on installation and use to avoid technical damages. Any failure caused by ignoring the items and cautions mentioned in the operation and installation instructions are not covered by our warranty and any liability. Scan the QR code to get access to the latest user manual and more product information.



CONTENTS

Important Information	18
Product Overview	20
Preparatory Work and Functions	22
Installation	24
Removal of the Child Car Seat	27
Removal and Installation of the 5-point Harness	28
Care and Maintenance	30

IMPORTANT INFORMATION

1 Suitability

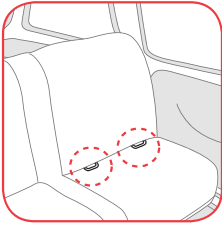

This child restraint system is suitable for children from 40 up to 150 cm. (from birth to approx. 12 years).

ISOFIX: Fix attachment for the connection between child car seat and vehicle seats having two rigid anchorages according to UN ECE Regulation No.14. 01.

This child restraint is suitable for use in the vehicles fitted with 3-point vehicle belt approved to UN ECE Regulation No. 16 or other equivalent standards.

2 Approval

This child restraint system has been approved in accordance with UN ECE Regulation R129/03, and is suitable for general use in vehicles and is compatible with the majority of vehicle seats.

40-105 cm Installation rearward facing with ISOFIX and support leg

This child restraint is classified for "Integral Universal ISOFIX enhanced child restraint systems (i-Size) use and is suitable for fixing into the seat positions of the cars listed in "Compatible Vehicles List". If in doubt, consult either the child restraint manufacturer or the retailer. The mass group and the ISOFIX size classes for which this device is intended are: From 40 up to 105 cm.

76-105 cm installation forward facing with ISOFIX and support leg

This is an "Integral Universal ISOFIX Enhanced Child Restraint System" (i-Size). It is approved to UN ECE Regulation R129 series of amendments for general use in vehicles fitted with ISOFIX anchorages systems. It will fit vehicles with positions approved as ISOFIX positions (as detailed in the vehicle handbook), depending on the category of the child car seat and of the fixture. The mass group and the ISOFIX size classes for which this device is intended are: from 76 up to 105 cm.

100-150 cm installation forward facing with two options:

- 1) with 3-point vehicle belt
- 2) with 3-point vehicle belt & ISOFIX

This child restraint is classified for "Non-integral Universal Enhanced Child Restraint Systems (i-Size boosterseat)" use and is suitable for vehicle i-size seating positions. This child restraint is suitable for use in the vehicles fitted with 3- point vehicle belt approved to UN ECE Regulation No. 16 or other equivalent standards. If in doubt, consult either the child restraint manufacturer or the retailer.

CAR	FRONT	REAR	
(Model)	Outer	Centre	
	Yes	Yes	No

SAFETY INSTRUCTIONS AND WARNINGS

- Please read the entire instruction manual thoroughly before using the child car seat. Improper installation can endanger the life of your child.
- Under no circumstances should the seat be installed on a passenger seat equipped with an airbag. This can be very dangerous.
- It is most important that the seat belt is correctly routed.
- Never make unauthorized alterations or additions to the product.
- Never use the child car seat if it has been in an accident, or if it been subjected to violent stresses
- Do not leave your children in the seat unattended at any time.
- Child car seat parts may become hot in direct sunlight. Cover with a sheet to prevent this.
- Make sure that your child never plays with the buckle as the buckle is not fully
- Ensure that all other passengers, luggage and loose objects are properly secured.
- Never use the child car seat without cover. Only covers approved by manufacturer can be used.
- The child car seat must be secured with the car seat belt when not in use. In an emergency your child can be released quickly by pressing the red button on.
- The rigid items and plastic parts of the child seat shall be located and installed so that they are not liable to become trapped by a movable seat or in a door of the vehicle during everyday use of the vehicle.
- Never replaced with any other than the one recommended by the manufacturer, because the cover constitutes an integral part of the restraint performance.
- Store this child car seat in a safe place when it is not being used. Avoid placing heavy objects on it.
- Most accidents occur on short trips, so do not be tempted to avoid using the seat simply because you are not travelling very far.
- Keep plastic bag away from your child as it could cause suffocation.
- Do not expose the child seat to any corrosive substances. Use a wet towel to clean the plastic body of the child seat.
- Make sure the child case seat belt is adjusted to a suitable position and

ensure the belt is not twisted.

- Please ensure the lap belt is worn low down across the pelvis.
- Do not use this product second hand as you never know its history.

Children are safer when properly restrained in rear vehicle seating positions, rather than front seating positions, **DO NOT** use this child restraint on a passenger seat fitted with a frontal airbag. You can use your child car seat as illustrated. Refer to the vehicle manufacturer's handbook for i-Size seat instructions.



⚠ When the airbag is activated, it cannot be used in the passenger seat.

⚠ Only for seats with three-point seat belts.

PRODUCT OVERVIEW

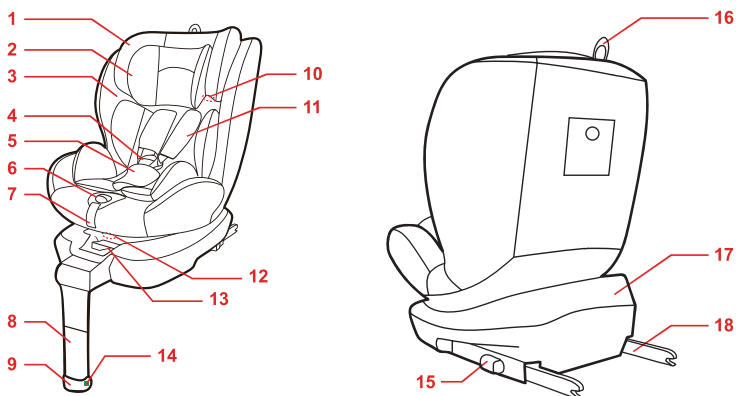

- 1 Headrest
- 2 Small headrest
- 3 Internal cushion
- 4 Buckle
- 5 Crotch pad
- 6 Central adjuster
- 7 Adjuster strap
- 8 Support leg
- 9 Indicator light

- 10 Adult seat belts guide gap
- 11 Shoulder belts
- 12 Backrest reclining handle
- 13 Rotation button
- 14 Adjust button
- 15 ISOFIX button
- 16 Headrest handle
- 17 Child car seat basis
- 18 ISOFIX connector

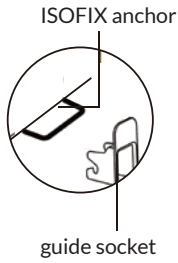
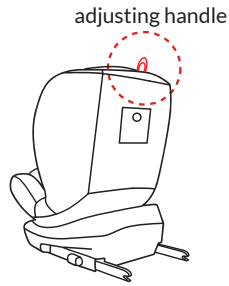
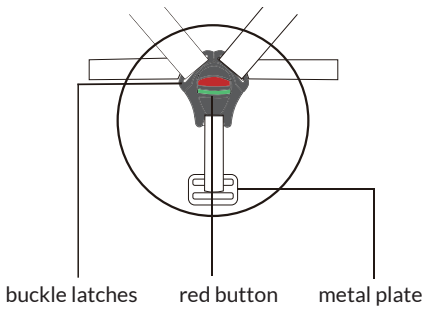

3-point vehicle belt

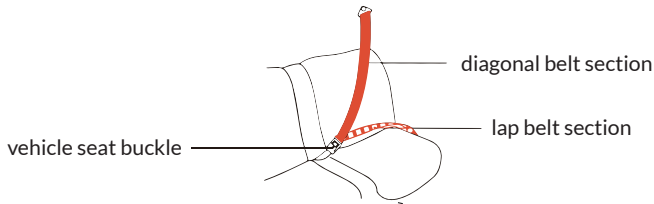

PREPARATORY WORK AND FUNCTIONS

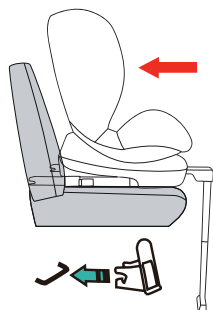

1 Prepare ISOFIX

1. If your car is not equipped with the ISOFIX guide socket, please insert the guide socket into the ISOFIX anchor.

TIP: ISOFIX anchors are located between the backrest and seat cushion.

2. Press the ISOFIX button push rearward to the longest.

2 Prepare Support Leg

1. Rotate the support leg 90 degree from the bottom of base, then pull it out until you hear "click".
2. Press the adjusting button to control the height of support leg.

3 Adjust harness and headrest

3.1 Adjust harness and headrest in the 5-point harness installation (from 40 up to 105 cm)

1. Press down on the central adjuster and pull the shoulderbelts towards you, (DO NOT pull on the shoulder pads) release the 5-point harness as far as it will go.
2. Pull upwards on the adjusting handle whilst pulling up or pushing down the headrest to the required position.

Adjusting the height of the headrest will allow for the shoulder belts to be the same level as the child's shoulders.

3.2 Adjust headrest (from 100 cm up to 150 cm)

1. Make sure the 5-point harness is removed.
2. Make sure the seat cushion is removed.
3. Press on the adjusting handle in the direction of the arrow to release the headrest, and then adjust the headrest up or down to the desired position. Upon release of this handle, the headrest will lock into place automatically.
4. The headrest is in the correct position when the diagonal belt section of the 3-point vehicle belt sits on the child's shoulders and when you can fit 2 fingers between the Seat belt shoulder strap of the headrest and the shoulder of the child.

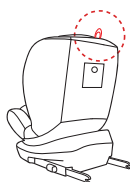
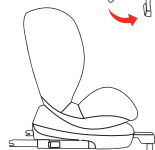
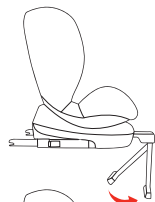

4 Use 360° rotation system

4.1 To rotate 180° in rearward facing (40 - 105 cm) rearward facing)

1. Pull the rotation button outwards to release the child car seat, and then rotate the child car seat by 90°, at where the child car seat will lock into place automatically.
2. To rotate it back to the rearward facing position: pull the rotation button outwards to release the child car seat, and then rotate the child car seat by 180° back to the rearward facing position, at where the child car seat will lock into place automatically.
3. Ensure the child car seat is at the rearward facing position, and in fullest recline position.
4. Double check the bottom support.

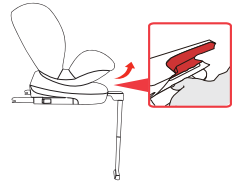

4.2 To rotate 180° from rearward facing (40 - 105 cm) to forward facing (from 76 cm up to 150 cm forward facing)

1. Pull the rotation button outwards to release the child car seat, and then rotate the child car seat by 180° at where the child car seat will lock into place automatically.
2. Adjust the recline position to the desired position if necessary. Ensure the child car seat is at the forward facing position, and the desired recline position.

4.3 Forward facing (76 - 150 cm)

1. Pull the rotate button to push the child car seat, and then push the child car seat to one to five forward facing gears. After releasing the rotate button, the child car seat will lock in place automatically.
2. Ensure the child car seat is at the forward facing position and the desired recline position. For 76-105 cm, the backrest can be adjusted 3 reclining positions. For 100-150 cm, the backrest can only be in position 1.

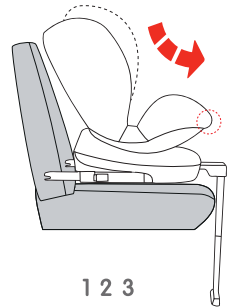

INSTALLATION

WARNING:

- Do not use forward facing before the child's height exceeds 75cm.
- If the vehicle is equipped with an active front seat airbag, **DO NOT** use the child seat in a rearward facing position.

1 Rearward Facing Installation

1.1 (40-105 cm, birth to approx. 15months) with 5-point harness+ ISOFIX+support leg

1. Prepare the ISOFIX.
2. Prepare the support leg.
3. Ensure that the 5-point harness is correctly installed and ensure that the 5-point harness is correctly adjusted.
4. Adjust the child car seat to the fullest recline position and make sure recline mechanism is securely locked.
5. Rotate the child car seat, to the rear of the vehicle against the direction of travel. Ensure that the child car seat is in the rearward facing position and the rotation mechanism is securely locked.
6. Double check to make sure that the child car seat is in the fullest reclined position.
7. Install the ISOFIX. Confirm that the indicator turns green. Unfold the bottom support.
8. Push the child seat towards the backrest applying a firm, even pressure on both sides.
9. Children between 40 and 75 cm need cushions to sit in seats, when it exceeds 75 cm, take off the seat cushion.

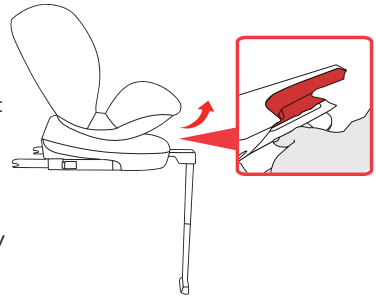

1.2 Securing your child with 5-point harness

1. Press the red button to release the 5-point harness buckle and press on the central adjuster to pull out the shoulder belts. **DO NOT** pull on the shoulder pads.
2. Place your child in the child car seat, and ensure that your child's back is lying flat against the backrest of the child car seat.
3. Guide the two buckle latches together and insert them into the 5-point harness buckle. An audible "click" will be heard once the buckle is locked.
4. Pull the adjuster strap towards you until the harness lies flat and is close against your child's body.

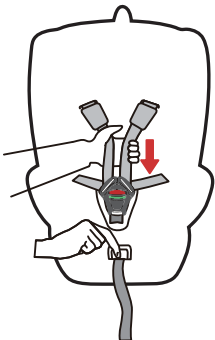

For your child's safety, ensure that the following checks are carried out before every journey:

- The ISOFIX connectors are securely engaged in the anchors and the indicators are both completely green.
- The child restraint is sat up against the backrest of the vehicle seat.
- The 5-point harness is fitted snugly to the child. Make sure you can fit no more than one finger between the harness and the child's body, approximately 1 cm. If there is more space, tighten the harness further.
- The straps are not twisted.
- The shoulder straps sit in the correct position on the child's shoulders.
- Any lap strap must be worn low down, so that the pelvis is firmly engaged.
- The 5-point harness buckle is properly secured.

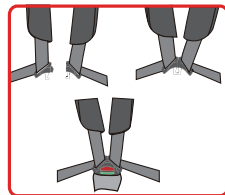

2 Forward Facing Installation

2.1 (76-105 cm, from approx. 9 months to 4 years) with 5-point harness + ISOFIX + support leg

1. Prepare the ISOFIX.
2. Prepare the support leg.
3. Ensure that the 5-point harness is correctly installed.
4. Ensure that the 5-point harness is correctly adjusted.
5. Adjust the child car seat to the desired recline position and ensure that recline mechanism is securely locked.
6. Ensure that the child car seat is in the forward facing position and the rotation mechanism is securely locked.
7. Place the child restraint on the vehicle seat facing the front of the vehicle in the direction of travel.
8. Install the ISOFIXconfirm that the indicator turns green.
9. Push the child car seat towards the backrest applying firm, even pressure on both sides.
10. Secure your child in the child car seat with 5-point harness.

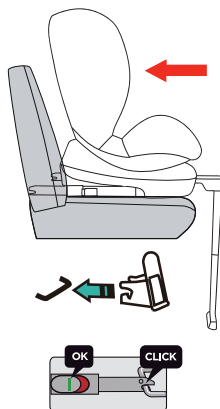

For your child's safety, ensure that the following checks are carried out before every journey:

- The ISOFIX connectors are securely engaged in the anchors and the indicators are both completely green.
- The child restraint is sat up against the backrest of the vehicle seat.
- The 5-point harness is fitted snugly to the child. Make sure you can fit no more than one finger between the harness and the child's body, approximately 1 cm. If there is more space, tighten the harness further.
- The straps are not twisted.
- The shoulder straps sit in the correct position on the child's shoulders.
- Any lap strap must be worn low down, so that the pelvis is firmly engaged.
- 5-point harness buckle is properly secured.

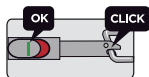
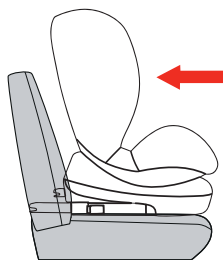

2.2 100-150 cm, from 3 to 12 years) Installation forward facing with two options: 1) with 3-point vehicle belt 2) with 3-point vehicle belt & ISOFIX

1. Ensure that the 5-point harness has been removed correctly.
2. Ensure the support leg has been hidden at the bottom of base.
3. Adjust the child car seat to the the required position and make sure recline mechanism is securely locked.
4. Ensure that the child car seat is in the forward facing position and the rotation mechanism is securely locked.
5. Place the child restraint on the vehicle seat facing the front of the vehicle in the direction of travel.
6. Install the ISOFIX confirm that the indicator turns green. (Option 2)
7. Push the child car seat towards the backrest applying firm, even pressure on both sides.

2.3 Securing your child with 3-point vehicle belt

1. Place the child in the child car seat.
2. Pull out the 3-point vehicle belt as far as possible and guide it around the front of the child, and secure the vehicle seat buckle, An audible "click" will be heard once the buckle is locked.
3. Place the diagonal belt section and the lap belt section on the same side of the vehicle seat buckle, under the armrest and through the red belt guide gap of the child car seat.
4. Place the lap belt section on the opposite side of the child car seat through the red belt guide gap.
5. Ensure that the diagonal belt of the 3-point vehicle belt sits over the child's collar bone and not in front of their neck.

TIP: If necessary, adjust the headrest to ensure that the seat belt is sitting correctly on the child's shoulder.

For your child's safety, ensure that the following checks are carried out before every journey:

- The ISOFIX connectors are securely engaged in the anchors and the indicators are both completely green.
- The child car seat is sat up against the backrest of the vehicle seat.
- The diagonal belt section of the 3-point vehicle belt and the lap belt section on the side of vehicle seat buckle are passed through the red belt guide gap.
- The lap belt section on the opposite side to the vehicle seat buckle is passed through the red belt guide gap.
- The diagonal belt of the vehicle seat belt sits over the child's collar bone and not in front of their neck.
- Any lap strap must be worn low down, so that the pelvis is firmly engaged.
- The 3-point vehicle belt is tight and not twisted at any point.

REMOVAL OF THE CHILD CAR SEAT

ISOFIX

1. Press the ISOFIX release buttons to release the ISOFIX connectors, push the ISOFIX connectors back into the base of the child restraint.
2. Remove the child car seat from the vehicle seat.

3-point vehicle belt + ISOFIX

1. Release the buckle tongue from the vehicle seat buckle. Unthread 3-point vehicle belt from the child car seat and allow it to retract.
2. Press the ISOFIX release buttons to release the ISOFIX connectors, push the ISOFIX connectors back into the base of the child restraint.
3. Remove the child car seat from the vehicle seat

REMOVAL AND INSTALLATION OF THE 5-POINT HARNESS

1 Removal of the 5-point harness

1. Press down on the central adjuster, and pull the shoulder straps towards you, extending the 5-point harness as far as it will go. DO NOT pull on the shoulder pads.
2. Pull the adjusting handle upwards, whilst pushing the headrest downwards to the position of suitable position.
Turn the child car seat around so that the rear is facing you.
3. Open the rear cover board.
4. Place the webbing loops of the shoulder straps over the joint plate.
5. Close the rear cover board.

Turning the child car seat around so that the rear is facing you

1. Open the rear cover board.
2. Place the webbing loops of the shoulder straps over the joint plate.
3. Close the rear cover board.

Turning the child car seat around so that the front is facing you

1. Pull out the shoulder belts and shoulder pads from the headrest slots in front of the headrest.
2. Take out the shoulder belts from the buckle.
3. Turn the metal plate to be vertical and remove from the housing, remove the 5-point harness buckle.

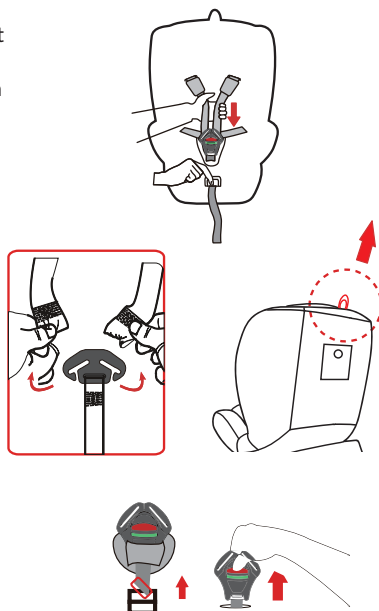

2 Installation of the 5-point harness

1. Place the 5-point harness buckle into the crotch pad.

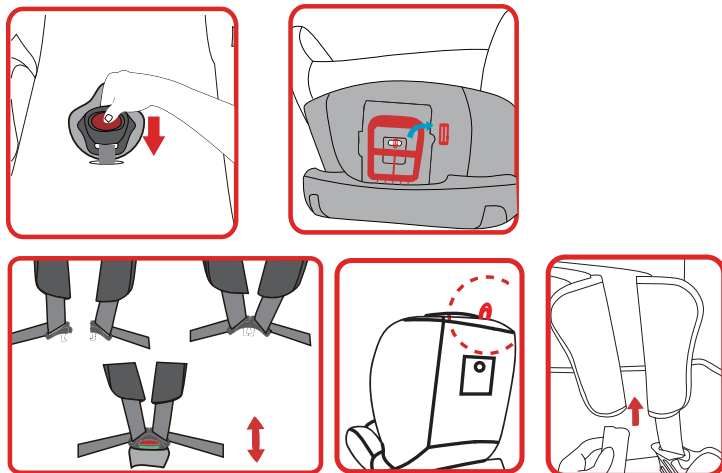

2. Turn the metal plate of the 5-point harness buckle oververtical and insert it into the housing.
3. Guide the two buckle latches together and insert them into the 5-point harness buckle. An audible "click" will be heard once the buckle is locked.
4. Pull the adjusting handle upwards, whilst pushing the headrest upwards until holes align.
5. Thread both of the shoulder belts through the shoulder pads.
6. Thread the loops of both shoulder belts and shoulder pads through the headrest slots. The straps of the shoulder pads should be beneath the straps of shoulder belt.

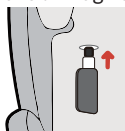

Turn the child car seat around so that the rear is facing you.

1. Open the rear cover board.
2. Place the webbing loops of the shoulder straps over the joint plate.
3. Close the rear cover board.

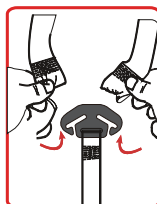

CARE AND MAINTENANCE

Care for the 5-point harness buckle

Buckle failure can cause injury. DO NOT use oil or other lubricants on any part of the 5-point harness buckle. Buckle malfunctions are usually caused by a build-up of debris such as food crumbs or other small particles.

Signs of buckle malfunction as below:

- The buckle latches are slow to release when the red release button is pressed.
- The buckle latches will not lock into the buckle securely (i.e they are ejected again if you try to push them in).
- The buckle latches engage without an audible "click".
- The buckle latches are difficult to insert (you will feel resistance).
- The buckle opens ONLY when extreme force is applied.

To wash the harness buckle so that it functions as required:

1. Remove the 5-point harness buckle from the child car seat.
2. Soak the 5-point harness buckle in warm water with mild washing-up liquid for at least an hour. Rinse and allow it to air dry thoroughly before attaching back onto the child car seat.

Cher client, chère cliente,

Toutes nos félicitations pour l'acquisition de ce nouvel appareil. Lisez attentivement les consignes suivantes et suivez-les pour éviter d'éventuels dommages. Nous ne saurions être tenus pour responsables des dommages dus au non-respect des consignes et à la mauvaise utilisation de l'appareil. Scannez le QR-Code pour obtenir la dernière version du mode d'emploi ainsi que d'autres informations concernant le produit.



SOMMAIRE

Informations importantes 32
Aperçu 34
Préparatifs et fonctions 36
Installation 38
Démontage du siège-auto de la voiture 41
Dépose et installation du système de harnais à 5 points 42
Entretien et maintenance 44

FABRICANT

Manufacturer | Fabricante | Fabricant | Produttore

Chal-Tec GmbH, Wallstraße 16, 10179 Berlin, Deutschland (Allemagne).

Importer for Great Britain | Importador para Gran Bretaña | Importateur pour la Grande Bretagne | Importatore per la Gran Bretagna

Berlin Brands GOLup UK Ltd
PO Box 42
272 Kensington High Street
London, W8 6ND
United Kingdom

INFORMATIONS IMPORTANTES

1 Destination

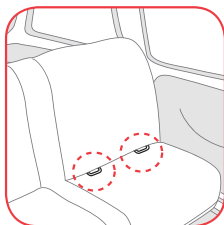

Ce siège auto convient aux enfants de 40 à 150 cm. (de la naissance à environ 12 ans).

ISOFIX : fixation fixe pour la connexion entre le siège auto et les sièges du véhicule avec deux ancrages rigides conformément au règlement UN ECE n° 14. 01

Le dispositif de retenue pour enfants ne convient que si les véhicules homologués sont équipés de ceintures à trois points d'ancrage homologuées conformément au règlement no 16 de la CEE-ONU ou à d'autres normes équivalentes.

2 Homologation

Homologué selon la norme UN R129/03, ce dispositif de retenue pour enfant convient à une utilisation générale dans les véhicules et est compatible avec la plupart des sièges de véhicule.

40-105 cm Installation dos à la route avec ISOFIX et pied de support

Ce système de retenue pour enfants est classé pour les sièges enfants universels intégraux équipés d'ISOFIX (i-Size) et est adapté pour être fixé aux sièges des véhicules répertoriés dans la « Liste des véhicules compatibles ». En cas de doute, adressez-vous soit au fabricant du siège auto, soit au revendeur. La classe de taille ISOFIX à laquelle cet appareil est destiné est de 40 à 105 cm.

76-105 cm Installation face à la route avec ISOFIX et pied de support

Il s'agit d'un « dispositif de retenue pour enfants ISOFIX universel intégré » (i-Size). Il est homologué conformément au règlement UN ECE R129 (série d'amendements) pour une utilisation générale dans les véhicules équipés de systèmes d'ancrage ISOFIX. Il s'adapte aux véhicules équipés d'ancrages ISOFIX (tels que spécifiés dans le manuel du véhicule) en fonction de la catégorie du siège auto et du support. La classe de poids et les classes de taille ISOFIX auxquelles cet appareil est destiné sont : de 76 à 105 cm.

Installation 100-150 cm vers l'avant, avec deux options :

- 1) avec ceinture de sécurité à 3 points
- 2) avec ceinture de sécurité à 3 points et ISOFIX

Ce dispositif de retenue pour enfants est classé pour une utilisation avec des « dispositifs de retenue pour enfants améliorés universels non intégrés (siège d'appoint i-Size) » et convient aux véhicules dotés de places assises i-Size. Ce dispositif de retenue pour enfant est adapté à une utilisation dans des véhicules équipés d'une ceinture de sécurité à 3 points homologuée conformément au règlement UN ECE n° 16 ou à d'autres normes équivalentes. En cas de doute, adressez-vous soit au fabricant du dispositif de retenue pour enfants, soit au revendeur.

VÉHICULE	SIÈGE AVANT	SIÈGE ARRIÈRE	
(Modèle)	à l'extérieur	au centre	
	oui	oui	oui

CONSIGNES DE SÉCURITÉ ET MISES EN GARDE

- Veuillez lire attentivement l'intégralité du manuel d'utilisation avant d'utiliser le siège auto.
- Une mauvaise installation peut mettre en danger la vie de votre enfant.
- Le siège ne doit jamais être installé sur un siège passager avant équipé d'un airbag. Cela peut être très dangereux.
- Il est très important que la ceinture de sécurité soit correctement installée.
- N'apportez jamais de modifications ou d'ajouts non autorisés au produit.
- N'utilisez jamais le siège auto s'il a été impliqué dans un accident ou s'il a été soumis à de lourdes charges.
- Ne laissez jamais votre enfant sans surveillance dans le siège auto.
- Certaines parties du siège auto peuvent chauffer à la lumière directe du soleil. Couvrez-le avec une serviette pour éviter cela.
- Assurez-vous que votre enfant ne joue jamais avec la boucle car elle n'est pas complètement fermée.
- Vérifiez que les passagers, les bagages et autres objets sont correctement sécurisés.
- N'utilisez jamais le siège-auto sans sa housse. Seules les housses autorisées par le fabricant doivent être utilisées.
- Le siège auto doit être fixé avec la ceinture de sécurité lorsqu'il n'est pas utilisé. En cas d'urgence, votre enfant peut être libéré rapidement en appuyant sur le bouton rouge du siège.
- Les parties rigides et les parties en plastique du siège auto doivent être fixées et installées de manière à ne pas être coincées par un siège en mouvement ou dans une porte du véhicule lors de l'utilisation quotidienne du véhicule.
- Ne pas remplacer la housse de siège par une autre que celle recommandée par le fabricant, car la housse est un élément essentiel de la fonction de retenue.
- Rangez ce siège auto en lieu sûr lorsqu'il n'est pas utilisé. Évitez d'y poser des objets lourds.
- La plupart des accidents se produisent lors de courts trajets. Ne renoncez

pas à utiliser le siège-auto sous prétexte que vous n'allez pas très loin.

- Gardez le sac en plastique loin de votre enfant car il peut provoquer un étouffement.
- N'exposez pas le siège auto à des substances corrosives. Nettoyez le corps en plastique du siège auto avec une serviette humide.
- Vérifiez que la ceinture de sécurité enfant est bien réglée pour lui et qu'elle n'est pas tordue.
- Veuillez vous assurer que la ceinture sous-abdominale est placée bas sur le bassin.
- N'utilisez pas ce produit en seconde main, car vous ne connaissez pas son historique.

Les enfants sont plus en sécurité lorsqu'ils sont attachés sur les sièges arrière du véhicule et non sur les sièges avant. N'utilisez PAS ce dispositif de retenue pour enfant sur un siège passager avec un airbag frontal. Vous pouvez utiliser votre siège auto comme sur l'illustration. Reportez-vous au manuel du constructeur du véhicule pour les instructions relatives au siège i-Size.

▲ Lorsque l'airbag est activé, le siège auto ne doit pas être utilisé sur le siège passager avant.



▲ Uniquement pour les sièges avec ceintures à trois points.

APERÇU

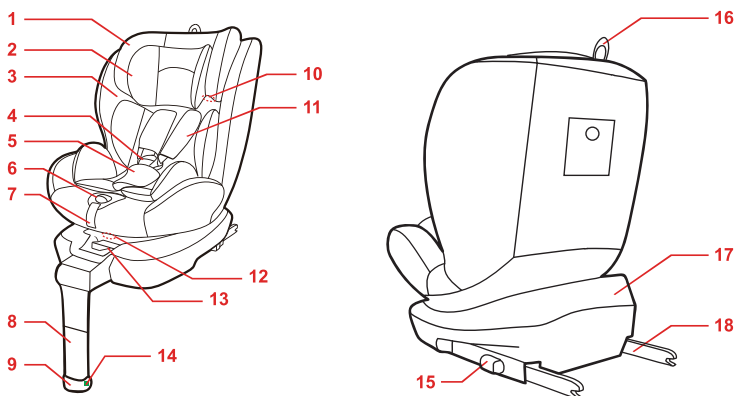

- | | |
|-----------------------------------|-------------------------------------|
| 1 Appui-tête | sécurité pour adultes |
| 2 Petit appui-tête | 11 Bretelles |
| 3 Rembourrage intérieur | 12 Poignée d'inclinaison du dossier |
| 4 Boucle | 13 Touche de pivotement |
| 5 Coussin d'entrejambe | 14 Touche ISOFIX |
| 6 Réglage de la ceinture centrale | 15 Poignée d'appui-tête |
| 7 Sangles de réglage | 16 Poignée de l'appui-tête |
| 8 Pied de support | 17 Siège auto |
| 9 Voyant | 18 Connexion ISOFIX |
| 10 Espace du guide de ceinture de | |

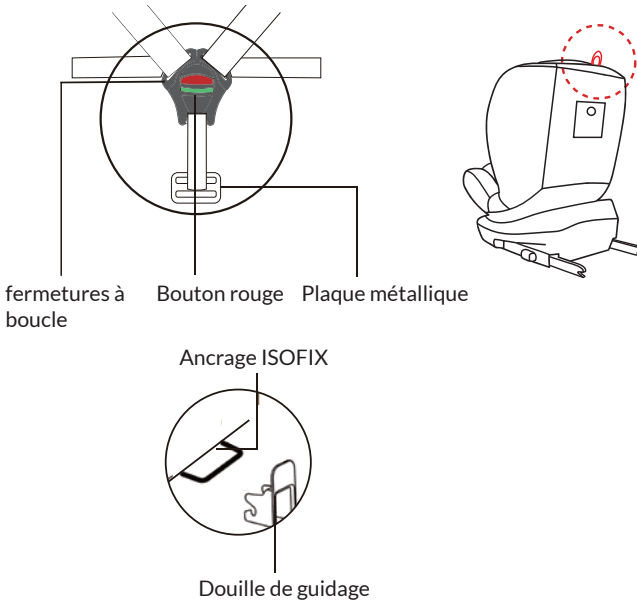

Ceinture 3 points dans le véhicule

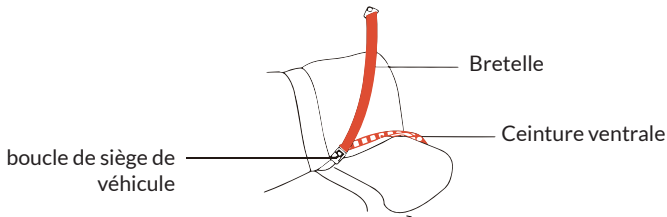

PRÉPARATIFS ET FONCTIONS

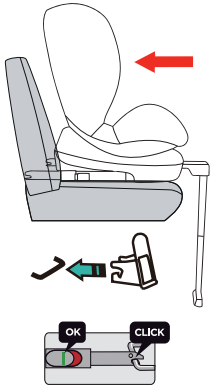

1 Préparation de la connexion ISOFIX

1. Si votre véhicule n'est pas équipé de guidage ISOFIX, veuillez insérer la douille de guidage dans l'ancrage ISOFIX.

CONSEIL : Les ancrages ISOFIX se trouvent entre le dossier et le coussin de siège.

2. Poussez le bouton ISOFIX vers l'arrière jusqu'à la position la plus longue.

2. Préparation du pied de support

1. Faites pivoter le pied de support de 90 degrés à partir du bas de la base et tirez-le jusqu'à entendre un « clic ».
2. Appuyez sur le bouton de réglage pour régler la hauteur du pied de support.

3 Réglage du harnais et de l'appui-tête

3.1 Réglage du harnais et de l'appui-tête dans l'attache harnais 5 points (de 40 à 105 cm).

1. Appuyez sur le dispositif de réglage central et tirez les bretelles vers vous. (Ne pas tirer sur les épaulettes). Desserrez le harnais à 5 points aussi loin que possible.
2. Tirez sur la poignée de réglage tout en levant ou en abaissant l'appui-tête à la position désirée.

Le réglage de la hauteur de l'appui-tête permet aux bretelles d'être au niveau des épaules de l'enfant.

3.2 Appui-tête réglable (de 100 cm à 150 cm)

1. Assurez-vous que le harnais à 5 points est retiré.
2. Assurez-vous que le rembourrage est retiré.
3. Poussez la poignée de réglage dans le sens de la flèche pour déverrouiller l'appui-tête, puis réglez l'appui-tête vers le haut ou vers le bas jusqu'à la position souhaitée. Lorsque vous lâchez cette poignée, l'appui-tête se verrouille automatiquement en place.
4. L'appui-tête est dans la bonne position lorsque la partie diagonale de la ceinture à 3 points du véhicule est sur les épaules de l'enfant et que vous pouvez passer 2 doigts entre la ceinture épaulière de l'appui-tête et l'épaule de l'enfant.

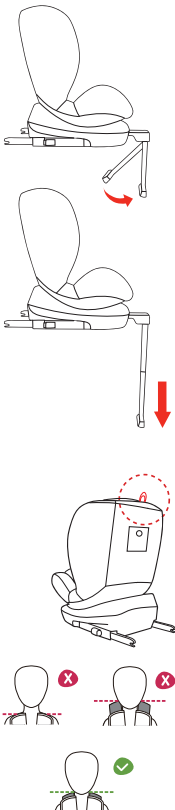

4 Utilisation de la rotation à 360°

4.1 Rotation de 180° vers l'arrière (de 40 à 105 cm vers l'arrière)

1. Tirez le bouton vers l'extérieur pour libérer le siège auto, puis faites pivoter le siège auto de 90° et le siège auto se verrouillera automatiquement.
2. Pour revenir en position dos à la route : tirez le bouton vers l'extérieur pour déverrouiller le siège auto, puis faites pivoter le siège auto de 180° vers la position dos à la route, où le siège auto se verrouillera automatiquement.
3. Assurez-vous que le siège auto est en position orientée dos à la route et complètement incliné.
4. Contrôlez le pied de support.

4.2 Rotation de 180° de la position dos à la route (de 40 à 105 cm) à la position face à la route (de 76 cm à 150 cm face à la route)

1. Tirez le bouton vers l'extérieur pour libérer le siège auto, puis faites pivoter le siège auto de 180° et le siège auto se verrouillera automatiquement.
2. Assurez-vous que le siège auto est en position orientée face à la route et incliné comme vous le souhaitez.

4.3 Position avant (de 76 cm à 150 cm)

1. Tirez sur la poignée de rotation pour pousser le siège auto, puis poussez le siège dans l'une des cinq positions face à la route. Après avoir relâché la poignée, le siège auto se verrouille automatiquement.
2. Assurez-vous que le siège auto est en position orientée face à la route et incliné comme vous le souhaitez. Pour 76 à 105 cm, vous pouvez régler le dossier en 3 positions. Pour une taille de 100-150 cm, le dossier ne peut être réglé qu'en position 1.

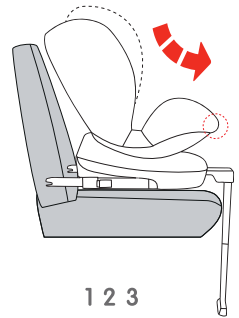

1 2 3

INSTALLATION

MISE EN GARDE :

- Ne pas utiliser dans le sens de la marche avant que la taille de l'enfant ne dépasse 75 cm.
- Si le véhicule est équipé d'un airbag actif sur le siège avant, le siège auto NE DOIT PAS être utilisé en position dos à la route.

1 Installation en position dos à la route

1.1 (40-105 cm, de la naissance à environ 15 mois) avec harnais 5 points + ISOFIX + pied de support

1. Préparez le connecteur ISOFIX.
2. Préparer le pied de support.
3. Assurez-vous que le harnais à 5 points est installé et ajusté correctement.
4. Ajustez le siège auto à la position d'inclinaison maximale et assurez-vous que le mécanisme d'inclinaison est bien verrouillé.
5. Tournez le siège auto dans le sens inverse de la marche vers l'arrière du véhicule. Assurez-vous que le siège auto est en position orientée vers l'arrière et que le mécanisme de pivotement est bien verrouillé.
6. Assurez-vous que le siège auto est en position complètement inclinée.
7. Assurez-vous que le témoin ISOFIX bleu est vert.
8. Appuyez le siège auto contre le dossier avec une pression ferme et uniforme des deux côtés.
9. Les enfants entre 40 et 75 cm ont besoin d'un coussin. Au-delà de 75 cm, retirez le coussin.

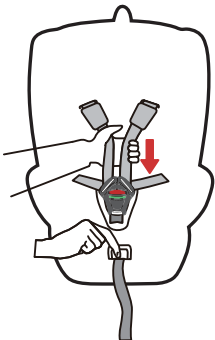
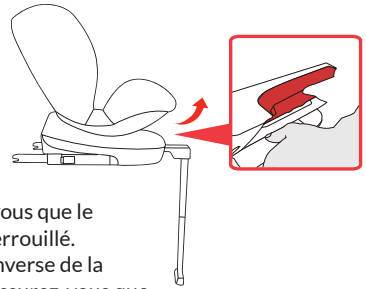

1.2 Attachez votre enfant avec le harnais 5 points

1. Appuyez sur le bouton rouge pour libérer la boucle du harnais à 5 points et appuyez sur le dispositif de réglage central pour tirer les bretelles. Ne pas tirer sur les épaulettes.
2. Placez votre enfant dans le siège auto et assurez-vous que le dos de votre enfant est bien contre le dossier du siège auto.
3. Rassemblez les clips de la boucle et insérez-les dans la boucle de la ceinture à 5 points. Une fois le verrou enclenché, vous entendrez un clic.
4. Tirez la sangle de réglage vers vous jusqu'à ce que le harnais soit à plat et bien ajusté contre le corps de votre enfant.

Pour assurer la sécurité de votre enfant, vous devez effectuer les vérifications suivantes avant chaque voyage :

- Les connecteurs ISOFIX sont solidement verrouillés dans les ancrages et les indicateurs sont tous deux verts.
- Le système de retenue pour enfants repose contre le dossier du siège du véhicule.
- Le harnais à 5 points s'adapte bien à l'enfant. Assurez-vous qu'il ne peut pas y avoir plus d'un doigt entre le harnais et le corps de l'enfant, environ 1 cm. S'il y a plus d'espace, serrez le harnais plus fort.
- Les sangles ne sont pas vrillées.
- Les bretelles reposent dans la bonne position sur les épaules de l'enfant.
- Les ceintures abdominales doivent être attachées suffisamment bas pour entourer fermement le bassin.
- La boucle à 5 points du harnais est correctement fermée.

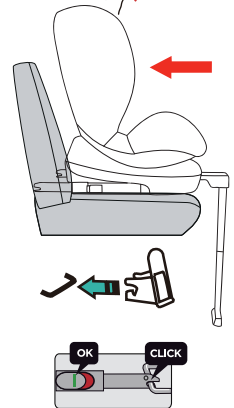
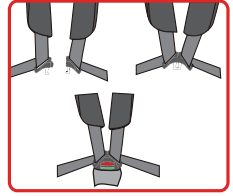

2 Installation face à la route

2.1 (76-105 cm, de 9 mois à 4 ans env.) avec harnais 5 points + ISOFIX + pied de support

1. Préparez le connecteur ISOFIX.
2. Assurez-vous que le harnais à 5 points est correctement installé.
3. Assurez-vous que le harnais à 5 points est correctement installé.
4. Ajustez le siège auto à la position d'inclinaison souhaitée et assurez-vous que le mécanisme d'inclinaison est bien verrouillé.
5. Assurez-vous que le siège auto est en position face à la route et que le mécanisme de pivotement est bien verrouillé.
6. Placez le dispositif de retenue pour enfant orienté vers l'avant sur le siège du véhicule.
7. Fixez l'ISOFIX et assurez-vous que l'indicateur est vert.
8. Appuyez le siège auto contre le dossier avec une pression ferme et uniforme des deux côtés.
9. Attachez votre enfant dans le siège auto avec le harnais à 5 points.
10. Préparez la ceinture de sécurité après avoir attaché votre enfant avec le harnais 5 points face à la route et suivez les étapes décrites au point 2.2.

Pour assurer la sécurité de votre enfant, vous devez effectuer les vérifications suivantes avant chaque voyage :

- Les connecteurs ISOFIX sont solidement verrouillés dans les ancrages et les indicateurs sont tous deux verts.
- Le système de retenue pour enfants repose contre le dossier du siège du véhicule.
- Le harnais à 5 points s'adapte bien à l'enfant. Assurez-vous qu'il ne peut pas y avoir plus d'un doigt entre le harnais et le corps de l'enfant, environ 1 cm. S'il y a plus d'espace, serrez le harnais plus fort.
- Les sangles ne sont pas vrillées.
- Les bretelles reposent dans la bonne position sur les épaules de l'enfant.
- Les ceintures abdominales doivent être attachées suffisamment bas pour maintenir fermement le bassin.
- La boucle à 5 points du harnais est correctement fermée.

2.2 (100-150 cm, de 3 à 12 ans) Installation face à la route avec deux options : 1) avec ceinture 3 points 2) avec ceinture 3 points et ISOFIX

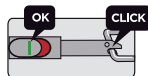
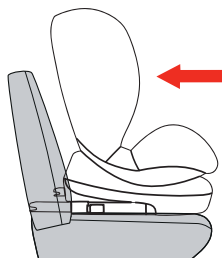

- Assurez-vous que le harnais à 5 points est bien retiré. Assurez-vous que le pied de support est couvert sur le dessous de la base.
- Mettez le siège auto à la position souhaitée et assurez-vous que le mécanisme d'inclinaison est bien verrouillé.
- Assurez-vous que le siège auto est en position face à la route et que le mécanisme de pivotement est bien verrouillé.
- Placez le dispositif de retenue pour enfant orienté vers l'avant sur le siège du véhicule.
- Insérez l'ancrage ISOFIX et vérifiez que l'indicateur est vert. (Option 2)
- Appuyez le siège auto contre le dossier avec une pression ferme et uniforme des deux côtés.

2.3 Attachez votre enfant dans le véhicule avec la ceinture 3 points

1. Installez l'enfant dans le siège auto.
2. Tirez la ceinture à 3 points du véhicule autant que possible et passez-la devant l'enfant et attachez la boucle du siège du véhicule.
3. Achenez la bretelle et la ceinture abdominale du même côté de la boucle du siège du véhicule, sous l'accoudoir et à travers la fente de guidage de ceinture rouge du siège auto.
4. Placez la partie abdominale de la ceinture à travers la fente de guidage de ceinture rouge sur le côté opposé du siège auto.
5. Assurez-vous que la bretelle de la ceinture à 3 points passe sur la clavicle de l'enfant et non devant son cou.

Conseil : Si nécessaire, réglez l'appui-tête pour vous assurer que la ceinture de sécurité est bien positionnée sur les épaules de l'enfant.

Pour assurer la sécurité de votre enfant, vous devez effectuer les vérifications suivantes avant chaque voyage :

- Les connecteurs ISOFIX sont solidement verrouillés dans les ancrages et les indicateurs sont tous deux verts.
- Le siège auto est fixé au dossier du siège du véhicule.
- La bretelle de la ceinture à 3 points et la ceinture abdominale sur le côté de la serrure du siège du véhicule passent par la fente de guidage de ceinture rouge.
- La ceinture abdominale du côté opposé au verrou du siège du véhicule passe à travers la fente de guidage de ceinture rouge.
- La bretelle de la ceinture de sécurité du véhicule se trouve sur la clavicle de l'enfant et non devant le cou de l'enfant.
- La ceinture abdominale doit être portée bas pour bien maintenir le bassin.
- La ceinture à 3 points du véhicule est tendue et n'est vrillée à aucun endroit.

DÉMONTAGE DU SIÈGE-AUTO DE LA VOITURE

ISOFIX

1. Appuyez sur les boutons de déverrouillage ISOFIX pour libérer les connecteurs ISOFIX et faites-les glisser dans la base du siège enfant.
2. Retirez le siège auto du siège du véhicule.

Ceinture véhicule 3 points + ISOFIX

1. Détachez la languette de la boucle du siège du véhicule. Détachez la ceinture 3 points du véhicule du siège enfant et laissez-la s'enrouler.
2. Appuyez sur les boutons de déverrouillage ISOFIX pour libérer les connecteurs ISOFIX et faites-les glisser dans la base du siège enfant.
3. Retirez le siège auto du siège du véhicule.

DÉPOSE ET INSTALLATION DU SYSTÈME DE HARNAIS À 5 POINTS

1 Retirez le harnais à 5 points

1. Appuyez sur le dispositif de réglage central et tirez les bretelles vers vous pour étendre le harnais à 5 points autant que possible. Ne pas tirer sur les épaulettes.
2. Tirez la poignée de réglage vers le haut tout en faisant glisser l'appui-tête vers le bas jusqu'à la position appropriée.
3. Retournez le siège auto pour que le dossier soit face à vous.
4. Ouvrez la trappe à l'arrière.
5. Placez les boucles de sangle des bretelles sur la plaque de pivot.
6. Refermez la trappe arrière.

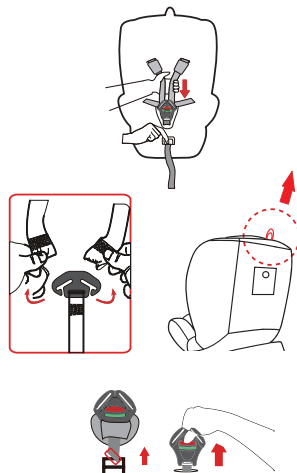

Retournez le siège auto de manière à ce que l'avant soit face à vous.

1. Tirez les bretelles et les coussinets d'épaule hors des fentes de l'appui-tête devant l'appui-tête.
2. Retirez les bretelles de la boucle.
3. Faites pivoter la plaque métallique verticalement et sortez-la du boîtier, retirez la boucle à 5 points.

2 Installation du système de harnais à 5 points

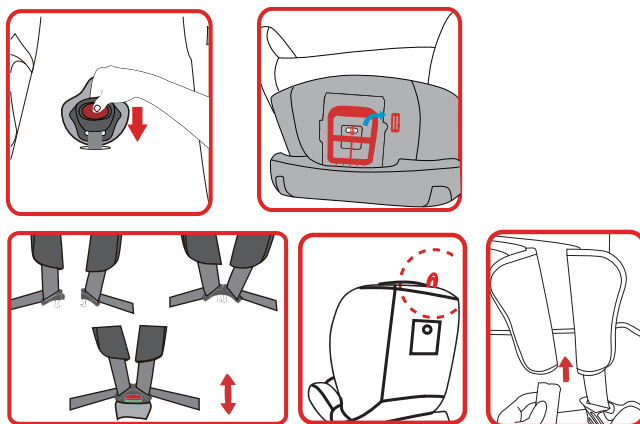

1. Insérez la boucle à 5 points dans le coussin d'entrejambe.
2. Retournez la languette métallique de la boucle du harnais à 5 points et insérez-la dans le logement.
3. Rassemblez les deux parties de la boucle et insérez-les dans la boucle du harnais à 5 points. Un clic confirme que la ceinture est enclenchée.
4. Tirez la poignée de réglage vers le haut tout en faisant glisser l'appui-tête vers le haut jusqu'à ce que les trous soient alignés.
5. Passez les deux bretelles à travers les épaulettes.
6. Passez les boucles des bretelles et des épaulettes dans les fentes de l'appui-tête. Les boucles des épaulettes doivent être sous celles de la bandoulière.

Retournez le siège auto pour que le dossier soit face à vous.

1. Ouvrez le cache arrière.
2. Placez les boucles de sangle des bretelles sur la plaque de pivot.
3. Refermez le cache.

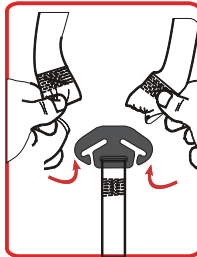
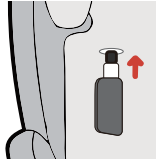

ENTRETIEN ET MAINTENANCE

Entretien de la boucle de ceinture à 5 points

Une défaillance de la boucle de la ceinture de sécurité peut entraîner des blessures. N'utilisez pas d'huile ou d'autres lubrifiants sur aucune partie de la boucle à 5 points. Les dysfonctionnements de la boucle de la ceinture de sécurité sont généralement causés par une accumulation de débris tels que des miettes de nourriture ou d'autres petites particules.

Les signes de dysfonctionnement de la boucle sont :

- Les fermetures de la boucle se libèrent lentement lorsque vous appuyez sur le bouton rouge.
- Les fermetures de la boucle ne s'enclenchent pas correctement dans la boucle (c'est-à-dire qu'elles s'éjectent à nouveau quand vous essayez de les enclencher).
- La boucle se ferme mais vous n'entendez aucun clic.
- Les fermetures sont difficiles à insérer (vous sentirez une résistance).
- La boucle s'ouvre UNIQUEMENT en forçant très fort.

Pour laver la boucle et qu'elle continue de fonctionner comme prévu :

1. Retirez la boucle du harnais à 5 points du siège auto.
2. Faire tremper la boucle à 5 points dans de l'eau tiède avec un détergent doux pendant au moins une heure. Rincez soigneusement à l'eau et laissez sécher à l'air avant de la refixer sur le siège auto.

Gentile cliente,

La ringraziamo per l'acquisto del dispositivo. La preghiamo di leggere attentamente le seguenti indicazioni e di seguirle per evitare eventuali danni. Non ci assumiamo alcuna responsabilità per danni scaturiti da una mancata osservanza delle avvertenze di sicurezza e da un uso improprio del dispositivo. Scansionare il seguente codice QR per accedere al manuale d'uso più recente e ricevere informazioni sul prodotto.

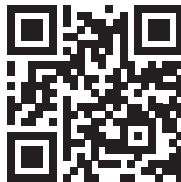

INDICE

Informazioni importanti 46
Panoramica 48
Preparazione e funzioni 50
Installazione 52
Rimozione del seggiolino dall'auto 55
Installazione e rimozione della cintura a 5 punti 56
Pulizia e manutenzione 58

PRODUTTORE

Manufacturer | Fabricante | Fabricant | Produttore

Chal-Tec GmbH, Wallstraße 16, 10179, Berlino (Germania)

Importeur für Großbritannien | Importer for Great Britain | Importador para Gran Bretaña | Importateur pour la Grande Bretagne | Importatore per la Gran Bretagna

Berlin Brands Group UK Limited
PO Box 42
272 Kensington High Street
London, W8 6ND
United Kingdom

INFORMAZIONI IMPORTANTI

1 Idoneità

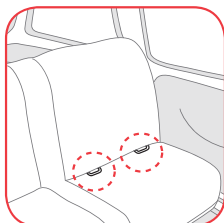

Questo sistema di ritenuta è adatto a bambini con una statura di 40-150 cm (dalla nascita fino a circa 12 anni).

ISOFIX: sistema di fissaggio per collegare il seggiolino e il sedile dell'auto con due ancoraggi fissi, in conformità con la normativa UN ECE n. 14. 01.

Questo sistema di ritenuta per bambini è adatto solo all'utilizzo in veicoli dotati di una cintura a 3 punti approvata secondo il regolamento UN/ECE n. 16 o altre norme equivalenti.

2 Approvazione

Questo sistema di ritenuta per bambini è stato approvato secondo la normativa UN R129/03, è adatto all'uso generico in veicoli ed è compatibile con la maggior parte dei sedili.

Installazione contro il senso di marcia per una statura di 40-105 cm con ISOFIX + piede di supporto

Questo sistema di ritenuta per bambini è adatto per seggiolini universali, integrali, dotati di ISOFIX (i-Size) e per il fissaggio ai sedili dei veicoli elencati nella "Lista di veicoli compatibili". In caso di dubbi, rivolgersi al produttore del sistema di ritenuta per bambini o al rivenditore. La classe ISOFIX relativa alla statura per questo sistema è di 40-105 cm.

Installazione nel senso di marcia per una statura di 76-105 cm con ISOFIX + piede di supporto

Questo è un "Sistema di ritenuta per bambini ISOFIX universale e integrale" (i-Size). È omologato per l'uso generico in veicoli con sistemi di ancoraggio ISOFIX, in conformità al regolamento UN ECE R129 (serie di emendamenti). È adatto ai veicoli con ancoraggi ISOFIX (come specificato nel manuale del veicolo), a seconda della categoria del seggiolino e dell'equipaggiamento. La classe ISOFIX relativa alla statura per questo sistema è di 76-105 cm.

Installazione nel senso di marcia per una statura di 100-150 cm, con due opzioni:

- 1) Con cintura del veicolo a 3 punti
- 2) Con cintura a 3 punti e ISOFIX

Questo sistema di ritenuta per bambini è classificato per l'utilizzo con "sistemi di ritenuta per bambini non integrati, universali, ampliati (seduta booster i-Size)" ed è adatto a veicoli con sedili

i-Size. Questo sistema di ritenuta per bambini è adatto solo all'utilizzo in veicoli dotati di una cintura a 3 punti approvata secondo il regolamento UN ECE n. 16 o altre norme equivalenti. In caso di dubbi, contattare il produttore del sistema di ritenuta per bambini o il rivenditore.

VEICOLO	SEDILE ANTERIORE	SEDILE POSTERIORE	
(modello)	esterno	centrale	
	sì	sì	sì

AVVERTIMENTI E INDICAZIONI DI SICUREZZA

- Leggere attentamente tutto il manuale, prima di utilizzare il seggiolino.
- Un'installazione errata può mettere in pericolo la vita del bambino.
- Non installare assolutamente il seggiolino su un sedile anteriore dotato di airbag. Questo può risultare molto pericoloso.
- È importante che la cintura di sicurezza sia posizionata correttamente.
- Non effettuare modifiche o aggiunte al prodotto senza approvazione.
- Non utilizzare assolutamente il seggiolino, se è stato esposto a stress elevato o incidenti.
- Non lasciare mai il bambino seduto nel seggiolino senza supervisione.
- Alcuni componenti del seggiolino possono riscaldarsi se vengono esposti alla luce diretta del sole. Per evitare che ciò accada, coprirlo con un panno.
- Assicurarsi che il bambino non giochi con la fibbia, dato che non è completamente chiusa.
- Assicurarsi che tutti gli altri passeggeri, i bagagli o altri oggetti siano fissati correttamente.
- Non utilizzare mai il seggiolino per auto senza il rivestimento. Possono essere utilizzati solo i rivestimenti approvati dal produttore.
- Il seggiolino deve essere fissato con una cintura di sicurezza anche quando non viene utilizzato. In caso di emergenza, il bambino può essere liberato rapidamente premendo il tasto rosso sul seggiolino.
- I componenti fissi e in plastica del seggiolino devono essere posizionati e installati in modo tale da non poter restare incastrati durante il movimento del sedile o in fase di apertura o chiusura della portiera durante l'uso quotidiano del veicolo.
- Non sostituire assolutamente il rivestimento del seggiolino con uno diverso da quello raccomandato dal produttore, poiché è una parte essenziale della funzione di ritenuta.
- Conservare questo seggiolino per auto in un luogo sicuro quando non viene utilizzato. Evitare di poggiarci sopra oggetti pesanti.
- La maggior parte degli incidenti si verifica su tragitti brevi. Non cedere alla tentazione di rinunciare al seggiolino per auto solo perché il viaggio è breve.

- Tenere i sacchetti di plastica lontano dal bambino, altrimenti si corre il rischio di soffocamento.
- Non esporre il seggiolino a sostanze corrosive. Pulire la struttura in plastica del seggiolino con panno umido.
- Assicurarsi che la cintura di sicurezza del seggiolino sia regolata in una posizione corretta e che non sia attorcigliata.
- Assicurarsi che la cintura addominale sia posizionata sulla parte bassa del bacino.
- Non utilizzare questo prodotto se è di seconda mano, dato che non si conosce la sua storia.

I bambini sono più sicuri sui sedili posteriori del veicolo e non su quello anteriore. Non utilizzare questo sistema di ritenuta per bambini su un sedile anteriore con airbag frontale. Il seggiolino può essere utilizzato come illustratore. Le indicazioni per la seduta i-Size sono disponibili nel manuale del produttore del veicolo.

▲ Se l'airbag è attivo, il seggiolino non può essere utilizzato sul sedile anteriore.

▲ Solo per sedili con cinture a tre punti.



PANORAMICA

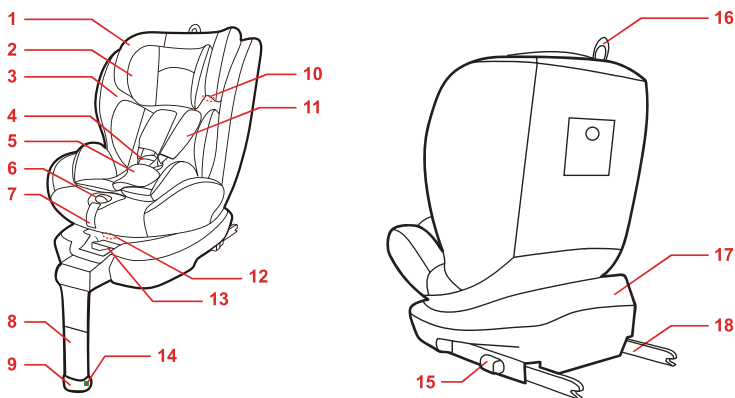

- | | |
|---|---|
| 1 Poggiatesta | per adulti |
| 2 Poggiatesta piccolo | 11 Spallacci |
| 3 Imbottitura interna | 12 Impugnatura per inclinare lo schienale |
| 4 Fibbia | schienale |
| 5 Imbottitura inguinale | 13 Tasto di rotazione |
| 6 Impostazione intermedia della cintura | 14 Tasto ISOFIX |
| 7 Fascetta di regolazione | 15 Impugnatura del poggiatesta |
| 8 Piede di supporto | 16 Impugnatura per il poggiatesta |
| 9 Indicazione | 17 Seggiolino auto per bambini |
| 10 Fessura per la cintura di sicurezza | 18 Collegamento ISOFIX |

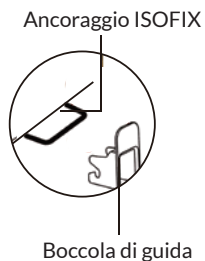
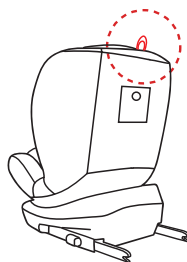
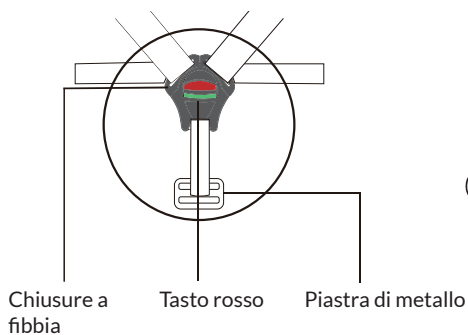

Cintura a 3 punti nel veicolo

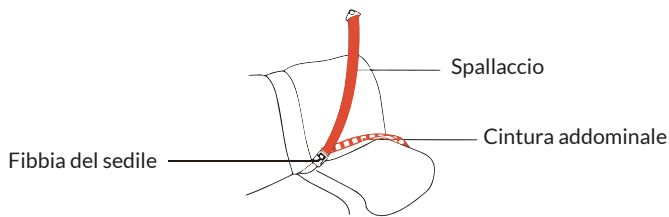

PREPARAZIONE E FUNZIONI

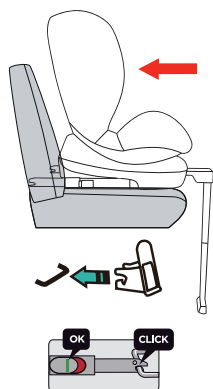

1 Preparare il collegamento ISOFIX

1. Se il veicolo non è dotato della boccola di guida ISOFIX, inserire la boccola di guida nell'ancoraggio ISOFIX.

Nota: gli ancoraggi ISOFIX si trovano tra lo schienale e l'imbottitura della seduta.

2. Premere il tasto ISOFIX all'indietro nella posizione più lunga.

2 Preparare il piede di supporto

1. Ruotare il piede di supporto di 90 gradi dal lato inferiore del basamento ed estrarlo fino a sentire un clic.
2. Premere il regolatore per impostare l'altezza del piede di supporto.

3 Regolare il poggiatesta e il sistema di ritenuta

3.1 Impostare il sistema di ritenuta e il poggiatesta con la cintura a 5 punti (da 40 a 105 cm)

1. Premere il regolatore centrale e tirare gli spillacci verso di sé. (Non tirare l'imbottitura degli spillacci). Allentare la cintura a 5 punti fino all'arresto.
2. Tirare l'impugnatura di regolazione verso l'alto, mentre si sposta il poggiatesta verso l'alto o verso il basso nella posizione desiderata.

La regolazione dell'altezza del poggiatesta permette di posizionare gli spillacci alla stessa altezza delle spalle del bambino.

3.2 Poggiatesta regolabile (da 100 a 150 cm)

1. Assicurarsi di aver rimosso il sistema di ritenuta a 5 punti.
2. Assicurarsi di aver rimosso l'imbottitura.
3. Premere l'impugnatura di regolazione in direzione della freccia per sbloccare il poggiatesta e spostarlo verso l'alto o verso il basso nella posizione desiderata. Quando si lascia andare l'impugnatura, il poggiatesta si blocca automaticamente.
4. Il poggiatesta si trova nella posizione corretta, quando la parte diagonale della cintura del sistema a 3 punti del veicolo si trova sulle spalle del bambino e c'è spazio per 2 dita tra lo spillaccio e la spalla del bambino.

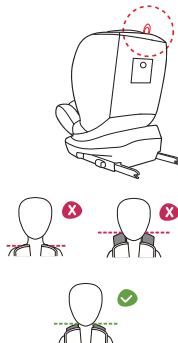

4 Utilizzo della rotazione a 360°

4.1 Per la rotazione di 180° contro il senso di marcia (posizionato contro il senso di marcia per una statura di 40-105 cm)

1. Tirare il tasto di rotazione verso l'esterno per sganciare il seggiolino e girarlo di 90°, fino al bloccaggio automatico.
2. Per ruotarlo nuovamente all'indietro: tirare il tasto di rotazione verso l'esterno per sganciare il seggiolino, ruotarlo di 180° nella posizione contro il senso di marcia, fino al bloccaggio automatico.
3. Assicurarsi che il seggiolino si trovi nella posizione rivolta all'indietro e che sia completamente sdraiato.
4. Controllare il piede di supporto.

4.2 Per la rotazione di 180° contro il senso di marcia (da 40 a 105 cm) in senso di marcia (posizionato in senso di marcia per una statura di 76-150 cm)

1. Tirare il tasto verso l'esterno per sganciare il seggiolino e girarlo di 180°, fino al bloccaggio automatico.
2. Assicurarsi che il seggiolino si trovi nella posizione rivolta in avanti e che sia inclinato al livello desiderato.

4.3 Posizione in senso di marcia (da 76 a 150 cm)

1. Tirare l'impugnatura di rotazione per spostare il seggiolino in una delle cinque posizioni rivolte in avanti. Dopo aver lasciato andare l'impugnatura, il seggiolino si blocca automaticamente.
2. Assicurarsi che il seggiolino si trovi nella posizione rivolta in avanti e che sia inclinato al livello desiderato. Nella funzione per una statura di 76-105 cm è possibile regolare lo schienale su 3 posizioni. Per una statura di 100-150 cm, lo schienale può essere regolato solo su 1 posizione.

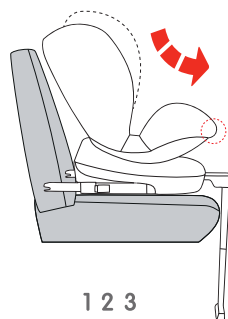

INSTALLAZIONE

AVVERTIMENTO:

- Non utilizzarlo in senso di marcia se il bambino ha una statura inferiore a 75 cm.
- Se il sedile anteriore del veicolo è dotato di un airbag attivo, il seggiolino non può essere utilizzato contro il senso di marcia.

1 Installazione contro il senso di marcia

1.1 (40-105 cm, dalla nascita fino a circa 15 mesi) con sistema di ritenuta a 5 punti + ISOFIX + piede di supporto

1. Preparare il collegamento ISOFIX.
2. Preparare il piede d'appoggio
3. Assicurarsi che la cintura a 5 punti sia installata e regolata correttamente.
4. Regolare il seggiolino sulla posizione di inclinazione massima e assicurarsi che il meccanismo di inclinazione sia bloccato.
5. Girare il seggiolino contro il senso di marcia, verso il lato posteriore del veicolo. Assicurarsi che il seggiolino sia posizionato contro il senso di marcia e che il meccanismo di rotazione sia bloccato.
6. Assicurarsi che il seggiolino sia completamente inclinato.
7. Assicurarsi che l'indicazione ISOFIX sia verde.
8. Premere il seggiolino con una pressione omogenea su entrambi i lati contro lo schienale.
9. I bambini con una statura di 40-75 cm hanno bisogno dell'imbottitura. Togliere l'imbottitura in caso di statura superiore a 75 cm.

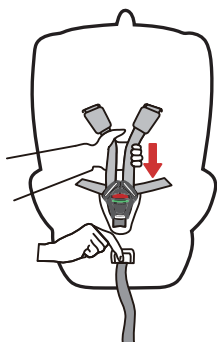
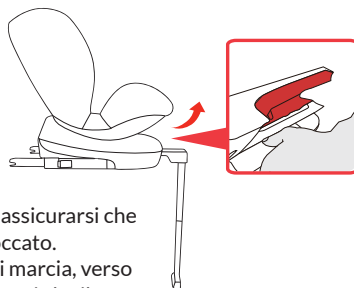

1.2 Legare il bambino con il sistema di ritenuta a 5 punti

1. Premere il tasto rosso per aprire il blocchetto di chiusura della cintura a 5 punti e premere il regolatore centrale per tirare fuori gli spallacci. Non tirare l'imbottitura degli spallacci.
2. Mettere il bambino nel seggiolino, assicurandosi che la schiena sia appoggiata completamente allo schienale.
3. Unire le clip della fibbia e inserirle nel blocchetto di chiusura del sistema a 5 punti. Non appena la fibbia è agganciata, si sente un clic.
4. Tirare verso di sé la fascetta di regolazione, fino a quando il sistema di ritenuta è posizionato correttamente sul corpo del bambino.

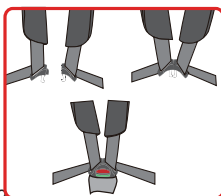

Per garantire la sicurezza del bambino, controllare i seguenti punti prima di ogni viaggio:

- I connettori ISOFIX sono agganciati saldamente negli ancoraggi e le indicazioni sono completamente verdi.
- Il sistema di ritenuta per bambini poggia contro lo schienale del sedile del veicolo.
- La cintura a 5 punti è posizionata correttamente al corpo del bambino. Assicurarsi che non passi più di un dito tra il sistema di ritenuta e il corpo del bambino, circa 1 cm. Se la distanza è maggiore, stringere ulteriormente il sistema di ritenuta.
- Le cinghie non sono attorcigliate.
- Gli spillacci sono posizionati correttamente sulle spalle del bambino.
- Le cinture addominali devono essere posizionate in modo da avvolgere saldamente il bacino.
- Il blocchetto di chiusura del sistema a 5 punti è chiuso correttamente.

2 Installazione rivolta in avanti

2.1 (76-105 cm, da circa 9 mesi a 4 anni) con sistema di ritenuta a 5 punti + ISOFIX + piede di supporto

1. Preparare l'ISOFIX.
2. Assicurarsi che il sistema a 5 punti sia installato correttamente.
3. Assicurarsi che il sistema a 5 punti sia regolato correttamente.
4. Regolare il seggiolino sulla posizione di inclinazione desiderata e assicurarsi che il meccanismo di inclinazione sia bloccato.
5. Assicurarsi che il seggiolino sia posizionato nel senso di marcia e che il meccanismo di rotazione sia bloccato.
6. Posizionare il sistema di ritenuta per bambini sul sedile in direzione di marcia.
7. Installare l'ISOFIX e assicurarsi che l'indicazione sia verde.
8. Spingere il seggiolino con una pressione omogenea su entrambi i lati contro lo schienale.
9. Legare il bambino nel seggiolino con il sistema a 5 punti.
10. Dopo aver legato il bambino nel senso di marcia con il sistema a 5 punti, preparare la cintura superiore e seguire i passaggi descritti al punto 2.2.

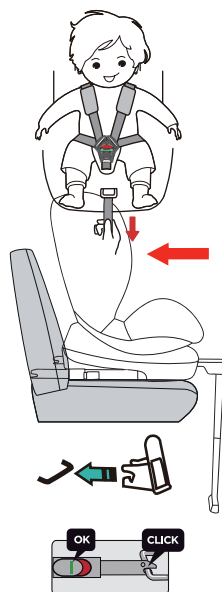

Per garantire la sicurezza del bambino, controllare i seguenti punti prima di ogni viaggio:

- I connettori ISOFIX sono agganciati saldamente negli ancoraggi e le indicazioni sono completamente verdi.
- Il sistema di ritenuta per bambini poggia contro lo schienale del sedile del veicolo.
- La cintura a 5 punti è posizionata correttamente al corpo del bambino. Assicurarsi che non passi più di un dito tra il sistema di ritenuta e il corpo del bambino, circa 1 cm. Se la distanza è maggiore, stringere ulteriormente il sistema di ritenuta.
- Le cinghie non sono attorcigliate.
- Gli spillacci sono posizionati correttamente sulle spalle del bambino.
- Le cinture addominali devono essere posizionate in modo da avvolgere saldamente il bacino.
- Il blocchetto di chiusura a 5 poli del sistema di ritenuta è fissato correttamente.

2.2 (100-150 cm, da 3 a 12 anni) installazione nel senso di marcia con due opzioni: 1) con cintura a 3 punti 2) con cintura a 3 punti e ISOFIX

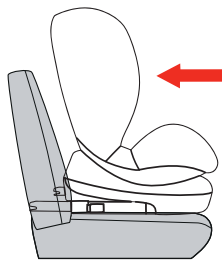

- Assicurarsi che il sistema a 5 punti sia stato rimosso correttamente. Assicurarsi che il piede di supporto sul lato inferiore della base sia coperto.
- Regolare il seggiolino sulla posizione desiderata e assicurarsi che il meccanismo di inclinazione sia bloccato.
- Assicurarsi che il seggiolino sia posizionato nel senso di marcia e che il meccanismo di rotazione sia bloccato.
- Posizionare il sistema di ritenuta sul sedile in direzione di marcia.
- Inserire l'ancoraggio ISOFIX e assicurarsi che l'indicazione sia verde. (Opzione 2)
- Spingere il seggiolino per auto con una pressione omogenea su entrambi i lati contro lo schienale.

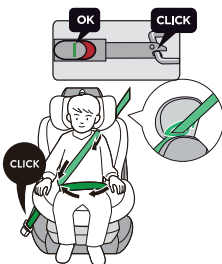

2.3 Legare il bambino con la cintura a 3 punti nel veicolo

1. Mettere il bambino nel seggiolino.
2. Tirare fuori la cintura a 3 punti del veicolo per quanto possibile, farla passare intorno al lato frontale del bambino e fissarla al blocchetto di chiusura del sedile.
3. Far passare lo spillaccio e la cintura addominale sullo stesso lato del blocchetto di chiusura del sedile del veicolo, sotto il bracciolo e attraverso la fessura di passaggio rossa del seggiolino.
4. Far passare la parte della cintura addominale attraverso la fessura rossa sul lato opposto del seggiolino.
5. Assicurarsi che lo spillaccio della cintura a 3 punti passi sopra la clavicola del bambino e non davanti al collo.

Consiglio: regolare anche il poggiatesta, per assicurarsi che lo spallaccio sia posizionato correttamente sulle spalle del bambino.

Per garantire la sicurezza del bambino, controllare i seguenti punti prima di ogni viaggio:

- I connettori ISOFIX sono agganciati saldamente negli ancoraggi e le indicazioni sono completamente verdi.
- Il seggiolino è fissato allo schienale del sedile del veicolo.
- Lo spallaccio della cintura a 3 punti e la cintura addominale sul lato del blocchetto di chiusura del sedile del veicolo passano attraverso la fessura rossa.
- La cintura addominale sul lato opposto del blocchetto di chiusura del sedile del veicolo passa attraverso la fessura rossa.
- Lo spallaccio della cintura di sicurezza del veicolo passa sopra la clavicola del bambino e non davanti al collo.
- Una cintura addominale deve essere indossata in basso, in modo da avvolgere saldamente il bacino.
- La cintura a 3 punti del veicolo è ben tesa e non è attorcigliata in alcun punto.

RIMOZIONE DEL SEGGIOLINO DALL'AUTO

ISOFIX

1. Premere il tasto di sblocco ISOFIX per sganciare i connettori ISOFIX e farli scorrere nella base del seggiolino.
2. Rimuovere il seggiolino dal sedile.

Cintura a 3 punti del veicolo + ISOFIX

1. Sganciare la cintura dal blocchetto del sedile. Rimuovere la cintura a 3 punti del sedile dal seggiolino e lasciare che si riavvolga.
2. Premere il tasto di sblocco ISOFIX per sganciare i connettori ISOFIX e farli scorrere nella base del seggiolino.
3. Rimuovere il seggiolino dal sedile del veicolo.

INSTALLAZIONE E RIMOZIONE DELLA CINTURA A 5 PUNTI

1 Rimuovere il sistema di ritenuta a 5 punti

1. Premere il regolatore centrale e tirare gli spallacci verso di sé, in modo da allungare il sistema a 5 punti per quanto possibile. Non tirare l'imbottitura degli spallacci.
2. Tirare l'impugnatura di regolazione verso l'alto, mentre si sposta il poggiatesta verso il basso nella posizione adatta.
3. Girare il seggiolino, in modo da avere di fronte a sé il lato posteriore.
4. Aprire l'aletta posteriore.
5. Posizionare i capi degli spallacci sopra il pannello articolato.
6. Chiudere l'aletta posteriore.

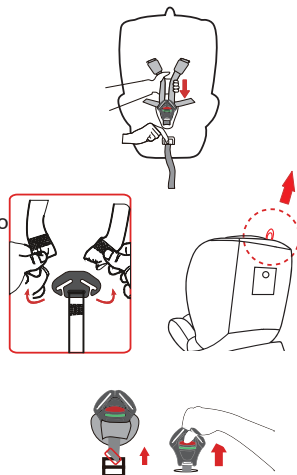

Girare il seggiolino, in modo da avere di fronte a sé il lato anteriore.

1. Tirare fuori gli spallacci e l'imbottitura dalle fessure davanti al poggiatesta.
2. Togliere gli spallacci dal blocchetto di chiusura.
3. Girare verticalmente la piastra in metallo, toglierla dall'alloggiamento e rimuovere il blocchetto di chiusura del sistema a 5 punti.

2 Installazione del sistema di ritenuta a 5 punti

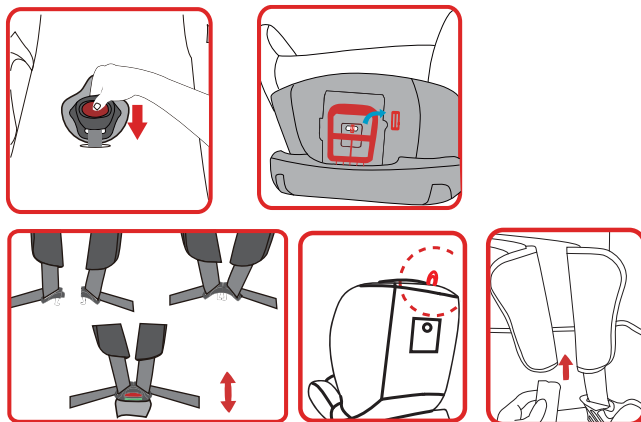

1. Posizionare il blocchetto di chiusura del sistema a 5 punti nell'imbottitura inguinale.
2. Girare le fascette metalliche del blocchetto di chiusura del sistema a 5 punti e inserirle nell'alloggiamento.
3. Unire le clip della fibbia e inserirle nel blocchetto di chiusura del sistema a 5 punti. Quando è chiuso correttamente, si sente un clic.
4. Tirare l'impugnatura di regolazione verso l'alto e spostare contemporaneamente il poggiatesta verso l'alto finché i fori non sono a filo.
5. Far passare entrambi gli spillacci attraverso l'imbottitura degli spillacci.
6. Far passare i capi di entrambi gli spillacci e dell'imbottitura degli spillacci attraverso la fessura del poggiatesta. I capi dell'imbottitura degli spillacci dovrebbero trovarsi sotto i capi degli spillacci.

Girare il seggiolino, in modo da avere di fronte a sé il lato posteriore.

1. Aprire la copertura posteriore.
2. Posizionare i capi degli spillacci sopra il pannello articolato.
3. Chiudere la copertura posteriore.

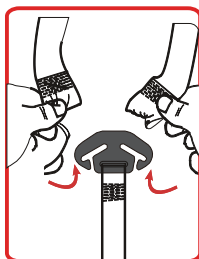
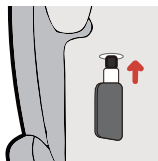

PULIZIA E MANUTENZIONE

Cura del blocchetto di chiusura del sistema 5 punti

Il malfunzionamento del blocchetto di chiusura può causare lesioni. Non utilizzare olio o altri lubrificanti su nessun componente del blocchetto di chiusura del sistema a 5 punti. I malfunzionamenti del blocchetto di chiusura sono generalmente causati da un accumulo di sporco, come briciole o altre piccole particole.

Segni di malfunzionamento del blocchetto sono:

- Le linguette della fibbia possono essere staccate solo a fatica quando si preme il tasto rosso.
- Le linguette non si agganciano saldamente nella fibbia (ciò significa che vengono spinte verso l'esterno quando si cerca di premerle).
- Le linguette si agganciano, ma non si sente nessun clic.
- Le linguette possono essere inserite solo a fatica (si nota una certa resistenza).
- La fibbia può essere aperta SOLO utilizzando molta forza.

Lavare il blocchetto di chiusura in questo modo per assicurarne il corretto funzionamento:

1. Rimuovere il blocchetto di chiusura del sistema a 5 punti dal seggiolino.
2. Mettere in ammollo il blocchetto di chiusura per almeno un'ora in acqua calda con un detergente delicato. Sciacquarlo a fondo e lasciarlo asciugare all'aria prima di fissarlo nuovamente al seggiolino.

Estimado cliente:

Le felicitamos por la adquisición de este producto. Lea atentamente el siguiente manual y siga cuidadosamente las instrucciones de uso con el fin de evitar posibles daños. La empresa no se responsabiliza de los daños ocasionados por un uso indebido del producto o por haber desatendido las indicaciones de seguridad. Escanee el siguiente código QR para obtener acceso al manual de usuario más reciente y otra información sobre el producto.



CONTENIDO

Información importante 60
Descripción 62
Preparación y funciones 64
Montaje 66
Cómo desmontar la silla infantil del coche 69
Desmontar y montar con el cinturón de 5 puntos 70
Cuidado y mantenimiento 72

FABRICANTE

Manufacturer | Fabricante | Fabricant | Produttore

Chal-Tec GmbH, Wallstraße 16, 10179 Berlín, Alemania.

**Importador para Gran Bretaña | Importador para Gran Bretaña |
Importatore per la Gran Bretagna**

Berlin Brands Group UK Limited
PO Box 42
272 Kensington High Street
London, W8 6ND
Reino Unido

INFORMACIÓN IMPORTANTE

Idoneidad

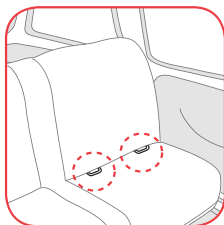

Este sistema de retención infantil es adecuado para niños de 40 a 150 cm. (desde el nacimiento hasta aproximadamente 12 años).

ISOFIX: Fijación fija para la conexión entre el asiento infantil para automóviles y los asientos del vehículo con dos anclajes rígidos según el Reglamento CEPE nº 14.01 de la ONU.

Este sistema de retención infantil es adecuado para su uso en vehículos equipados con un cinturón de 3 puntos homologado según el Reglamento UN nº 16 de la CEPE u otras normas equivalentes.

Aprobación

Este sistema de retención infantil ha sido homologado según la norma UN R129/03 y es apto para uso general en vehículos y compatible con la mayoría de los asientos de vehículos.

40-105 cm Instalación orientada hacia atrás con ISOFIX y pie de apoyo

Este sistema de retención infantil está clasificado para asientos infantiles universales integrales equipados con ISOFIX (i-Size) es adecuado para su instalación en los asientos de los vehículos enumerados en la "Lista de vehículos compatibles". En caso de duda, póngase en contacto con el fabricante del sistema de retención infantil o con el distribuidor. La clase de tamaño ISOFIX a la que está destinado este dispositivo es de 40 a 105 cm.

76 - 105 cm Instalación orientada hacia adelante con ISOFIX y pie de apoyo

Se trata de un "Sistema de retención infantil ISOFIX universal integral" (i-Size). Está homologado según el Reglamento CEPE R129 (serie de enmiendas) para uso general en vehículos con sistemas de anclaje ISOFIX. Se adapta a vehículos con anclajes ISOFIX (según se especifica en el manual del vehículo), en función de la categoría del asiento infantil y del equipamiento. Las clases de peso y de talla ISOFIX a las que está destinado este dispositivo son: de 76 a 105 cm.

100-150 cm Instalación orientada hacia delante, con dos opciones:

- 1) con cinturón de seguridad de 3 puntos
- 2) con cinturón de seguridad de 3 puntos e ISOFIX

Este sistema de retención infantil está clasificado para su uso con "sistemas universales de retención infantil ampliados no integrados (asiento elevador i-Size)" y es adecuado para vehículos con asientos i-Size

. Este sistema de retención infantil es adecuado para su uso en vehículos equipados con un cinturón de 3 puntos homologado según la ordenanza ECE nº 16 de la CEPE u otras normas equivalentes. En caso de duda, póngase en contacto con el fabricante del sistema de retención infantil o con el distribuidor.

VEHÍCULO	ASIENTO DELANTERO	ASIENTO TRASERO	
(Modelo)	exterior	Centro	
	sí	sí	sí

INSTRUCCIONES Y ADVERTENCIAS DE SEGURIDAD

- Lea atentamente todo el manual de instrucciones antes de utilizar el asiento infantil.
- Una instalación incorrecta puede poner en peligro la vida de su hijo.
- El asiento no debe instalarse nunca en un asiento de pasajero equipado con airbag. Esto puede ser muy peligroso.
- Es muy importante que el cinturón de seguridad esté colocado correctamente.
- No realice nunca modificaciones o ampliaciones no autorizadas en el producto.
- No utilice nunca el asiento infantil para automóviles si ha sufrido un accidente o ha sido sometido a cargas pesadas.
- No deje nunca a los niños solos en el asiento.
- Las piezas del asiento infantil para automóviles pueden calentarse con la luz solar directa. Cúbralas con un paño para evitarlo.
- Asegúrese de que su hijo no juegue nunca con la hebilla, ya que no está completamente cerrada.
- Asegúrese de que todos los demás pasajeros, el equipaje y el resto de objetos estén bien sujetos.
- NO utilice la silla de auto para niños sin la funda. Sólo se pueden utilizar las cubiertas aprobadas por el fabricante.
- El asiento infantil debe estar asegurado con un cinturón de seguridad o ISOFIX y una correa de sujeción superior incluso cuando no se utilice. En caso de emergencia, el niño puede liberarse rápidamente pulsando el botón rojo del asiento.
- Las piezas rígidas y las piezas de plástico del asiento infantil deben montarse e instalarse de forma que no puedan quedar atrapadas por un asiento en movimiento o en una puerta del vehículo durante el uso diario del vehículo.
- No sustituya nunca por una funda que no sea la recomendada por el fabricante, ya que es una parte esencial de la función de retención.
- Guarde este asiento infantil para el automóvil en un lugar seguro cuando

- no lo utilice. Evite colocar objetos pesados sobre ella.
- La mayoría de los accidentes se producen en trayectos cortos. No caigas en la tentación de no utilizar el asiento sólo porque no vas muy lejos.
- Mantén la bolsa de plástico alejada de tu hijo, ya que puede provocar asfixia.
- No exponga el asiento infantil a sustancias corrosivas. Limpie el cuerpo de plástico del asiento infantil con una toalla húmeda.
- Asegúrese de que el cinturón de seguridad del asiento infantil esté ajustado en una posición adecuada y compruebe que el cinturón no esté retorcido.
- Asegúrese de que el cinturón ventral esté colocado bajo sobre la pelvis.
- No utilice este producto de segunda mano ya que no conoce su historia.

Los niños están más seguros cuando van sujetos en los asientos traseros del vehículo que en los delanteros. NO utilice este sistema de retención infantil en un asiento delantero del pasajero con airbag frontal. Puede utilizar el asiento infantil para automóviles como ilustrador. Consulte las instrucciones del asiento i-Size en el manual del fabricante del vehículo.

⚠ Si el airbag está activado, el asiento infantil no debe utilizarse en el asiento



delantero del acompañante.

⚠ Sólo para asientos con cinturones de tres puntos.

DESCRIPCIÓN

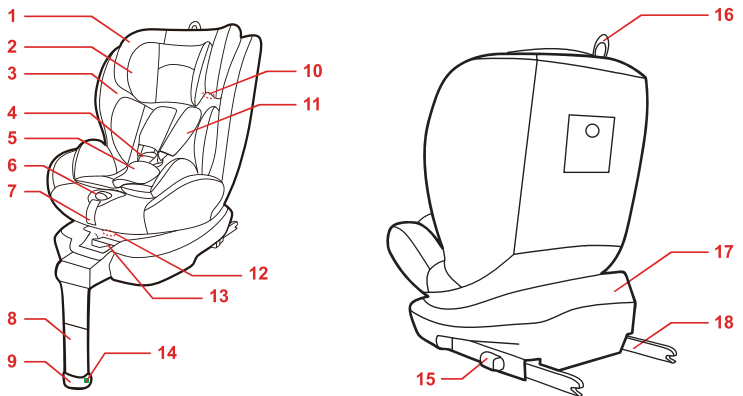

- 1 Reposacabezas
- 2 Reposacabezas pequeño
- 3 Tapicería interior
- 4 Hebilla
- 5 Almohadilla para la entretierna
- 6 Ajuste cinturón central
- 7 Correa de ajuste
- 8 Pie de apoyo
- 9 Indicador
- 10 Holgura guía cinturón adulto
- 11 Cinturones para el hombro
- 12 Asa para inclinación del respaldo
- 13 Botón de rotación
- 14 Botón ISOFIX
- 15 Asa del reposacabezas
- 16 Asa del reposacabezas
- 17 Silla de coche para niños
- 18 Conexión ISOFIX

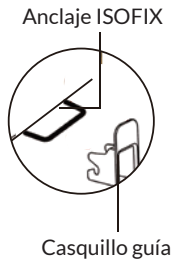
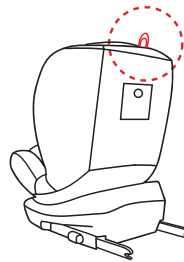
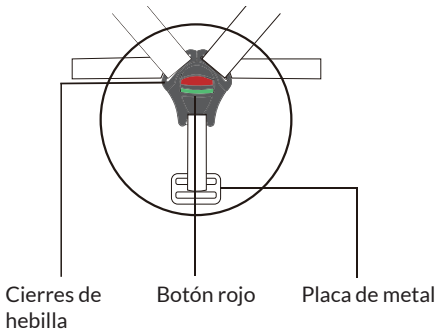

Cinturón de 3 puntos en el vehículo

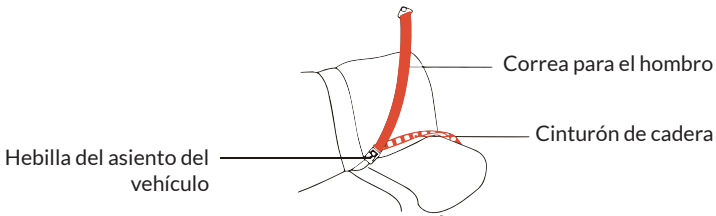

PREPARACIÓN Y FUNCIONES

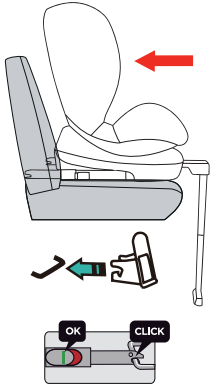

1 Preparación de la conexión ISOFIX

1. Si su automóvil no está equipado con la toma de guía ISOFIX, introduzca la toma de guía en el anclaje ISOFIX.

CONSEJO: Los anclajes ISOFIX están situados entre el respaldo y el cojín del asiento.

2. Pulse el botón ISOFIX hacia atrás hasta la posición más larga.

2 Preparar la pata de apoyo

1. Gire la pata de apoyo 90 grados desde la parte inferior de la base y extráigala hasta que oiga un "clic".
2. Pulse el botón de ajuste para regular la altura de la pata de apoyo.

3 Ajuste del arnés y del reposacabezas

3.1 Ajuste del arnés y del reposacabezas en la posición de arnés de 5 puntos (de 40 a 105 cm).

1. Presione el regulador central y tire de los tirantes hacia usted. (No tire de las hombreras). Afloje el cinturón de 5 puntos hasta el tope.
2. Tire hacia arriba de la palanca de ajuste mientras sube o baja el reposacabezas hasta la posición deseada.

El ajuste de la altura del reposacabezas permite que los cinturones de los hombros pasen a la misma altura que los hombros del niño.

3.2 Reposacabezas regulable (de 100 cm a 150 cm)

1. Asegúrese de retirar el arnés de 5 puntos.
2. Asegúrese de retirar la almohadilla.
3. Presione la palanca de ajuste en el sentido de la flecha para desbloquear el reposacabezas y, a continuación, ajuste el reposacabezas hacia arriba o hacia abajo hasta la posición deseada. Al soltar la palanca, el reposacabezas se bloquea automáticamente.
4. El reposacabezas está en la posición correcta cuando la parte diagonal del cinturón de 3 puntos del automóvil está sobre los hombros del niño y cuando caben 2 dedos entre el cinturón del reposacabezas y el hombro del niño.

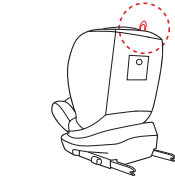

4 Utilización de la rotación de 360

4.1 Para girar 180° hacia atrás (de 40 a 105 cm hacia atrás).

1. Tire del pomo hacia fuera para liberar el asiento infantil para el automóvil y, a continuación, gírelo 90° para que el asiento infantil para el automóvil quede bloqueado automáticamente.
2. Para volver a la posición orientada hacia atrás: Tire del mando hacia fuera para liberar el asiento infantil para automóviles y, a continuación, gire el asiento infantil para automóviles 180° hasta la posición orientada hacia atrás, en la que el asiento infantil para automóviles se bloquea automáticamente.
3. Asegúrese de que el asiento infantil para automóviles está en la posición orientada hacia atrás y totalmente reclinado.
4. Compruebe el pie de apoyo.

4.2 Para girar 180° en sentido contrario a la marcha (de 40 a 105 cm) en sentido de la marcha (de 76 cm a 150 cm en sentido de la marcha)

1. Tire del botón hacia fuera para desbloquear el asiento infantil para automóviles y, a continuación, gírelo 180° para que el asiento infantil para automóviles se bloquee automáticamente.
2. Asegúrese de que el asiento infantil para automóviles esté en posición orientada hacia delante y en la posición de reclinado deseada.

4.3 Posición hacia delante (de 76 cm a 150 cm)

1. Tire de la empuñadura de rotación para empujar el asiento infantil para automóviles y, a continuación, coloque el asiento infantil para automóviles en una de las cinco posiciones orientadas hacia delante. Después de soltar la empuñadura, el asiento infantil para automóviles se bloquea automáticamente.
2. Asegúrese de que el asiento infantil para automóviles está en la posición orientada hacia delante y en la posición de reclinado deseada. 76-105 cm puede ajustar el respaldo en 3 posiciones. Si el niño mide entre 100 y 150 cm, el respaldo sólo puede ajustarse en la posición 1.

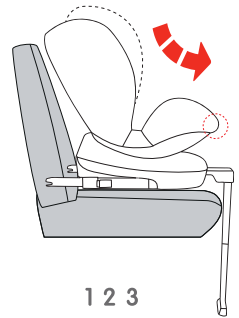

MONTAJE

ADVERTENCIA:

- No utilizar en el sentido de la marcha hasta que la estatura del niño supere los 75 cm.
- Si el automóvil está equipado con airbag activo en el asiento delantero, NO utilice el asiento infantil en sentido contrario a la marcha.

1 Instalación en sentido contrario a la marcha

1.1 (40-105 cm, desde el nacimiento hasta aprox. 15 meses) con arnés de 5 puntos+ ISOFIX + pie de apoyo

1. Prepare la conexión ISOFIX.
2. Preparar el pie de apoyo.
3. Asegúrese de que el arnés de 5 puntos está instalado correctamente y asegúrese de que el arnés de 5 puntos está ajustado correctamente.
4. Ajuste el asiento infantil para automóviles en la posición de inclinación máxima y asegúrese de que el mecanismo de inclinación esté bien bloqueado.
5. Gire el asiento infantil para automóviles en sentido contrario a la marcha hacia la parte trasera del automóvil. Asegúrese de que el asiento infantil esté en la posición orientada hacia atrás y que el mecanismo de giro esté bien bloqueado.
6. Asegúrese de que el asiento infantil esté en posición totalmente reclinada.
7. Asegúrese de que el indicador ISOFIX se enciende en verde.
8. Apriete el asiento infantil contra el respaldo con una presión firme y uniforme en ambos lados.
9. Los niños de entre 40 y 75 cm de estatura necesitan un cojín. Retire el cojín si el niño mide más de 75 cm.

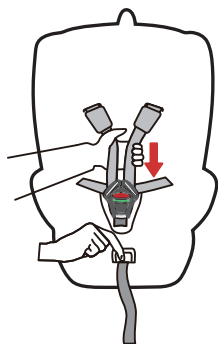
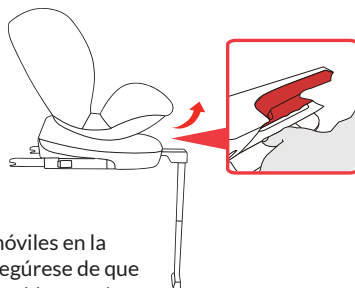

1.2 Sujeción del niño con el arnés de 5 puntos

1. Pulse el botón rojo para abrir el cierre del arnés de 5 puntos y pulse el regulador central para sacar las correas de los hombros. No tire de las hombreras.
2. Coloque al niño en el asiento infantil para el automóvil y asegúrese de que su espalda está apoyada en el respaldo del asiento infantil para el automóvil.
3. Junte los dos cierres de la hebilla e introdúzcalos en la hebilla del arnés de 5 puntos. Se oye un "clic" en cuanto la hebilla queda abrochada.
4. Tire de la correa de ajuste hacia usted hasta que el arnés quede plano y ajustado contra el cuerpo de su hijo.

Para garantizar la seguridad de su hijo, debe realizar las siguientes comprobaciones antes de cada viaje:

- Los conectores ISOFIX están bien encajados en los anclajes y los indicadores están completamente iluminados en verde.
- El sistema de retención infantil está apoyado contra el respaldo del asiento del automóvil.
- El arnés de 5 puntos queda bien ajustado al niño. Asegúrese de que no quepa más de un dedo entre el arnés y el cuerpo del niño, aproximadamente 1 cm. Si hay más espacio, apriete el arnés.
- Las correas no están retorcidas.
- Las correas están en la posición correcta sobre los hombros del niño.
- Los cinturones subabdominales deben estar colocados lo suficientemente abajo para que encierren firmemente la pelvis.
- La hebilla del arnés de 5 puntos está correctamente cerrada.

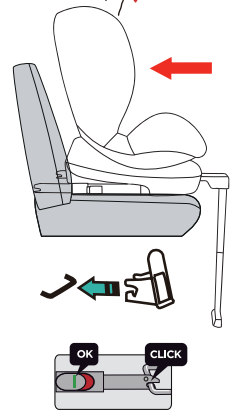
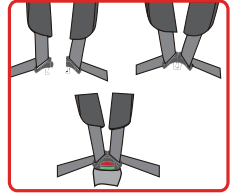

2 Instalación en sentido de la marcha

2.1 (76-105 cm, de aprox. 9 meses a 4 años) con arnés de 5 puntos+ISOFIX

1. Prepare el ISOFIX.
2. Asegúrese de que el arnés de 5 puntos está correctamente instalado.
3. Asegúrese de que el arnés de 5 puntos está colocado de manera correcta.
4. Ajuste el asiento infantil para vehículos en la posición de reclinado deseada y asegúrese de que el mecanismo de reclinado esté bien bloqueado.
5. Asegúrese de que el asiento infantil para automóviles esté en posición orientada hacia delante y que el mecanismo de giro esté bien bloqueado.
6. Coloque el sistema de retención infantil en el asiento infantil para automóviles en la posición orientada hacia delante.
7. Monte el ISOFIX y asegúrese de que el indicador se enciende en verde.
8. Empuje el sistema de retención infantil contra el respaldo ejerciendo una presión firme y uniforme en ambos lados.
9. Asegure al niño en el asiento infantil con el arnés de 5 puntos.
10. Prepare la correa de sujeción después de asegurar al niño con el arnés de 5 puntos en el sentido de la marcha y siga los pasos descritos en el punto 2.2.

Para garantizar la seguridad de su hijo, debe realizar las siguientes comprobaciones antes de cada viaje:

- Los conectores ISOFIX están bien encajados en los anclajes y los dos indicadores están completamente encendidos en verde.
- El sistema de retención infantil está apoyado contra el respaldo del asiento del automóvil.
- El arnés de 5 puntos queda bien ajustado al niño. Asegúrese de que no quepa más de un dedo entre el arnés y el cuerpo del niño, aproximadamente 1 cm. Si hay más espacio, apriete el arnés.
- Las correas no están retorcidas.
- Las correas están en la posición correcta sobre los hombros del niño.
- Los cinturones de cadera deben estar colocados lo suficientemente abajo para que encierren firmemente la pelvis.
- La hebilla del arnés de 5 polos está correctamente abrochada.

2.2 (100-150 cm, de 3 a 12 años) Instalación en sentido de la marcha con dos opciones: 1) con cinturón de 3 puntos 2) con cinturón de 3 puntos e ISOFIX

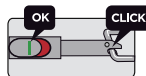
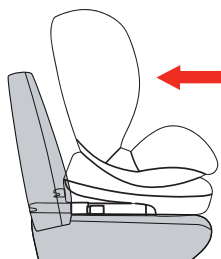

- Asegúrese de que el arnés de 5 puntos se desinstala correctamente. Asegúrese de que el pie de apoyo de la parte inferior de la base está cubierto.
- Ajuste el asiento infantil para automóviles en la posición deseada y asegúrese de que el mecanismo de reclinado esté bien bloqueado.
- Asegúrese de que el asiento infantil para automóviles esté en posición orientada hacia delante y que el mecanismo de giro esté bien bloqueado.
- Coloque el sistema de retención infantil en el asiento infantil para automóviles en la posición orientada hacia delante.
- Introduzca el anclaje ISOFIX y asegúrese de que el indicador esté verde. (Opción 2)
- Empuje el sistema de retención infantil contra el respaldo ejerciendo una presión firme y uniforme en ambos lados.

2.3 Asegure al niño en el vehículo con el cinturón de 3 puntos de anclaje



1. Coloque al niño en el asiento infantil para coche.
2. Tire del cinturón de 3 puntos del vehículo hasta el tope y guíelo alrededor de la parte delantera del niño y cierre el cierre del asiento del vehículo.
3. Coloque el cinturón de hombro y el cinturón subabdominal en el mismo lado del cierre del asiento del vehículo, por debajo del reposabrazos y a través de la ranura roja de guía del cinturón del asiento infantil.
4. Coloque la sección del cinturón de cadera en el lado opuesto del asiento infantil para el automóvil a través de la ranura roja de guía del cinturón.
5. Asegúrese de que el cinturón de hombro del cinturón de 3 puntos pase por encima de la clavícula del niño y no por delante de su cuello.

Consejo: si es necesario, ajuste el reposacabezas para que el cinturón de

seguridad descance correctamente sobre los hombros del niño.

Para garantizar la seguridad de su hijo, debe realizar los siguientes controles antes de cada viaje:

- Los conectores ISOFIX están bien encajados en los anclajes y los dos indicadores están completamente encendidos en verde.
- El asiento infantil para automóviles está fijado al respaldo del asiento del vehículo.
- El cinturón de hombro del cinturón de 3 puntos y el cinturón de cadera del lado de la hebilla del asiento del vehículo se pasan por el hueco rojo de la guía del cinturón.
- El cinturón de cadera del lado opuesto a la hebilla del asiento del vehículo se pasa por la ranura guía roja del cinturón.
- El cinturón de hombro del cinturón de seguridad del vehículo se coloca sobre la clavícula del niño y no delante de su cuello.
- Todos los cinturones de cadera deben llevarse bajos para que la pelvis quede sujeta con firmeza.
- El cinturón de 3 puntos del vehículo está tenso y no torcido en ningún punto.

CÓMO DESMONTAR LA SILLA INFANTIL DEL COCHE

ISOFIX

1. Pulse los botones de liberación ISOFIX para soltar los conectores ISOFIX y vuelva a introducir los conectores ISOFIX en la base del asiento infantil.
2. Retire Simone el asiento infantil para automóvil del asiento del automóvil.

Cinturón de seguridad de 3 puntos + ISOFIX

1. Suelte la lengüeta de la hebilla del cierre del asiento del vehículo. Desenrosque el cinturón de 3 puntos del vehículo del asiento infantil y deje que se retraiga.
2. Pulse los botones de liberación ISOFIX para soltar los conectores ISOFIX y vuelva a introducir los conectores ISOFIX en la base del asiento infantil.
3. Retire el asiento infantil del asiento del automóvil.

DESMONTAR Y MONTAR CON EL CINTURÓN DE 5 PUNTOS

1 Desmontar el arnés de 5 puntos

1. Presione el regulador central y tire de las correas de los hombros hacia usted para extender al máximo el arnés de 5 puntos. No tire de las hombreras.
2. Tire de la palanca de ajuste hacia arriba mientras deslice el reposacabezas hacia abajo hasta la posición adecuada.
3. Dé la vuelta al asiento infantil para automóviles de forma que el respaldo quede orientado hacia usted.
4. Abra la tapa trasera.
5. Coloque los lazos de las correas del arnés de los hombros sobre la placa de articulación.
6. Abra la tapa trasera de la fuente.

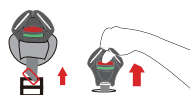
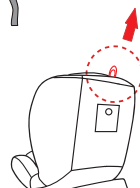
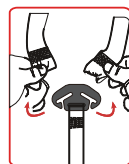
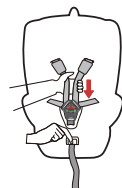

Gire el asiento infantil para el automóvil de modo que la parte delantera quede orientada hacia usted.

1. Saque los cinturones y las hombreras de las ranuras del reposacabezas por delante.
2. Desmonte los cinturones de hombro de la hebilla del cinturón de seguridad.

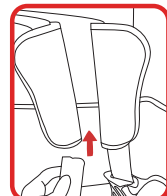
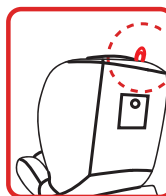
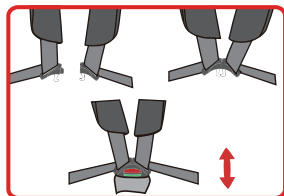
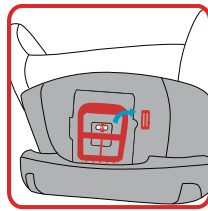
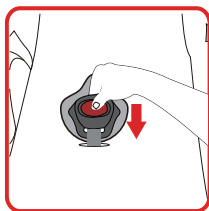

3. Gire verticalmente la placa metálica y sáquela de la carcasa, desmonte la hebilla del cinturón de 5 puntos.

4.

2 Montaje del arnés de 5 puntos

1. Coloque el arnés de 5 puntos en la almohadilla de la entrepierna.
2. Dé la vuelta a la lengüeta metálica del arnés de 5 puntos e introdúzcala en la carcasa.
3. Junte los dos cierres de la hebilla e introdúzcalos en la hebilla del cinturón de 5 puntos. Se oye un "clic" cuando la hebilla queda bloqueada.
4. Tire de la palanca de ajuste hacia arriba y, al mismo tiempo, empuje el reposacabezas hasta que los orificios queden enrasados.
5. Pase las dos correas de los hombros por las hombreras.
6. Pase las presillas de ambos cinturones de hombro y de las hombreras por las ranuras del reposacabezas. Las trabillas de las hombreras deben quedar debajo de las trabillas del arnés de los hombros.

Dé la vuelta al asiento infantil para automóviles de forma que el respaldo quede orientado hacia usted.

1. Abra la tapa superior de la parte de detrás.
2. Coloque los lazos de las correas del arnés de los hombros sobre la placa de articulación.
3. Cierre la tapa posterior.

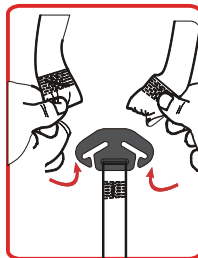
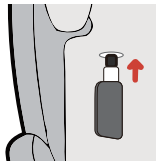

CUIDADO Y MANTENIMIENTO

Cuidado de la hebilla del cinturón de 5 puntos

El fallo de la hebilla del cinturón de seguridad puede provocar lesiones. No utilice aceite ni otros lubricantes en ninguna parte de la hebilla del cinturón de 5 puntos. El mal funcionamiento de la hebilla del cinturón de seguridad suele deberse a la acumulación de contaminantes, como migas de comida u otras partículas pequeñas.

Los signos de un mal funcionamiento de la hebilla del cinturón de seguridad son:

- Los cierres de la hebilla tardan en soltarse cuando se pulsa el botón rojo.
- Los cierres de la hebilla no se bloquean con seguridad en la hebilla (es decir, vuelven a salir despedidos cuando intenta introducirlos).
- Los cierres de la hebilla encajan sin que se oiga un "clic".
- Los cierres de la hebilla son difíciles de insertar (siente resistencia).
- La hebilla se abre SÓLO cuando se aplica una fuerza extrema.

Lavar la hebilla para que funcione como es debido:

1. Retire la hebilla del arnés de 5 puntos del asiento infantil para el automóvil.
2. Sumerja la hebilla del arnés de 5 puntos en agua caliente con detergente suave durante al menos una hora. Aclárela y déjela secar al aire antes de volver a colocarla en el asiento infantil para vehículos.

Geachte klant,

Gefeliciteerd met de aanschaf van dit apparaat. Lees de hierna volgende handleiding aandachtig door en volg de instructies op om schade te voorkomen. Voor schade veroorzaakt door het niet in acht nemen van de instructies of door onjuist gebruik nemen wij geen verantwoordelijkheid. Scan de QR code voor toegang tot de meest actuele gebruikershandleiding en voor meer informatie over het artikel.



INHOUD

Belangrijke informatie 74
Overzicht 76
Vorbereiding en functies 78
Installatie 80
Verwijderen van het autostoeltje 83
Verwijderen en installeren van de 5-puntsgordel 84
Verzorging en onderhoud 86

FABRIKANT

Manufacturer | Fabricante | Fabricant | Produttore | fabrikant

Chal-Tec GmbH, Wallstraße 16, 10179 Berlijn, Duitsland

Importeur für Großbritannien | Importer for Great Britain | Importador para Gran Bretaña | Importateur pour la Grande Bretagne | Importatore per la Gran Bretagna | Importeur voor Groot-Brittanië

Berlin Brands Group UK Limited
PO Box 42
272 Kensington High Street
London, W8 6ND
Verenigd Koninkrijk

BELANGRIJKE INFORMATIE

1 Geschiktheid

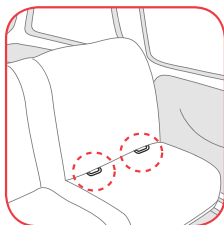

Dit kinderzitje is geschikt voor kinderen van 40 tot 150 cm. (vanaf de geboorte tot ongeveer 12 jaar).

ISOFIX: Vaste bevestiging voor verbinding tussen kinderautostoeltje en autostoelen met twee stevige verankeringen volgens UN ECE-reglement nr. 14. 01.

Dit kinderbeveiligingssysteem is geschikt voor gebruik in voertuigen die zijn voorzien van een driepuntsgordel die is goedgekeurd naar de norm UN ECE Nr. 16 of andere gelijkwaardige normen.

2 Goedkeuring

Dit kinderbeveiligingssysteem is goedgekeurd conform de norm UN R129/03 en is geschikt voor algemeen gebruik in voertuigen en compatibel met de meeste autostoelen.

40-105 cm achterwaarts gerichte installatie met ISOFIX + steunvoet

Dit kinderbeveiligingssysteem is geschikt voor integrale universele kinderzitjes die van ISOFIX zijn voorzien (i-Size) en geclassificeerd voor de bevestiging op de zitplaatsen van de in de 'lijst met compatibele voertuigen' genoemde voertuigen. Neem in geval van twijfel contact op met de fabrikant van het kinderbeveiligingssysteem of met de verkoper. De ISOFIX-maatklasse die voor dit systeem bedoeld is, gaat van 40 tot 105 cm.

76-105 cm voorwaarts gerichte installatie met ISOFIX + steunvoet

Dit is een 'Integraal universeel ISOFIX-kinderbeveiligingssysteem' (i-Size). Het is conform UN ECE verordening R129 (gewijzigde serie) goedgekeurd voor algemeen gebruik in voertuigen met ISOFIX-verankeringsystemen. Het past in voertuigen met ISOFIX-verankeringspunten (zoals aangegeven in de handleiding van de auto), afhankelijk van de categorie van het kinderzitje en de uitrusting. De gewichtsklasse en ISOFIX-klasse voor grootte, waarvoor dit systeem bedoeld is, zijn: van 76 tot 105 cm.

100-150 cm installatie naar voren gericht, met twee opties:

- 1) met 3-punts autogordel
- 2) met 3-punts gordel en ISOFIX

Dit kinderbeveiligingssysteem is geclassificeerd voor gebruik met 'niet-geïntegreerde universele verlengde kinderbeveiligingsstemen (i-Size stoelverhoger)' en is geschikt voor voertuigen met i-Size zitplaatsen. Dit kinderbeveiligingssysteem is geschikt voor gebruik in voertuigen zijn voorzien van een driepuntsgordel die is goedgekeurd conform de norm UN ECE Verordening nr. 16 of andere gelijkwaardige normen. Neem in geval van twijfel contact op met de fabrikant van het kinderbeveiligingssysteem of met de verkoper.

VOERTUIG	BIJRIJDERSPLAATS	ACHTERBANK	
(Model)	Buiten	Midden	
	Ja	ja	Ja

VEILIGHEIDSVOORSCHRIFTEN EN WAARSCHUWINGEN

- Lees de hele gebruiksaanwijzing zorgvuldig door voordat je het kinderzitje gebruikt.
- Onjuiste installatie kan het leven van je kind in gevaar brengen.
- Het zitje mag nooit worden gemonteerd op een passagiersstoel die is uitgerust met een airbag. Dat kan zeer gevaarlijk zijn.
- Het is heel belangrijk dat de veiligheidsgordel op de juiste manier wordt geleid.
- Breng nooit ongeoorloofde wijzigingen of toevoegingen aan het product aan.
- Gebruik het autostoeltje nooit als het een ongeluk heeft gehad of zwaar was belast.
- Laat uw kinderen nooit zonder toezicht achter in het zitje.
- Delen van het autokinderstoeltje kunnen bij direct zonlicht heet worden. Bedek ze met een doek om dit te voorkomen.
- Zorg ervoor dat uw kind nooit met de gesp speelt omdat deze niet volledig gesloten is.
- Vergewis u ervan dat alle andere passagiers, de bagage en losse voorwerpen volgens de voorschrift zijn vastgemaakt.
- Gebruik het kinderautostoeltje nooit zonder de bekleding. Alleen door de fabrikant goedgekeurde bekledingen mogen worden gebruikt.
- Het kinderautostoeltje moet worden bevestigd met de veiligheidsgordel als het niet wordt gebruikt. In geval van nood kan uw kind snel worden losgemaakt door op de rode knop op de stoel te drukken.
- De onbuigzame en kunststof onderdelen van het kinderzitje moeten zo zijn geplaatst en geïnstalleerd dat zij tijdens het dagelijkse gebruik van het voertuig niet door een bewegende stoel of autodeur beklemd kunnen raken.
- Nooit door een andere dan die welke door de fabrikant aanbevolen bekleding vervangen, aangezien die een essentieel onderdeel vormt van de beveiligingsfunctie.
- Bewaar het kinderautostoeltje op een veilige plaats wanneer het niet in gebruik is. Vermijd er zware voorwerpen op te zetten.

- De meeste ongelukken gebeuren op korte ritten. Laat u dus niet verleiden om het stoeltje niet te gebruiken, alleen omdat u niet zo ver rijdt.
- Houd de plastic zak uit de buurt van je kind, want dit kan tot verstikking leiden.
- Stel het kinderzitje niet bloot aan bijtende stoffen. Reinig de plastic behuizing van het kinderzitje met een vochtige handdoek.
- Zorg ervoor dat de veiligheidsgordel van het kinderzitje in een geschikte positie staat en wees er zeker van dat de gordel niet gedraaid is.
- Zorg ervoor dat de heupgordel laag over het bekken wordt gelegd.
- Gebruik dit product niet tweedehands aangezien u de geschiedenis ervan niet kent.

Kinderen zitten veiliger als ze op de achterbank van het voertuig met een gordel zijn vastgemaakt dan voorin op de passagiersstoel. Gebruik dit kinderbeveiligingssysteem NIET op een passagiersstoel voorin met een front airbag. U kunt uw kinderautostoeltje als illustrator gebruiken. De instructies voor het i-Size zitje staan in de handleiding van de autofabrikant.

⚠ Wanneer de airbag geactiveerd is, mag het kinderzitje niet op de passagiersstoel worden gebruikt.



⚠ Alleen voor stoelen met driepuntsgordels.

OVERZICHT

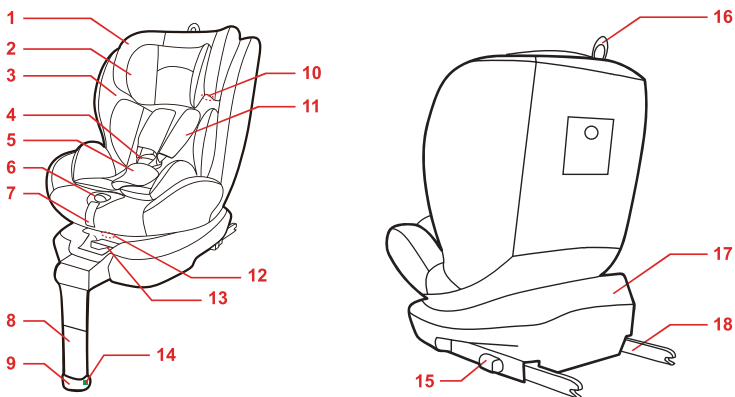

- | | |
|-----------------------------------|--|
| 1 Hoofdsteun | volwassenen |
| 2 Kleine hoofdsteun | 11 Schouderriem |
| 3 Binnenbekleding | 12 Handgreep voor verstellen van de rugleuning |
| 4 Gesp | 13 Knop draaien |
| 5 Kruiskussen | 14 ISOFIX knop |
| 6 Centrale gordelafstelling | 15 Handgreep hoofdsteun |
| 7 Verstelriem | 16 Handgreep hoofdsteun |
| 8 Voetsteun | 17 Kinderautostoel |
| 9 Weergave | 18 ISOFIX-aansluiting |
| 10 Opening veiligheidsgordel voor | |

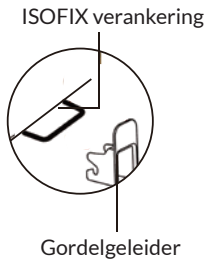
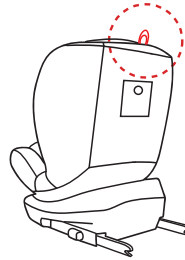
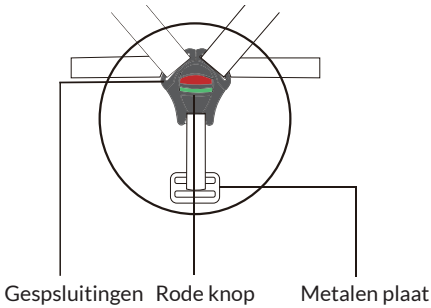

3-puntsgordel in de auto

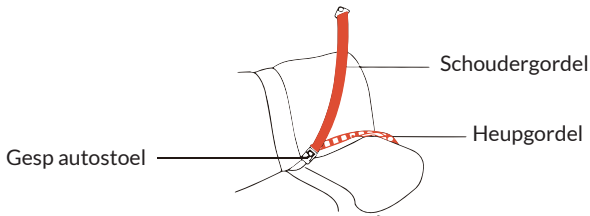

VOORBEREIDING EN FUNCTIES

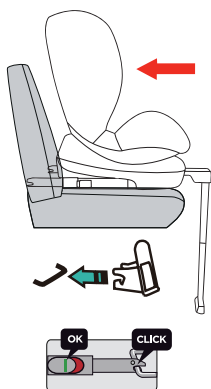

1 ISOFIX-aansluiting voorbereiden

1. Als uw auto niet is uitgerust met de ISOFIX-gordelgeleider, plaats dan de gordelgeleider in de ISOFIX-verankerung

TIP: ISOFIX-verankeringspunten bevinden zich tussen de rugleuning en het zitkussen.

2. Druk de ISOFIX-knop naar achteren in de langste positie.

2 Voetsteun voorbereiden

1. Draai de voetsteun 90 graden vanaf de onderkant van de sokkel uit en trek hem uit tot u een 'klik' hoort.
2. Druk op de regelknop om de hoogte van de voetsteun te regelen.

3 Harnas en hoofdsteun instellen

3.1 Instellen van tuigje en hoofdsteun in de 5-puntsgordel bevestiging (van 40 tot 105 cm)

1. Druk op de centrale gordelversteller en trek de schoudergordels naar u toe. (Niet aan de schouderkussens trekken) De 5-puntsgordel zo ver mogelijk losmaken.
2. Trek de verstelgreep naar boven terwijl u de hoofdsteun omhoog of omlaag duwt tot de gewenste positie.

Door de hoogte van de hoofdsteun aan te passen, komen de schoudergordels op gelijke hoogte met de schouders van het kind.

3.2 Verstelbare hoofdsteun (van 100 cm tot 150 cm)

1. Zorg ervoor dat de 5-punts tuigje verwijderd is.
2. Zorg ervoor dat het kussen verwijderd is.
3. Druk de verstelgreep in de richting van de pijl om de hoofdsteun te ontgrendelen en stel de hoofdsteun vervolgens omhoog of omlaag af in de gewenste stand. Wanneer u deze greep loslaat, wordt de hoofdsteun automatisch op zijn plaats vergrendeld.
4. De hoofdsteun bevindt zich in de juiste positie wanneer het diagonale gordeldeel van de driepuntsgordel van de auto zich op de schouders van het kind bevindt en wanneer er 2 vingers tussen de schoudergordel van de hoofdsteun en de schouder van het kind passen.

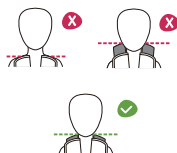

4 Gebruik van de 360° draaifunctie

4.1 Voor het 180° achterwaarts draaien (van 40 tot 105 cm achteruit gericht)

1. Trek de draaiknop naar buiten om de kinderautostoel te ontgrendelen, draai de het kinderautostoeltje vervolgens 90° waarbij het kinderautostoeltje automatisch wordt vergrendeld.
2. Om terug te draaien in de achterwaarts gerichte positie: trekt U de draaiknop naar buiten om het kinderautostoeltje los te maken, draai het kinderzitje vervolgens 180° terug naar de achterwaarts gerichte positie waar het kinderautostoeltje automatisch op zijn plaats vergrendelt.
3. Zorg ervoor dat het kinderautostoeltje achterwaarts gericht is en volledig in de achteroverleunende positie ligt.
4. Controleer de voetsteun.

4.2 Om 180° te draaien in achterwaartse positie (van 40 tot 105 cm) naar voorwaartse positie (van 76 cm tot 150 cm voorwaarts gericht)

1. Trek de knop naar buiten om de kinderautostoel te ontgrendelen, draai de het kinderautostoeltje vervolgens 180° waarbij het kinderautostoeltje automatisch wordt vergrendeld.
2. Zorg ervoor dat het kinderautostoeltje voorwaarts gericht is en in de gewenste ligpositie staat.

4.3 Voorwaartse positie (van 76 cm tot 150 cm)

1. Trek aan de rotatiegreep om het kinderautostoeltje te duwen en duwt u dan het kinderautostoeltje in een van de vijf naar voren gerichte posities. Als u de greep heeft losgelaten, dan wordt het kinderautostoeltje automatisch vergrendeld.
2. Zorg ervoor dat het autostoeltje in de voorwaartse positie staat en in de gewenste ligpositie. 76-105 cm kunt U de rugleuning in 3 standen verstellen. Bij een grootte van 100-150 cm kan de rugleuning alleen in stand 1 worden gezet.

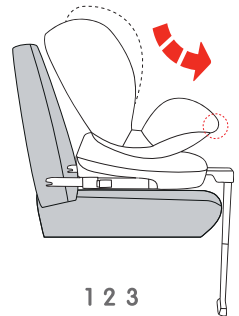

INSTALLATIE

WAARSCHUWING:

- Niet gebruiken in de rijrichting totdat het kind groter is dan 75 cm.
- Als de auto is uitgerust met een actieve airbag op de voorstoel, mag het kinderzitje NIET achterwaarts gericht worden gebruikt.

1 Installatie in achterwaartse positie

1.1 (40-105 cm, vanaf de geboorte tot ca. 15 maanden) met 5-puntsgordel/harnas + ISOFIX + steunvoet

1. Bereid de ISOFIX-aansluiting voor.
2. De steunvoet voorbereiden.
3. Controleer of de 5-puntsgordel correct is geïnstalleerd en of de 5-puntsgordel correct is afgesteld.
4. Zet het kinderautostoeltje in de maximale ligstand en zorg ervoor dat het buigmechanisme goed vergrendeld is.
5. Draai het kinderautostoeltje tegen de rijrichting in naar de achterkant van de auto. Zorg ervoor dat het kinderzitje in de achterwaartse positie is gericht en dat het draaimechanisme goed vergrendeld is.
6. Zorg ervoor dat het kinderzitje zich in de volledig gebogen positie bevindt.
7. Controleer of het ISOFIX-lampje groen brandt.
8. Druk het kinderzitje aan beide kanten stevig en gelijkmatig tegen de rugleuning.
9. Kinderen met een lichaamslengte tussen 40 en 75 cm hebben een kussen nodig. Kussen wegnemen bij een lichaamslengte langer dan 75 cm.

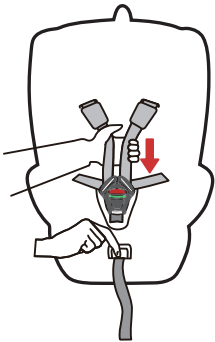
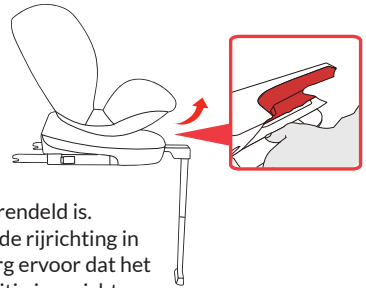

1.2 Veilig vastzetten van uw kind met de 5-puntsgordel

1. Druk op de rode knop om het slot van de 5-puntsgordel te openen en druk op de middelste verstelknop om de schoudergordels eruit te trekken. Niet aan de schouderkussens trekken.
2. Plaats uw kind in het kinderautostoeltje en zorg ervoor dat de rug van uw kind plat tegen de rugleuning van het kinderautostoeltje ligt.
3. Breng de twee gespsluitingen samen en steek ze in het 5-punts gordelslot. Zodra het slot is vergrendeld, is er een hoorbare "klik" te horen.
4. Trek de verstelgordel naar u toe totdat het tuigje plat en strak tegen het lichaam van uw kind ligt.

Om de veiligheid van uw kind te garanderen, moet u voor elke autorit de volgende controles uitvoeren:

- de ISOFIX-invoegeleiders veilig en goed in de verankeringspunten zijn vergrendeld en de veiligheidslampjes allebei volledig groen licht geven.
- het kinderbeveiligingssysteem rust tegen de rugleuning van de autostoel.
- het 5-puntige tuigje ligt strak tegen het kind aan. Zorg ervoor dat er niet meer dan één vinger tussen het tuigje en het lichaam van het kind past, ongeveer 1 cm. Als er meer ruimte is, trek het tuigje dan strakker aan.
- De riemen zijn niet verdraaid.
- De schoudergordels zitten in de juiste positie op de schouders van het kind.
- De heupgordels moeten zo ver onder worden geplaatst dat ze de heupen strak omsluiten.
- De 5-puntsgordelsluiting van het tuigje is goed gesloten.

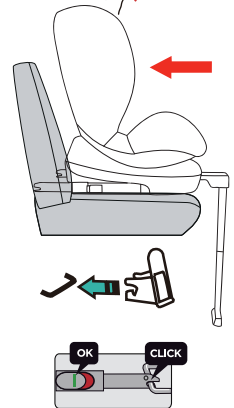
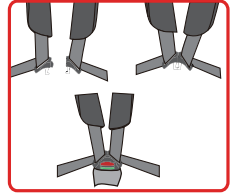

2 Voorwaarts gerichte installatie

2.1 (76-105 cm, van ca. 9 maanden tot 4 jaar) met 5-punts-tuigje+ISOFIX + steunvoet

1. Bereid de ISOFIX voor.
2. Controleer of het 5-punts tuigje correct is geïnstalleerd.
3. Controleer of het 5-punts tuigje correct is ingesteld.
4. Zet het kinderautostoeltje in de gewenste ligstand en zorg ervoor dat het buigmechanisme goed vergrendeld is.
5. Zorg ervoor dat het kinderautostoeltje in de voorwaartse positie is gericht en dat het draaimechanisme goed vergrendeld is.
6. Plaats het kinderbeveiligingssysteem op de autostoel in de rijrichting.
7. Maak de ISOFIX vast en controleer of de het display groen oplicht.
8. Druk het kinderzitje aan beide kanten stevig en gelijkmatig tegen de rugleuning.
9. Zet uw kind vast in het kinderzitje met het 5-puntsgordel tuigje.
10. Bereid de gordel voor nadat u uw kind met het 5-puntsgordel tuigje in de rijrichting hebt vastgezet en volg de stappen beschreven in punt 2.2.

Om de veiligheid van uw kind te garanderen, moet u voor elke autorit de volgende controles uitvoeren:

- de ISOFIX-koppelingpunten veilig en goed in de verankeringen zijn vergrendeld en de veiligheidslampjes allebei volledig groen licht geven.
- het kinderbeveiligingssysteem rust tegen de rugleuning van de autostoel.
- het 5-puntige tuigje ligt strak tegen het kind aan. Zorg ervoor dat er niet meer dan één vinger tussen het tuigje en het lichaam van het kind past, ongeveer 1 cm. Als er meer ruimte is, trek het tuigje dan strakker aan.
- De riemen zijn niet verdraaid.
- De schoudergordels zitten in de juiste positie op de schouders van het kind.
- De heupgordels moeten zo ver onder worden geplaatst dat ze de heupen stevig omsluiten.
- Het 5-puntsgordel tuigje is juist bevestigd.

2.2 (100-150 cm, van 3 tot 12 jaar) installatie voorwaarts gericht met twee opties: 1) met 3-puntsgordel 2) met 3-puntsgordel en ISOFIX

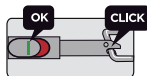
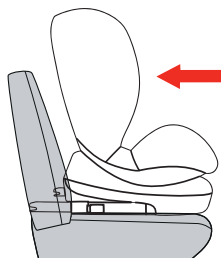

- Controleer of het 5-punts tuigje correct is verwijderd. Zorg ervoor dat de steunpoot aan de onderkant van de basis niet te zien is.
- Zet het kinderautostoeltje in de gewenste stand en zorg ervoor dat het buigmechanisme goed vergrendeld is.
- Zorg ervoor dat het kinderautostoeltje in de voorwaartse positie is gericht en dat het draaimechanisme goed vergrendeld is.
- Plaats het kinderbeveiligingssysteem op de autostoel in de rijrichting.
- Plaats de ISOFIX verankering en controleer of de display groen is. (Optie 2)
- Schuif het kinderautostoeltje aan beide kanten stevig en gelijkmatig tegen de rugleuning.

2.3 Beveilig uw kind in de auto met de 3-puntsgordel

1. Plaats het kind in het kinderautostoeltje.
2. Trek de driepuntsgordel van de auto zo ver mogelijk uit en geleid deze om de voorkant van het kind en sluit de stoelvergrendeling van de auto.
3. Leg de schoudergordel en de heupgordel aan dezelfde kant van het gordelslot van de autostoel, onder de armleuning en door de rode gordelgeleider van het kinderzitje.
4. Plaats het heupgordelgedeelte aan de andere kant van het autostoeltje door de rode gordelgeleider.
5. Zorg ervoor dat de schoudergordel van de 3-puntsgordel over het sleutelbeen van het kind loopt en niet voor de nek van het kind.

Tip: Verstel indien nodig de hoofdsteun om ervoor te zorgen dat de veiligheidsgordel goed op de schouders van het kind rust.

Om de veiligheid van uw kind te garanderen, moet u voor elke autorit de volgende controles uitvoeren:

- de ISOFIX-koppelingpunten veilig en goed in de verankeringen zijn vergrendeld en de veiligheidslampjes allebei volledig groen licht geven.
- Het kinderautostoeltje wordt bevestigd aan de rugleuning van de autostoel.
- De schoudergordel van de 3-puntsgordel en de heupgordel aan de kant van de gesp van de autostoel worden door de opening van de rode gordelgeleidier geleid.
- De heupgordel aan de andere kant van de gesp van de autostoel wordt door de rode gordelgeleider geleid.
- De schoudergordel van de veiligheidsgordel van het voertuig wordt over het sleutelbeen van het kind geplaatst en niet voor de nek van het kind.
- Een heupgordel moeten laag worden gedragen, zodat het bekken strak wordt omsloten.
- De 3-puntsgordel van het voertuig zit strak en is op geen enkel punt gedraaid.

VERWIJDEREN VAN HET AUTOSTOELTJE

ISOFIX

1. Druk de ISOFIX ontregelknoppen om de ISOFIX verbindingen los te maken en schuif de ISOFIX verbindingen terug in de basis van het kinderstoeltje.
2. Haal het kinderstoeltje van de autostoel af.

3-puntsgordel + ISOFIX

1. Maak de gesp van de stoelvergrendeling los. Maak de 3-puntsgordel van de auto los van het kinderzitje van laat deze oprollen.
2. Druk de ISOFIX ontregelknoppen om de ISOFIX verbindingen los te maken en schuif de ISOFIX verbindingen terug in de basis van het kinderstoeltje.
3. Haal het kinderstoeltje van de autostoel af.

VERWIJDEREN EN INSTALLEREN VAN DE 5-PUNTSGORDEL

1. Het 5-punts harnas verwijderen

1. Druk op de middelste verstelknop en trek de schoudergordels naar u toe om het 5-punts tuigje zo lang mogelijk te verlengen. Niet aan de schouderkussens trekken
2. Trek de verstelgreep omhoog en schuif de hoofdsteun naar beneden naar de juiste positie.
3. Draai het kinderautostoeltje om zodat de rugzijde naar u wijst.
4. Open de achterste klep.
5. Leg de gordellus van de schoudergordel over de het scharnierblad.
6. Sluit de achterste klep.

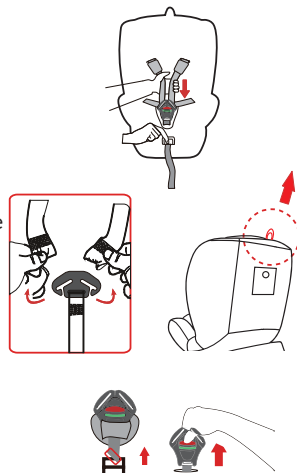

Draai het kinderautostoeltje om zodat de voorzijde naar u wijst.

1. Trek de schoudergordels en schouderkussens uit de sleuven in de hoofdsteun voor de hoofdsteun.
2. Haal de schouderbanden uit de gesp.
3. Draai de metalen plaat verticaal en verwijder deze uit de behuizing, verwijder de 5-punts gordelsluiting.

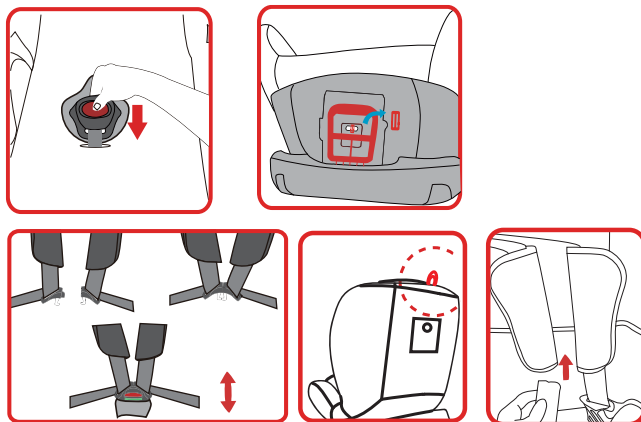

2. Installeren van de 5-puntsgordel

1. Leg het 5-punts gordelslot in het kruiskussentje.
2. Draai het metalen lipje van het 5-punts gordelslot om en steek het in de behuizing.
3. Breng de twee gespsluitingen samen en steek ze in het 5-punts gordelslot. Een hoorbare "klik" is te horen wanneer het slot is vergrendeld.
4. Trek de verstelhendel omhoog en duw tegelijkertijd de hoofdsteun omhoog tot de gaten gelijk liggen.
5. Haal de beide schoudergordels door de schouderkussens
6. Haal de lussen van beide schoudergordels en schouderkussens door de gleuf van de hoofdsteun. De lussen van de schouderkussens moeten onder de lussen van de schoudergordel liggen.

Draai het kinderautostoeltje om zodat de rugzijde naar u wijst.

1. Open de achterste afdekking
2. Leg de gordellus van de schoudergordel over de het scharnierblad.
3. Sluit de achterste afdekking.

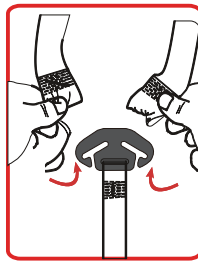
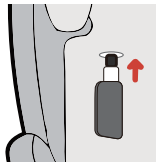

VERZORGING EN ONDERHOUD

Onderhoud van het 5-puntsgordel slot

Een defect gordelslot kan letsel veroorzaken. Gebruik geen olie of andere smeermiddelen op onderdelen van de 5-puntsgordel slot. Defecten aan de gesp van de veiligheidsgordel worden meestal veroorzaakt door een opeenhoping van verontreinigingen zoals voedselkrumels of andere kleine deeltjes.

Tekenen van een defect van het slot zijn:

- De gespen kunnen alleen langzaam worden losgemaakt als de rode knop wordt ingedrukt.
- De gespstongen zitten niet goed vast in de gesp (ze komen weer tevoorschijn als je ze erin probeert te duwen).
- De gespstongen klikken vast zonder hoorbare "klik".
- De gespstongen zijn moeilijk aan te brengen (je voelt weerstand).
- De gesp gaat ALLEEN open wanneer er extreme kracht op wordt uitgeoefend.

De gesp van de veiligheidsgordel wassen zodat deze werkt zoals bedoeld:

1. Verwijder het slot van het 5-punts tuigje uit het kinderautostoeltje.
2. Laat het 5-punts gordelslot minstens een uur weken in warm water met een mild schoonmaakmiddel. Spoel het af en laat het goed drogen voordat u het weer op het kinderautostoeltje bevestigt.

Bästa kund,

grattis till köpet av denna produkt. Läs igenom följande anvisningar noggrant och följ dem för att undvika skador. Vi ansvarar inte för skador som uppstått till följd av otillbörlig användning eller underlåtenhet att följa anvisningarna. Skanna följande QR-kod för att få tillgång till den senaste bruksanvisningen samt ytterligare information om produkten.



INNEHÅLL

Viktig information 88

Översikt 90

Förberedelser och funktioner 92

Montering 94

Avinstallera barnstolen från bilen 97

Demontering och montering av 5-punktsbältet 98

Skötsel och underhåll 100

TILLVERKARE

Manufacturer | Fabricante | Fabricant | Produttore

Chal-Tec GmbH, Wallstraße 16, 10179 Berlin, Deutschland (Tyskland).

Importör för Storbritannien | Importer for Great Britain | Importador para Gran Bretaña | Importateur pour la Grande Bretagne | Importatore per la Gran Bretagna

Berlin Brands Group UK Limited

PO BOX 42

272 Kensington High Street

London, W8 6ND

Storbritannien

VIKTIG INFORMATION

1 Lämplighet

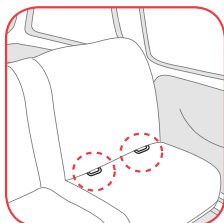

Denna fasthållningsanordning är lämpligt för barn med en längd på 40 till 150 cm. (från födseln till ca 12 år).

ISOFIX: Fast montering för koppling mellan barnstol och bilsäten med två fasta förankringar enligt UN ECE förordning nr.14. 01.

Denna fasthållningsanordning är endast lämplig att användas om de godkända fordonen är utrustade med 3-punktsbälten som är godkända enligt standard UN/ECE nr 16 eller andra likvärdiga standarder.

2 Godkännande

Denna fasthållningsanordning har godkänts enligt UN R129/03, är lämplig för användning i fordon och är kompatibel med de flesta fordonssäten.

40-105 cm bakåtriktad installation med ISOFIX + stödben

Denna fasthållningsanordning är lämplig för integrerade universella barnstolar som är utrustade med ISOFIX (i-Size) och är lämplig för montering på säten i fordon som anges i "Lista över kompatibla fordon". Om du är osäker, kontakta bilbarnstolens tillverkare eller din återförsäljare. ISOFIX-storleksklassen för denna anordning är 40 till 105 cm.

76-105 cm Framåtvänd installation med ISOFIX + stödben

Detta är en "integrerad universell ISOFIX-fasthållningsanordning" (i-Size). Den är godkänd för allmän användning i fordon med ISOFIX-förankringssystem i enlighet med reglering UN ECE R129 (ändringsserie). Denna barnstol passar fordon med ISOFIX-förankringar (enligt anvisningar i bilens manual), beroende på barnstolens och fästets kategorin). Den viktklass och ISOFIX-storleksklass som denna anordning är avsedd för är: från 76 till 105 cm.

100-150 cm framåtriktad installation, med två alternativ:

- 1) med 3-punkts-bilbälte
- 2) med 3-punkts-bälte med ISOFIX

Denna fasthållningsanordning är klassificerad för användning med "icke-integrerade universella utökade fasthållningsanordningar (i-Size-boosterstol)" och lämpar sig för fordon med i-Size-sittpositioner. Denna fasthållningsanordning är endast lämplig att användas om de godkända fordonen är utrustade med 3-punktsbälten som är godkända enligt reglering UN ECE nr 16 eller andra likvärdiga standarder. Om du är osäker, kontakta fasthållningsanordningens tillverkare eller återförsäljare.

FORDON	FRAMSÄTE	BAKSÄTE	
(Modell)	utåt	Mitten	
	ja	ja	ja

SÄKERHETS- OCH VARNINGSHÄNVISNINGAR

- Läs noggrant igenom hela bruksanvisningen innan du använder barnstolen.
- En inkorrekt installation kan utgöra en risk för ditt barns liv.
- Stolen får aldrig monteras på ett passagerarsäte som är utrustat med en krockkudde. Detta kan vara mycket farligt.
- Det är mycket viktigt att säkerhetsbältet är korrekt placerat.
- Utför aldrig otillåtna ändringar eller kompletteringar på produkten.
- Använd inte barnstolen om den varit med om en olycka eller utsatts för stark belastning.
- Lämna aldrig ditt barn oövervakat i barnstolen.
- Delar av bilbarnstolen kan värmas upp vid direkt solljus. För att förhindra detta, täck stolen med en trasa.
- Se till att ditt barn inte leker med spännet, eftersom det inte är helt slutet.
- Säkerställ att alla andra passagerare, bagaget och lösa föremål har säkrats på korrekt sätt.
- Använd aldrig bilbarnstolen utan överdraget. Endast överdrag som godkänts av tillverkaren får användas.
- Bilbarnstolen måste vara säkrad med säkerhetsbältet när den inte används. I en nödsituation kan ditt barn snabbt frigöras från stolen genom att du trycker på den röda knappen på stolen.
- Barnstolens hårda delar och plastdelar måste placeras och installeras på ett sådant sätt att de inte kan klämmas fast av ett rörligt säte eller en rörlig dörr hos fordonet under användningen.
- Byt inte ut sätesöverdraget mot ett annat än det som rekommenderas av tillverkaren, eftersom överdraget utgör en viktig del av fasthållningsfunktionen.
- Förvara den här bilbarnstolen på ett säkert ställe när den inte används. Undvik att placera tunga föremål på den.
- De flesta olyckor inträffar på korta resor. Avstå därför inte från att använda barnstolen, även under korta resor.
- Håll plastpåsen borta från barnet, eftersom den kan utgöra en kvävningsrisk.
- Utsätt inte barnstolen för frätande ämnen. Rengör barnstolens plasthuvud med en fuktig handduk.

- Se till att barnstolens säkerhetsbälte är justerat till en lämplig position och att det inte är vridet.
- Se till att höftbältet ligger tätt över höften.
- Använd inte den här produkten i andra hand eftersom du inte känner till dess historia.

Barn är säkrare om de sitter i baksätet i bilen och inte i framsätet. Använd INTE fasthållningsanordningen på ett bilsäte med frontal krockkudde. Du kan använda bilbarnstolen som illustratör. Anvisningarna för i-Size-stolen hittar du i biltillverkarens manual.

⚠ Om krockkudden är aktiverad får bilbarnstolen inte användas på sätet.

⚠ Endast för säten med trepunktsbälten.



ÖVERSIKT

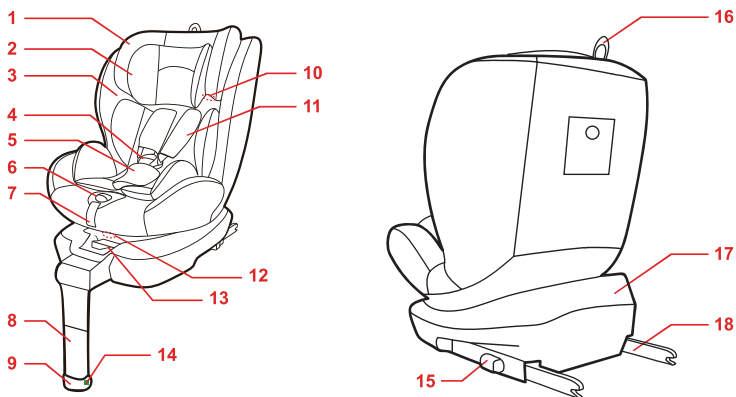

- | | |
|--------------------------------------|--------------------------------------|
| 1 Nackstöd | för vuxna |
| 2 Litet nackstöd | 11 Axelbälten |
| 3 Inre vadding | 12 Handtag för lutning av ryggstödet |
| 4 Spänne | 13 Knapp vridning |
| 5 Sittdyna | 14 ISOFIX-knapp |
| 6 Bältesjustering i mitten | 15 Handtag för nackstöd |
| 7 Justeringsremmar | 16 Handtag för nackstödet |
| 8 Stödben | 17 Bilbarnstol |
| 9 Visning | 18 ISOFIX-anslutning |
| 10 Styrningslucka för säkerhetsbälte | |

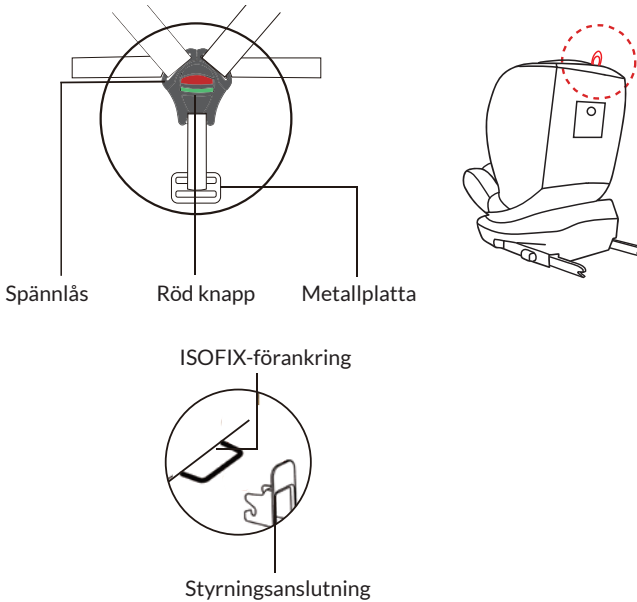

3-punkts-bälte i fordonet

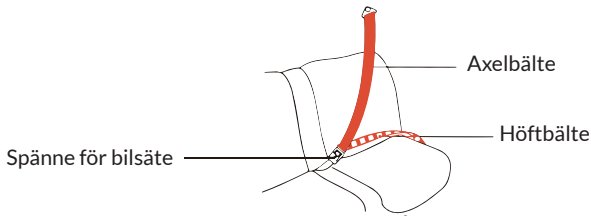

FÖRBEREDELSE OCH FUNKTIONER

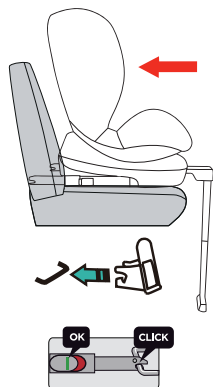

1 Förbereda ISOFIX-anslutning

1. Om ditt fordon inte är utrustat med ISOFIX-styrningsanslutning, för in styrningsanslutningen i ISOFIX-förankringen.

Tips: ISOFIX-förankringar finns mellan ryggstöd och sittkudde.

2. Tryck ISOFIX-knappen bakåt till den längsta positionen.

2 Förbered stödben

1. Vrid stödbenet 90 grader från botten av basen och dra ut det tills du hör ett "klick".
2. Tryck på justeringsknappen för att reglera höjden på stödbenet.

3 Justera bälte och nackstöd

3.1 Justering av bältet och nackstödet i 5-punkts-bältesmonteringen (från 40 till 105 cm)

1. Tryck på justeringsknappen i mitten och dra axelbältena mot dig. (Dra inte i axelkuddarna). Lossa 5-punktsbältet så långt det går.
2. Dra justeringshandtaget uppåt medan du drar upp eller trycker ned nackstödet till önskad position.

Genom att justera nackstödet höjd kan axelbältena placeras i nivå med barnets axlar.

3.2 Justerbart nackstöd (från 100 till 150 cm)

1. Säkerställ att 5-punktsbältet är avlägsnat.
2. Säkerställ att kudden är avlägsnad.
3. Tryck justeringshandtaget i pilens riktning för att låsa upp nackstödet och justera sedan nackstödet uppåt eller nedåt till önskat läge. När du släpper handtaget låses nackstödet automatiskt på plats.
4. Nackstödet är i rätt läge när den diagonala bältesdelen av fordonets 3-punktsbälte är på barnets axlar och när 2 fingrar får plats mellan nackstödet axelbälte och barnets axel.

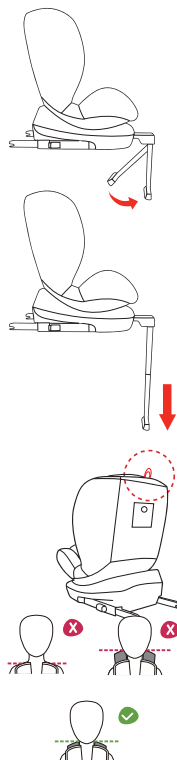

4 Använda 360°-rotationen

4.1 För vridning 180° bakåt (från 40 till 105 cm bakåt)

1. Dra vredet utåt för att lossa bilbarnstolen, vrid sedan bilbarnstolen 90° och bilbarnstolen låses automatiskt på plats.
2. För att vrida tillbaka till bakåtvänt läge: Dra vredet utåt för att frigöra bilbarnstolen och vrid sedan bilbarnstolen 180° tillbaka till bakåtvänt läge där bilbarnstolen låses automatiskt.
3. Se till att bilbarnstolen är i bakåtvänt och helt tillbakalutad läge.
4. Kontrollera stödbenet.

4.2 För vridning 180° i bakåtvänt läge (från 40 till 105 cm) till framåtvänt läge (från 76 till 150 cm framåtvänt)

1. Dra knappen utåt för att lossa bilbarnstolen, vrid sedan bilbarnstolen 180° och bilbarnstolen låses automatiskt på plats.
2. Se till att bilbarnstolen är i framåtvänt läge och i önskad liggposition.

4.3 Framåtvänd position (från 76 cm upp till 150 cm)

1. Dra i rotationshandtaget för att skjuta bilbarnstolen och skjut sedan bilbarnstolen till ett av de fem framåtvända lägena. När du har släppt handtaget låses bilbarnstolen automatiskt på plats.
2. Kontrollera att bilbarnstolen är i det framåtvända läget och i önskat lutningsläge. Du kan justera ryggstödet i 3 lägen mellan 76-10 cm. För en längd på 100-150 cm kan ryggstödet endast justeras i läge 1.

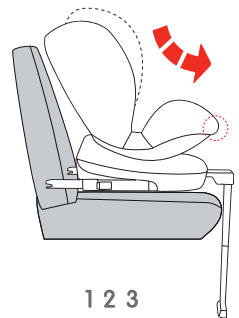

MONTERING

VARNING:

- Får inte användas i färdriktning förrän barnets längd överstiger 75 cm.
- Om bilen är utrustad med en aktiv krockkudde i framsätet, använd INTE barnstolen i bakåtvänt läge.

1 Installation i bakåtvänt läge

1.1 (40–105 cm, från födseln till ca 15 månader) med 5-punktsbälte + ISOFIX + stödben

1. Förbered ISOFIX-anslutningen.
2. Förbered stödfoten.
3. Kontrollera att 5-punktsbältet är korrekt monterat och att 5-punktsbältet är korrekt justerat.
4. Ställ in bilbarnstolen i maximalt lutningsläge och kontrollera att lutningsmekanismen är ordentligt låst.
5. Vänd bilbarnstolen i färdriktningen mot bilens bakre del. Se till att bilbarnstolen är i bakåtvänt läge och att vridmekanismen är ordentligt låst.
6. Se till att bilbarnstolen är i helt tillbakalutad läge.
7. Kontrollera att ISOFIX-indikatorn lyser grönt.
8. Tryck barnstolen mot ryggstödet med ett fast, jämnt tryck på båda sidor.
9. Barn mellan 40 och 75 cm behöver en kudde. Om barnet är längre än 75 cm, ta bort dynan.

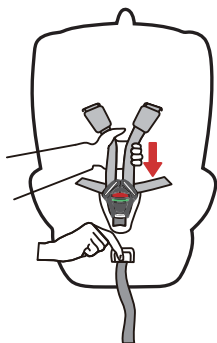
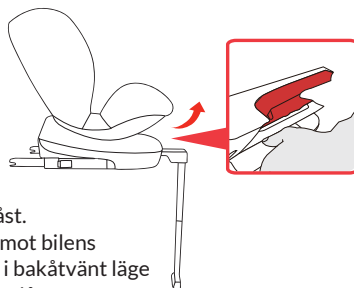

1.2 Säkra ditt barn med 5-punktsbältet

1. Tryck på den röda knappen för att öppna låset på 5-punktsbältet och tryck på den mittersta justeringen för att dra ut axelbältena. Dra inte i axelkuddarna.
2. Sätt ditt barn i bilbarnstolen och se till att barnets rygg är platt mot bilbarnstolens ryggstöd.
3. För ihop båda spänesklämmorna och sätt in dem i 5-punkts-bälteslåset. Så snart låset är inkopplat hörs ett hörbart "klick".
4. Dra justeringsremmen mot dig tills bältet är platt och ligger an mot barnets kropp.

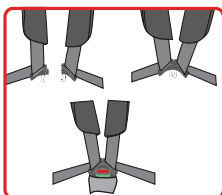

För att garantera ditt barns säkerhet bör du utföra följande kontroller före varje biltur:

- ISOFIX-kontakterna sitter ordentligt fast i förankringarna och båda indikatorerna lyser grönt.
- Fasthållningsanordningen ligger mot bilbarnstolens ryggstöd.

- 5-punktsbältet sitter tätt mot barnet. Se till att högst ett finger får plats mellan bältet och barnets kropp, ca 1 cm. Om det finns mer utrymme, dra åt bältet.
- Bältena är inte vridna.
- Axelbältena sitter i rätt position på barnets axlar.
- Höftbältena måste vara placerade tillräckligt långt ner så att de omsluter höften ordentligt.
- 5-punktsbältets spänne är ordentligt stängt.

2 Framåtriktad installation

2.1 (76,5-105 cm, från ca 9 månader till 4 år) med 5-punkts-bälte+ISOFIX + stödben

1. Förbered ISOFIX.
2. Kontrollera att 5-punktsbältet är korrekt monterad.
3. Kontrollera att 5-punktsbältet är korrekt justerat.
4. Justera bilbarnstolen till önskat lutningsläge och kontrollera att liggmekanismen är ordentligt låst.
5. Se till att bilbarnstolen är i framåtvänt läge och att svängmekanismen är ordentligt låst.
6. Placera bilbarnstolen på bilsätet i det framåtvända läget.
7. Fäst ISOFIX och kontrollera att indikatorn lyser grönt.
8. Tryck barnstolen mot ryggstödet med ett fast, jämnt tryck på båda sidor.
9. Säkra ditt barn i barnstolen med 5-punktsbältet.
10. Förbered fasthållningsbältet efter att du har spänt fast barnet med 5-punktsselen i färdriktningen och följ stegen som beskrivs i punkt 2.2.

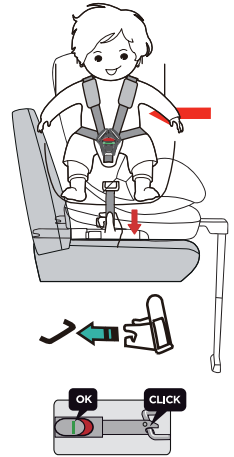

För att garantera ditt barns säkerhet bör du utföra följande kontroller före varje biltur:

- ISOFIX-kontakterna är ordentligt fastkopplade i förankringarna och båda indikatorerna lyser grönt med full styrka.
- Fasthållningsanordningen ligger mot bilbarnstolens ryggstöd.
- 5-punktsbältet sitter tätt mot barnet. Se till att högst ett finger får plats mellan bältet och barnets kropp, ca 1 cm. Om det finns mer utrymme, dra åt bältet.
- Bältena är inte vridna.
- Axelbältena sitter i rätt position på barnets axlar.
- Höftbältena måste vara placerade tillräckligt långt ner så att de omsluter höften ordentligt.
- Bältets 5-poliga bälteslås är fäst på korrekt sätt.

2.2 (100–150 cm, från 3 till 12 år) Framåtriktad installation med två alternativ: 1) med 3-punktsbälte 2) med 3-punktsbälte och ISOFIX

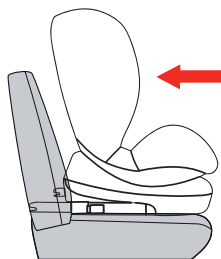

- Kontrollera att 5-punktsbältet har avlägsnats på korrekt sätt. Säkerställ också att stödfoten på botten undersida är dold.
- Justera bilbarnstolen till önskat läge och kontrollera att lutningsmekanismen är ordentligt låst.
- Se till att bilbarnstolen är i framåtvänt läge och att svängmekanismen är ordentligt låst.
- Placera bilbarnstolen på bilsätet i färdriktningen.
- Sätt i ISOFIX-förankringen och kontrollera att indikatorn är grön. (Alternativ 2)
- Tryck bilbarnstolen mot ryggstödet med ett fast, jämnt tryck på båda sidor.



2.3 Säkra ditt barn med 3-punktsbältet i bilen

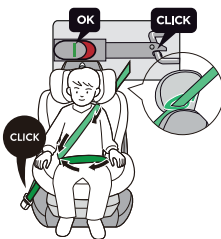

1. Placera barnet i bilbarnstolen.
2. Dra ut bilens 3-punktsbälte så långt som möjligt och för det runt barnets framsida och stäng sätets lås.
3. Placera axelbältet och höftbältet på samma sida av bilstolslåset, under armstödet och genom bilbarnstolens röda bältesstyrningsspår.
4. Placera höftbältesdelen på motsatt sida av bilbarnstolen genom det röda bältesstyrningsspåret.
5. Se till att axelbältet på 3-punktsbältet löper över barnets nyckelben och inte framför barnets hals.

Tips: Justera nackstödet vid behov så att säkerhetsbältet vilar ordentligt på barnets axlar.

För att garantera ditt barns säkerhet bör du utföra följande kontroller före varje biltur:

- ISOFIX-kontakterna är ordentligt fastkopplade i förankringarna och båda indikatorerna lyser grönt med full styrka.
- Bilbarnstolen är fäst vid ryggstödet på bilsätet.
- 3-punktsbältets axelbälte och höftbältet på sidan av bilsätets spänne förs genom det röda bältesstyrningsspåret.
- Höftbältet på motsatt sida av fordonstolens spänne dras genom det röda bältesstyrningsspåret.
- Axelbältet på bilens säkerhetsbälte är placerat över barnets nyckelben och inte framför barnets nacke.
- Höftbältet ska bäras långt ner på kroppen så att bäckenet är ordentligt omslutet.
- Fordonets 3-punktsbälte är spänt och inte vridet på något ställe.

AVINSTALLERA BARNSTOLEN FRÅN BILEN

ISOFIX

1. Tryck på ISOFIX-frigöringsknapparna för att lossa ISOFIX-anlutningarna och skjut tillbaka ISOFIX-anlutningarna i basen på barnstolen.
2. Ta av bilbarnstolen Simone från sätet.

3-punktsbälte + ISOFIX

1. Lås upp fordonssätets lås. Lossa fordonets 3-punktsbälte från barnstolen och låt det rulla upp.
2. Tryck på ISOFIX-frigöringsknapparna för att lossa ISOFIX-anlutningarna och skjut tillbaka ISOFIX-anlutningarna i basen på barnstolen.
3. Ta av bilbarnstolen från sätet.

DEMONTERING OCH MONTERING AV 5-PUNKTSBÄLTET

1 Avlägsna 5-punktsbältet

1. Tryck på mittjusteringen och dra axelbältena mot dig för att dra ut 5-punktsdelen så långt som möjligt. Dra inte i axelkuddarna.
2. Dra upp justeringshandtaget samtidigt som du skjuter ner nackstödet till rätt läge.
3. Vrid bilbarnstolen så att baksidan är vänd mot dig.
4. Öppna den bakre luckan.
5. Placera axelbältenas öglor över ledplattan.
6. Stäng den bakre luckan.

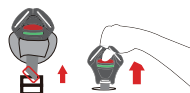
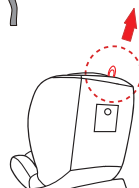
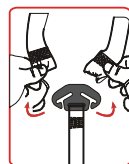
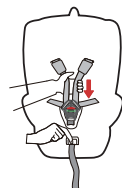

Vrid bilbarnstolen så att framsidan är vänd mot dig.

1. Dra ut axelbältena och axelplattorna ur nackstödspåren framför nackstödet.
2. Ta bort axelremmarna från bälteslåset.
3. Vrid metallplattan vertikalt och ta bort den från höljet, ta bort 5-punktsbälteslåset.

2 Montering av 5-punkts-bälteslåset

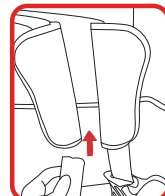
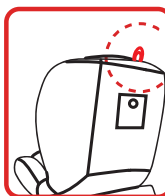
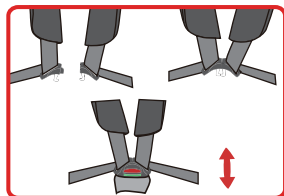
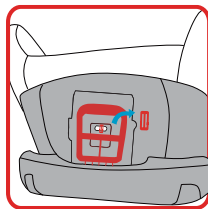
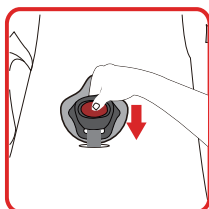

1. Placera 5-punkts-bälteslåset i grenkudden.
2. Vänd metallfliken på 5-punkts-bälteslåset och för in den i håljet.
3. För ihop de båda spännesklämmorna och sätt in dem i 5-punkts-bälteslåset. Ett "klick" hörs när låset är låst.
4. Dra justeringshandtaget uppåt och tryck samtidigt nackstödet uppåt tills hålen är i nivå.
5. För de två axelbältena genom axelkuddarna.
6. För öglorna på båda axelbältena och axelkuddarna genom skårorna vid nackstödet. Axelkuddarnas öglor ska vara under axelbältets öglor.

Vrid bilbarnstolen så att baksidan är vänd mot dig.

1. Öppna det bakre locket.
2. Placera axelbältenas öglor över ledplattan.
3. Stäng det bakre locket.

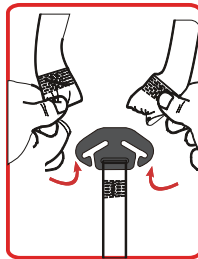
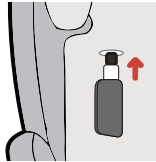

SKÖTSEL OCH UNDERHÅLL

Skötsel av 5-punkts-bälteslåset

Om bälteslåset inte fungerar kan det leda till personsador. Använd inte olja eller andra smörjmedel på någon del av 5-punkts-bälteslåset. Fel på bälteslåset orsakas vanligtvis av ansamling av föroreningar, t.ex. matrester eller andra små partiklar.

Tecken på fel på bälteslåset är:

- Bälteslåset lossas långsamt när den röda knappen trycks in.
- Låsbeslagen låses inte säkert i spännet (dvs. de skjuts ut igen när du försöker trycka in dem).
- Låsbeslagen låses utan att ett "klick" hörs.
- Spännena är svåra att sätta in (du känner ett motstånd).
- Låsbeslaget öppnas ENDAST när det utsätts för extrem kraft.

Så här rengör du bälteslåset så att det fungerar på korrekt sätt:

1. Ta bort låset från bilbarnstolens 5-punktsbälte.
2. Blötlägg 5-punkts-bälteslåset i varmt vatten med mildt rengöringsmedel i minst en timme. Skölj av det och låt det lufttorka ordentligt innan du fäster det på bilbarnstolen igen.

Szanowny Kliencie,

gratulujemy serdecznie zakupu tego produktu. Aby zapobiec ewentualnym uszkodzeniom, należy uważnie przeczytać poniższe informacje i wskazówki oraz postępować zgodnie z nimi. Nie ponosimy żadnej odpowiedzialności za szkody spowodowane nieprzestrzeganiem instrukcji i niewłaściwym użytkowaniem. Należy zeskanować poniższy kod QR, aby uzyskać dostęp do aktualnej instrukcji obsługi i dalszych informacji dot. produktu:

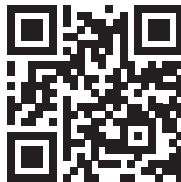

SPIS TREŚCI

Ważne Informacje 102

Opis 104

Przygotowanie i funkcje 106

Montaż 108

Demontaż dziecięcego fotelika samochodowego 111

Demontaż i montaż 5-punktowych pasów bezpieczeństwa 112

Pielęgnacja i konserwacja 114

PRODUCENT:

Producent | Fabricante | Fabricant | Produttore

Chal-Tec GmbH, Wallstraße 16, 10179 Berlin, Niemcy

Importeur für Großbritannien | Importer for Great Britain | Importador para Gran Bretaña | Importateur pour la Grande Bretagne | Importatore per la Gran Bretagna

Berlin Brands Group UK Limited

PO Box 42

272 Kensington High Street

Londyn, W8 6ND

Zjednoczone Królestwo

WAŻNE INFORMACJE

Przydatność

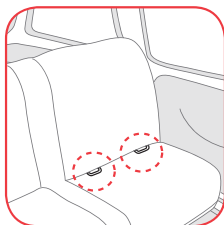

Ten fotelik dziecięcy jest odpowiedni dla dzieci o wzroście od 40 do 150 cm. (od urodzenia do ok. 12 lat).

ISOFIX: Stałe mocowanie do połączenia fotelika dziecięcego z siedzeniami pojazdu za pomocą dwóch sztywnych punktów mocowania zgodnie z rozporządzeniem EKG ONZ nr 14.01.

To urządzenie przytrzymujące dla dzieci nadaje się do użytku w pojazdach wyposażonych w 3-punktowe pasy bezpieczeństwa homologowane zgodnie z normą UN ECE nr 16 lub innymi równoważnymi normami.

2 Homologacja

To urządzenie przytrzymujące dla dzieci zostało zatwierdzone zgodnie z normą UN R129/03 i nadaje się do ogólnego użytku w pojazdach oraz jest kompatybilne z większością siedzeń samochodowych.

40-105 cm Montaż tyłem do kierunku jazdy za pomocą ISOFIX + podnózek

To urządzenie przytrzymujące dla dzieci jest przeznaczone do integralnych uniwersalnych fotelików dziecięcych wyposażonych w ISOFIX (i-Size) i nadaje się do montażu na siedzeniach pojazdów wymienionych na "Liście kompatybilnych pojazdów". W razie wątpliwości należy skontaktować się z producentem fotelika dziecięcego lub sprzedawcą. Klasa rozmiaru ISOFIX, dla której przeznaczone jest to urządzenie, wynosi od 40 do 105 cm.

76-105 cm Montaż przodem do kierunku jazdy za pomocą ISOFIX + podnózek

Jest to "Zintegrowany uniwersalny fotelik dziecięcy z ISOFIX" (i-Size). Posiada homologację zgodnie z regulaminem ONZ ECE R129 (seria poprawek) do ogólnego stosowania w pojazdach wyposażonych w systemy mocowania ISOFIX. Pasuje do pojazdów z mocowaniami ISOFIX (zgodnie z instrukcją obsługi pojazdu, w zależności od kategorii fotelika dziecięcego i uchwytu). Klasa wagowa i klasa wielkości ISOFIX, dla której przeznaczone jest to urządzenie to: od 76 do 105 cm.

Montaż 100-150 cm przodem do kierunku jazdy, z dwiema opcjami:

- 1) z 3-punktowymi pasami bezpieczeństwa
- 2) z 3-punktowymi pasami bezpieczeństwa i ISOFIX

To urządzenie przytrzymujące dla dzieci zostało sklasyfikowane do użytku z "niezintegrowanymi uniwersalnymi przedłużonymi urządzeniami przytrzymującymi dla dzieci (fotelik podwyższający i-Size)" i jest odpowiednie dla pojazdów z homologacją i-Size

. To urządzenie przytrzymujące dla dzieci nadaje się do użytku w pojazdach wyposażonych w 3-punktowe pasy bezpieczeństwa homologowane zgodnie z normą UN ECE nr 16 lub innymi równoważnymi normami. W razie wątpliwości należy skontaktować się z producentem fotelika dziecięcego lub sprzedawcą.

POJAZD	FOTEL PRZEDNI	FOTEL TYLNY	
(Model)	Na zewnątrz	Środek	
	Tak	Tak	Tak

UWAGI DOTYCZĄCE BEZPIECZEŃSTWA I OSTRZEŻENIA

- Przed użyciem fotelika należy uważnie przeczytać całą instrukcję obsługi.
- Nieprawidłowa instalacja może stanowić zagrożenie dla życia dziecka.
- Fotelik nigdy nie wolno montować na siedzeniu pasażera wyposażonym w poduszkę powietrzną. Może to być bardzo niebezpieczne.
- Bardzo ważne jest, aby pas bezpieczeństwa był prawidłowo poprowadzony.
- Nigdy nie wprowadzaj nieautoryzowanych zmian lub dodatków do produktu.
- Nigdy nie używaj fotelika samochodowego, jeśli uległ on wypadkowi lub był narażony na duże obciążenia.
- Nigdy nie zostawiaj dziecka w foteliku samochodowym bez opieki.
- Części fotelika mogą nagrzewać się w bezpośrednim świetle słonecznym. Aby temu zapobiec, należy go przykryć tkaniną.
- Zwróć uwagę, aby dziecko nigdy nie bawiło się klamrą, ponieważ nie jest ona w pełni zamknięta
- Upewnij się, że bagaż lub inne przedmioty są odpowiednio zabezpieczone.
- Nigdy nie korzystaj z fotelika dziecięcego bez pokrowca. Należy stosować wyłącznie pokrowce zatwierdzone przez producenta.
- Fotelik dziecięcy musi być zabezpieczony pasem bezpieczeństwa gdy nie jest używany. W sytuacji awaryjnej dziecko można szybko uwolnić, naciskając czerwony przycisk na siedzeniu.
- Sztuczne i plastikowe części urządzenia przytrzymującego dla dzieci należy umieścić i rozplanować w taki sposób, aby nie mogły zostać zakleszczone przez ruchome siedzenie lub drzwi podczas codziennego użytkowania pojazdu.
- Nie wolno wymieniać pokrowca na siedzenie na inny niż zalecany przez producenta, ponieważ pokrowiec jest istotną częścią funkcji przytrzymywania.
- Gdy fotelik nie jest używany, przechowuj go w bezpiecznym miejscu. Unikaj stawiania na nim ciężkich przedmiotów.
- Większość wypadków zdarza się na krótkich trasach. Nie ulegaj więc

pokusie rezygnacji z fotelika samochodowego tylko dlatego, że nie jedziesz daleko.

- Plastikową torbę należy trzymać z dala od dziecka, ponieważ może ona spowodować uduszenie.
- Nie narażaj fotelika dziecięcego na działanie substancji żrących. Wyczyść plastikowy korpus fotelika dziecięcego wilgotnym ręcznikiem.
- Upewnij się, że pas bezpieczeństwa dziecka jest ustawiony w odpowiedniej pozycji i nie jest skręcony.
- Upewnij się, że pas biodrowy jest umieszczony nisko nad miednicą.
- Nie używaj produktu z drugiej ręki, ponieważ nie znasz jego historii.

Dzieci są bezpieczniejsze, gdy są przypięte pasami na tylnych siedzeniach pojazdu, a nie na przednich. NIE używaj tego fotelika dziecięcego na przednim siedzeniu pasażera z przednią poduszką powietrzną. Możesz użyć fotelika samochodowego swojego dziecka jako ilustratora. Instrukcje dotyczące fotelika i-Size można znaleźć w instrukcji producenta pojazdu.

▲ Fotelika dziecięcego nie wolno używać na przednim siedzeniu pasażera, gdy aktywna jest poduszka powietrzna.

▲ Tylko dla siedzeń z trzypunktowymi pasami bezpieczeństwa.



OPIS

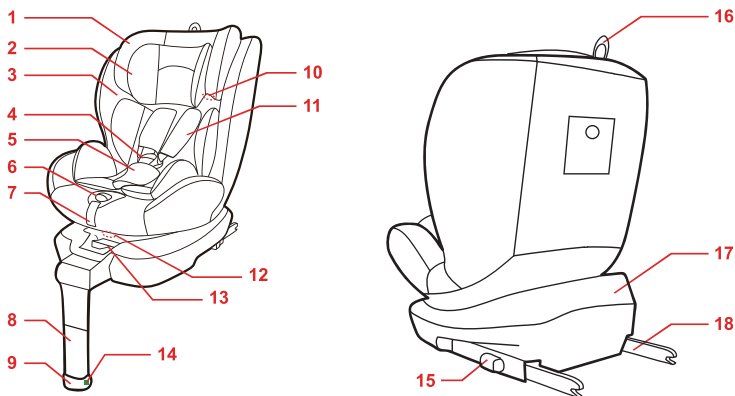

- | | |
|-------------------------------|------------------------------------|
| 1 Zagłówek | bezpieczeństwa dla dorosłych |
| 2 Mały zagłówek | 11 Pasy barkowe |
| 3 Wyściółka wewnętrzna | 12 Uchwyt do odchylenia oparcia |
| 4 Klamra | 13 Przycisk obrotu |
| 5 Podkładka pod krocze | 14 Przycisk ISOFIX |
| 6 Środkowa regulacja pasa | 15 Uchwyt zagłówka |
| 7 Pas regulacyjny | 16 Uchwyt zagłówka |
| 8 Podnóżek | 17 Fotelik samochodowy dla dziecka |
| 9 Wskaźnik | 18 Złącze ISOFIX |
| 10 Otwór do prowadzenia pasów | |

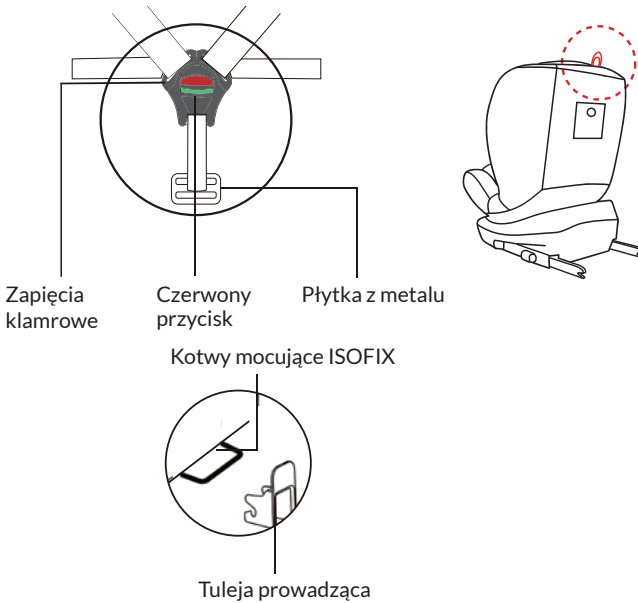

3-punktowe pasy bezpieczeństwa w pojeździe

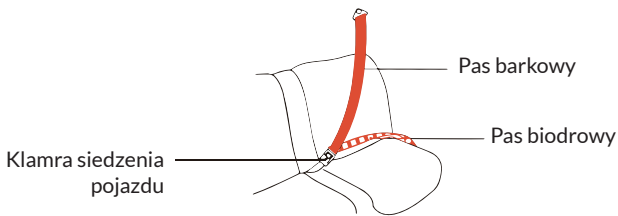

PRZYGOTOWANIE I FUNKCJE

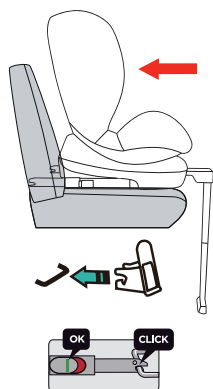

1 Przygotowanie mocowania ISOFIX

1. Jeśli pojazd nie posiada tulei prowadzącej ISOFIX, należy włożyć tuleję prowadzącą do mocowania ISOFIX.

WSKAZÓWKA: Punkty mocowania ISOFIX znajdują się między oparciem a poduszką siedzenia.

2. Wciśnij przycisk ISOFIX do tyłu do najdłuższej pozycji.

2 Przygotowanie podnóżka

1. Obróć podnóżek o 90 stopni od dołu podstawy i wyciągnij go, aż usłyszysz "kliknięcie".
2. Naciśnij pokrętko regulacji, aby wyregulować wysokość podnóżka.

3 Regulacja upręży i zagłówka

3.1 Regulacja upręży i zagłówka w 5-punktowym mocowaniu pasa (od 40 do 105 cm)

1. Naciśnij centralny regulator i pociągnij pasy naramienne do siebie. (Uwaga: Nie należy ciągnąć za ochroniacze barków) Poluzuj 5-punktowe pasy bezpieczeństwa do oporu.
2. Pociągnij uchwyt regulacji w górę, jednocześnie podciągając lub popychając zagłówek w dół do żądanej pozycji.

Regulacja wysokości zagłówka umożliwia ustawienie pasów naramiennych na tej samej wysokości co ramiona dziecka.

3.1 Regulowany zagłówek (od 100 cm do 150 cm)

1. Upewnij się, że 5-punktowa uprząż jest zdjęta.
2. Upewnij się, że wyściółka została usunięta.
3. Aby odblokować zagłówek, naciśnij uchwyt regulacji w kierunku wskazanym strzałką, a następnie wyreguluj zagłówek w górę lub w dół do żądanej pozycji. Po zwolnieniu tego uchwyty zagłówek automatycznie blokuje się na swoim miejscu.
4. Zagłówek znajduje się w prawidłowej pozycji, gdy ukośna część 3-punktowych pasów pojazdu znajduje się na ramionach dziecka i gdy 2 palce mieszczą się między pasem barkowym zagłówka a ramieniem dziecka.

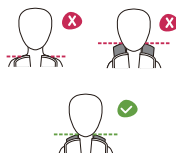

4 Korzystanie z funkcji obrotu o 360°

4.1 Obrót o 180° w kierunku do tyłu (od 40 do 105 cm w kierunku do tyłu)

1. Pociągnij pokrętkę na zewnątrz, aby zwolnić fotelik samochodowy dla dziecka, a następnie obróć fotelik o 90°, a fotelik samochodowy dla dziecka automatycznie zablokuje się na swoim miejscu.
2. Powrót do pozycji tyłem do kierunku jazdy: pociągnij pokrętkę na zewnątrz, aby zwolnić fotelik dziecięcy, a następnie obróć go o 180° z powrotem do pozycji tyłem do kierunku jazdy, w której fotelik dziecięcy automatycznie zablokuje się na swoim miejscu.
3. Upewnij się, że dziecięcy fotelik samochodowy jest ustawiony tyłem do kierunku jazdy i całkowicie odchylony.
4. Skontroluj podnóżek.

4.2 Obrót o 180° w pozycji do tyłu (od 40 do 105 cm) do pozycji do przodu (od 76 cm do 150 cm do przodu)

1. Pociągnij przycisk na zewnątrz, aby zwolnić fotelik samochodowy, a następnie obróć go o 180°, a fotelik samochodowy dla dziecka automatycznie zablokuje się na swoim miejscu.
2. Upewnij się, że fotelik samochodowy jest ustawiony przodem do kierunku jazdy i w żądanej pozycji leżącej.

4.3 Pozycja do przodu (od 76 cm do 150 cm)

1. Pociągnij uchwyt obrotowy, aby popchnąć fotelik, a następnie ustaw go w jednej z pięciu pozycji przodem do kierunku jazdy. Po zwolnieniu uchwytu fotelik dziecięcy automatycznie zablokuje się na swoim miejscu.
2. Upewnij się, że fotelik samochodowy jest ustawiony przodem do kierunku jazdy i w żądanej pozycji leżącej. 76-105 cm możliwość regulacji oparcia w 3 pozycjach. W przypadku wzrostu 100-150 cm oparcie można ustawić tylko w pozycji 1.

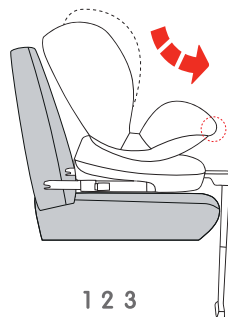

MONTAŻ

OSTRZEŻENIE:

- Nie używać w kierunku jazdy, dopóki wzrost dziecka nie przekroczy 75 cm.
- Jeśli pojazd jest wyposażony w aktywną poduszkę powietrzną na przednim siedzeniu, fotelika dziecięcego NIE wolno używać w pozycji tyłem do kierunku jazdy.

1 Instalacja w pozycji odwróconej

1.1 (40-105 cm, od urodzenia do ok. 15 miesięcy) z 5-punktową uprzężą + ISOFIX + podnózek

1. Przygotuj mocowanie ISOFIX.
2. Przygotowanie stopy podporowej.
3. Upewnij się, że 5-punktowe pasy bezpieczeństwa są prawidłowo zamontowane i wyregulowane.
4. Ustaw fotelik dziecięcy w pozycji maksymalnego odchylenia i upewnij się, że mechanizm odchylenia jest prawidłowo zablokowany.
5. Obróć fotelik dziecięcy w kierunku przeciwnym do kierunku jazdy, w stronę tyłu pojazdu. Upewnij się, że fotelik dziecięcy jest ustawiony tyłem do kierunku jazdy, a mechanizm obrotowy jest prawidłowo zablokowany.
6. Upewnij się, że fotelik dziecięcy jest całkowicie rozłożony.
7. Upewnij się, że wskaźnik ISOFIX świeci się na zielono.
8. Dociśnij fotelik dziecięcy do oparcia, mocno i równomiernie naciskając po obu stronach.
9. Dzieci o wzroście od 40 do 75 cm potrzebują poduszki. Przy wzroście ponad 75 cm zdejmij poduszkę.

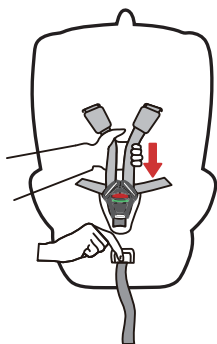
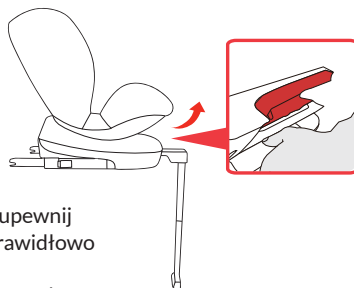

1.2 Zabezpieczanie dziecka za pomocą 5-punktowej uprząży

1. Naciśnij czerwony przycisk, aby otworzyć zamek 5-punktowej uprząży i naciśnij środkowy regulator, aby wyciągnąć pasy barkowe. (Uwaga: Nie należy ciągnąć za ochraniacze barków)
2. Umieść dziecko w foteliku samochodowym i upewnij się, że plecy dziecka przylegają płasko do oparcia fotelika.
3. Zbliź do siebie zamki klamry i włóż je do-punktowej klamry pasów. Po zatrzaśnięciu blokady słychać wyraźne "kliknięcie".
4. Pociągnij do siebie pas regulacyjny, aż uprząż będzie przylegać płasko do ciała dziecka.

Aby zapewnić dziecku bezpieczeństwo, przed każdą podróżą należy przeprowadzić następujące kontrole:

- Złącza ISOFIX są bezpiecznie zakotwiczone w punktach mocowania, a obydwa wskaźniki świecą się na zielono.
- Fotelik dziecięcy przylega do oparcia siedzenia pojazdu.
- 5-punktowa uprząż jest dobrze dopasowana do dziecka. Upewnij się, że między uprzążą a ciałem dziecka mieści się nie więcej niż jeden palec (około 1 cm). Jeśli jest więcej miejsca, zaciśnij uprząż.
- Pasy nie są skręcone.
- Pasy barkowe znajdują się w prawidłowej pozycji na ramionach dziecka.
- Pasy miednicy muszą być umieszczone tak daleko w dół, aby szczelnie obejmowały miednicę.
- Klamra 5-punktowej uprząży jest prawidłowo zamknięta.

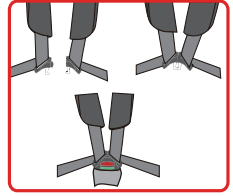

Montaż przodem do kierunku jazdy

2.1 (76-105 cm, od ok. 9 miesięcy do 4 lat) z 5-punktowymi szelkami + ISOFIX + podnóżek

1. Przygotuj mocowanie ISOFIX.
2. Upewnij się, że 5-punktowa uprząż jest prawidłowo zainstalowana.
3. Upewnij się, że zagłówek jest prawidłowo ustawiony.
4. Ustaw fotelik samochodowy w żądanej pozycji odchylonej i upewnij się, że mechanizm odchylający jest prawidłowo zablokowany.
5. Upewnij się, że fotelik samochodowy jest ustawiony przodem do kierunku jazdy, a mechanizm obrotowy jest bezpiecznie zablokowany.
6. Umieść fotelik dziecięcy na siedzeniu pojazdu przodem do kierunku jazdy.
7. Zamocuj ISOFIX i upewnij się, że wskaźnik świeci się na zielono.
8. Dopchnij fotelik dziecięcy do oparcia, mocno i równomiernie dociskając po obu stronach.
9. Zabezpiecz dziecko w foteliku za pomocą 5-punktowej uprząży.
10. Przygotuj pas przytrzymujący po zabezpieczeniu dziecka 5-punktową uprzążą w kierunku jazdy i wykonaj czynności opisane w punkcie 2.2.

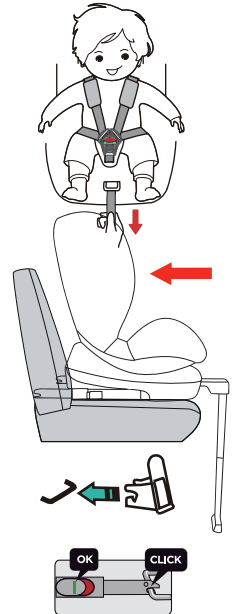

Aby zapewnić dziecku bezpieczeństwo, przed każdą podróżą należy przeprowadzić następujące kontrole:

- Złącza ISOFIX są bezpiecznie zakotwiczone w punktach mocowania, a obydwa wskaźniki świecą się na zielono.
- Fotelik dziecięcy przylega do oparcia siedzenia pojazdu.
- 5-punktowa uprząż jest dobrze dopasowana do dziecka. Upewnij się, że między uprzążą a ciałem dziecka mieści się nie więcej niż jeden palec (około 1 cm). Jeśli jest więcej miejsca, zaciśnij uprząż.
- Pasy nie są skręcone.
- Pasy barkowe znajdują się w prawidłowej pozycji na ramionach dziecka.
- Pasy biodrowe muszą być zamocowane wystarczająco nisko, tak, aby ściśle opasywały miednicę.
- 5-punktowa klamra uprząży jest prawidłowo zapięta.

2.2 (100-150 cm, od 3 do 12 lat) Montaż przodem do kierunku jazdy z dwiema opcjami: 1) z 3-punktowym pasem bezpieczeństwa 2) z 3-punktowym pasem bezpieczeństwa i ISOFIX

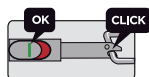
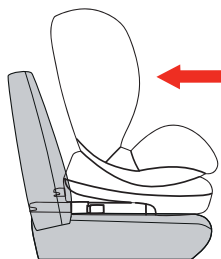

- Upewnij się, że 5-punktowa uprząż została zdjęta prawidłowo. Upewnij się, że podnóżek na spodzie podstawy jest schowany.
- Ustaw fotelik samochodowy w żądanej pozycji i upewnij się, że mechanizm odchylający jest prawidłowo zablokowany.
- Upewnij się, że fotelik samochodowy jest ustawiony przodem do kierunku jazdy, a mechanizm obrotowy jest bezpiecznie zablokowany.
- Umieść fotelik dziecięcy na siedzeniu pojazdu przodem do kierunku jazdy.
- Włóż kotwiczenie ISOFIX i upewnij się, że wskaźnik świeci się na zielono. (Opcja 2)
- Dopchnij fotelik dziecięcy do oparcia, mocno i równomiernie dociskając po obu stronach.

2.3 Zabezpiecz dziecko w pojeździe za pomocą 3-punktowych pasów bezpieczeństwa



1. Posadź dziecko w foteliku.
2. Wyciągnij 3-punktowy pas bezpieczeństwa pojazdu tak daleko, jak to możliwe i poprowadź go wokół przodu dziecka, a następnie zamknij blokadę fotelika.
3. Poprowadź pas barkowy i biodrowy po tej samej stronie zatrzasku siedzenia pojazdu, pod podłokietnikiem i przez czerwoną szczelinę prowadnicy pasa w foteliku dziecięcym.
4. Umieść część biodrowego pasa bezpieczeństwa po przeciwnej stronie fotelika samochodowego i przeprowadź przez czerwoną szczelinę prowadnicy pasa.
5. Upewnij się, że pas naramienny 3-punktowych pasów bezpieczeństwa przechodzi nad obojczykiem dziecka, a nie przed jego szyją.

Wskazówka: W razie potrzeby wyreguluj zagłówkę, aby upewnić się, że pas bezpieczeństwa prawidłowo spoczywa na ramionach dziecka.

Aby zapewnić dziecku bezpieczeństwo, przed każdą jazdą należy przeprowadzić następujące kontrole:

- Złącza ISOFIX są bezpiecznie zakotwiczone w punktach mocowania, a obydwa wskaźniki świecą się na zielono.
- Fotelik samochodowy dla dziecka jest przymocowany do oparcia siedzenia pojazdu.
- Pas barkowy 3-punktowych pasów bezpieczeństwa oraz pas biodrowy po stronie zamka siedzenia pojazdu przechodzą przez czerwoną szczelinę prowadnicy pasa.
- Pas biodrowy po stronie przeciwnej do zamka fotelika samochodowego przechodzi przez czerwoną szczelinę prowadnicy pasa.
- Pas barkowy samochodowego pasa bezpieczeństwa powinien znajdować się nad obojczykiem dziecka, a nie przed jego szyją.
- Wszystkie pasy biodrowe należy zakładać nisko, tak aby ściśle opinały biodra.
- 3-punktowe pasy bezpieczeństwa pojazdu są napięte i nie są skręcone w żadnym miejscu.

DEMONTAŻ DZIECIĘCEGO FOTELIKA SAMOCHODOWEGO

ISOFIX

1. Naciśnij przyciski odblokowujące ISOFIX, aby zwolnić adaptery ISOFIX, następnie wsuń adaptery ISOFIX z powrotem do bazy fotelika dziecięcego
2. Zdejmij fotelik samochodowy z siedzenia samochodowego Simone.

3-punktowe pasy bezpieczeństwa + ISOFIX

1. Odłącz język klamry od zamka siedzenia pojazdu. Odczep 3-punktowe pasy pojazdu od fotelika dziecięcego i pozwól mu się zwinąć.
2. Naciśnij przyciski odblokowujące ISOFIX, aby zwolnić adaptery ISOFIX, następnie wsuń adaptery ISOFIX z powrotem do bazy fotelika dziecięcego
3. Zdejmij fotelik dziecięcy z siedzenia pojazdu.

DEMONTAŻ I MONTAŻ 5-PUNKTOWYCH PASÓW BEZPIECZEŃSTWA

1 Zdejmij 5-punktową uprząż

1. Naciśnij środkowy regulator i pociągnij pasy barkowe do siebie, aby maksymalnie rozciągnąć 5-punktowe pasy bezpieczeństwa. (Uwaga: Nie należy ciągnąć za ochraniacze barków)
2. Pociągnij dźwignię regulacji w górę, jednocześnie przesuwaną zagłówek w dół do odpowiedniej pozycji.
3. Odwróć fotelik tak, aby jego tył był skierowany w twoją stronę.
4. Otwórz tylną klapę.
5. Umieść pętle taśm pasów naramiennych nad płytą przegubu.
6. Zamknij klapę.

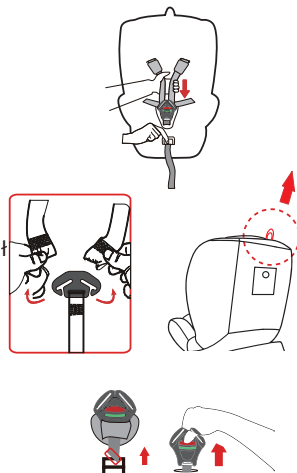

Odwróć fotelik tak, aby jego tył był skierowany w twoją stronę.

1. Wyciągnij pasy barkowe i poduszki barkowe ze szczeliny w zagłówku z przodu zagłówka.
2. Wyjmij pasy barkowe z zamka.
3. Obróć metalową płytkę pionowo i wyjmij ją z obudowy, a następnie zdejmij 5-punktową klamrę pasa.

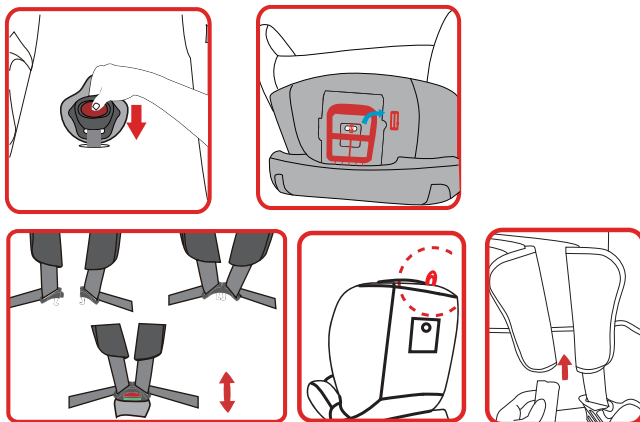

2 Instalacja 5-punktowej upręży

1. Umieść 5-punktową klamrę upręży w ochraniaczu krocza.
2. Odwróć metalową wypustkę 5-punktowej klamry pasa i włóż ją do obudowy.
3. Zbliź do siebie obydwie zamki klamry i włóż je do 5-punktowej klamry pasów. Po zablokowaniu zamka usłyszysz wyraźne "kliknięcie".
4. Pociągnij dźwignię regulacji do góry i jednocześnie popchnij zagłówek do góry, aż otwory zrównają się.
5. Przeprowadź dwa pasy barkowe przez poduszki barkowe.
6. Przełóż pętle obydwu pasów barkowych i poduszek barkowych przez szczeliny w zagłówku. Pętle poduszek barkowych powinny znajdować się pod pętlami pasa barkowego.

Odwróć fotelik tak, aby jego tył był skierowany w twoją stronę.

1. Otwórz tylną osłonę.
2. Umieść pętle taśm pasów naramiennych nad płytką przegubową.
3. Zamknij tylną osłonę.

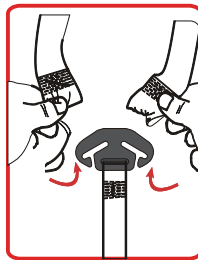
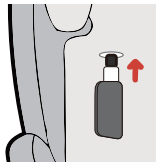

PIELĘGNACJA I KONSERWACJA

Pielęgnacja 5-punktowej klamry pasa bezpieczeństwa

Awaria klamry pasa bezpieczeństwa może spowodować obrażenia. Nie używaj oleju ani innych środków smarnych na żadnej części 5-punktowej klamry pasa bezpieczeństwa. Nieprawidłowe działanie zamka pasa bezpieczeństwa jest zwykle spowodowane nagromadzeniem zanieczyszczeń, takich jak okruchy jedzenia lub inne małe cząsteczki.

Objawy nieprawidłowego działania zamknięcia są następujące:

- Po naciśnięciu czerwonego przycisku zapięcia zwalniają się powoli.
- Zapięcia klamry nie blokują się bezpiecznie w klamrze (tj. wysuwają się ponownie przy próbie ich wciśnięcia).
- Zapięcia klamry zatrząskują się bez słyszalnego "kliknięcia".
- Zapięcia są trudne do włożenia (czuć opór).
- Klamra otwiera się TYLKO z użyciem ekstremalnej siły.

Jak umyć klamrę pasa bezpieczeństwa, aby działała zgodnie z przeznaczeniem:

1. Zdejmij zamek 5-punktowej uprząży z dziecięcego fotelika samochodowego.
2. Namocz 5-punktowy zamek uprząży w ciepłej wodzie z dodatkiem łagodnego detergentu przez co najmniej godzinę. Przed ponownym zamocowaniem do fotelika samochodowego wypłucz go dokładnie i pozostaw do wyschnięcia.

**BERLIN
BRANDS
GROUP®**

KLARSTEIN

auna

blumfeldt

brunolie

sleepwise

CAPITAL SPORTS