

SPITZBERGEN

Kühlschrank
Fridge
Frigorífico
Réfrigérateur
Frigorifero

10045918 10045930



COOKINGCO
OOKINGCOO
KINGCOOKIN
INGCOOKING
COOKINGCO
OOKINGCOO
KINGCOOKIN
INGCOOKING

KLARSTEIN

www.klarstein.com

Sehr geehrter Kunde,

wir gratulieren Ihnen zum Erwerb Ihres Gerätes. Lesen Sie die folgenden Hinweise sorgfältig durch und befolgen Sie diese, um möglichen Schäden vorzubeugen. Für Schäden, die durch Missachtung der Hinweise und unsachgemäßen Gebrauch entstehen, übernehmen wir keine Haftung. Scannen Sie den folgenden QR-Code, um Zugriff auf die aktuellste Bedienungsanleitung und weitere Informationen rund um das Produkt zu erhalten:



INHALTSVERZEICHNIS

Sicherheitshinweise 4
Geräteübersicht 8
Installation und Inbetriebnahme 9
Türanschlag drehen 11
Reinigung und Pflege 16
Fehlerbehebung 18
Spezielle Entsorgungshinweise für Verbraucher in Deutschland 20
Hinweise zur Entsorgung 22
Hersteller & Importeur (UK) 22

English 27
Español 47
Français 71
Italiano 95

TECHNISCHE DATEN

Artikelnummer	10045918, 10045930
Stromversorgung	220–240 V – 50 Hz
Volumen	90 L

SICHERHEITSHINWEISE

Hinweise zur Sicherheit von Kindern und gefährdeten Personen

- Dieses Gerät kann von Kindern ab 8 Jahren und Personen mit eingeschränkten körperlichen, sensorischen oder geistigen Fähigkeiten oder fehlender Erfahrung und Kenntnissen verwendet werden, wenn sie bei der Benutzung beaufsichtigt werden oder eine Einweisung in die sichere Handhabung des Geräts erhalten haben und die damit verbundenen Gefahren verstehen.
- Kinder im Alter von 3 bis 8 Jahren dürfen Kühlgeräte mit Lebensmitteln befüllen und Lebensmittel entnehmen.
- Achten Sie darauf, dass Kinder nicht mit dem Gerät spielen.
- Die Reinigung und Wartung des Geräts darf nur dann von Kindern vorgenommen werden, wenn sie mindestens 8 Jahre alt sind und dabei beaufsichtigt werden.
- Halten Sie alle Verpackungen von Kindern fern. Es besteht Erstickungsgefahr.
- Wenn Sie das Gerät entsorgen, ziehen Sie den Stecker aus der Steckdose, schneiden Sie das Netzkabel ab und entfernen Sie die Tür. Dadurch wird verhindert, dass sich spielende Kinder am Gerät verletzen, einen Schlag bekommen oder sich darin einschließen.
- Wenn dieses Gerät ein älteres Gerät mit einem Federschloss und einem Riegel an der Tür oder am Deckel ersetzt, machen Sie das Federschloss und den Riegel unbrauchbar, bevor Sie das alte Gerät entsorgen. Dadurch wird verhindert, dass sich Kinder darin einschließen und ersticken.

Allgemeine Hinweise

- Halten Sie Lüftungsöffnungen im Gerätegehäuse oder im Einbauschränk frei von Hindernissen.
- Verwenden Sie keine mechanischen Vorrichtungen oder andere Mittel zur Beschleunigung des Abtauvorgangs.
- Beschädigen Sie den Kältemittelkreislauf nicht.
- Verwenden Sie keine anderen elektrischen Geräte, wie Eismaschinen, im Inneren von Kühlgeräten, es sei denn, sie sind vom Hersteller für diesen Zweck zugelassen.
- Falls sich eine Glühbirne im Gerät befindet, berühren Sie sie nicht. Wenn sie über einen längeren Zeitraum eingeschaltet war, kann sie sehr heiß werden. Die mit diesem Gerät gelieferte Glühbirne ist eine Speziallampe, die nur mit dem mitgelieferten Gerät verwendet werden darf. Diese Glühbirne ist nicht für die Beleuchtung im Haushalt geeignet. Benutzen Sie das Gerät nicht ohne die Glühbirne.
- Achten Sie beim Aufstellen des Geräts darauf, dass das Netzkabel nicht eingeklemmt oder beschädigt wird.
- Lagern Sie in diesem Gerät keine explosiven Stoffe wie Spraydosen mit einem brennbaren Treibmittel.
- Achten Sie während des Transports und der Installation des Geräts darauf, dass keine Komponenten des Kältemittelkreislaufs beschädigt werden.

- Vermeiden Sie in der Nähe des Geräts offene Flammen und Zündquellen.
- Lüften Sie den Raum, in dem sich das Gerät befindet, gründlich und regelmäßig.
- Es ist gefährlich dieses Produkt in irgendeiner Weise zu modifizieren. Jede Beschädigung des Kabels kann einen Kurzschluss, Brand oder elektrischen Schlag verursachen.
- Alle elektrischen Komponenten, wie Stecker, Netzkabel und Kompressor, müssen von einem zertifizierten Servicecenter oder von qualifiziertem Servicepersonal ausgetauscht werden.
- Das Netzkabel darf nicht verlängert werden.
- Achten Sie darauf, dass der Netzstecker nicht gequetscht oder beschädigt wird. Ein gequetschter oder beschädigter Netzstecker kann sich überhitzen und einen Brand verursachen.
- Dieses Kühlgerät benötigt eine Standard-Steckdose mit 220–240 V Wechselstrom, 50 Hz und Erdung.
- Achten Sie darauf, dass Sie jederzeit an den Netzstecker des Geräts gelangen können.
- Ziehen Sie nicht am Netzkabel.
- Wenn die Steckdose lose ist, stecken Sie den Netzstecker nicht ein. Es besteht die Gefahr eines Stromschlags oder Brandes.
- Dieses Gerät ist schwer. Seien Sie vorsichtig, wenn Sie es bewegen.
- Berühren Sie das Gefrierfach nicht, wenn Ihre Hände feucht oder nass sind, da dies zu Hautabschürfungen oder Kälteverbrennung führen kann.
- Stellen Sie das Gerät nicht in direktes Sonnenlicht.
- Dieses Gerät ist für den Einsatz im Haushalt und in ähnlichen Umgebungen vorgesehen. Dazu zählen:
 - Personalküchen in Geschäften, Büros und anderen Arbeitsumgebungen
 - Bauernhöfe, Hotels, Motels und anderen Wohneinrichtungen
 - Pensionen, die Frühstück anbieten (Bed & Breakfasts)
 - Catering und ähnliche Anwendungen außerhalb des Einzelhandels

Dieses Gerät enthält das Kältemittel Isobutan (R600a), ein Naturgas mit hoher Umweltverträglichkeit, aber brennbar. Obwohl es brennbar ist, schädigt es nicht die Ozonschicht und verstärkt nicht den Treibhauseffekt. Die Verwendung dieses Kältemittels führt zu einer etwas höheren Geräuschentwicklung des Gerätes. Zusätzlich zum Kompressorgeräusch können Sie den Fluss des Kältemittels hören. Dies ist unvermeidlich und hat keine negative Wirkung auf die Leistung des Gerätes. Seien Sie während des Transports vorsichtig, so dass der Kältemittelkreislauf nicht beschädigt wird. Kältemittellecks können die Augen reizen.

Hinweise zum täglichen Gebrauch

- Legen Sie keine heißen Lebensmittel in das Gerät.
- Legen Sie die Lebensmittel nicht direkt an die Rückwand.
- Tiefgefrorene Lebensmittel dürfen nach dem Auftauen nicht wieder eingefroren werden.
- Lagern Sie verpackte Tiefkühlkost entsprechend den Anweisungen der Tiefkühlkosthersteller.
- Stellen Sie keine kohlenensäurehaltigen Sprudelgetränke in das Gefrierfach, da sie durch den entstehenden Druck explodieren und das Gerät beschädigen können.
- Öffnen Sie die Tür so selten wie möglich.
- Lassen Sie die Tür nicht zu lange offen.
- Stellen Sie den Thermostat nicht zu niedrig ein.
- Lassen Sie zur Senkung des Energieverbrauchs alle Zubehörteile, wie Schubladen, Regale oder Ablagen im Gerät.

Hinweise zu Reinigung und Wartung

- Schalten Sie das Gerät vor der Reinigung und Wartung aus und ziehen Sie den Netzstecker aus der Steckdose.
- Reinigen Sie das Gerät nicht mit Metallgegenständen. Verwenden Sie keine scharfen Gegenstände, um den Frost aus dem Gerät zu entfernen. Verwenden Sie einen Kunststoffschaber.
- Alle elektrischen Arbeiten, die für die Wartung des Geräts erforderlich sind, sollten von einem qualifizierten Elektriker oder einer kompetenten Person durchgeführt werden.



WARNUNG

Achten Sie bei Gebrauch, Wartung und Entsorgung des Gerätes auf das linke Symbol, das sich auf der Rückseite oder am Kompressor des Gerätes befindet. Dieses Symbol warnt vor möglichen Bränden. In den Kältemittelleitungen und im Kompressor befinden sich brennbare Stoffe. Halten Sie das Gerät bei Gebrauch, Wartung und Entsorgung von Feuerquellen fern.

Klimabereich

Die Informationen über den Klimabereich des Geräts sind auf dem Typenschild angegeben. Dieser gibt an, bei welcher Umgebungstemperatur (d.h. Raumtemperatur, in der das Gerät arbeitet) der Betrieb des Geräts optimal (richtig) ist.

SN	Subnormal	Dieses Kühlgerät ist für die Verwendung bei Umgebungstemperaturen von 10 °C bis 32 °C ausgelegt.
N	Normal	Dieses Kühlgerät ist für den Einsatz bei Umgebungstemperaturen von 16 °C bis 32 °C ausgelegt.
ST	Subtropisch	Dieses Kühlgerät ist für den Einsatz bei Umgebungstemperaturen von 16 °C bis 38 °C vorgesehen.
T	Tropisch	Dieses Kühlgerät ist für den Einsatz bei Umgebungstemperaturen von 16 °C bis 43 °C ausgelegt.

Hinweis:

In Anbetracht der Grenzwerte des Umgebungstemperaturbereichs für die Klimaklassen, für die das Kühlgerät ausgelegt ist, und der Tatsache, dass die Innentemperaturen durch Faktoren wie den Standort des Kühlgeräts, die Umgebungstemperatur und die Häufigkeit des Türöffnens beeinflusst werden können, muss die Einstellung eines Temperaturkontrollgeräts gegebenenfalls angepasst werden, um diese Faktoren zu berücksichtigen.

GERÄTEÜBERSICHT

Artikel: 10045918, 10045930

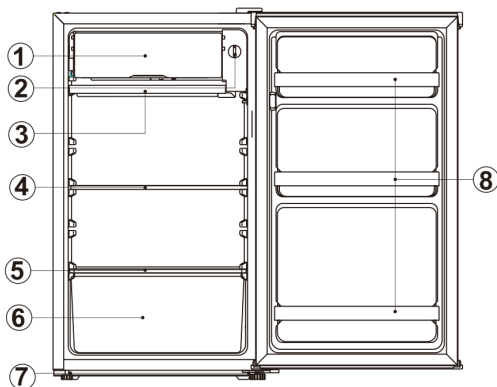

Nr.	Beschreibung
1	Kühlfach
2	Thermostat
3	Abtropfschale
4	Einlagefach
5	Schubladenabdeckung
6	Schublade
7	Anpassbare Standfüße
8	Plastikhalterungen

INSTALLATION UND INBETRIEBNAHME

Vor dem ersten Betrieb

- Achten Sie bei der Wahl des Standorts für Ihren Kühlschrank/ Gefrierschrank darauf, dass der Boden eben und stabil ist und dass der Raum gut belüftet ist.
- Stellen Sie den Kühlschrank nicht in der Nähe einer Wärmequelle wie einem Herd, Boiler oder Heizkörper auf.
- Stellen Sie den Kühlschrank nicht in einem Nebengebäude oder einer Sonnenterrasse auf, wo er direktem Sonnenlicht ausgesetzt ist.
- Wenn Sie Ihren Kühlschrank in einem Nebengebäude wie einer Garage oder einem Anbau aufstellen, sollten Sie darauf achten, dass der Kühlschrank oberhalb der Feuchtigkeitsschicht steht, da sich sonst Kondenswasser am Kühlschrankgehäuse bildet.
- Der Kühlschrank gibt Wärme an die Umgebung ab, wenn er in Betrieb ist. Daher sollte an der Oberseite mindestens 30 mm, an beiden Seiten mehr als 100 mm und an der Rückseite des Kühlschranks mehr als 50 mm Freiraum vorhanden sein.
- Reinigung vor dem Gebrauch: Wischen Sie das Innere des Kühlschranks mit einer schwachen Natronlösung aus. Spülen Sie ihn dann mit warmem Wasser und einem feuchten Schwamm oder Tuch ab. Waschen Sie die Einsätze und Einlegeböden in einer warmen Seifenlösung und trocknen Sie diese vollständig ab, bevor Sie sie wieder in den Kühlschrank stellen. Die äußeren Teile des Kühlschranks können mit Wachspolitur gereinigt werden. Die elektrischen Teile des Kühlschranks können nur mit einem trockenen Tuch abgewischt werden.
- Vergewissern Sie sich vor dem Einstecken, dass Ihre Steckdose mit dem im Lieferumfang des Kühlschranks enthaltenen Stecker kompatibel ist.
- Schalten Sie den Kühlschrank erst vier Stunden nach dem Aufstellen ein. Die Kühlfüssigkeit braucht Zeit, um sich zu verteilen. Wenn das Gerät zu irgendeinem Zeitpunkt ausgeschaltet wird, warten Sie 30 Minuten, bevor Sie es wieder einschalten, damit sich die Kühlfüssigkeit ausbreiten kann.
- Schalten Sie den Kühlschrank ein und warten Sie 24 Stunden, bevor Sie Lebensmittel darin aufbewahren, um sicherzustellen, dass er richtig funktioniert und die richtige Temperatur erreicht hat.

Dimensionen in mm

W	D	H	A	B	°C	E	F
470	447	831	800	874	130±5	50	100

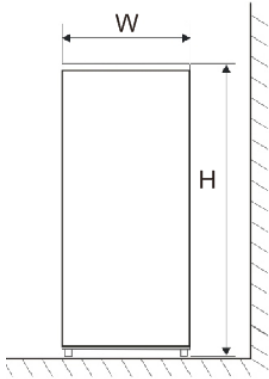

Fig. 1

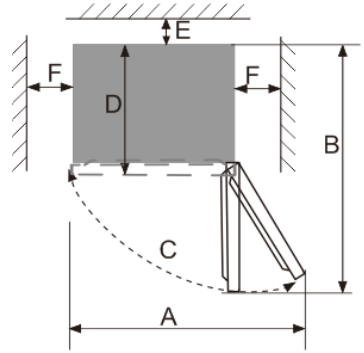
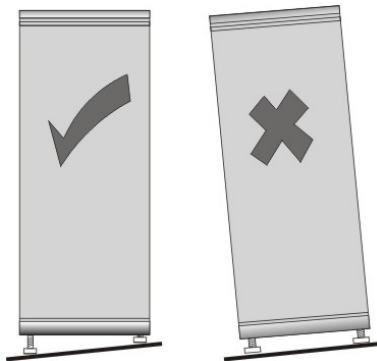

Fig. 2

Hinweis: Die Abbildungen 1 und 2 dienen lediglich als Referenz.

Nivellierung des Kühlschranks

Wenn der Kühlschrank nicht nivelliert ist, wird die Ausrichtung der Tür und der magnetischen Dichtung beeinträchtigt, was dazu führen kann, dass Ihr Kühlschrank nicht richtig funktioniert. Sobald der Kühlschrank an seinem endgültigen Standort steht, können Sie die Nivellierfüße an der Vorderseite durch Drehen anpassen.



TÜRANSCHLAG DREHEN

1. Vergewissern Sie sich, dass Ihr Kühlschrank vom Stromnetz getrennt ist.

2. Entfernen Sie die Scharnierabdeckung und das obere Scharnier an der oberen rechten Seite des Gehäuses. Entfernen Sie die Abdeckung der Schraublöcher oben links am Gehäuse.



3. Nehmen Sie die Kühlschranktür aus dem Schrank.

4. Entfernen Sie die Schrauben, mit denen das untere Scharnier auf der rechten Seite des Schanks befestigt ist und nehmen Sie dann das Scharnier ab. Entfernen Sie den verstellbaren Fuß auf der linken Seite.

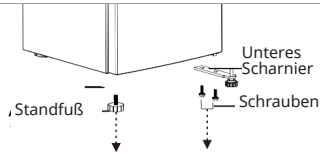

5. Entfernen Sie den justierbaren Fuß an der unteren Scharnierwelle und nehmen Sie die Unterlegscheibe und die Mutter ab.

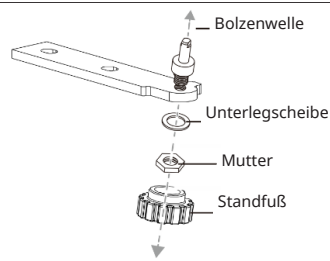

6. Drehen Sie das untere Scharnier um 180°.

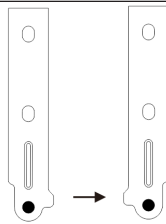

7. Stecken Sie die Unterlegscheibe und die Mutter in das Loch auf dem Bolzenschaft, dann montieren Sie den verstellbaren Fuß.

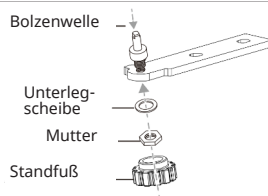

8. Bringen Sie das untere Scharnier an der linken Seite des Schrank an. Bringen Sie den verstellbaren Fuß auf der rechten Seite an.

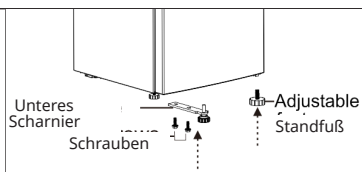

9. Entfernen Sie die Schraube, mit der der Türanschlag unten rechts an der Kühlschranktür befestigt ist, entfernen Sie dann den Türanschlag und bringen Sie ihn unten links an.

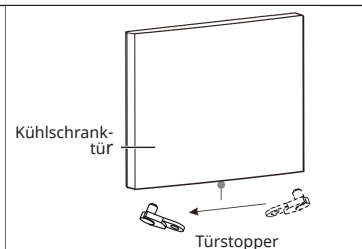

10. Bauen Sie die Kühlschranktür ein.

11. Verschieben Sie die Türabdeckung von der oberen rechten Seite der Kühlschranktür auf die obere linke Seite der Tür. Und verschieben Sie die linke Lochabdeckung auf die rechte Seite.

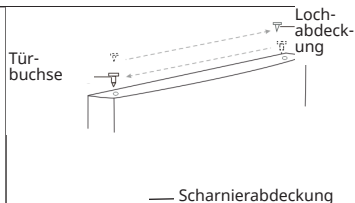

12. Befestigen Sie das obere Scharnier mit den drei Schrauben, die Sie zuvor entfernt haben, oben links am Gehäuse. Bevor Sie die Schrauben des oberen Scharniers festziehen, vergewissern Sie sich, dass die Oberseite der Tür auf gleicher Höhe mit dem Gehäuse ist und dass die Gummidichtung gut schließt.

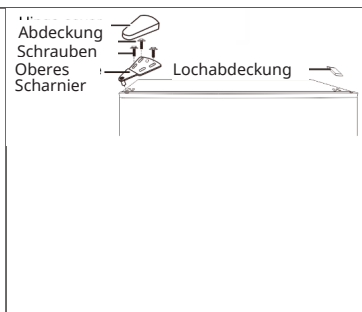

BEDIENUNG

Temperaturregler

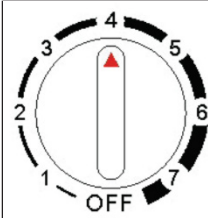

Die Temperatur des Geräts kann durch Drehen des Thermostatreglers eingestellt werden. Der Thermostat kann zwischen 1 und 7 eingestellt werden.

- 1 ist die wärmste Einstellung.
- 7 ist die kälteste Einstellung.
- Stellen Sie den Drehregler auf OFF, um die Kühlfunktion auszuschalten.
- Unter normalen Betriebsbedingungen (im Frühling und Herbst) wird empfohlen, die Temperatur auf 4 einzustellen.
- Im Sommer, wenn die Umgebungstemperatur hoch ist, empfiehlt es sich, die Temperatur auf 3–4 einzustellen, um die Kühl- und Gefrierraumtemperaturen zu halten und die Dauerlaufzeit des Kühlschranks zu reduzieren; im Winter, wenn die Umgebungstemperatur niedrig ist, empfiehlt es sich, die Temperatur auf 5–6 einzustellen, um ein häufiges Starten/Stoppen des Kühlschranks zu vermeiden.

Hinweis: Die Temperaturen können aufgrund von Kompressorzyklen und Außenbedingungen variieren.

Erste Inbetriebnahme

- Schließen Sie das Gerät an und drehen Sie den Thermostatknopf auf die Position „4“.
- Öffnen Sie die Tür 30 Minuten später. Wenn die Temperatur im Inneren des Kühlschranks deutlich gesunken ist, zeigt dies, dass das Kühlsystem gut funktioniert. Wenn der Kühlschrank schon eine Weile in Betrieb ist, passt der Temperaturregler die Temperatur automatisch an, nachdem die Tür geöffnet wurde.

Aufbewahrung von Lebensmitteln

- Gekochte Lebensmittel können im Kühlschrank aufbewahrt werden, um sie frisch zu halten, nachdem sie auf Raumtemperatur abgekühlt sind. Eier- und Flaschenhalterungen für Eier, Butter, Milch und Getränke in Flaschen etc. sind im Lieferumfang enthalten.
- Die Lebensmittel sollten nicht zu dicht beieinander gelagert werden, sondern mit ausreichend Abstand zueinander.

- Zu lagernde Lebensmittel sollten in saubere Plastikfolie oder frisches Lebensmittelpapier eingewickelt und verteilt werden, um Verunreinigungen und den Verlust von Wasser und Geruchsmischung zu vermeiden.
- Kühlen Sie heiße Lebensmittel vor der Lagerung auf Raumtemperatur ab, da sonst der Stromverbrauch steigt und sich im Inneren Frost bildet.
- Gekochtes Fleisch sollte immer in einem Regal über rohem Fleisch gelagert werden, um eine Kreuzkontamination zu vermeiden.
- Bewahren Sie rohes Fleisch oder Fisch auf einem Teller auf, der groß genug ist, um den Saft aufzufangen und bedecken Sie ihn mit Frischhaltefolie.
- Lassen Sie um die Lebensmittel herum Platz, damit die kalte Luft im Kühlschrank zirkulieren kann und alle Teile des Kühlschranks kühl gehalten werden.
- Um die Vermischung von Aromen und das Austrocknen zu verhindern, sollten die Lebensmittel separat verpackt oder abgedeckt werden. Obst und Gemüse müssen nicht verpackt werden.
- Lassen Sie vorgekochte Lebensmittel abkühlen, bevor Sie sie in den Kühlschrank stellen. So verhindern Sie, dass die Innentemperatur des Kühlschranks ansteigt.
- Um zu verhindern, dass kalte Luft entweicht, versuchen Sie, die Tür nicht zu oft zu öffnen. Wenn Sie vom Einkaufen zurückkommen, sortieren Sie die Lebensmittel, die Sie in Ihrem Kühlschrank aufbewahren möchten, bevor Sie die Tür öffnen.
- Öffnen Sie die Tür nur, um Lebensmittel hineinzulegen oder herauszunehmen.

Aufbewahrung

Kühler Bereich

Hier werden Lebensmittel gelagert, die länger haltbar sind, wenn sie kühl aufbewahrt werden:

- Milch, Eier, Joghurt, Fruchtsäfte, Hartkäse wie Cheddar, angebrochene Gläser und Flaschen mit Salatdressings, Soßen und Konfitüren, Fette wie Butter, Margarine, fettarme Brotaufstriche, Speisefette und Schmalz.

Kältester Bereich

Hier sollten Lebensmittel gelagert werden, die kühl gehalten werden müssen, um unbedenklich zu sein:

- Rohe und ungekochte Lebensmittel sollten immer abgepackt werden.
- Vorgekochte, gekühlte Lebensmittel, z.B. Fertiggerichte, Fleischpasteten, Weichkäse.
- Vorgekochtes Fleisch, z.B. Schinken.
- Fertigsalate (einschließlich vorverpackter gemischter grüner Salate, Reis, Kartoffelsalat usw.).
- Desserts, z.B. Frischkäse, hausgemachte Speisen und Speisereste oder Sahnetorten.

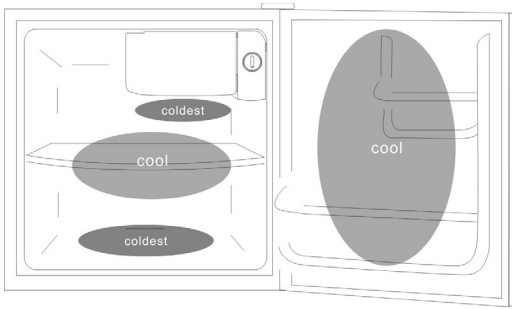

Hinweise:

- Verpacken und lagern Sie rohes Fleisch, Geflügel und Fisch immer auf der untersten Ebene.
- Lassen Sie die Lebensmittel nicht zu lange draußen stehen. So verhindern Sie, dass sie auf andere Lebensmittel abtropfen oder diese berühren.
- Bewahren Sie keine brennbaren Gase oder Flüssigkeiten im Kühlschrank auf.
- Die empfohlene Lagerzeit für Lebensmittel können Sie den Angaben auf der Verpackung Ihrer Lebensmittel entnehmen

Tipps zum Energiesparen

- Stellen Sie den Kühlschrank an der kältesten Stelle des Raumes auf, nicht in direktem Sonnenlicht und nicht in der Nähe von Heizungsschächten oder Lüftungsöffnungen. Stellen Sie den Kühlschrank nicht in der Nähe von wärmeerzeugenden Geräten wie Herd, Backofen oder Geschirrspüler auf.
- Lassen Sie die Tür nicht länger als nötig offen stehen und stellen Sie keine heißen Lebensmittel in den Kühlschrank.
- Organisieren Sie den Kühlschrank so, dass die Anzahl der Türöffnungen reduziert wird. Nehmen Sie nur so viele Lebensmittel auf einmal heraus, wie Sie brauchen, und schließen Sie die Tür so schnell wie möglich.
- Schließen Sie die Kühlschranktür richtig, um einen erhöhten Energieverbrauch und die Bildung von überschüssigem Eis und/oder Kondenswasser im Inneren zu vermeiden.
- Eine konstante Zirkulation der kalten Luft sorgt für eine gleichmäßige Temperatur im Inneren des Kühlschranks. Aus diesem Grund ist es wichtig, die Lebensmittel richtig zu verteilen, um den Luftdurchfluss zu begünstigen.
- Decken Sie die Lebensmittel ab und wischen Sie die Behälter trocken, bevor Sie sie in den Kühlschrank stellen. Dadurch wird die Ansammlung von Feuchtigkeit im Inneren des Geräts verringert.
- Bei längerer Abwesenheit (z.B. im Urlaub) ist es ratsam, den Kühlschrank auszustecken, alle Lebensmittel herauszunehmen und ihn zu reinigen. Die Tür sollte leicht geöffnet bleiben, um die Bildung von Schimmel und unangenehmen Gerüchen zu vermeiden. Dies hat keinen Einfluss auf den Kühlschrank, wenn er wieder angeschlossen wird.
- Bei kurzer Abwesenheit können Sie den Kühlschrank anlassen. Beachten Sie, dass es während Ihrer Abwesenheit zu Stromausfällen kommen kann.

REINIGUNG UND PFLEGE

Reinigung des Geräteinneren

- Tauen Sie das Gerät ab.
- Reinigen Sie das Innere des Kühlschranks mit einer milden Natronlauge.
- Wischen Sie mit warmem Wasser und einem feuchten Schwamm oder Tuch nach und trocknen Sie das Gerät ab.
- Waschen Sie die Einsätze in warmer Seifenlauge und stellen Sie sicher, dass sie vollständig trocken sind, bevor Sie sie wieder in den Kühlschrank einsetzen.

Reinigung der Außenseite des Geräts

- Reinigen Sie die Außenseite des Kühlschranks mit einem handelsüblichen, nicht scheuernden, in warmem Wasser verdünnten Reinigungsmittel.
- Das Kondensatorgitter auf der Rückseite des Kühlschranks und die angrenzenden Komponenten können mit einem weichen Bürstenaufsatz abgesaugt werden.
- Verwenden Sie keine Scheuermittel, Scheuerschwämme oder Lösungsmittel zur Reinigung des Kühlschranks.

Standort

- Stellen Sie Ihren Kühlschrank nicht in der Nähe einer Wärmequelle wie einem Herd, Boiler oder Heizkörper auf. Vermeiden Sie auch direkte Sonneneinstrahlung in Nebengebäuden oder Wintergärten.

Nivellierung des Kühlschranks

- Stellen Sie sicher, dass der Kühlschrank waagrecht steht.
- Verwenden Sie dazu die schwenkbaren Nivellierfüße an der Vorderseite.
- Wenn der Kühlschrank nicht waagrecht steht, wird die Ausrichtung der Türen und Magnetdichtungen beeinträchtigt und Ihr Kühlschrank funktioniert möglicherweise nicht richtig.
- Schalten Sie den Kühlschrank 4 Stunden lang nicht ein, nachdem Sie ihn an einen neuen Standort gebracht haben. Dies gibt dem Kühlmittel Zeit, sich zu verteilen.
- Verdecken oder blockieren Sie nicht die Lüftungsöffnungen oder Gitter

Urlaubszeit

- Schalten Sie den Kühlschrank zuerst aus und ziehen Sie anschließend den Netzstecker aus der Steckdose.
- Entfernen Sie alle Lebensmittel und reinigen Sie den Kühlschrank.
- Lassen Sie den Deckel leicht geöffnet, um eine mögliche Bildung von Kondenswasser, Schimmel oder Gerüchen zu vermeiden.
- Lassen Sie in der Nähe von Kindern äußerste Vorsicht walten. Das Gerät sollte für Kinder nicht zugänglich sein.

Instandhaltung

- Dieses Produkt sollte von einem autorisierten Techniker gewartet werden und es sollten nur Originalersatzteile verwendet werden.
- Sie sollten unter keinen Umständen versuchen, das Gerät selbst zu reparieren.
- Von unerfahrenen Personen durchgeführte Reparaturen können zu Verletzungen oder schweren Funktionsstörungen führen. Wenden Sie sich an den Händler, bei dem Sie das Gerät gekauft haben.
- Wenn Sie das Gerät längere Zeit nicht benutzen, ziehen Sie den Stecker aus der Steckdose, leeren Sie alle Lebensmittel aus und reinigen Sie das Gerät, wobei Sie die Tür einen Spalt offen lassen, um unangenehme Gerüche zu vermeiden.
- Wenn Sie den Drehknopf wechseln müssen, stellen Sie ihn zunächst auf die Position „Off“. Der Drehknopf kann leicht demontiert werden.

Lampe austauschen

- Der Kühlschrank verwendet für die Beleuchtung eine LED-Lampe, die sich durch geringen Stromverbrauch und lange Lebensdauer auszeichnet.
- Im Falle von Anomalien wenden Sie sich an den Kundendienst für einen Servicetermin.
- Die LED-Lampen sollten nur vom Kundendienst ausgetauscht werden.
- Lampentyp: Innenbeleuchtung.

FEHLERBEHEBUNG

Problem	Mögliche Ursache und Lösung
Das Gerät kühlt nicht	Das Gerät ist nicht eingesteckt. Stecken Sie den Stecker wieder ein.
	Schutzschalter oder Sicherungen könnten durchgebrannt sein. Öffnen Sie die Tür und prüfen Sie, ob die Lampe leuchtet.
	Kein Strom oder Stromausfall. Prüfen Sie, ob es einen Strom- oder Netzausfall gibt.
	Prüfen Sie, ob der Kühlschrank an einem Ort wie einem Balkon, einer Garage, einem Lagerraum oder einem anderen Ort aufgestellt ist, an dem die Umgebungstemperatur unter 10 °C liegt. Stellen Sie den Kühlschrank an einem geschützten Ort mit einer Umgebungstemperatur von über 10°C auf. Wenn der Kühlschrank an einem Ort mit zu niedriger Temperatur aufgestellt wird, funktioniert das interne Kühlsystem ggf. nicht richtig.
Anormale Geräusche	Das Gerät ist nicht waagrecht. Stellen Sie die Stellfüße des Kühlschranks ein.
	Der Kühlschrank berührt die Wand. Stellen Sie ihn von der Wand weg.
Schlechte Kühlleistung	Heiße Lebensmittel oder zu viele Lebensmittel im Kühlschrank. Legen Sie Lebensmittel erst in den Kühlschrank, wenn sie abgekühlt sind.
	Die Tür wird zu oft geöffnet. Öffnen Sie die Tür nicht öfter als nötig.
	Eine Lebensmittelklammer steckt in der Dichtung der Tür fest. Entfernen Sie die Klammer und schließen Sie die Tür.
	Der Kühlschrank steht in direktem Sonnenlicht oder in der Nähe eines Ofens oder Herdes. Entfernen Sie den Kühlschrank von der Wärmequelle.
	Prüfen Sie, ob der Kühlschrank gut belüftet ist. Vergrößern Sie den Abstand, um eine ausreichende Belüftung zu gewährleisten.
	Prüfen Sie, ob die Temperatur zu hoch eingestellt ist. Stellen Sie die richtige Temperatur ein.
Seltsamer Geruch	Prüfen Sie, ob sich verschmutzte Lebensmittel im Kühlschrank befinden. Werfen Sie verdorbene Lebensmittel weg.
	Prüfen Sie, ob der Kühlschrank gereinigt werden muss. Reinigen Sie diesen.
	Stark riechende Lebensmittel wurden nicht verpackt. Verpacken Sie diese luftdicht.



Wenn die obigen Beschreibungen nicht auf die Fehlersuche zutreffen, sollten Sie das Gerät nicht selbst zerlegen und reparieren. Von unerfahrenen Personen durchgeführte Reparaturen können zu Verletzungen oder schweren Funktionsstörungen führen. Dieses Produkt sollte von einem autorisierten Techniker gewartet werden und es sollten nur Originalersatzteile verwendet werden.

SPEZIELLE ENTSORGUNGSHINWEISE FÜR VERBRAUCHER IN DEUTSCHLAND

Entsorgen Sie Ihre Altgeräte fachgerecht. Dadurch wird gewährleistet, dass die Altgeräte umweltgerecht verwertet und negative Auswirkungen auf die Umwelt und menschliche Gesundheit vermieden werden. Bei der Entsorgung sind folgende Regeln zu beachten:

- Jeder Verbraucher ist gesetzlich verpflichtet, Elektro- und Elektronikaltgeräte (Altgeräte) sowie Batterien und Akkus getrennt vom Hausmüll zu entsorgen. Sie erkennen die entsprechenden Altgeräte durch folgendes Symbol der durchgestrichenen Mülltonne (WEEE-Symbol). 
- Sie haben Altbatterien und Altakkumulatoren, die nicht vom Altgerät umschlossen sind, sowie Lampen, die zerstörungsfrei aus dem Altgerät entnommen werden können, vor der Abgabe an einer Entsorgungsstelle vom Altgerät zerstörungsfrei zu trennen.
- Bestimmte Lampen und Leuchtmittel fallen ebenso unter das Elektro- und Elektronikgesetz und sind dementsprechend wie Altgeräte zu behandeln. Ausgenommen sind Glühbirnen und Halogenlampen. Entsorgen Sie Glühbirnen und Halogenlampen bitte über den Hausmüll, sofern sie nicht das WEEE-Symbol tragen.
- Jeder Verbraucher ist für das Löschen von personenbezogenen Daten auf dem Elektro- bzw. Elektronikgerät selbst verantwortlich.

Rücknahmepflicht der Vertreiber

Vertreiber mit einer Verkaufsfläche für Elektro- und Elektronikgeräte von mindestens 400 Quadratmetern sowie Vertreiber von Lebensmitteln mit einer Gesamtverkaufsfläche von mindestens 800 Quadratmetern, die mehrmals im Kalenderjahr oder dauerhaft Elektro- und Elektronikgeräte anbieten und auf dem Markt bereitstellen, sind verpflichtet,

- 1 bei der Abgabe eines neuen Elektro- oder Elektronikgerätes an einen Endnutzer ein Altgerät des Endnutzers der gleichen Geräteart, das im Wesentlichen die gleichen Funktionen wie das neue Gerät erfüllt, am Ort der Abgabe oder in unmittelbarer Nähe hierzu unentgeltlich zurückzunehmen und
- 2 auf Verlangen des Endnutzers Altgeräte, die in keiner äußeren Abmessung größer als 25 Zentimeter sind, im Einzelhandelsgeschäft oder in unmittelbarer Nähe hierzu unentgeltlich zurückzunehmen; die Rücknahme darf nicht an den Kauf eines Elektro- oder Elektronikgerätes geknüpft werden und ist auf drei Altgeräte pro Geräteart beschränkt.

- Bei einem Vertrieb unter Verwendung von Fernkommunikationsmittel ist die unentgeltliche Abholung am Ort der Abgabe auf Elektro- und Elektronikgeräte der Kategorien 1, 2 und 4 gemäß § 2 Abs. 1 ElektroG, nämlich „Wärmeüberträger“, „Bildschirmgeräte“ (Oberfläche von mehr als 100 cm²) oder „Großgeräte“ (letztere mit mindestens einer äußeren Abmessung über 50 Zentimeter) beschränkt. Für andere Elektro- und Elektronikgeräte (Kategorien 3, 5 und 6) ist eine Rückgabemöglichkeit in zumutbarer Entfernung zum jeweiligen Endnutzer zu gewährleisten.
- Altgeräte dürfen kostenlos auf dem lokalen Wertstoffhof oder in folgenden Sammelstellen in Ihrer Nähe abgegeben werden: www.take-e-back.de
- Für Elektro- und Elektronikgeräte der Kategorien 1, 2 und 4 bieten wir auch die Möglichkeit einer unentgeltlichen Abholung am Ort der Abgabe an. Beim Kauf eines Neugeräts haben Sie die Möglichkeit, eine Altgerätabholung über die Webseite auszuwählen.
- Batterien können überall dort kostenfrei zurückgegeben werden, wo sie verkauft werden (z. B. Super-, Bau-, Drogeriemarkt). Auch Wertstoff- und Recyclinghöfe nehmen Batterien zurück. Sie können Batterien auch per Post an uns zurücksenden. Altbatterien in haushaltsüblichen Mengen können Sie direkt bei uns von Montag bis Freitag zwischen 08:00 und 16:00 Uhr unter der folgenden Adresse unentgeltlich zurückgeben:

Chal-Tec Fulfillment GmbH
Norddeutschlandstr. 3
47475 Kamp-Lintfort

- Wichtig zu beachten ist, dass Lithiumbatterien aus Sicherheitsgründen vor der Rückgabe gegen Kurzschluss gesichert werden müssen (z. B. durch Abkleben der Pole).
- Finden sich unter der durchgestrichenen Mülltonne auf der Batterie zusätzlich die Zeichen Cd, Hg oder Pb ist das ein Hinweis darauf, dass die Batterie gefährliche Schadstoffe enthält. (»Cd« steht für Cadmium, »Pb« für Blei und »Hg« für Quecksilber.)

Hinweis zur Abfallvermeidung

Indem Sie die Lebensdauer Ihrer Altgeräte verlängern, tragen Sie dazu bei, Ressourcen effizient zu nutzen und zusätzlichen Müll zu vermeiden. Die Lebensdauer Ihrer Altgeräte können Sie verlängern, indem Sie defekte Altgeräte reparieren lassen. Wenn sich Ihr Altgerät in gutem Zustand befindet, könnten Sie es spenden, verschenken oder verkaufen.

HINWEISE ZUR ENTSORGUNG



Wenn es in Ihrem Land eine gesetzliche Regelung zur Entsorgung von elektrischen und elektronischen Geräten gibt, weist dieses Symbol auf dem Produkt oder auf der Verpackung darauf hin, dass dieses Produkt nicht im Hausmüll entsorgt werden darf. Stattdessen muss es zu einer Sammelstelle für das Recycling von elektrischen und elektronischen Geräten gebracht werden. Durch regelkonforme Entsorgung schützen Sie die Umwelt und die Gesundheit Ihrer Mitmenschen vor negativen Konsequenzen. Informationen zum Recycling und zur Entsorgung dieses Produkts, erhalten Sie von Ihrer örtlichen Verwaltung oder Ihrem Hausmüllentsorgungsdienst.

HERSTELLER & IMPORTEUR (UK)

Hersteller:

Chal-Tec GmbH, Wallstraße 16, 10179 Berlin, Deutschland.

Importeur für Großbritannien:

Berlin Brands Group UK Limited
PO Box 42
272 Kensington High Street
London, W8 6ND
Großbritannien

Produktdatenblatt

DELEGIERTE VERORDNUNG (EU) 2019/2016 DER KOMMISSION zur Energieverbrauchskennzeichnung von Kühlgeräten

Name oder Handelsmarke des Lieferanten: Klarstein

Anschrift des Lieferanten: Customer service , Wallstraße 16, 10179 berlin, DE

Modellkennung: 10045918

Art des Kühlgeräts:

Geräuscharmes Gerät: Nein Bauart: freistehend

Weinlagerschrank: Nein Anderes Kühlgerät: Ja

Allgemeine Produktparameter:

Parameter		Wert	Parameter	Wert
Gesamtabmessungen (in Millimeter)	Höhe	831	Gesamtrauminhalt (in dm ³ oder l)	90
	Breite	474		
	Tiefe	447		
EEL	100	Energieeffizienzklasse	E	
Luftschallemissionen (in dB(A) re 1 pW)	39	Luftschallemissionsklasse	C	
Jährlicher Energieverbrauch (in kWh/a)	85	Klimaklasse:	gemäßigte Zone, subtropische Zone	
Mindestumgebungstemperatur (in °C), für die das Kühlgerät geeignet ist	16	Höchstumgebungstemperatur (in °C), für die das Kühlgerät geeignet ist	38	
Winterschaltung	Nein			

Fachparameter:

Fachparameter und #werte				
Fachtyp	Rauminhalt des Fachs (in dm ³ oder l)	Empfohlene Temperatureinstellung für eine optimierte Lebensmittellagerung (in °C) Diese Einstellungen dürfen nicht im Widerspruch zu den Lagerbedingungen nach Anhang IV	Gefrierermögen (in kg/24h)	Defrosting type (auto-defrost=A, manual defrost=M)

		Tabelle 3 stehen			
Speisekammerfach	Nein	-	-	-	-
Weinlagerfach	Nein	-	-	-	-
Kellerfach	Nein	-	-	-	-
Lagerfach für frische Lebensmittel	Ja	90,0	4	-	M
Kaltlagerfach	Nein	-	-	-	-
Null-Sterne- oder Eisbereiterfach	Nein	-	-	-	-
Ein-Stern-Fach	Nein	-	-	-	-
Zwei-Sterne-Fach	Nein	-	-	-	-
Drei-Sterne-Fach	Nein	-	-	-	-
Vier-Sterne-Fach	Nein	-	-	-	-
Zwei-Sterne-Abteil	Nein	-	-	-	-
Fach mit variabler Temperatur	-	-	-	-	-
Lichtquellenparameter:					
Art der Lichtquelle			LED		
Energieeffizienzklasse			I -		
Mindestlaufzeit der vom Hersteller angebotenen Garantie: 24 Monate					
Weitere Angaben:					
Weblink zur Website des Herstellers, auf der die Informationen gemäß Nummer 4 Buchstabe a des Anhangs der Verordnung (EU) 2019/2019 der Kommission zu finden sind: https://www.electronic-star.com/					

Model placed on the Union market from 01/02/2024



EPREL registration number: 1860738

<https://eprel.ec.europa.eu/qr/1860738>

Supplier: Chal-Tec GmbH (Authorised representative)

Website:

Customer care service:

Name: Customer service

Website: <https://www.elektronik-star.de/info/Impressum/>

Email: info@electronic-star.de

Phone: +49303001385500

Address:

Wallstraße 16
10179 berlin
Deutschland

Produktdatenblatt

DELEGIERTE VERORDNUNG (EU) 2019/2016 DER KOMMISSION zur Energieverbrauchskennzeichnung von Kühlgeräten

Name oder Handelsmarke des Lieferanten: Klarstein

Anschrift des Lieferanten: Customer service , Wallstraße 16, 10179 berlin, DE

Modellkennung: 10045930

Art des Kühlgeräts:

Geräuscharmes Gerät:	Nein	Bauart:	freistehend
Weinlagerschrank:	Nein	Anderes Kühlgerät:	Ja

Allgemeine Produktparameter:

Parameter		Wert	Parameter	Wert
Gesamtabmessungen (in Millimeter)	Höhe	831	Gesamtrauminhalt (in dm ³ oder l)	90
	Breite	474		
	Tiefe	447		
EEL	100	Energieeffizienzklasse	E	
Luftschallemissionen (in dB(A) re 1 pW)	39	Luftschallemissionsklasse	C	
Jährlicher Energieverbrauch (in kWh/a)	85	Klimaklasse:	gemäßigte Zone, subtropische Zone	
Mindestumgebungstemperatur (in °C), für die das Kühlgerät geeignet ist	16	Höchstumgebungstemperatur (in °C), für die das Kühlgerät geeignet ist	38	
Winterschaltung	Nein			

Fachparameter:

		Fachparameter und #werte		
Fachtyp	Rauminhalt des Fachs (in dm ³ oder l)	Empfohlene Temperatureinstellung für eine optimierte Lebensmittellagerung (in °C) Diese Einstellungen dürfen nicht im Widerspruch zu den Lagerbedingungen nach Anhang IV	Gefrierermögen (in kg/24h)	Defrosting type (auto-defrost=A, manual defrost=M)

		Tabelle 3 stehen			
Speisekammerfach	Nein	-	-	-	-
Weinlagerfach	Nein	-	-	-	-
Kellerfach	Nein	-	-	-	-
Lagerfach für frische Lebensmittel	Ja	90,0	4	-	M
Kaltlagerfach	Nein	-	-	-	-
Null-Sterne- oder Eisbereiterfach	Nein	-	-	-	-
Ein-Stern-Fach	Nein	-	-	-	-
Zwei-Sterne-Fach	Nein	-	-	-	-
Drei-Sterne-Fach	Nein	-	-	-	-
Vier-Sterne-Fach	Nein	-	-	-	-
Zwei-Sterne-Abteil	Nein	-	-	-	-
Fach mit variabler Temperatur	-	-	-	-	-
Lichtquellenparameter:					
Art der Lichtquelle			LED		
Energieeffizienzklasse			-		
Mindestlaufzeit der vom Hersteller angebotenen Garantie: 24 Monate					
Weitere Angaben:					
Weblink zur Website des Herstellers, auf der die Informationen gemäß Nummer 4 Buchstabe a des Anhangs der Verordnung (EU) 2019/2019 der Kommission zu finden sind: https://www.electronic-star.com/					

Model placed on the Union market from 01/02/2024



EPREL registration number: 1860751

<https://eprel.ec.europa.eu/qr/1860751>

Supplier: Chal-Tec GmbH (Authorised representative)

Website:

Customer care service:

Name: Customer service

Website: <https://www.elektronik-star.de/info/impressum/>

Email: info@electronic-star.de

Phone: +49303001385500

Address:

Wallstraße 16
10179 berlin
Deutschland

Dear customer,

Congratulations on the purchase of your device. Please read the following instructions carefully and follow them to prevent potential damage. We accept no liability for damage caused by disregarding the instructions or improper use. Please scan the QR code to access the latest operating instructions and for further information about the product.



CONTENTS

Safety Instructions	28
Device Overview	31
Installation and setup	32
Reverse Door	34
Operation	36
Care and Maintenance	39
Troubleshooting	41
Disposal Considerations	42
Manufacturer & importer (UK)	42

TECHNICAL DATA

Article number	10045918, 10045930
Power supply	220–240 V – 50 Hz
Volume	90 L

SAFETY INSTRUCTIONS

Advice for the safety of children and vulnerable people

- This device can be used by children aged from 8 years and above and people with limited physical, sensory or mental abilities or a lack of experience and knowledge only if they are supervised during use or have received instruction in the safe use of the device and understand the hazards involved.
- Children aged 3 to 8 may fill refrigerators with food and remove food.
- Make sure that children do not play with the device.
- Cleaning and maintenance of the device may be carried out by children only if they are at least 8 years old and are supervised.
- Keep all packaging away from children. There is a danger of suffocation.
- When disposing of the appliance, unplug it from the mains outlet, cut off the power cord and remove the door. This prevents playing children from injuring themselves on the device, being hit or locking themselves in it.
- If this appliance is replacing an older appliance with a spring lock and latch on the door or lid, render the spring lock and latch unusable before discarding the old appliance. This prevents children from locking themselves in and suffocating.

General Instructions

- Keep ventilation openings in the device housing or in the built-in closet free of obstacles.
- Do not use mechanical devices or other means to speed up the defrosting process.
- Do not damage the refrigerant circuit.
- Do not use other electrical devices, such as ice machines, inside refrigerators unless approved for this purpose by the manufacturer.
- If there is a light bulb in the device, do not touch it. If left on for a long period of time, it can become very hot. The light bulb supplied with this device is a special lamp that must only be used with the supplied device. This bulb is not suitable for household lighting. Do not use the device without the light bulb.
- When setting up the device, make sure that the power cord is not pinched or damaged.
- Do not store explosive substances such as aerosol cans with a flammable propellant in this appliance.
- During the transportation and installation of the unit, be careful not to damage any refrigerant cycle components.
- Avoid open flames and sources of ignition in the vicinity of the device.
- Ventilate the room in which the device is located thoroughly and regularly.
- It is dangerous to modify this product in any way. Any damage to the cord can cause a short circuit, fire, or electric shock.
- All electrical components such as the plug, power cord and compressor may only be replaced by a certified service centre or by qualified service personnel.

- The power cord must not be extended.
- Make sure that the mains plug is not crushed or damaged. A crushed or damaged mains plug can overheat and cause a fire.
- Make sure that you can access the mains plug of the device at all times.
- Do not pull on the mains cord.
- If the outlet is loose, do not insert the power cord. There is a risk of electric shock or fire.
- This refrigerator appliance requires a standard 220–240 V AC, 50 Hz electrical outlet with grounding.
- This unit is heavy. Be careful when moving it.
- Do not touch the freezer compartment when your hands are damp or wet as this may cause abrasions or cold burns.
- Do not place the device in direct sunlight.
- This appliance is intended for use in households and similar environments. These include:
 - Staff kitchens in shops, offices and other work environments
 - Farms, hotels, motels and other residential establishments
 - Guest houses that offer breakfast (Bed & Breakfasts)
 - Catering and similar non-retail applications

This unit contains the refrigerant Isobutane (R600a), a natural gas that has high environmental compatibility, but is flammable. Although it is flammable, it does not damage the ozone layer or increase the greenhouse effect. The use of this refrigerant results in a slightly higher noise level of the unit. In addition to the compressor noise, you can hear the flow of refrigerant. This is unavoidable and has no negative effect on the performance of the device. Be careful during transport to avoid damage to the refrigerant circuit. Refrigerant leaks can irritate the eyes.

Instructions for daily use

- Do not put hot food in the appliance.
- Do not place food directly against the back wall.
- Frozen food must not be refrozen after it has been thawed.
- Store packaged frozen foods according to the frozen food manufacturer's instructions.
- Do not place fizzy drinks in the freezer compartment as the pressure generated could cause them to explode and damage the appliance.
- Open the door as infrequently as possible.
- Do not leave the door open too long.
- Do not set the thermostat too low.
- To reduce energy consumption, leave all accessories such as drawers, shelves or trays in the appliance.

Notes on cleaning and maintenance

- Before cleaning or servicing the appliance, switch it off and disconnect the power cord from the wall socket.
- Do not clean the device with metal objects. Do not use sharp objects to remove the frost from the device. Use a plastic scraper.
- All electrical work required to service the unit should be performed by a qualified electrician or competent person.



WARNING

When using, during maintenance and when disposing of the device, pay attention to the left symbol located on the back or on the compressor of the device. This symbol warns you of possible fires. There are flammable substances in the refrigerant lines and in the compressor. Keep the appliance away from sources of fire during use, maintenance and disposal.

Climate Range

The information about the climate range of the appliance is provided on the rating plate. It indicates at which ambient temperature (that is, room temperature, in which the appliance is working) the operation of the appliance is optimal (proper).

SN	Low	This cooling unit is designed for use at ambient temperatures from 10 °C to 32 °C.
N	Moderate	This cooling unit is designed for use at ambient temperatures from 16 °C to 32 °C.
ST	Subtropical	This cooling unit is designed for use at ambient temperatures from 16 °C to 38 °C.
T	Tropical	This cooling unit is designed for use at ambient temperatures from 16 °C to 43 °C.

Note: Given the limit values of the ambient temperature range for the climate classes for which the refrigerating appliance is designed and the fact that the internal temperatures could be affected by such factors as location of the refrigerating appliance, ambient temperature and the frequency of door opening, the setting of any temperature control device might have to be varied to allow for these factors, if appropriate.

DEVICE OVERVIEW

Article: 10045918, 10045930

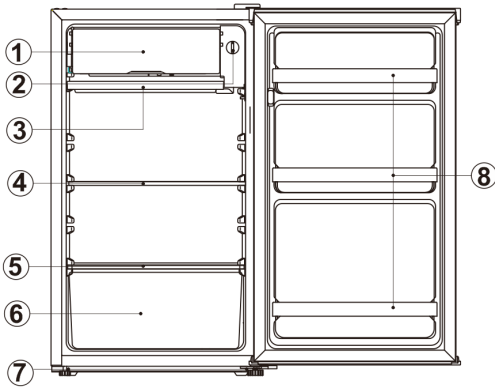

No.	Description
1	Chill door
2	Thermostat
3	Drip tray
4	Shelf
5	Crisper cover
6	Crisper
7	Adjustable front feet
8	Plastic retainings

INSTALLATION AND SETUP

Before first use

- When choosing a location for your fridge/freezer, make sure that the floor is level and firm and that the room is well ventilated.
- Avoid placing the fridge near a heat source such as a cooker, boiler or radiator.
- Avoid placing the fridge in an outbuilding or solarium where it will be exposed to direct sunlight.
- If you place your fridge in an outbuilding such as a garage or annexe, make sure that the fridge is placed above the damp course, otherwise condensation will form on the fridge cabinet.
- The refrigerator gives off heat to the environment when it is in operation. Therefore, there should be at least 30 mm of free space on the top, more than 100 mm on both sides and more than 50 mm on the back of the refrigerator.
- Cleaning before use: Wipe the inside of the fridge with a weak solution of bicarbonate of soda. Then rinse with warm water using a damp sponge or cloth. Wash the baskets and shelves in warm soapy water and dry completely before replacing in the fridge. The external parts of the fridge can be cleaned with wax polish. Electric parts of the refrigerator can only be wiped by dry cloth.
- Check that you have a socket which is compatible with the plug supplied with the fridge before plugging in.
- Do not switch on until four hours after moving the fridge. The coolant fluid needs time to settle. If the appliance is switched off at any time, wait 30 minutes before switching back on to allow the coolant fluid to settle.
- Before storing foods in your fridge, turn the fridge on and wait for 24 hours, to make sure it is working properly and to allow the fridge to fail to the correct temperature.

Dimensions in mm

W	D	H	A	B	°C	E	F
470	447	831	800	874	130±5	50	100

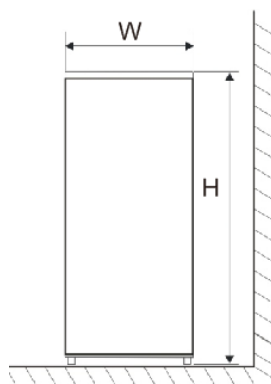

Fig. 1

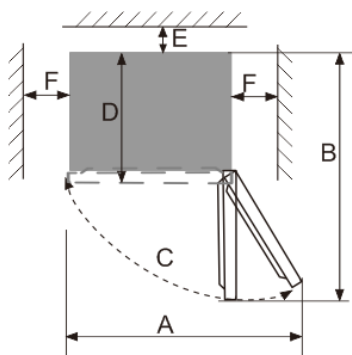
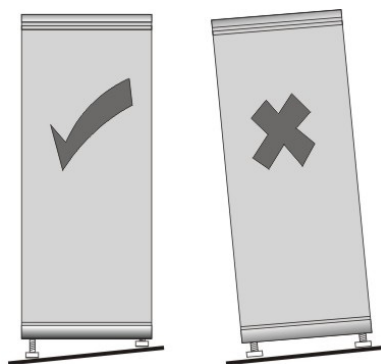

Fig. 2

Note: Figures 1 and 2 are for reference only.

Levelling the fridge

If the Fridge is not level, the door and magnetic seal alignment will be affected and may cause you Fridge to work incorrectly. Once the Fridge is placed in its final location, adjust the leveling feet at the front by turning them.



REVERSE DOOR

1. Make sure that your refrigerator is unplugged.

2. Remove the hinge cover and top hinge from the top right side of the cabinet. Remove the screw hole cover from the top left of the cabinet.

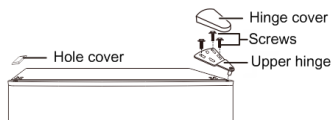

3. Remove the refrigerator compartment door from the cabinet.

4. Remove the screws that secure the lower hinge of the right side of the cabinet, then remove the hinge. Remove the adjustable foot that the left.

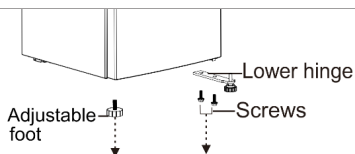

5. Remove the adjustable foot on the lower hinge shaft, and remove the washer and nut.

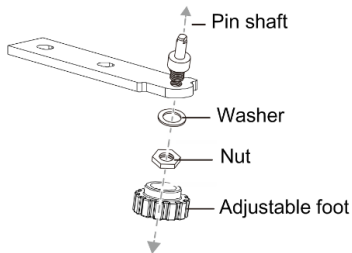

6. Turn the lower hinge by 180°.

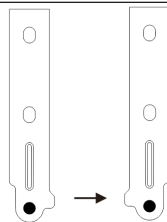

7. Fit the washer and nut into the hole on the pin shaft, then fit the adjustable foot.

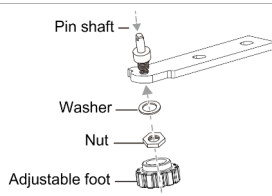

8. Install the lower hinge on the left side of the cabinet. Install the adjustable foot at the right.

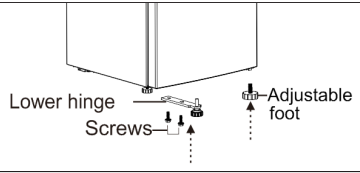

9. Remove the screw securing the door stop to the bottom right of the refrigerator compartment door, then remove the door stop and fit it to the bottom left.

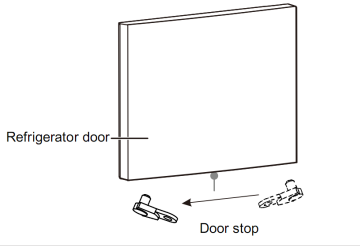

10. Install the refrigerator compartment door.

11. Move the door bushing from the top right of the fridge door to the top left of the door. And move the left hole cover to the right side.

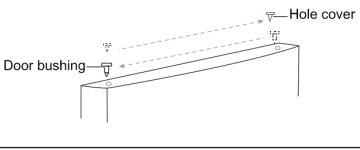

12. Secure the top hinge to the top left of the cabinet using the three screws you removed earlier. Before tightening the upper hinge screws, make sure that the top of the door is level with the cabinet and that the rubber seal provides a good seal.

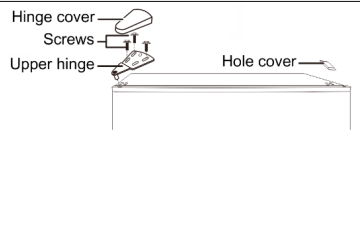

OPERATION

Temperature Control

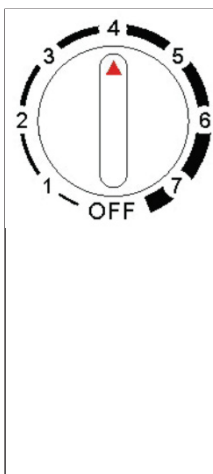

The temperature of the appliance can be adjusted by turning the thermostat dial.

The thermostat can be set between 1 and 7.

- 1 is the warmest setting.
- 7 is the coldest setting.
- Set the dial to OFF to turn off the cooling function.
- Under the normal operating condition (in spring and autumn), it is recommended to set the temperature at 4.
- In summer, when the ambient temperature is high, it is recommended to set the temperature to 3-4 to maintain the refrigerator and freezer temperatures and reduce the continuous running time of the refrigerator; in winter, when the ambient temperature is low, it is recommended to set the temperature to 5-6 to avoid frequent start/stop of the refrigerator.

Notes: The temperatures may vary due to compressor cycles and outside conditions.

First operation

- Plug in the device and turn the thermostat knob to the position „4“.
- Open the door 30 minutes later and if the temperature inside the fridge has dropped significantly, it shows that the fridge system is working well. If the fridge has been running for a while, the temperature regulator will automatically adjust the temperature after the door is opened.

Storage of food

- Cooked food can be placed in the fridge to keep fresh after it has cooled to room temperature. Egg and bottle trays for eggs, butter, milk and bottled drinks, etc. are included.
- Food should be stored in adequate space rather than too close together.
- Food to be stored should be wrapped in clean plastic film or fresh food paper and then spread over several frames to avoid contamination and loss of water and odour mixture.
- Cool hot food to room temperature before storing, otherwise electricity consumption will increase and frost will form inside.
- Cooked meats should always be stored on a shelf above raw meats to avoid cross-contamination. Keep raw meats or fish on a plate large enough to

collect juices and cover with cling film or foil.

- Leave space around food to allow cold air to circulate around the fridge, ensuring all parts of the fridge are kept cool. To prevent transfer of flavors and drying out, food should be separately packed or covered. Fruit and vegetables need not be wrapped.
- Allow pre-cooked food to cool before putting it in the fridge. This will help prevent the internal temperature of the fridge from rising.
- To prevent cold air escaping, try to limit the number of times you open the door. When you return from shopping, sort the food you want to keep in your fridge before opening the door. Only open the door to put food in or take food out.

Storage locations

Cool area

This is the place to store foods that will keep for longer if they are kept in a cool place:

- Milk, eggs, yoghurt, fruit juices, hard cheeses such as cheddar, opened jars and bottles of salad dressings, sauces and jams, fats such as butter, margarine, low-fat spreads, cooking fats and lard.

Coldest area

This is where food that needs to be kept cold to be safe should be stored:

- Raw and uncooked foods should always be wrapped.
Pre-cooked chilled foods, e.g. ready meals, meat pies, soft cheeses.
- Pre-cooked meat, e.g. ham
- Prepared salads (including pre-packaged mixed green salads, rice, potato salad, etc.)
- Desserts, e.g. fromage frais, home-made dishes and leftovers or cream cakes.

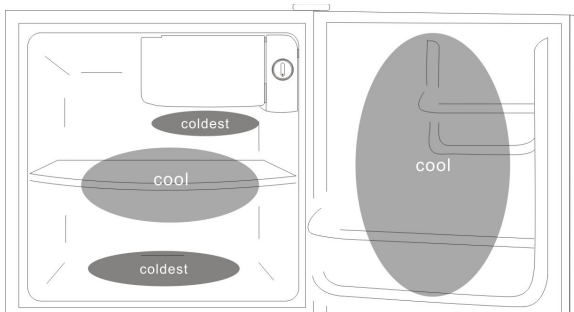

Notes:

- Always wrap and store raw meat, poultry and fish on the bottom shelf.
- Do not leave food out for too long. This will prevent it from dripping onto or touching other food.

- Do not store flammable gases or liquids in the fridge.
- For recommended food storage time, refer to the information given on your food packaging.

Advice on how to save energy

- Place the refrigerator in the coolest part of the room, out of direct sunlight and away from heating ducts or registers. Do not place the refrigerator near heat-generating appliances such as a cooker, oven or dishwasher.
- Do not leave the door open for longer than necessary, and do not place hot food inside the refrigerator.
- Organise the fridge to reduce the number of door openings. Take out as many items as you need at one time and close the door as soon as possible.
- Close the refrigerator door properly to avoid increased energy consumption and the formation of excess ice and/or condensation inside.
- Constant circulation of cold air maintains a uniform temperature inside the refrigerator. For this reason, it is important to distribute the food properly to facilitate the flow of air.
- Cover food and wipe containers dry before placing them in the fridge. This will reduce the build-up of moisture inside the appliance.
- During long absences (e.g. holidays), it is advisable to unplug the refrigerator, remove all the food and clean it. The door should be left slightly open to prevent mould and unpleasant odours. This will not affect the refrigerator when it is reconnected.
- During short absences (e.g. holidays), the refrigerator can be left on. However, remember that there may be longer power cuts while you are away.

CARE AND MAINTENANCE

Cleaning the unit inside

- Defrost the appliance.
- Clean the inside of the fridge with a weak solution of bicarbonate of soda.
- Rinse with warm water using a damp sponge or cloth and wipe dry.
- Wash the baskets in warm, soapy water and ensure they are completely dry before returning them to the fridge.

Cleaning the unit outside

- Use a standard non-abrasive detergent diluted in warm water to clean the outside of the fridge.
- The condenser grille at the back of the fridge and adjacent components can be vacuumed using a soft brush attachment.
- Do not use abrasive cleaners, scouring pads or solvents to clean any part of the fridge.

Location

- Do not place your fridge near a heat source such as a cooker, boiler or radiator. Also avoid direct sunlight in outbuildings or conservatories.

Levelling the fridge

- Make sure the fridge is level.
- Use the swivel levelling feet on the front.
- If the fridge is not level, the alignment of the doors and magnetic seals will be affected and your fridge may not function properly.
- Do not switch on the fridge for 4 hours after moving it to a new location. This will allow time for the coolant to settle.
- Don't cover or block the appliance's vents or grilles.

Vacation time

- Turn off the refrigerator first and then unplug the unit from the wall outlet.
- Remove all the food and clean the fridge.
- Leave the lid open slightly to avoid possible formation of condensation, mold, or odors.
- Exercise extreme caution around children. The unit should not be accessible to children.
- Leave the fridge running for holidays of less than three weeks.
- If the appliance is not to be used for several months, remove all food and unplug the power cord. Thoroughly clean and dry the interior. To prevent odours and mould growth, leave the door slightly ajar: if necessary, block it or have the door removed.

Servicing

- This product should be serviced by an authorized engineer and only genuine spare parts should be used.
- Under no circumstances should you attempt to repair the appliance yourself.
- Repairs carried out by inexperienced persons may cause injury or serious malfunctioning. Contact the local store where your purchase was made.
- If the appliance is not to be used for a long period, unplug the appliance, empty all food and clean the appliance, leaving the door ajar to prevent unpleasant odours.
- If you need change the knob, please set  to the position "off". The knob can be easily disassembled.

Changing the lamp

- The LED lamp is used by the refrigerator for lighting, which features low power consumption and long service life.
- In case of any abnormality, please contact after-sales personnel for service visit.
- The LED lamps should only be replaced by after-sales personnel.
- Lamp type: Inside light.

TROUBLESHOOTING

Problem	Possible cause and solution
The appliance is not working	It is not plugged in. Re-plug.
	Breakers or fuses could be blown. Open the door and check whether the lamp is lit.
	No electricity or power failure. Check whether there is a power or mains failure.
	Check if the refrigerator is installed in a place like balconies, garages, storage rooms or other places, where the ambient temperature is below 10 °C. Install the refrigerator in a sheltered place where the ambient temperature is above 10°C. If the refrigerator is installed in a place where the temperature is too low, the internal cooling system may not function properly.
Abnormal noise	The device is not level. Adjust refrigerator's adjustable feet.
	The refrigerator touches the wall. Place it away from the wall.
Poor re- frigerat- ing efficiency	Hot food or too much food placed in the fridge. Only put food in the fridge when it has cooled down.
	The door is opened too often. Do not open the door more often than necessary.
	A food clip is stuck in the seal of the door. Remove the clip and close the door.
	The fridge is placed in direct sunlight or near a furnace or stove. Remove the refrigerator from the heatsource.
	Check whether the fridge is well ventilated. Increase the distance to ensure sufficient ventilation
	Check whether the temperature setting is too high. Set the appropriate temperature.
Peculiar smell inside	Check if soiled food is inside the refrigerator. Throw away spoiled food.
	Check if you need to clean the refrigerator. Clean the refrigerator.
	Strong-smelling food was not packaged. Pack strong-smelling foods.



If the above descriptions are inapplicable to troubleshooting, do not disassemble and repair it yourself. Repairs carried out by inexperienced persons may cause injury or serious malfunctioning. This product should be serviced by an authorized engineer and only genuine spare parts should be used.

DISPOSAL CONSIDERATIONS



If there is a legal regulation in your country regarding the disposal of electrical and electronic equipment, this symbol on the product or on the packaging indicates that this product must not be disposed of with household waste. Instead, it must be taken to a collection point for the recycling of electrical and electronic equipment. By disposing of this product in accordance with the regulations, you protect the environment and the health of those around you from negative consequences. For information on recycling and disposal of this product, contact your local government or household waste disposal service.

MANUFACTURER & IMPORTER (UK)

Manufacturer:

Chal-Tec GmbH, Wallstrasse 16, 10179 Berlin, Germany.

Importer for Great Britain:

Berlin Brands Group UK Limited

PO Box 42

272 Kensington High Street

London, W8 6ND

United Kingdom

Product Information Sheet

COMMISSION DELEGATED REGULATION (EU) 2019/2016 with regard to energy labelling of refrigerating appliances

Supplier's name or trade mark: Klarstein

Supplier's address: Customer service , Wallstraße 16, 10179 berlin, DE

Model identifier: 10045918

Type of refrigerating appliance:

Low-noise appliance: No Design type: freestanding

Wine storage appliance: No Other refrigerating appliance: Yes

General product parameters:

Parameter		Value	Parameter	Value
Overall dimensions (millimetre)	Height	831	Total volume (dm ³ or l)	90
	Width	474		
	Depth	447		
EEL		100	Energy efficiency class	E
Airborne acoustical noise emissions (dB(A) re 1 pW)		39	Airborne acoustical noise emission class	C
Annual energy consumption (kWh/a)		85	Climate class:	temperate, subtropical
Minimum ambient temperature (°C), for which the refrigerating appliance is suitable		16	Maximum ambient temperature (°C), for which the refrigerating appliance is suitable	38
Winter setting		No		

Compartment Parameters:

		Compartment parameters and values			
Compartment type		Compartment Volume (dm ³ or l)	Recommended temperature setting for optimised food storage (°C) These settings shall not contradict the storage conditions set out in Annex IV, Table 3	Freezing capacity (kg/24h)	Defrosting type (auto-defrost=A, manual defrost=M)
Pantry	No	-	-	-	-

Wine storage	No	-	-	-	-
Cellar	No	-	-	-	-
Fresh food	Yes	90,0	4	-	M
Chill	No	-	-	-	-
0-star or ice-making	No	-	-	-	-
1-star	No	-	-	-	-
2-star	No	-	-	-	-
3-star	No	-	-	-	-
4-star	No	-	-	-	-
2-star section	No	-	-	-	-
Variable temperature compartment	-	-	-	-	-
Light source parameters:					
Type of light source			LED		
Energy efficiency class			-		
Minimum duration of the guarantee offered by the manufacturer: 24 months					
Additional information:					
Weblink to the supplier's website, where the information in point 4 of Annex II of Commission Regulation (EU) 2019/2019 is found: https://www.electronic-star.com/					

Model placed on the Union market from 01/02/2024



EPREL registration number: 1860738

<https://eprel.ec.europa.eu/qr/1860738>

Supplier: Chal-Tec GmbH (Authorised representative)

Website:

Customer care service:

Name: Customer service

Website: <https://www.elektronik-star.de/info/Impressum/>

Email: info@electronic-star.de

Phone: +49303001385500

Address:

Wallstraße 16
10179 berlin
Germany

Product Information Sheet

COMMISSION DELEGATED REGULATION (EU) 2019/2016 with regard to energy labelling of refrigerating appliances

Supplier's name or trade mark: Klarstein

Supplier's address: Customer service , Wallstraße 16, 10179 berlin, DE

Model identifier: 10045930

Type of refrigerating appliance:

Low-noise appliance: No Design type: freestanding

Wine storage appliance: No Other refrigerating appliance: Yes

General product parameters:

Parameter	Value	Parameter	Value
Overall dimensions (millimetre)	Height	Total volume (dm ³ or l)	90
	Width		
	Depth		
EEL	100	Energy efficiency class	E
Airborne acoustical noise emissions (dB(A) re 1 pW)	39	Airborne acoustical noise emission class	C
Annual energy consumption (kWh/a)	85	Climate class:	temperate, subtropical
Minimum ambient temperature (°C), for which the refrigerating appliance is suitable	16	Maximum ambient temperature (°C), for which the refrigerating appliance is suitable	38
Winter setting	No		

Compartment Parameters:

		Compartment parameters and values			
Compartment type	Compartment Volume (dm ³ or l)	Recommended temperature setting for optimised food storage (°C) These settings shall not contradict the storage conditions set out in Annex IV, Table 3	Freezing capacity (kg/24h)	Defrosting type (auto-defrost=A, manual defrost=M)	
Pantry	No	-	-	-	-

Wine storage	No	-	-	-	-
Cellar	No	-	-	-	-
Fresh food	Yes	90,0	4	-	M
Chill	No	-	-	-	-
0-star or ice-making	No	-	-	-	-
1-star	No	-	-	-	-
2-star	No	-	-	-	-
3-star	No	-	-	-	-
4-star	No	-	-	-	-
2-star section	No	-	-	-	-
Variable temperature compartment	-	-	-	-	-
Light source parameters:					
Type of light source			LED		
Energy efficiency class			-		
Minimum duration of the guarantee offered by the manufacturer: 24 months					
Additional information:					
Weblink to the supplier's website, where the information in point 4 of Annex II of Commission Regulation (EU) 2019/2019 is found: https://www.electronic-star.com/					

Model placed on the Union market from 01/02/2024



EPREL registration number: 1860751

<https://eprel.ec.europa.eu/qr/1860751>

Supplier: Chal-Tec GmbH (Authorised representative)

Website:

Customer care service:

Name: Customer service

Website: <https://www.elektronik-star.de/info/Impressum/>

Email: info@electronic-star.de

Phone: +49303001385500

Address:

Wallstraße 16
10179 berlin
Germany

Estimado cliente:

Le felicitamos por la adquisición de este producto. Lea atentamente el siguiente manual y siga cuidadosamente las instrucciones de uso con el fin de evitar posibles daños. La empresa no se responsabiliza de los daños ocasionados por un uso indebido del producto o por haber desatendido las indicaciones de seguridad. Escanee el siguiente código QR para obtener acceso al manual de usuario más reciente y otra información sobre el producto.



ÍNDICE

Indicaciones de seguridad	48
Descripción general del aparato	52
Instalación y puesta en marcha	53
Girar la bisagra de la puerta	55
Limpieza y cuidado	60
Reparación de anomalías	62
Indicaciones sobre la retirada del aparato	64
Fabricante e importador (Reino Unido)	64

DATOS TÉCNICOS

Número del artículo	10045918, 10045930
Suministro eléctrico	220–240 V – 50 Hz
Volumen	90 L

INDICACIONES DE SEGURIDAD

Notas sobre la seguridad de los niños y las personas vulnerables

- Este aparato puede ser utilizado por niños a partir de 8 años y por personas con capacidades físicas, sensoriales o mentales reducidas o con falta de experiencia y conocimientos, siempre que se les haya supervisado o instruido sobre el uso del aparato de forma segura y entiendan los peligros que conlleva.
- Los niños de 3 a 8 años pueden introducir y sacar los alimentos del frigorífico.
- Asegúrese de que los niños no jueguen con el aparato.
- La limpieza y el mantenimiento del aparato sólo pueden ser realizados por niños mayores de 8 años si se encuentran bajo supervisión.
- Mantenga todos los envases fuera del alcance de los niños. ¡Existe peligro de asfixia!
- Al desechar el aparato, desconecte el enchufe de la toma de corriente, corte el cable de alimentación y desmonte la puerta. Esto evita que los niños que juegan se lesionen con el aparato, se den un golpe o queden atrapados en su interior.
- Si este aparato sustituye a otro más antiguo con cierre de muelle y pestillo en la puerta o la tapa, inutilice el cierre de muelle y el pestillo antes de deshacerse del aparato antiguo. Esto evita que los niños queden atrapados dentro y se asfixien.

Indicaciones generales

- Mantenga las aberturas de ventilación de la carcasa o en la estructura del aparato libres de obstrucciones.
- No utilice dispositivos mecánicos u otros medios para acelerar el proceso de descongelación.
- No dañe el circuito de refrigerante.
- No utilice otros aparatos eléctricos, como máquinas de producción de hielo, dentro de los frigoríficos, a no ser que estén homologados para ello por el fabricante.
- Si hay una bombilla en el aparato, no la toque. Si ha estado encendida durante mucho tiempo, puede calentarse mucho. La bombilla suministrada con este aparato es una bombilla especial que sólo debe utilizarse con el aparato suministrado. Esta bombilla no es adecuada para la iluminación del hogar. No utilice el aparato sin la bombilla.
- Al colocar el aparato, procure no doblar o dañar el cable de alimentación.
- No almacene en este aparato sustancias explosivas, como botes de spray con propelente inflamable.
- Durante el transporte y la instalación del aparato, tenga cuidado de no dañar ningún componente del circuito de refrigerante.

- Evite las llamas y las fuentes de ignición cerca del aparato.
- Ventile a fondo y con regularidad la habitación donde se encuentra el aparato.
- Es peligroso modificar este producto de cualquier manera. Cualquier daño en el cable puede provocar un cortocircuito, un incendio o una descarga eléctrica.
- Todos los componentes eléctricos, como los enchufes, los cables de alimentación y el compresor, deben ser sustituidos por un centro de servicio certificado o por personal de servicio cualificado.
- No alargue el cable de alimentación.
- Asegúrese de que el enchufe de la red no esté aplastado o dañado. Un enchufe pinchado o dañado puede sobrecalentarse y provocar un incendio.
- Este aparato de refrigeración requiere una toma de corriente estándar de 220-240 V CA, 50 Hz con conexión a tierra.
- Asegúrese de que el enchufe del aparato quede siempre accesible.
- Nunca tire del cable de alimentación.
- Si la toma de corriente está suelta, no conecte el enchufe a la red. Existe riesgo de descarga eléctrica o de incendio.
- El aparato es pesado. Tenga cuidado cuando lo mueva.
- No toque el compartimento del congelador cuando tenga las manos húmedas o mojadas, ya que puede provocar abrasiones en la piel o quemaduras por el frío.
- No coloque el aparato en la luz solar directa.
- Este aparato no está indicado para uso comercial, sino doméstico o en entornos similares. Entre ellos se incluyen:
 - En cocinas de personal de negocios, salas de reuniones y otras zonas comerciales
 - En granjas, hoteles, moteles y otros establecimientos hoteleros
 - En pensiones que ofrecen desayuno (Bed & Breakfast)
 - En caterings y usos similares fuera del comercio minorista

Este aparato contiene el refrigerante isobutano (R600a), un gas natural con alta compatibilidad ambiental, pero inflamable. Aunque es inflamable, no daña la capa de ozono ni aumenta el efecto invernadero. El uso de este refrigerante provoca un aumento de ruido del aparato. Además del ruido del compresor, se puede escuchar el flujo de refrigerante. Esto es inevitable y no tiene ningún efecto negativo en el rendimiento del aparato. Tenga cuidado durante el transporte para evitar dañar el circuito de refrigerante. Las fugas de refrigerante pueden irritar los ojos.

Notas sobre el uso diario correcto

- No coloque alimentos calientes en el aparato.
- No coloque los alimentos directamente contra la pared trasera.
- Los alimentos congelados no deben volver a congelarse después de la descongelación.
- Conserve los alimentos congelados envasados según las instrucciones del fabricante de los mismos.
- No coloque bebidas gaseosas en el compartimiento del congelador, ya que pueden explotar debido a la presión resultante y dañar el aparato.
- Abra la puerta con la menor frecuencia posible.
- No deje la puerta abierta demasiado tiempo.
- No ajuste el termostato demasiado bajo.
- Para reducir el consumo de energía, deje todos los accesorios, como cajones, estantes o estanterías, en el aparato.

Indicaciones sobre la limpieza y el mantenimiento

- Apague el aparato y desconecte el enchufe de la toma de corriente antes de limpiarlo o de realizar algún mantenimiento.
- No limpie el aparato con objetos metálicos. No utilice objetos afilados para eliminar la escarcha del aparato. Utilice un rascador de plástico.
- Todos los trabajos eléctricos necesarios para el mantenimiento del aparato deben ser realizados por un electricista cualificado o una persona competente.



ADVERTENCIA

Cuando utilice, repare o deseche el aparato, busque el símbolo de la izquierda situado en la parte posterior o en el compresor del aparato. Este símbolo advierte de posibles incendios. Hay sustancias inflamables en los conductos de refrigerante y en el compresor. Mantenga el aparato alejado de fuentes de fuego durante su uso, mantenimiento y eliminación.

Rango climático

La información sobre el rango climático del aparato se indica en la placa de características. Indica la temperatura ambiente (es decir, la temperatura ambiente en la que funciona el aparato) a la que el funcionamiento del aparato es óptimo (correcto).

SN	Subnormal	Este aparato de refrigeración está diseñado para su uso a temperaturas ambiente de 10 °C a 32 °C.
N	Normal	Este aparato de refrigeración está diseñado para su uso a temperaturas ambiente de 16 °C a 32 °C.
ST	Subtropical	Este frigorífico está diseñado para su uso a temperaturas ambiente de 16 a 38 °C.
D	Tropical	Este aparato de refrigeración está diseñado para su uso a temperaturas ambiente de 16 °C a 43 °C.

Nota:

Teniendo en cuenta los límites del rango de temperatura ambiente para las clases climáticas para las que está diseñado el aparato de refrigeración y el hecho de que las temperaturas internas pueden verse afectadas por factores como la ubicación del aparato de refrigeración, la temperatura ambiente y la frecuencia de apertura de la puerta, puede ser necesario ajustar la unidad de control de temperatura para tener en cuenta estos factores.

DESCRIPCIÓN GENERAL DEL APARATO

Artículos: 10045918, 10045930

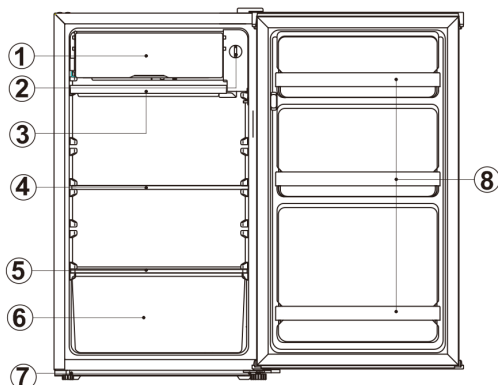

Núm.	Descripción
1	Compartimento de refrigeración
2	Termostato
3	Bandeja de goteo
4	Estante
5	Tapa del cajón
6	Cajón
7	Patas ajustables
8	Soportes de plástico

INSTALACIÓN Y PUESTA EN MARCHA

Antes del primer uso

- Al elegir la ubicación de su frigorífico/congelador, asegúrese de que el suelo esté nivelado y sea estable y de que la habitación esté bien ventilada.
- Ubicación: No coloque el frigorífico/congelador cerca de una fuente de calor, por ejemplo, un horno, una caldera o un radiador.
- No coloque el frigorífico en una dependencia o en una terraza donde quede expuesto a la luz solar directa.
- Si instala su frigorífico en una dependencia como un garaje o una ampliación, asegúrese de que el frigorífico se encuentra por encima de la capa de humedad, ya que de lo contrario se formará condensación en la carcasa del frigorífico.
- El frigorífico emite calor al entorno cuando está en funcionamiento. Por lo tanto, debe dejarse al menos 30 mm de espacio libre en la parte superior, más de 100 mm a ambos lados y más de 50 mm en la parte trasera de la nevera.
- Limpieza antes del uso: Limpie el interior del frigorífico con una solución débil de bicarbonato sódico. A continuación, enjuague con agua tibia y una esponja o paño húmedo. Lave los cajones y los estantes con agua tibia jabonosa y deje que se sequen completamente antes de volver a colocarlos en el frigorífico. Las partes externas del frigorífico pueden limpiarse con cera abrillantadora.
Nota: Las partes eléctricas del frigorífico sólo deben limpiarse con un paño seco.
- Antes de enchufarlo, asegúrese de que su toma de corriente es compatible con el enchufe suministrado con el frigorífico.
- No encienda el frigorífico hasta pasadas cuatro horas desde su puesta en marcha. El líquido refrigerante necesita tiempo para asentarse. Si el aparato se apaga en algún momento, espere 30 minutos antes de volver a encenderlo para que el líquido refrigerante se asiente.
- Antes de guardar alimentos en el frigorífico, enciéndalo y espere 24 horas para comprobar que funciona correctamente y que ha alcanzado la temperatura adecuada.

Dimensiones en mm

W	D	H	A	B	°C	E	F
470	447	831	800	874	130±5	50	100

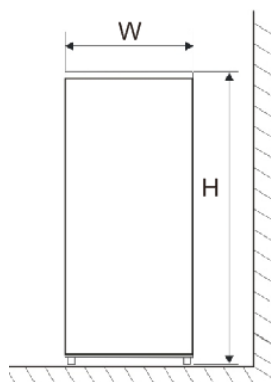

Fig. 1

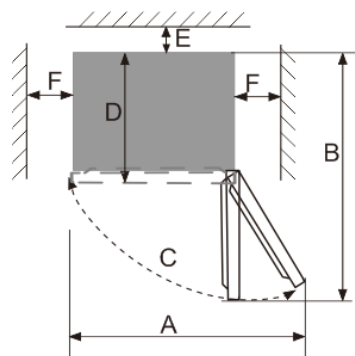
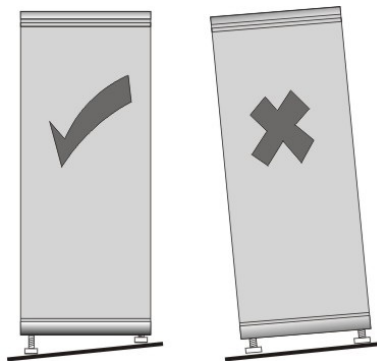

Fig. 2

Nota: Las figuras 1 y 2 son sólo de referencia.

Nivelación del frigorífico

Si el frigorífico no está nivelado, la alineación de la puerta y la junta magnética se verán perjudicadas, lo que puede provocar que el frigorífico no funcione correctamente. Una vez que el frigorífico esté en su posición definitiva, ajuste las patas niveladoras de la parte delantera girándolas.



GIRAR LA BISAGRA DE LA PUERTA

1. Asegúrese de que su frigorífico está desconectado de la red eléctrica.

2. Retire la cubierta de la bisagra y la bisagra superior en la parte superior derecha de la carcasa. Retire la tapa del orificio para tornillos en la parte superior izquierda de la carcasa.



3. Retire la puerta del frigorífico.

4. Desmonte los tornillos que fijan la bisagra inferior en el lado derecho del frigorífico y, a continuación, desmonte la bisagra. Desmonte la pata regulable en el lado izquierdo.

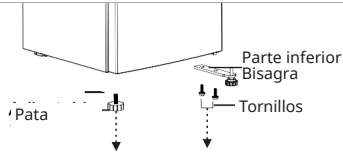

5. Desmonte la pata regulable del eje de la bisagra inferior y retire la arandela y la tuerca.

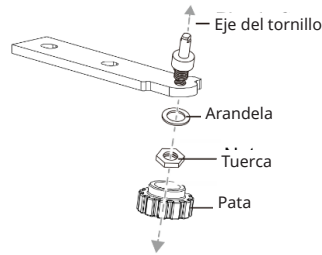

6. Gire la bisagra inferior a 180 grados.

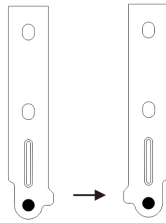

7. Introduzca la arandela y la tuerca en el agujero del eje del pasador y, a continuación, monte la pata regulable.

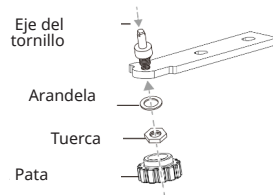

<p>8. Coloque la bisagra inferior en el lado izquierdo del frigorífico. Monte la pata regulable en el lado derecho.</p>	<p style="text-align: right;">Tapa del orificio</p>
<p>9. Retire el tornillo que fija la bisagra a en la parte inferior derecha de la puerta del frigorífico y, a continuación, retire la bisagra y colóquela en la parte inferior izquierda.</p>	
<p>10 Instale la puerta del frigorífico.</p>	
<p>11. Mueva la cubierta de la puerta desde la parte superior derecha de la puerta del frigorífico hasta la parte superior izquierda de la puerta. Desplace la tapa del orificio izquierdo hacia el lado derecho.</p>	
<p>12. Fije la bisagra superior en la parte superior izquierda de la carcasa utilizando los tres tornillos que retiró anteriormente. Antes de apretar los tornillos de la bisagra superior, asegúrese de que la parte superior de la puerta está nivelada con la carcasa y que la junta de goma está bien apretada.</p>	

FUNCIONAMIENTO

Regulador de temperatura

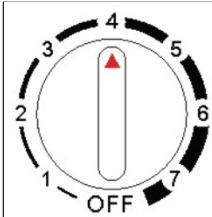

La temperatura del aparato puede ajustarse girando el mando del termostato.

El termostato puede ajustarse entre 1 y 7.

- 1 es el ajuste más cálido.
- 7 es el ajuste más frío.
- Coloque el mando en OFF para desconectar la función de refrigeración.
- En condiciones normales de funcionamiento (en primavera y otoño), se recomienda ajustar la temperatura a 4.
- En verano, cuando la temperatura ambiente es alta, se recomienda ajustar la temperatura a 3-4 para asegurar las temperaturas de refrigeración y congelación y acortar el tiempo de funcionamiento de la nevera; en invierno, cuando la temperatura ambiente es baja, se recomienda ajustar la temperatura a 5-6 para evitar arranques y paradas frecuentes de la nevera.

Nota: Las temperaturas pueden variar debido a los ciclos del compresor y a las condiciones exteriores.

Primera puesta en funcionamiento

- Conecte el aparato y gire el mando del termostato a la posición "4".
- Abra la puerta 30 minutos después. Si la temperatura en el interior del frigorífico desciende significativamente, esto indica que el sistema de refrigeración funciona con normalidad. Si el frigorífico lleva un tiempo en funcionamiento, el regulador de temperatura ajustará automáticamente la temperatura después de abrir la puerta.

Almacenamiento de alimentos

- Los alimentos cocinados pueden guardarse en el frigorífico para mantenerlos frescos después de que se hayan enfriado a temperatura ambiente. Incluye soportes para y compartimentos para huevos, botellas, mantequilla, etc.
- Los alimentos no deben guardarse demasiado juntos, sino con espacio suficiente entre ellos.

- Los alimentos que se vayan a almacenar deben envolverse en film de plástico limpio o papel alimentario fresco y extenderse para evitar la contaminación y la pérdida de agua y mezcla de olores.
- Enfríe los alimentos calientes a temperatura ambiente antes de almacenarlos, de lo contrario aumentará el consumo de electricidad y puede formarse escarcha en el interior.
- La carne cocinada debe guardarse siempre en un estante por encima de la carne cruda para evitar la transmisión de bacterias.
- Guarde la carne cruda en un plato lo suficientemente grande para recoger los jugos y cúbrala con film transparente o papel de aluminio.
- Deje espacio alrededor de los alimentos para que el aire frío pueda circular por el frigorífico y todas las partes del frigorífico se mantengan frías.
- Para evitar que se mezclen los sabores y se sequen, los alimentos deben envasarse o taparse por separado. La fruta y la verdura no necesitan envoltura.
- Deje enfriar los alimentos precocinados antes de introducirlos en el frigorífico. Así se evita que aumente la temperatura interna del frigorífico.
- Para evitar que se escape el aire frío, procure no abrir la puerta con demasiada frecuencia. Cuando vuelva de la compra, clasifique los alimentos que vaya a guardar en el frigorífico antes de abrir la puerta.
- Abra la puerta sólo para meter o sacar alimentos.

Almacenamiento

Zona fresca

Aquí se almacenan los alimentos que tienen una vida útil más larga si se conservan en un lugar fresco:

- Leche, huevos, yogur, zumos de fruta, quesos duros como el cheddar, tarros y botellas abiertos de aliños para ensaladas, salsas y mermeladas, grasas como mantequilla, margarina, cremas para untar bajas en grasa, grasas para cocinar y manteca de cerdo.

Zona fría

Aquí deben almacenarse los alimentos que necesitan mantenerse fríos para su conservación:

- Los alimentos crudos y sin cocinar deben envolverse siempre.
- Alimentos precocinados refrigerados, por ejemplo, platos preparados, pasteles de carne, quesos blandos.
- Carne precocinada, por ejemplo, jamón.
- Ensaladas preparadas (incluidas ensaladas verdes mixtas envasadas, arroz, ensalada de patatas, etc.).
- Postres, por ejemplo, crema de queso, platos caseros y sobras o pasteles de nata.

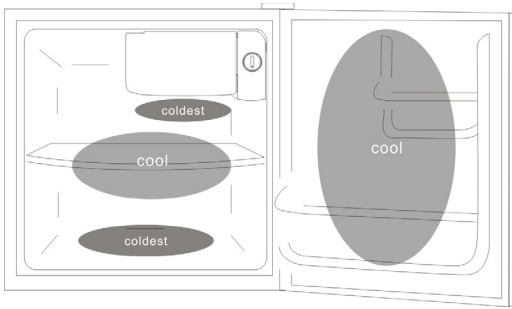

Notas:

- Empaquete y almacene siempre la carne, las aves y el pescado crudos en el estante inferior.
- No dejes los alimentos fuera demasiado tiempo. Esto evitará que goteen o que toquen otros alimentos.
- No almacene gases o líquidos inflamables en el frigorífico.
- El tiempo de conservación recomendado para los alimentos se encuentra en el envase de los mismos

Consejos para ahorrar energía

- Coloque el frigorífico en la parte más fresca de la habitación, alejado de la luz solar directa y de conductos de calefacción o aberturas de ventilación. No coloque el frigorífico cerca de aparatos que generen calor, como la placa de cocción, el horno o el lavavajillas.
- No deje la puerta abierta más tiempo del necesario y no introduzca alimentos calientes en el frigorífico.
- Organice el frigorífico de forma que se reduzca el número de aperturas de la puerta. Saque sólo la cantidad de alimentos necesaria cada vez y cierre la puerta lo antes posible.
- La puerta del frigorífico debe estar bien cerrada para evitar un mayor consumo de energía y la formación de exceso de hielo y/o condensación en el interior.
- La circulación constante de aire frío garantiza una temperatura uniforme en el interior del frigorífico. Por eso, es importante distribuir correctamente los alimentos para facilitar la circulación del aire.
- Cubra los alimentos y seque los recipientes con un paño antes de introducirlos al frigorífico. Esto reduce la formación de humedad en el interior del aparato.
- Si va a ausentarse durante un periodo prolongado (por ejemplo, durante las vacaciones), es aconsejable apagar el frigorífico, retirar todos los alimentos y limpiarlo. La puerta debe dejarse ligeramente abierta para evitar la formación de moho y malos olores. Esto no afecta al frigorífico cuando se vuelve a encender.
- Cuando se trata de ausencias breves puede dejar el frigorífico encendido. No obstante, tenga en cuenta que pueden producirse cortes de corriente más prolongados durante su ausencia.

LIMPIEZA Y CUIDADO

Limpieza del interior del aparato

- Descongele el aparato.
- Limpie el interior del refrigerador con una solución suave de bicarbonato de sodio.
- Limpie con agua tibia y una esponja o paño húmedo y seque el aparato.
- Lave los cajones con agua tibia jabonosa y asegúrese de que estén completamente secos antes de volver a introducirlos en el frigorífico.

Limpieza del exterior del aparato

- Limpie el exterior del frigorífico con un producto de limpieza comercial no abrasivo diluido en agua tibia.
- La rejilla del condensador situada en la parte trasera del frigorífico y los componentes adyacentes pueden aspirarse con un accesorio de cepillo suave.
- No utilice limpiadores abrasivos, estropajos o disolventes para limpiar el frigorífico.

Lugar de instalación

- No coloque el frigorífico/congelador cerca de una fuente de calor, por ejemplo, un horno, una caldera o un radiador. Evite también la luz solar directa en dependencias o invernaderos.

Nivelación del frigorífico

- Asegúrese de que el frigorífico está nivelado.
- Para ello, utilice las patas niveladoras giratorias de la parte delantera.
- Si el frigorífico no está nivelado, la alineación de las puertas y las juntas magnéticas se verá afectada y es posible que el frigorífico no funcione correctamente.
- No encienda el frigorífico durante 4 horas después de haberlo trasladado a una nueva ubicación. De este modo, el refrigerante tendrá tiempo de dispersarse.
- No cubra ni bloquee las aberturas o rejillas de ventilación.

Temporada de vacaciones

- Apague primero el frigorífico y después desenchúfelo de la toma de corriente.
- Retire todos los alimentos y limpie el frigorífico.
- Deje la tapa ligeramente abierta para evitar la formación de condensación, moho u olores.
- Extreme las precauciones cuando haya niños que se encuentren cerca. El aparato no debe ser accesible para que los niños jueguen con él.

Mantenimiento

- Este producto debe ser revisado por un técnico autorizado y sólo deben utilizarse piezas de repuesto originales.
- En ningún caso intente reparar el aparato usted mismo.
- Las reparaciones realizadas por personas inexpertas pueden provocar lesiones o averías graves. Póngase en contacto con el establecimiento donde adquirió el aparato.
- Si no va a utilizar el aparato durante un largo periodo de tiempo, desconéctelo de la red eléctrica, vacíe todos los alimentos y limpie el aparato dejando la puerta entreabierta para evitar olores desagradables.
- Si necesita cambiar el mando giratorio, colóquelo primero en la posición "Off". El mando giratorio puede extraerse fácilmente.

Sustituir la bombilla

- El frigorífico utiliza una bombilla LED para la iluminación, que se caracteriza por un bajo consumo de energía y una larga vida útil.
- En caso de anomalía, póngase en contacto con el servicio de atención al cliente para concertar una cita.
- Las lámparas LED sólo deben ser sustituidas por el servicio de atención al cliente.
- Tipo de luz: iluminación interior.

REPARACIÓN DE ANOMALÍAS

Problema	Possible causa y solución
El aparato no refrigera	El aparato no está enchufado. Conecte el enchufe de nuevo.
	Los disyuntores o fusibles pueden estar fundidos. Abra la puerta y compruebe que la luz está encendida.
	Sin corriente o corte de corriente. Compruebe si hay un fallo de alimentación o de red.
	Compruebe si hay un fallo de alimentación o de red. Compruebe si el frigorífico está instalado en un lugar como un balcón, garaje, trastero u otro lugar donde la temperatura ambiente sea inferior a 10 °C. Coloque la nevera en un lugar protegido con una temperatura ambiente superior a 10 °C. Si el frigorífico se coloca en un lugar donde la temperatura sea demasiado baja, es posible que el sistema de refrigeración interno no funcione correctamente.
Ruidos anormales.	El aparato no está nivelado. Ajuste las patas del frigorífico.
	El frigorífico toca la pared. Aléjelo de la pared.
Deficiente rendimiento de refrigeración	Alimentos calientes o demasiados alimentos en el frigorífico. Almacene los alimentos dentro del frigorífico cuando se hayan enfriado.
	La puerta se abre con demasiada frecuencia. No abra la puerta más de lo necesario.
	Hay un clip para alimentos atascado en la junta de la puerta. Retire el clip y cierre la puerta.
	El refrigerador está expuesto a la luz solar directa o se encuentra cerca de un horno o estufa. Aleje el refrigerador de la fuente de calor.
	Compruebe que el frigorífico esté bien ventilado. Aumente la distancia para garantizar una ventilación suficiente.
	Compruebe si la temperatura está ajustada demasiado alta. Ajuste la temperatura correcta.
Olor extraño	Verifique si hay alimentos contaminados en el refrigerador. Deseche los alimentos en mal estado.
	Compruebe si es necesario limpiar el frigorífico. Límpielo.
	Hay alimentos con olor fuerte que no están envasados. Embálelos herméticamente.



Si las descripciones anteriores no se aplican a la solución de problemas, no debe desmontar y reparar el aparato usted mismo. Las reparaciones realizadas por personas inexpertas pueden provocar lesiones o averías graves. Este producto debe ser revisado por un técnico autorizado y sólo deben utilizarse piezas de repuesto originales.

INDICACIONES SOBRE LA RETIRADA DEL APARATO

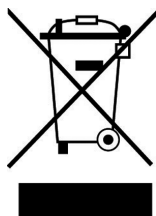

Si en su país existe una disposición legal relativa a la eliminación de aparatos eléctricos y electrónicos, este símbolo estampado en el producto o en el embalaje advierte de que no debe eliminarse como residuo doméstico. En lugar de ello, debe depositarse en un punto de recogida de reciclaje de aparatos eléctricos y electrónicos. Una retirada de aparatos conforme a las leyes contribuye a proteger el medio ambiente y a las personas a su alrededor frente a posibles consecuencias perjudiciales para la salud. Para obtener información más detallada sobre el reciclaje de este producto, póngase en contacto con su ayuntamiento o con el servicio de eliminación de residuos domésticos.

FABRICANTE E IMPORTADOR (REINO UNIDO)

Fabricante:

Chal-Tec GmbH, Wallstraße 16, 10179 Berlín, Alemania.

Importador para Gran Bretaña:

Berlin Brands Group UK Limited
PO Box 42
272 Kensington High Street
London, W8 6ND
Gran Bretaña

Ficha de información del producto

REGLAMENTO DELEGADO (UE) 2019/2016 DE LA COMISIÓN en lo relativo al etiquetado energético de los aparatos de refrigeración domésticos

Nombre o marca comercial del proveedor: Klarstein

Dirección del proveedor: Customer service , Wallstraße 16, 10179 berlin, DE

Identificador del modelo: 10045918

Tipo de aparato de refrigeración:

Aparato de bajo nivel de ruido:	No	Tipo de diseño:	De libre instalación
Armarios para la conservación de vinos:	No	Otros aparatos de refrigeración:	Sí

Parámetros generales del producto:

Parámetro	Valor	Parámetro	Valor
Dimensiones totales (milímetros)	Altura	Volumen total (dm ³ o l)	90
	Anchura		
	Profundidad		
IEE	100	Clase de eficiencia energética	E
Ruido acústico aéreo emitido [dB(A) re 1 pW]	39	Clase de ruido acústico aéreo emitido	C
Consumo de energía anual (kWh/a)	85	Clase climática:	templada, tropical
Temperatura ambiente mínima (°C) en la que puede funcionar el aparato de refrigeración	16	Temperatura ambiente máxima (°C) en la que puede funcionar el aparato de refrigeración	38
Ajuste de invierno	No		

Parámetros de los compartimentos:

Tipo de compartimento	Parámetros y valores de los compartimentos			
	Volumen del compartimento (dm ³ o l)	Ajuste de temperatura recomendado para la conservación optimizada de los alimentos (°C). Estos ajustes no contradirán las	Capacidad de congelación (kg/24h)	Defrosting type (auto-defrost=A, manual defrost=M)

			condicio- nes de con- servación contempla- das en el anexo IV, cuadro 3.		
Despensa	No	-	-	-	-
Conservación de vinos	No	-	-	-	-
Compartimento bode- ga	No	-	-	-	-
Alimentos frescos	Sí	90,0	4	-	desescarche manual = M)
Helador	No	-	-	-	-
0 estrellas o fabrica- ción de hielo	No	-	-	-	-
1 estrella	No	-	-	-	-
2 estrellas	No	-	-	-	-
3 estrellas	No	-	-	-	-
4 estrellas	No	-	-	-	-
Sección 2 estrellas	No	-	-	-	-
Compartimento de temperatura variable	-	-	-	-	-
Parámetros de las fuentes luminosas:					
Tipo de fuente luminosa			LED		
Clase de eficiencia energética			-		
Duración mínima de la garantía ofrecida por el fabricante: 24 meses					
Información adicional:					
Enlace del sitio web del fabricante, en el que se encuentra la información contemplada en el punto 4, letra a), del anexo del Reglamento (UE) 2019/2019: https://www.electronic-star.com/					

Model placed on the Union market from 01/02/2024



EPREL registration number: 1860738

<https://eprel.ec.europa.eu/qr/1860738>

Supplier: Chal-Tec GmbH (Authorised representative)

Website:

Customer care service:

Name: Customer service

Website: <https://www.elektronik-star.de/info/Impressum/>

Email: info@electronic-star.de

Phone: +49303001385500

Address:

Wallstraße 16
10179 berlin
Alemania

Ficha de información del producto

REGLAMENTO DELEGADO (UE) 2019/2016 DE LA COMISIÓN en lo relativo al etiquetado energético de los aparatos de refrigeración domésticos

Nombre o marca comercial del proveedor: Klarstein

Dirección del proveedor: Customer service , Wallstraße 16, 10179 berlin, DE

Identificador del modelo: 10045930

Tipo de aparato de refrigeración:

Aparato de bajo nivel de ruido:	No	Tipo de diseño:	De libre instalación
Armarios para la conservación de vinos:	No	Otros aparatos de refrigeración:	Sí

Parámetros generales del producto:

Parámetro		Valor	Parámetro	Valor
Dimensiones totales (milímetros)	Altura	831	-	Volumen total (dm ³ o l)
	Anchura	474		
	Profundidad	447		
IEE		100	Clase de eficiencia energética	E
Ruido acústico aéreo emitido [dB(A) re 1 pW]		39	Clase de ruido acústico aéreo emitido	C
Consumo de energía anual (kWh/a)		85	Clase climática:	templada, tropical
Temperatura ambiente mínima (°C) en la que puede funcionar el aparato de refrigeración		16	Temperatura ambiente máxima (°C) en la que puede funcionar el aparato de refrigeración	38
Ajuste de invierno		No		

Parámetros de los compartimentos:

Parámetros y valores de los compartimentos				
Tipo de compartimento	Volumen del compartimento (dm ³ o l)	Ajuste de temperatura recomendado para la conservación optimizada de los alimentos (°C). Estos ajustes no contradirán las	Capacidad de congelación (kg/24h)	Defrosting type (auto-defrost=A, manual defrost=M)

			condicio- nes de con- servación contempla- das en el anexo IV, cuadro 3.		
Dispensa	No	-	-	-	-
Conservación de vinos	No	-	-	-	-
Compartimento bode- ga	No	-	-	-	-
Alimentos frescos	Sí	90,0	4	-	desescarche manual = M)
Helador	No	-	-	-	-
0 estrellas o fabrica- ción de hielo	No	-	-	-	-
1 estrella	No	-	-	-	-
2 estrellas	No	-	-	-	-
3 estrellas	No	-	-	-	-
4 estrellas	No	-	-	-	-
Sección 2 estrellas	No	-	-	-	-
Compartimento de temperatura variable	-	-	-	-	-
Parámetros de las fuentes luminosas:					
Tipo de fuente luminosa			LED		
Clase de eficiencia energética			-		
Duración mínima de la garantía ofrecida por el fabricante: 24 meses					
Información adicional:					
Enlace del sitio web del fabricante, en el que se encuentra la información contemplada en el punto 4, letra a), del anexo del Reglamento (UE) 2019/2019: https://www.electronic-star.com/					

Model placed on the Union market from 01/02/2024



EPREL registration number: 1860751

<https://eprel.ec.europa.eu/qr/1860751>

Supplier: Chal-Tec GmbH (Authorised representative)

Website:

Customer care service:

Name: Customer service

Website: <https://www.elektronik-star.de/info/Impressum/>

Email: info@electronic-star.de

Phone: +49303001385500

Address:
Wallstraße 16
10179 berlin
Alemania

Cher client, chère cliente,

Toutes nos félicitations pour l'acquisition de ce nouvel appareil. Lisez attentivement les consignes suivantes et suivez-les pour éviter d'éventuels dommages. Nous ne saurions être tenus pour responsables des dommages dus au non-respect des consignes et à la mauvaise utilisation de l'appareil. Scannez le QR-Code pour obtenir la dernière version du mode d'emploi ainsi que d'autres informations concernant le produit :



SOMMAIRE

Consignes de sécurité	72
Descriptif de l'appareil	76
Installation et mise en service	77
Changement du sens de fermeture	79
Nettoyage et entretien	84
Résolution des problèmes	86
Informations sur le recyclage	88
Fabricant et importateur (GB)	88

FICHE TECHNIQUE

Numéro d'article	10045918, 10045930
Alimentation	220 - 240 V - 50 Hz
Capacité	90 L

CONSIGNES DE SÉCURITÉ

Conseils pour la sécurité des enfants et des personnes vulnérables

- Cet appareil peut être utilisé par des enfants à partir de 8 ans et des personnes ayant des capacités physiques, sensorielles ou mentales réduites ou un manque d'expérience et de connaissances s'ils ont reçu une supervision ou des instructions concernant l'utilisation de l'appareil en toute sécurité et s'ils comprennent les risques encourus.
- Les enfants âgés de 3 à 8 ans sont autorisés à remplir les réfrigérateurs et à prendre les aliments.
- Veillez à ce que les enfants ne jouent pas avec l'appareil.
- Le nettoyage et l'entretien de l'appareil ne peuvent être effectués par des enfants qu'à partir de 8 ans et sous surveillance.
- Gardez tous les emballages hors de portée des enfants. Il y a risque d'étouffement.
- Au moment de vous débarrasser de l'appareil, débranchez la fiche de la prise de courant, coupez le câble d'alimentation et retirez la porte. Cela permet d'éviter que les enfants qui jouent ne se blessent, ne reçoivent un coup ou ne s'enferment dans l'appareil.
- Si cet appareil remplace un ancien appareil équipé d'un verrou à ressort et d'un loquet sur la porte ou le couvercle, rendez le verrou à ressort et le loquet inutilisables avant de jeter l'ancien appareil. Cela permet d'éviter que les enfants ne s'y enferment et ne s'étouffent.

Consignes générales

- Maintenez les ouvertures d'aération du boîtier de l'appareil et de la niche d'encastrement libres de tout obstacle.
- N'utilisez pas de dispositifs mécaniques ou d'autres moyens pour accélérer le processus de dégivrage.
- N'endommagez pas le circuit réfrigérant.
- N'utilisez pas d'autres appareils électriques, tels que des machines à glaçons, à l'intérieur des réfrigérateurs, sauf s'ils sont approuvés à cet effet par le fabricant.
- Si une ampoule se trouve dans l'appareil, ne la touchez pas. Si elle a été allumée pendant une longue période, elle peut être très chaude. L'ampoule fournie avec cet appareil est une ampoule spéciale qui ne doit être utilisée qu'avec l'appareil fourni. Cette ampoule n'est pas adaptée à l'éclairage domestique. N'utilisez pas l'appareil sans son ampoule.
- Au moment d'installer l'appareil, assurez-vous de ne pas pincer ni endommager le cordon d'alimentation.
- Ne conservez pas de substances explosives telles que des bombes aérosols contenant un propulseur inflammable dans cet appareil.
- Pendant le transport et l'installation de l'appareil, veillez à ne pas endommager les composants du circuit réfrigérant.

- Évitez les flammes nues et les sources d'inflammation à proximité de l'appareil.
- Aérez soigneusement et régulièrement la pièce dans laquelle se trouve l'appareil.
- Il est dangereux de modifier ce produit de quelque manière que ce soit. Tout dommage au câble peut provoquer un court-circuit, un incendie ou un choc électrique.
- Tous les composants électriques, tels que la fiche, le câble d'alimentation et le compresseur, doivent être remplacés par un service après-vente certifié ou par du personnel de service qualifié.
- Le câble d'alimentation ne doit pas être rallongé.
- Veillez à ce que la fiche d'alimentation ne soit pas écrasée ou endommagée. Une fiche d'alimentation écrasée ou endommagée peut surchauffer et provoquer un incendie.
- Ce réfrigérateur nécessite une prise standard de 220 - 240 V CA, 50 Hz, mise à la terre.
- Veillez à ce que la fiche d'alimentation de l'appareil reste accessible à tout moment.
- Ne tirez pas sur le câble électrique.
- Si la prise de courant n'est pas bien fixée, ne branchez pas la fiche d'alimentation. Il y a un risque de choc électrique ou d'incendie.
- Cet appareil est lourd. Soyez prudent lorsque vous le déplacez.
- Ne touchez pas le compartiment congélateur avec vos mains humides ou mouillées, car cela peut entraîner des écorchures ou des brûlures par le froid.
- Ne placez pas l'appareil à la lumière directe du soleil.
- L'appareil n'est pas destiné à un usage commercial, mais uniquement à une utilisation domestique et dans des environnements similaires. Cela comprend :
 - les cuisines du personnel dans les magasins, bureaux et autres environnements de travail,
 - fermes, hôtels, motels et autres installations résidentielles,
 - Chambres d'hôtes proposant des petits-déjeuners (bed & breakfasts),
 - Restauration et utilisations similaires en dehors du commerce de détail

Cet appareil contient le réfrigérant isobutane (R600a), gaz naturel à haute compatibilité environnementale, mais inflammable. Bien qu'il soit inflammable, il n'endommage pas la couche d'ozone et n'augmente pas l'effet de serre. L'utilisation de ce réfrigérant entraîne un niveau sonore légèrement plus élevé de l'appareil. En plus du bruit du compresseur, vous pouvez entendre le flux de réfrigérant. Ceci est inévitable et n'a aucun effet négatif sur les performances de l'appareil. Soyez prudent pendant le transport pour ne pas endommager le circuit de réfrigérant. Les fuites de réfrigérant peuvent être irritantes pour les yeux.

Consignes pour une utilisation quotidienne

- Ne mettez aucun aliment chaud dans l'appareil.
- Ne placez pas les aliments directement contre la paroi arrière.
- Les aliments décongelés ne doivent pas être recongelés.
- Conservez les surgelés emballés conformément aux instructions des fabricants d'aliments surgelés.
- Ne placez pas de boissons gazeuses dans le compartiment congélateur, car elles pourraient exploser sous l'effet de la pression générée et endommager l'appareil.
- Ouvrez la porte le moins souvent possible.
- Ne laissez pas la porte ouverte trop longtemps.
- Ne réglez pas le thermostat trop bas.
- Pour réduire la consommation d'énergie, laissez tous les accessoires tels que les tiroirs, les étagères ou les clayettes dans l'appareil.

Conseils pour le nettoyage et la maintenance

- Avant le nettoyage et l'entretien, éteignez l'appareil et débranchez la fiche de la prise.
- Ne nettoyez pas l'appareil avec des objets métalliques. N'utilisez pas d'objets tranchants pour éliminer le givre de l'appareil. Utilisez un grattoir en plastique.
- Tous les travaux électriques nécessaires à l'entretien de l'appareil doivent être effectués par un électricien qualifié ou une personne compétente.



MISE EN GARDE

Lors de l'utilisation, de l'entretien et de la mise au rebut de l'appareil, soyez attentif au symbole à gauche à l'arrière ou sur le compresseur de l'appareil. Ce symbole met en garde contre les risques d'incendie. Les conduites de réfrigérant et le compresseur contiennent des substances inflammables. Tenez l'appareil éloigné des sources de flammes pendant son utilisation, sa maintenance et son élimination.

Zone climatique

Les informations sur la zone climatique de l'appareil sont indiquées sur la plaque signalétique. Cela indique à quelle température ambiante (c'est-à-dire la température ambiante dans laquelle l'appareil fonctionne) le fonctionnement de l'appareil est optimal (correct).

SN	Subnormal	Ce réfrigérateur est conçu pour être utilisé à des températures ambiantes de 10°C à 32°C.
N	Normal	Ce réfrigérateur est conçu pour être utilisé à des températures ambiantes de 16°C à 32°C.
ST	Subtropical	Ce réfrigérateur est destiné à être utilisé à des températures ambiantes de 16 à 38 ° C.
F	Tropical	Ce réfrigérateur est conçu pour être utilisé à des températures ambiantes de 16°C à 43°C.

Remarque :

Compte tenu des limites de plage de température ambiante pour les classes climatiques pour lesquelles le réfrigérateur est conçu, et du fait que les températures internes peuvent être affectées par des facteurs tels que l'emplacement du réfrigérateur, la température ambiante et la fréquence d'ouverture des portes, le réglage d'un dispositif de contrôle de la température devra éventuellement être ajusté pour tenir compte de ces facteurs.

DESCRIPTIF DE L'APPAREIL

Article : 10045918, 10045930

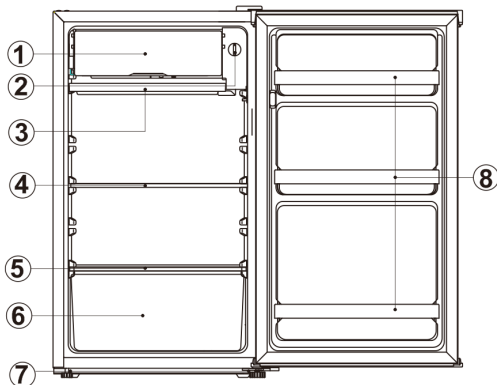

N°	Description
1	Compartment réfrigérateur
2	Thermostat
3	Bac d'égouttement
4	Compartment de rangement
5	Couvercle de tiroir
6	Tiroir
7	Pieds réglables
8	Supports en plastique

INSTALLATION ET MISE EN SERVICE

Avant la première utilisation

- Lorsque vous choisissez un emplacement pour votre réfrigérateur/ congélateur, assurez-vous que le sol est plat et stable et que la pièce est bien ventilée.
- Ne placez pas votre réfrigérateur à proximité d'une source de chaleur, telle que poêle, chaudière ou radiateur.
- Ne placez pas le réfrigérateur dans une dépendance ou sur une terrasse où il sera exposé à la lumière directe du soleil.
- Si vous placez votre réfrigérateur dans une dépendance telle qu'un garage ou une annexe, vous devez vous assurer que le réfrigérateur est au-dessus de la couche d'humidité, sinon de la condensation se formera sur le corps du réfrigérateur.
- Le réfrigérateur en fonctionnement dégage de la chaleur dans l'environnement. Il doit donc y avoir au moins 30 mm d'espace libre en haut, plus de 100 mm des deux côtés et plus de 50 mm à l'arrière du réfrigérateur.
- Nettoyage avant utilisation : essuyez l'intérieur du réfrigérateur avec une solution contenant un peu de bicarbonate de soude. Rincez-le ensuite avec de l'eau tiède et une éponge ou un chiffon humide. Lavez les paniers et les clayettes dans de l'eau tiède savonneuse et laissez-les sécher complètement avant de les remettre dans le réfrigérateur. Les parties extérieures du réfrigérateur peuvent se nettoyer avec de la cire. Les parties électriques du réfrigérateur doivent être essuyées uniquement avec un chiffon sec.
- Avant de brancher l'appareil, assurez-vous que votre prise est compatible avec la fiche fournie avec le réfrigérateur.
- N'allumez le réfrigérateur que quatre heures après son installation. Le liquide de refroidissement a besoin de temps pour se répartir. Si vous éteignez l'appareil, attendez 30 minutes avant de le rallumer pour permettre au liquide de refroidissement de se répartir.
- Allumez le réfrigérateur et attendez 24 heures avant d'y ranger des aliments pour vous assurer qu'il fonctionne correctement et qu'il a atteint la bonne température.

Dimensions en mm

W	D	H	A	B	°C	E	F
470	447	831	800	874	130±5	50	100

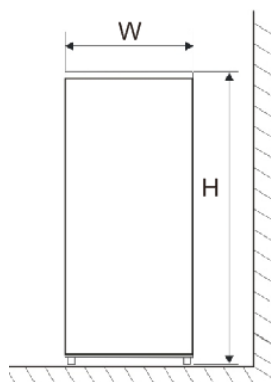

Fig. 1

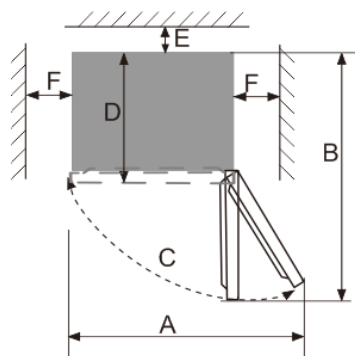
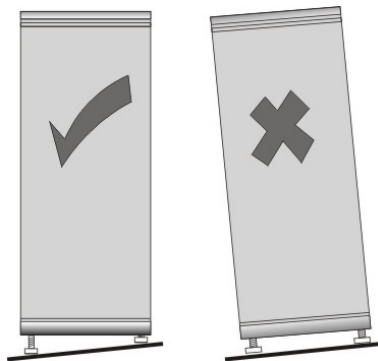

Fig. 2

Remarque : les illustrations 1 et 2 sont présentes à titre indicatif uniquement.

Mise de niveau du réfrigérateur

Si le réfrigérateur n'est pas de niveau, l'alignement de la porte et du joint magnétique sera affecté, ce qui pourrait empêcher le réfrigérateur de fonctionner correctement. Une fois le réfrigérateur à son emplacement définitif, ajustez les pieds réglables à l'avant en les tournant.



CHANGEMENT DU SENS DE FERMETURE

1. Assurez-vous que votre réfrigérateur est débranché.

2. Retirez le cache de charnière et la charnière supérieure sur le côté supérieur droit du châssis. Retirez le cache du trou de vis en haut à gauche du boîtier.



3. Démontez la porte du réfrigérateur.

4. Retirez les vis fixant la charnière inférieure sur le côté droit du réfrigérateur, puis retirez la charnière. Retirez le pied réglable sur le côté gauche.

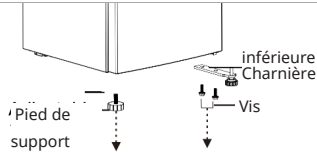

5. Retirez le pied réglable sur la goupille de charnière inférieure et retirez la rondelle et l'écrou.

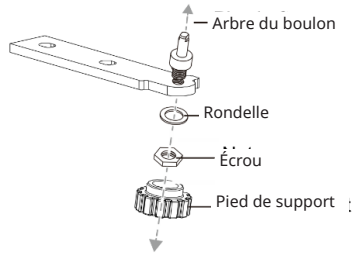

6. Faites pivoter la charnière inférieure de 180 degrés.

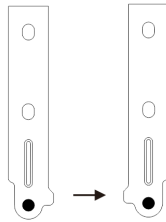

7. Insérez la rondelle et l'écrou dans le trou de l'arbre du boulon, puis installez le pied réglable.

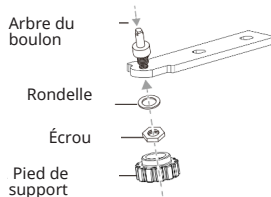

8. Installez la charnière inférieure sur le côté gauche du réfrigérateur. Installez le pied réglable sur le côté droit.

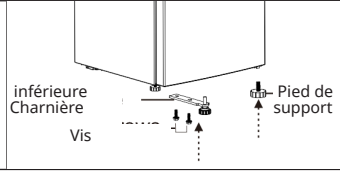

9. Retirez la vis fixant la butée de porte à la porte du congélateur, puis retirez la butée de porte et installez-la en bas à gauche.

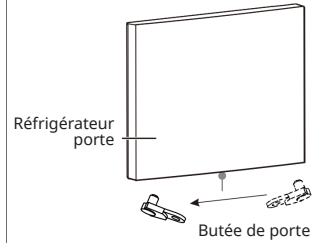

10. Installez la porte du réfrigérateur.

11. Déplacez le cache de la porte du côté supérieur droit de la porte du réfrigérateur vers le côté supérieur gauche de la porte. Et déplacez le cache du trou gauche vers le côté droit.

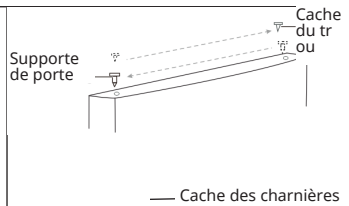

12. Fixez la charnière supérieure sur le côté supérieur gauche du réfrigérateur à l'aide des trois vis que vous avez retirées plus tôt. Avant de serrer les vis de la charnière supérieure, assurez-vous que le haut de la porte est au niveau du réfrigérateur et que le joint en caoutchouc ferme bien hermétiquement.



UTILISATION

Régulateur de température

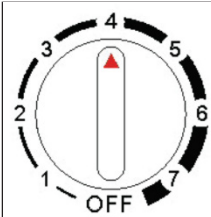

La température de l'appareil se règle en tournant le bouton du thermostat.

Le thermostat est réglable entre 1 et 7.

- 1 est le réglage le plus chaud.
- 7 est le réglage le plus froid.
- Réglez le bouton sur OFF pour désactiver la fonction de refroidissement.
- Dans des conditions normales de fonctionnement (au printemps et en automne), il est recommandé de régler la température sur 4.
- En été, lorsque la température ambiante est élevée, il est recommandé de régler la température sur 3- 4 pour garantir les températures de réfrigération et de congélation et raccourcir la durée de fonctionnement du réfrigérateur ; en hiver, lorsque la température ambiante est basse, il est recommandé de régler la température sur 5 - 6 pour éviter les démarrages et arrêts fréquents du réfrigérateur.

Remarque : Les températures peuvent varier en raison des cycles du compresseur et des conditions extérieures.

Première mise en marche

- Branchez le réfrigérateur et tournez le bouton du thermostat sur la position « 4 ».
- Ouvrez la porte 30 minutes plus tard. Si la température à l'intérieur du réfrigérateur a bien baissé, cela indique que le système de refroidissement fonctionne normalement. Lorsque le réfrigérateur fonctionne depuis un certain temps, le contrôleur de température ajuste automatiquement la température après l'ouverture de la porte.

Conservation des aliments

- Les aliments cuits peuvent être conservés au réfrigérateur pour les garder au frais une fois refroidis à température ambiante. Porte-œufs et porte-bouteilles pour œufs, beurre, lait et boissons en bouteille, etc. sont fournis.
- Les aliments ne doivent pas être stockés trop près les uns des autres, mais plutôt à une distance suffisante les uns des autres.

- Les aliments à conserver doivent être enveloppés dans un film plastique propre ou du papier alimentaire, puis répartis sur plusieurs clayettes pour éviter la contamination et la perte d'eau et de mélange d'odeurs.
- Refroidissez les aliments chauds à température ambiante avant de les ranger, sinon la consommation d'énergie augmentera et du givre pourrait se former à l'intérieur.
- La viande cuite doit toujours être conservée sur une clayette au-dessus de la viande crue pour éviter toute contamination croisée.
- Conservez la viande ou le poisson cru dans une assiette suffisamment grande pour récupérer le jus et couvrez-le d'un film plastique.
- Laissez un espace autour des aliments pour permettre à l'air froid de circuler à l'intérieur du réfrigérateur et garder toutes les parties du réfrigérateur au frais.
- Pour éviter que les saveurs ne se mélangent et ne se dessèchent, emballez ou couvrez les aliments séparément. Les fruits et légumes n'ont pas besoin d'être emballés.
- Laissez les aliments précuits refroidir avant de les placer au réfrigérateur. Cela évitera à la température interne du réfrigérateur d'augmenter.
- Pour éviter que l'air froid ne s'échappe, essayez de ne pas ouvrir la porte trop souvent. Au retour des courses, trie les aliments que vous souhaitez conserver dans votre réfrigérateur avant d'ouvrir la porte.
- N'ouvrez la porte que pour ranger ou sortir des aliments.

Rangement

Zone froide

C'est là que sont stockés les aliments à stocker au frais avec une durée de conservation plus longue.

- Lait, œufs, yaourts, jus de fruits, fromages à pâte dure comme le cheddar, pots et bouteilles ouverts de vinaigrettes, sauces et confitures, matières grasses comme le beurre, la margarine, les pâtes à tartiner faibles en gras, les graisses de cuisson et le saindoux.

Zone la plus froide

Conservez ici les aliments qui doivent être conservés au frais pour être sûrs :

- Les aliments crus et non cuits doivent toujours être emballés.
- Aliments réfrigérés précuits, par ex. plats cuisinés, pâtés à la viande, fromages à pâte molle.
- Viande précuite, par ex. jambon,
- Salades préparées (y compris salades vertes composées préemballées, riz, salade de pommes de terre, etc.).
- Desserts, par ex. fromage frais, des plats et restes faits maison ou des gâteaux à la crème.

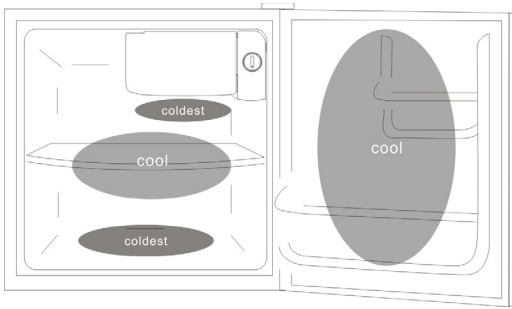

Remarques :

- Emballez et stockez toujours la viande, la volaille et le poisson crus au niveau le plus bas.
- Ne laissez pas la nourriture dehors trop longtemps. Cela les empêchera de couler ou de toucher d'autres aliments.
- Ne stockez pas de gaz ou de liquides inflammables dans le réfrigérateur.
- La durée de conservation recommandée pour les aliments se trouve sur l'emballage de vos aliments.

Conseils pour économiser l'énergie

- Placez le réfrigérateur à l'endroit le plus frais de la pièce, à l'abri de la lumière directe du soleil et loin des conduites de chauffage ou des ouvertures de ventilation. Ne placez pas le réfrigérateur à proximité d'appareils produisant de la chaleur tels que des cuisinières, des fours ou des lave-vaisselle.
- Ne laissez pas la porte ouverte plus longtemps que nécessaire et ne mettez pas d'aliments chauds dans le réfrigérateur.
- Organisez le réfrigérateur pour réduire le nombre d'ouvertures de porte. Prenez seulement les aliments dont vous avez besoin et fermez la porte le plus rapidement possible.
- Fermez correctement la porte du réfrigérateur pour éviter une consommation d'énergie accrue et la formation d'un excès de glace et/ou de condensation à l'intérieur.
- La circulation constante de l'air froid assure une température uniforme à l'intérieur du réfrigérateur. Pour cette raison, il est important de répartir correctement les aliments pour favoriser la circulation de l'air.
- Couvrez les aliments et essuyez les récipients avant de les placer au réfrigérateur. Cela réduira la formation d'humidité à l'intérieur de l'appareil.
- En cas d'absence prolongée (par exemple en vacances), il est conseillé de débrancher le réfrigérateur, de sortir tous les aliments et de le nettoyer. La porte doit rester légèrement ouverte pour éviter les moisissures et les odeurs désagréables. Cela n'affectera pas le réfrigérateur au moment de le rebrancher.
- Si vous êtes absent pendant une courte période, vous pouvez laisser le réfrigérateur allumé. Cependant, gardez à l'esprit qu'il peut y avoir des pannes de courant pendant votre absence.

NETTOYAGE ET ENTRETIEN

Nettoyage de l'intérieur de l'appareil

- Dégivrez l'appareil.
- Nettoyez l'intérieur du réfrigérateur avec une solution douce de bicarbonate de soude.
- Rincez-le ensuite avec de l'eau tiède et une éponge ou un chiffon humide et essuyez l'appareil.
- Lavez les paniers à l'eau tiède savonneuse et assurez-vous qu'ils sont complètement secs avant de les remettre dans le réfrigérateur.

Nettoyage de l'extérieur de l'appareil

- Nettoyez l'extérieur du réfrigérateur avec un nettoyant du commerce non abrasif dilué dans de l'eau tiède.
- La grille du condenseur à l'arrière du réfrigérateur et les composants environnants peuvent être aspirés à l'aide d'une brosse douce.
- N'utilisez pas de détergents agressifs, de tampons à récurer ou de solvants pour nettoyer une quelconque partie du réfrigérateur.

Emplacement

- Ne placez pas votre réfrigérateur à proximité d'une source de chaleur, telle que poêle, chaudière ou radiateur. Évitez également l'ensoleillement direct dans les dépendances ou les vérandas.

Mise de niveau du réfrigérateur

- Assurez-vous que le réfrigérateur est de niveau.
- Pour ce faire, utilisez les pieds de nivellement pivotants situés à l'avant.
- Si le réfrigérateur n'est pas de niveau, l'alignement des portes et des joints magnétiques sera affecté et votre réfrigérateur pourrait ne pas fonctionner correctement.
- N'allumez pas le réfrigérateur pendant 4 heures après l'avoir changé d'emplacement. Cela laisse le temps au liquide de refroidissement de se répartir.
- Ne couvrez pas les ouvertures de ventilation ni la grille.

Période de vacances

- Éteignez d'abord l'appareil puis débranchez la fiche de la prise.
- Retirez tous les aliments et nettoyez le réfrigérateur.
- Laissez la porte légèrement ouverte pour éviter une éventuelle formation de condensation, de moisissure ou d'odeurs.
- Soyez extrêmement prudent avec les enfants. L'appareil ne doit pas être accessible aux enfants.

Entretien

- Ce produit doit être réparé par un technicien agréé et seules des pièces de rechange d'origine doivent être utilisées.
- Vous ne devez en aucun cas tenter de réparer l'appareil vous-même.
- Les réparations effectuées par des personnes inexpérimentées peuvent entraîner des blessures ou de graves dysfonctionnements. Contactez le revendeur auprès duquel vous avez acheté l'appareil.
- Si vous n'utilisez pas l'appareil pendant une longue période, débranchez l'appareil, videz les aliments et nettoyez l'appareil en laissant la porte entrouverte pour éviter les odeurs désagréables.
- Si vous devez changer le bouton, réglez-le d'abord sur la position « Off ». Le bouton rotatif se démonte facilement.

Remplacement de la lampe

- Le réfrigérateur utilise une lampe LED pour l'éclairage, caractérisée par une faible consommation d'énergie et une longue durée de vie.
- En cas d'anomalies, contactez le service client pour un rendez-vous de maintenance.
- Les lampes LED doivent être remplacées uniquement par le service client.
- Type de lampe : éclairage intérieur.

RÉSOLUTION DES PROBLÈMES

Problème	Cause possible et solution
L'appareil ne refroidit pas	L'appareil n'est pas branché. Rebranchez la fiche.
	Les disjoncteurs ou les fusibles peuvent être hors service. Ouvrez la porte et vérifiez si la lampe est allumée.
	Pas de courant ou panne de courant Vérifiez s'il y a une panne de courant ou de secteur.
	Vérifiez si le réfrigérateur est placé dans un endroit tel qu'un balcon, un garage, un débarras ou tout autre endroit où la température ambiante est inférieure à 10°C. Placez le réfrigérateur dans un endroit protégé avec une température ambiante supérieure à 10°C. Si le réfrigérateur est dans un endroit où la température est trop basse, le système de refroidissement interne risque de ne pas fonctionner correctement.
Bruits anormaux	L'appareil n'est pas horizontal. Ajustez les pieds du réfrigérateur.
	Le réfrigérateur touche le mur. Éloignez-le du mur.
Mauvaise Capacité de refroidissement	Il y a des aliments chauds ou trop d'aliments dans le réfrigérateur. Ne mettez pas les aliments au réfrigérateur tant qu'ils n'ont pas refroidi.
	La porte est ouverte trop souvent. N'ouvrez pas la porte plus souvent que nécessaire.
	Un reste alimentaire est coincé dans le joint de la porte. Retirez le reste et fermez la porte.
	Le réfrigérateur est exposé à la lumière directe du soleil ou à proximité d'un four ou d'une cuisinière. Éloignez le réfrigérateur de la source de chaleur.
	Vérifiez si le réfrigérateur est bien ventilé. Augmentez la distance pour assurer une ventilation adéquate.
	Vérifiez que la température n'est pas réglée trop haut. Réglez la température correctement.
Odeur étrange	Vérifiez s'il y a des aliments contaminés dans le réfrigérateur. Jetez la nourriture avariée.
	Vérifiez si le réfrigérateur a besoin d'être nettoyé. Nettoyez-le
	Des aliments à forte odeur n'étaient pas emballés. Emballez-les hermétiquement.



Si les descriptions ci-dessus ne s'appliquent pas au dépannage, vous ne devez pas démonter et réparer l'appareil vous-même. Les réparations effectuées par des personnes inexpérimentées peuvent entraîner des blessures ou de graves dysfonctionnements. Ce produit doit être réparé par un technicien agréé et seules des pièces de rechange d'origine doivent être utilisées.

INFORMATIONS SUR LE RECYCLAGE



Si l'élimination des appareils électriques et électroniques est réglementée dans votre pays, ce symbole sur le produit ou sur l'emballage PIÈCEique qu'il ne doit pas être mis au rebut avec les ordures ménagères. Vous devez l'acheminer vers un point de collecte pour le recyclage des appareils électriques et électONiques. En respectant des règles de recyclage, vous pOItégez l'enviONnement et la santé de vos semblables des conséquences négatives. Pour plus d'informations sur le recyclage et la mise au rebut de ce pOIduit, contactez votre autorité locale ou votre service d'élimination des déchets ménagers.

FABRICANT ET IMPORTATEUR (GB)

Fabricant :

Chal-Tec GmbH, Wallstraße 16, 10179 Berlin, Allemagne.

Importateur pour la Grande-Bretagne :

Berlin Brands Group UK Ltd

PO Box 42

272 Kensington High Street

London, W8 6ND

Grande-Bretagne

Fiche d'information sur le produit

RÈGLEMENT DÉLÉGUÉ (UE) 2019/2016 DE LA COMMISSION en ce qui concerne l'étiquetage énergétique des dispositifs d'affichage électronique

Nom du fournisseur ou marque commerciale. Klarstein

Adresse du fournisseur: Customer service , Wallstraße 16, 10179 berlin, DE

Référence du modèle: 10045918

Type d'appareil de réfrigération:

Appareil à faible niveau de bruit: Non Type de construction: à pose libre

Appareil de stockage du vin: Non Autre appareil de réfrigération: Oui

Paramètres généraux du produit:

Paramètre	Valeur	Paramètre	Valeur
Dimensions hors tout (millimètres)	Hauteur 831	Volume total (dm ³ ou l)	90
	Largeur 474		
	Profondeur 447		
IEE	100	Classe d'efficacité énergétique	E
Émissions de bruit acoustique dans l'air [dB(A) re 1 pW]	39	Classe d'émission de bruit acoustique dans l'air	C
Consommation d'énergie annuelle (kWh/an)	85	Classe climatique:	tempérée, subtropicale
Température ambiante minimale (°C) à laquelle l'appareil de réfrigération est adapté	16	Température ambiante maximale (°C) à laquelle l'appareil de réfrigération est adapté	38
Réglage hiver	Non		

Paramètres des compartiments:

Paramètres et valeurs de compartiment			
Type de compartiment	Volume de compartiment (dm ³ ou l)	Réglage de température recommandé pour un stockage optimisé des denrées alimentaires (°C) Ces réglages ne doivent	Pouvoir de congélation (kg/24h) Defrosting type (auto-defrost=A, manual defrost=M)

				pas être en contradiction avec les conditions de stockage prévues à l'annexe IV, tableau 3	
Garde-manger	Non	-	-	-	-
Stockage du vin	Non	-	-	-	-
Cave	Non	-	-	-	-
Denrées alimentaires fraîches	Oui	90,0	4	-	M
Denrées hautement périssables	Non	-	-	-	-
Sans étoile ou fabrication de glace	Non	-	-	-	-
1 étoile	Non	-	-	-	-
2 étoiles	Non	-	-	-	-
3 étoiles	Non	-	-	-	-
4 étoiles	Non	-	-	-	-
Zone 2 étoiles	Non	-	-	-	-
Compartiment à température variable	-	-	-	-	-
Paramètres de la source lumineuse:					
Type de source lumineuse			LED		
Classe d'efficacité énergétique			-		
Durée minimale de la garantie offerte par le fabricant: 24 mois					
Informations supplémentaires:					
Lien internet vers le site web du fabricant où se trouvent les informations visées au point 4 a) de l'annexe du règlement (UE) 2019/2019 de la Commission: https://www.electronic-star.com/					

Model placed on the Union market from 01/02/2024



EPREL registration number: 1860738

<https://eprel.ec.europa.eu/qr/1860738>

Supplier: Chal-Tec GmbH (Authorised representative)

Website:

Customer care service:

Name: Customer service

Website: <https://www.elektronik-star.de/info/Impressum/>

Email: info@electronic-star.de

Phone: +49303001385500

Address:

Wallstraße 16
10179 berlin
Allemagne

Fiche d'information sur le produit

RÈGLEMENT DÉLÉGUÉ (UE) 2019/2016 DE LA COMMISSION en ce qui concerne l'étiquetage énergétique des dispositifs d'affichage électronique

Nom du fournisseur ou marque commerciale. Klarstein

Adresse du fournisseur: Customer service , Wallstraße 16, 10179 berlin, DE

Référence du modèle: 10045930

Type d'appareil de réfrigération:

Appareil à faible niveau de bruit:	Non	Type de construction:	à pose libre
------------------------------------	-----	-----------------------	--------------

Appareil de stockage du vin:	Non	Autre appareil de réfrigération:	Oui
------------------------------	-----	----------------------------------	-----

Paramètres généraux du produit:

Paramètre	Valeur	Paramètre	Valeur
Dimensions hors tout (millimètres)	Hauteur	831	Volume total (dm ³ ou l)
	Largeur	474	
	Profondeur	447	
IEE	100	Classe d'efficacité énergétique	E
Émissions de bruit acoustique dans l'air [dB(A) re 1 pW]	39	Classe d'émission de bruit acoustique dans l'air	C
Consommation d'énergie annuelle (kWh/an)	85	Classe climatique:	tempérée, subtropicale
Température ambiante minimale (°C) à laquelle l'appareil de réfrigération est adapté	16	Température ambiante maximale (°C) à laquelle l'appareil de réfrigération est adapté	38
Réglage hiver	Non		

Paramètres des compartiments:

Type de compartiment	Paramètres et valeurs de compartiment			
	Volume de compartiment (dm ³ ou l)	Réglage de température recommandé pour un stockage optimisé des denrées alimentaires (°C) Ces réglages ne doivent	Pouvoir de congélation (kg/24h)	Defrosting type (auto-defrost=A, manual defrost=M)

			pas être en contradiction avec les conditions de stockage prévues à l'annexe IV, tableau 3		
Garde-manger	Non	-	-	-	-
Stockage du vin	Non	-	-	-	-
Cave	Non	-	-	-	-
Denrées alimentaires fraîches	Oui	90,0	4	-	M
Denrées hautement périssables	Non	-	-	-	-
Sans étoile ou fabrication de glace	Non	-	-	-	-
1 étoile	Non	-	-	-	-
2 étoiles	Non	-	-	-	-
3 étoiles	Non	-	-	-	-
4 étoiles	Non	-	-	-	-
Zone 2 étoiles	Non	-	-	-	-
Compartiment à température variable	-	-	-	-	-
Paramètres de la source lumineuse:					
Type de source lumineuse			LED		
Classe d'efficacité énergétique			-		
Durée minimale de la garantie offerte par le fabricant: 24 mois					
Informations supplémentaires:					
Lien internet vers le site web du fabricant où se trouvent les informations visées au point 4 a) de l'annexe du règlement (UE) 2019/2019 de la Commission: https://www.electronic-star.com/					

Model placed on the Union market from 01/02/2024



EPREL registration number: 1860751

<https://eprel.ec.europa.eu/qr/1860751>

Supplier: Chal-Tec GmbH (Authorised representative)

Website:

Customer care service:

Name: Customer service

Website: <https://www.elektronik-star.de/info/Impressum/>

Email: info@electronic-star.de

Phone: +49303001385500

Address:

Wallstraße 16
10179 berlin
Allemagne

Gentile cliente,

La ringraziamo per l'acquisto del dispositivo. La preghiamo di leggere attentamente le seguenti indicazioni e di seguirle per evitare eventuali danni. Non ci assumiamo alcuna responsabilità per danni scaturiti da una mancata osservanza delle indicazioni relative alla sicurezza e da un uso improprio del dispositivo. Scansionare il codice QR seguente per accedere al manuale d'uso più attuale e ricevere informazioni sul prodotto.



INDICE

Avvertenze di sicurezza	96
Descrizione del dispositivo	100
Installazione e messa in funzione	101
Modificare la direzione di apertura dello sportello	103
Pulizia e manutenzione	108
Risoluzione dei problemi	110
Avviso di smaltimento	112
Produttore e importatore (UK)	112

DATI TECNICI

Numero articolo	10045918, 10045930
Alimentazione	220-240 V - 50 Hz
Volume	90 L

AVVERTENZE DI SICUREZZA

Note sulla sicurezza dei bambini e delle persone vulnerabili

- Questo dispositivo può essere utilizzato da bambini a partire da 8 anni e da persone con limitate capacità fisiche, sensoriali o psichiche o che non hanno esperienza e conoscenze sufficienti, solo se sono tenuti sotto controllo o sono stati istruiti sulle modalità di utilizzo sicuro del dispositivo e comprendono i rischi associati.
- I bambini tra i 3 e gli 8 anni possono mettere e togliere alimenti nel frigorifero.
- Assicurarli che i bambini non giochino con il dispositivo.
- La pulizia e la manutenzione del dispositivo possono essere effettuate da bambini solo se hanno almeno 8 anni e con la dovuta supervisione di un adulto.
- Tenere tutti i materiali di imballaggio lontano dalla portata dei bambini. Pericolo di soffocamento.
- Quando si smaltisce il dispositivo, staccare la spina dalla presa, tagliare il cavo di alimentazione e rimuovere lo sportello. In questo modo si evita che i bambini giocando possano ferirsi con il dispositivo, subire un colpo o rimanere intrappolati all'interno.
- Se questo dispositivo sostituisce un modello vecchio dotato di chiusura a molla sullo sportello o sul coperchio, rendere inutilizzabile la chiusura prima di smaltire la vecchia unità. In questo modo si evita che i bambini rimangano intrappolati all'interno e soffochino.

Avvertenze generiche

- Mantenere le aperture di ventilazione nell'alloggiamento del dispositivo o nel mobile per l'incasso libere da ostruzioni.
- Non usare dispositivi meccanici o altri mezzi per accelerare il processo di sbrinamento.
- Non danneggiare il circuito del refrigerante.
- Non utilizzare altri dispositivi elettrici, come ad esempio macchine per il ghiaccio, all'interno dei frigoriferi, a meno che non siano stati approvati a tale scopo dal produttore.
- Se nel dispositivo è presente una lampadina, non toccarla. Se è rimasta accesa per un lungo periodo di tempo, può diventare molto calda. La lampadina fornita con questo dispositivo è un modello speciale che deve essere utilizzato solo con l'unità in dotazione. Questa lampadina non è adatta all'illuminazione domestica. Non utilizzare il dispositivo senza la lampadina.
- Durante il posizionamento del dispositivo, assicurarsi di non schiacciare o danneggiare il cavo di alimentazione.
- Non conservare in questo dispositivo sostanze esplosive come bombolette spray con propellente infiammabile.
- Durante il trasporto e l'installazione del dispositivo, fare attenzione a non danneggiare i componenti del circuito del refrigerante.

- Evitare fiamme libere e fonti di ignizione in prossimità del dispositivo.
- Ventilare accuratamente e regolarmente il locale in cui si trova il dispositivo.
- È pericoloso modificare questo prodotto in qualsiasi modo. Eventuali danni al cavo possono causare cortocircuiti, incendi o scosse elettriche.
- Tutti i componenti elettrici, come spina, cavo di alimentazione e compressore, devono essere sostituiti da un centro di assistenza certificato o da personale qualificato.
- Il cavo di alimentazione non deve essere prolungato.
- Assicurarsi che la spina non venga schiacciata o danneggiata. Una spina schiacciata o danneggiata può surriscaldarsi e provocare un incendio.
- Questo frigorifero funziona con una presa elettrica standard da 220–240 V con corrente alternata, 50 Hz e messa a terra.
- Assicurarsi che la spina del dispositivo sia sempre accessibile.
- Non tirare il cavo di alimentazione.
- Se la presa elettrica è allentata, non inserire la spina. Si corre il rischio di scosse elettriche o incendi.
- Il dispositivo è pesante. Fare attenzione quando lo si sposta.
- Non toccare il vano congelatore con le mani umide o bagnate per non causare abrasioni alla pelle o ustioni da freddo.
- Non posizionare il dispositivo alla luce diretta del sole.
- Il dispositivo è adatto solo per uso domestico e in ambienti simili. Vengono considerati tali:
 - Cucine per il personale presso negozi, uffici e altri contesti lavorativi
 - Agriturismi, hotel, motel e altre strutture residenziali
 - Bed & breakfast
 - Catering e utilizzi similari, al di fuori del commercio al dettaglio

Questo dispositivo contiene il refrigerante isobutano (R600a), un gas naturale con elevata sostenibilità ecologica, ma infiammabile. Sebbene sia infiammabile, non è dannoso per l'ozono e non incrementa l'effetto serra. L'utilizzo di questo refrigerante comporta una maggiore rumorosità del dispositivo. Oltre al rumore del compressore, è possibile sentire anche il flusso del refrigerante. Questo è inevitabile e non ha effetti negativi sulle prestazioni del dispositivo. Fare attenzione durante il trasporto, in modo da non danneggiare il circuito del refrigerante. Perdite di refrigerante possono causare irritazioni agli occhi.

Indicazioni per l'utilizzo quotidiano

- Non mettere alimenti bollenti nel dispositivo.
- Non posizionare gli alimenti direttamente contro la parete posteriore.
- Una volta scongelati, gli alimenti non possono essere congelati nuovamente.
- Conservare i prodotti surgelati confezionati secondo le istruzioni del produttore.
- Non collocare bevande gassate nel vano congelatore, poiché potrebbero esplodere a causa della pressione risultante e danneggiare il dispositivo.
- Aprire lo sportello il più raramente possibile.
- Non lasciare lo sportello aperto troppo a lungo.
- Non impostare il termostato su valori troppo bassi.
- Per ridurre il consumo energetico, lasciare nel dispositivo tutti gli accessori come cassette, ripiani o piani d'appoggio.

Indicazioni su pulizia e manutenzione

- Prima della pulizia e della manutenzione, spegnere il dispositivo e staccare la spina.
- Non pulire il dispositivo con oggetti metallici. Non utilizzare oggetti appuntiti per rimuovere la brina dal dispositivo. Utilizzare un raschietto di plastica.
- Tutti gli interventi elettrici necessari per la manutenzione del dispositivo devono essere eseguiti da un elettricista qualificato o da una persona competente.



ATTENZIONE

Durante l'utilizzo, la manutenzione e lo smaltimento del dispositivo, fare attenzione al simbolo a sinistra, che si trova sul retro o sul compressore del dispositivo. Questo simbolo avverte della possibilità di eventuali incendi. Nei condotti del refrigerante e nel compressore si trovano sostanze infiammabili. Tenere il dispositivo lontano da fonti di calore durante l'utilizzo, la manutenzione e lo smaltimento.

Zona climatica

Le informazioni inerenti la zona climatica si trovano sulla targhetta del dispositivo. Questa zona indica a quale temperatura ambiente (ovvero la temperatura alla quale il dispositivo funziona) il funzionamento del dispositivo risulta essere ottimale (corretto).

SN	Al di sotto della norma	Questo frigorifero è concepito per essere utilizzato con temperature da 10 °C a 32 °C.
N	Normale	Questo frigorifero è concepito per essere impiegato a temperature da 16 °C a 32 °C.
ST	Subtropicale	Questo frigorifero è progettato per essere impiegato a temperature da 16 °C a 38 °C.
D	Tropicale	Questo frigorifero è concepito per essere impiegato a temperature da 16 °C a 43 °C.

Nota:

Considerando i valori limite dell'intervallo di temperatura ambiente per le classi climatiche concepite per il frigorifero e il fatto che le temperature interne possono essere influenzate da fattori quali la posizione del frigorifero, la temperatura ambiente e la frequenza con la quale si apre lo sportello, anche l'impostazione del dispositivo di controllo della temperatura deve essere regolata per valutare questi fattori.

DESCRIZIONE DEL DISPOSITIVO

Articolo: 10045918, 10045930

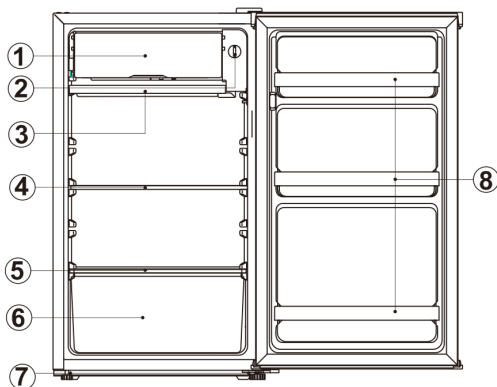

N.	Descrizione
1	Freezer
2	Termostato
3	Vaschetta di gocciolamento
4	Ripiano
5	Copri cassetto
6	Cassetto
7	Piedi d'appoggio regolabili
8	Supporti di plastica

INSTALLAZIONE E MESSA IN FUNZIONE

Operazioni preliminari

- Quando si sceglie dove posizionare il frigorifero/congelatore, bisogna considerare che il pavimento sia in piano e stabile e che il locale goda di una buona ventilazione.
- Non posizionare il frigorifero vicino a fonti di calore, come forni, boiler o termosifoni.
- Non posizionare il frigorifero in un edificio annesso o su una terrazza soleggiata, dove è esposto alla luce solare diretta.
- Se si posiziona il frigorifero in un edificio adiacente come un garage o una dependance, fare attenzione che si trovi sopra lo strato umido, altrimenti può formarsi della condensa sull'alloggiamento.
- Il frigorifero rilascia calore nell'ambiente quando è in funzione. Per questo motivo è necessario lasciare almeno 30 mm di spazio libero sulla parte superiore, oltre 100 mm su entrambi i lati e oltre 50 mm sul retro.
- Pulizia prima dell'utilizzo: lavare l'interno del frigorifero con una soluzione delicata a base di bicarbonato di sodio. Sciacquarlo poi con acqua calda e una spugna o un panno umido. Pulire gli inserti e i ripiani con acqua calda e sapone e lasciarli asciugare completamente prima di riposizionarli nel frigorifero. I componenti esterni del frigorifero possono essere puliti con cera lucidante. I componenti elettrici del frigorifero possono essere puliti solo con un panno asciutto.
- Prima di collegare il frigo alla rete elettrica, assicurarsi che la propria presa sia compatibile con quella presente nel volume di consegna del frigorifero.
- Dopo il posizionamento, attendere quattro ore prima di accendere il frigorifero. Il refrigerante ha bisogno di tempo per distribuirsi correttamente. Se il dispositivo viene spento, attendere 30 minuti prima di riaccenderlo, in modo che il refrigerante possa distribuirsi.
- Prima di mettere alimenti nel frigorifero, accenderlo e attendere 24 ore, in modo da permettergli di raggiungere la temperatura ideale e da garantire un funzionamento corretto.

Dimensioni in mm

W	D	H	A	B	°C	E	F
470	447	831	800	874	130±5	50	100

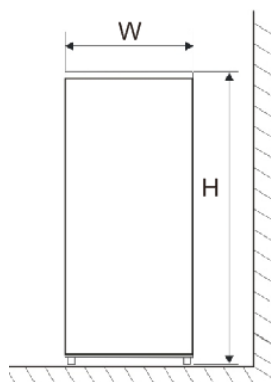

Fig. 1

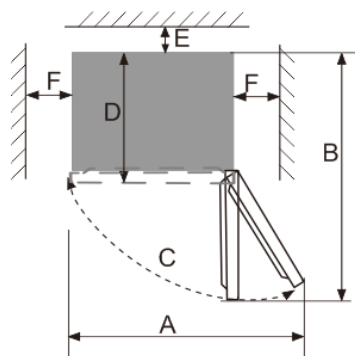
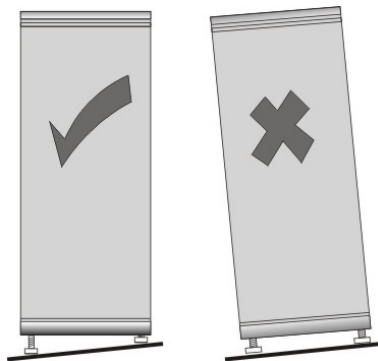

Fig. 2

Nota: le immagini 1 e 2 servono solo come riferimento.

Livellare il frigorifero

Se il frigorifero non è livellato, viene pregiudicato il corretto posizionamento dello sportello e della guarnizione magnetica e ciò può comportare un funzionamento errato del dispositivo. Quando il frigorifero si trova nella sua posizione definitiva, ruotare i piedi d'appoggio per livellare il dispositivo.



MODIFICARE LA DIREZIONE DI APERTURA DELLO SPORTELLO

1. Assicurarsi che il dispositivo non sia collegato alla rete elettrica.

2. Rimuovere la copertura delle cerniere e la cerniera superiore sul lato superiore destro dell'alloggiamento. Rimuovere la copertura dei fori delle viti sul lato superiore sinistro dell'alloggiamento.



3. Staccare lo sportello dal frigorifero.

4. Rimuovere le viti che fissano la cerniera inferiore destra al dispositivo e smontare la cerniera. Rimuovere il piede d'appoggio regolabile sul lato sinistro.

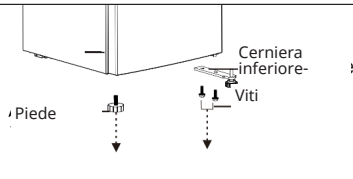

5. Rimuovere il piede d'appoggio regolabile sul perno della cerniera inferiore e togliere la rondella e il dado.

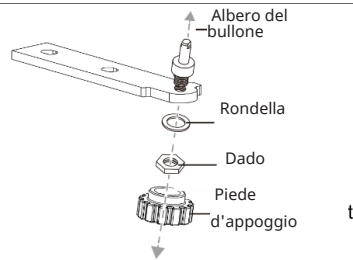

6. Ruotare la cerniera inferiore di 180°.

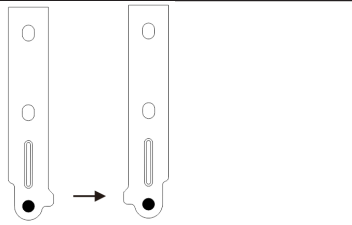

7. Posizionare la rondella e il dado nel foro sul gambo del bullone e montare il piede regolabile.

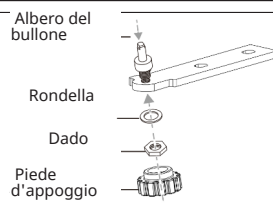

8. Montare la cerniera inferiore sul lato sinistro del frigorifero. Montare il piede d'appoggio regolabile sul lato destro.

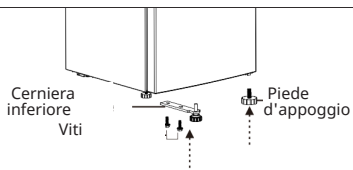

9. Rimuovere la vite che fissa la cerniera dello sportello in basso a destra allo sportello del frigo, rimuovere la cerniera e fissarla in basso a sinistra.

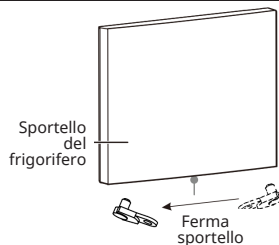

10. Rimontare lo sportello del frigorifero.

11. Spostare la copertura dal lato in alto a destra dello sportello del frigorifero sul lato in alto a sinistra dello stesso. Spostare ora la copertura del foro a sinistra sul lato destro.

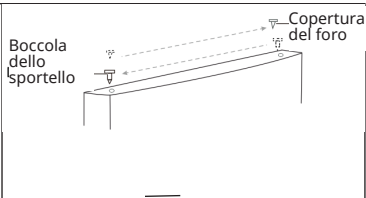

12. Fissare all'alloggiamento la cerniera superiore con le tre viti rimosse in precedenza, sul lato in alto a sinistra. Prima di stringere le viti della cerniera superiore, assicurarsi che il lato superiore dello sportello sia alla stessa altezza dell'alloggiamento e che la guarnizione di gomma sia posizionata correttamente.

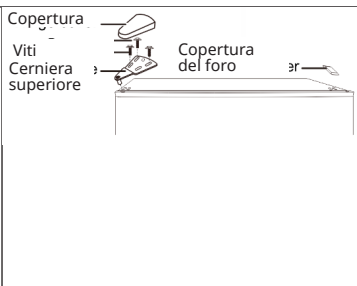

UTILIZZO

Regolazione della temperatura

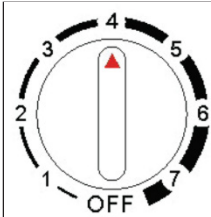

La temperatura del dispositivo può essere impostata ruotando la manopola del termostato.

Il termostato può essere impostato tra 1 e 7.

- 1 è l'impostazione più calda.
- 7 è l'impostazione più fredda.
- Per spegnere la funzione di raffreddamento, posizionare la manopola su OFF.
- In condizioni di funzionamento normali (in primavera e autunno), consigliamo di impostare la temperatura su 4.
- In estate, quando la temperatura ambiente è alta, consigliamo di impostare la temperatura su 3-4, in modo da garantire le temperature di raffreddamento e congelamento corrette e da ridurre la durata di funzionamento del frigorifero; in inverno, quando la temperatura ambiente è bassa, consigliamo di impostare la temperatura su 5-6, in modo da evitare che il frigorifero si avvii e si arresti troppo spesso.

Nota: la temperatura può variare in base ai cicli del compressore e alle condizioni esterne.

Primo utilizzo

- Collegare il dispositivo alla rete elettrica e ruotare il termostato in posizione "4".
- Aprire lo sportello dopo 30 minuti. Se la temperatura all'interno del frigorifero diminuisce sensibilmente, significa che il sistema refrigerante funziona bene. Se il frigorifero è in funzione da un po', la temperatura si regola automaticamente dopo che lo sportello è stato aperto.

Conservare gli alimenti

- Si possono conservare in frigorifero gli alimenti cotti per mantenerli freschi, dopo che si sono raffreddati a temperatura ambiente. Il volume della consegna comprende gli scomparti per riporre uova, burro, latte e bevande in bottiglia ecc.
- Non conservare gli alimenti troppo vicino gli uni agli altri, ma disporli distanti.

- Gli alimenti conservati devono essere avvolti con pellicola o carta pulita e posizionati su diversi ripiani, in modo da evitare la perdita di acqua e la diffusione di odori.
- Lasciare raffreddare gli alimenti a temperatura ambiente prima di metterli nel frigorifero, altrimenti incrementa il consumo di corrente e si forma brina all'interno del dispositivo.
- La carne cotta deve essere sempre posizionata su un ripiano al di sopra della carne cruda, in modo da evitare una contaminazione incrociata.
- Conservare la carne o il pesce crudi su un piatto sufficientemente grande da contenere i succhi e coprirlo con la pellicola.
- Lasciare spazio tra gli alimenti per far circolare l'aria fredda all'interno del frigorifero e far restare freddi tutti i componenti.
- Per evitare che gli odori si mescolino e che gli alimenti si secchino, coprire gli alimenti o confezionarli separatamente. Non è necessario confezionare frutta e verdura.
- Prima di mettere in frigorifero gli alimenti precotti, lasciarli raffreddare. Così si evita un incremento della temperatura all'interno del frigorifero.
- Per evitare che l'aria fredda fuoriesca, cercare di non aprire troppo spesso lo sportello. Dopo aver fatto la spesa, suddividere gli alimenti da riporre nel frigorifero prima di aprire lo sportello.
- Aprire lo sportello solo per inserire o rimuovere alimenti dal frigorifero.

Stoccaggio

Zona fredda

Qui vengono posizionati gli alimenti che possono essere conservati a lungo nel frigorifero:

- latte, uova, yogurt, succhi di frutta, formaggi duri quali il cheddar, bottiglie e barattoli aperti con condimenti per insalate, salse e marmellate, grassi come burro, margarina, alimenti poveri di grassi da spalmare sul pane, grassi alimentari e strutto.

Zona freddissima

Qui vengono posizionati gli alimenti che devono essere conservati molto freddi per risultare sicuri:

- gli alimenti crudi devono essere sempre confezionati.
- Alimenti precotti e già raffreddati, come piatti pronti, pâté, formaggi freschi.
- Carne precotta, come ad es. prosciutto.
- Insalate già pronte (includere insalate verdi confezionate, insalata di riso, insalata di patate, ecc.)
- Dessert, ad es. formaggio cremoso, piatti fatti in casa, avanzi o torte a base di panna.

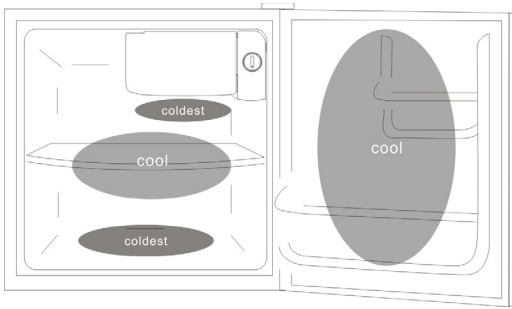

Note:

- Confezionare e conservare sempre la carne, il pollame e il pesce sul ripiano inferiore.
- Non lasciare il cibo fuori dal frigo troppo a lungo. In questo modo si evita che coli o tocchi gli altri alimenti.
- Non conservare gas o liquidi infiammabili in frigorifero.
- Per i tempi di conservazione consigliati per gli alimenti, guardare le indicazioni sulle rispettive confezioni.

Consigli per risparmiare energia

- Posizionare il frigorifero nella zona più fredda della stanza, al riparo dai raggi del sole e lontano da condotti del riscaldamento o da aperture di ventilazione. Non posizionare il frigorifero vicino a dispositivi che generano calore, come fornelli, forni o lavastoviglie.
- Non lasciare lo sportello aperto più a lungo del dovuto e non posizionare alimenti caldi nel frigorifero.
- Organizzare il frigo in modo tale che la frequenza di apertura dello sportello venga ridotta. Rimuovere tutti gli alimenti necessari in una volta sola e richiudere lo sportello il prima possibile.
- Lo sportello del frigorifero deve essere chiuso correttamente per evitare un maggiore consumo di energia e la formazione di ghiaccio e/o condensa in eccesso all'interno.
- Una circolazione costante dell'aria fredda assicura una temperatura regolare all'interno del frigorifero. Per questo è importante distribuire correttamente gli alimenti, in modo da facilitare la circolazione dell'aria.
- Coprire gli alimenti e asciugare i contenitori prima di metterli in frigorifero. In questo modo si riduce la formazione di umidità all'interno del dispositivo.
- In caso di assenza prolungata (ad es. durante le vacanze), si consiglia di staccare il frigorifero dalla presa, togliere tutti gli alimenti e pulirlo. Lasciare lo sportello leggermente aperto, in modo da evitare la formazione di muffa e cattivi odori. Questo non ha alcuna conseguenza quando si collega nuovamente il frigorifero all'alimentazione.
- Se l'assenza è breve, si può lasciare il frigorifero acceso. Tenere presente, che durante l'assenza potrebbero esserci dei blackout.

PULIZIA E MANUTENZIONE

Pulire l'interno del dispositivo

- Sbrinare il dispositivo.
- Lavare l'interno del frigorifero con una soluzione di soda caustica blanda.
- Sciacquarlo poi con acqua calda e una spugna o un panno umido e asciugarlo.
- Pulire gli inserti con acqua calda e sapone e lasciarli asciugare completamente prima di riposizionarli nel frigorifero.

Pulire il lato esterno del dispositivo

- Lavare il lato esterno del frigorifero con del detergente non abrasivo disponibile in commercio e diluito in acqua calda.
- La griglia del condensatore sul retro del frigorifero e i componenti adiacenti possono essere aspirati con l'attacco a spazzola dell'aspirapolvere.
- Non utilizzare detergenti aggressivi, spugne abrasive o solventi per pulire il frigorifero.

Luogo di posizionamento

- Non posizionare il frigorifero vicino a fonti di calore, come forni, boiler o termosifoni. Evitare anche l'esposizione diretta ai raggi del sole negli edifici adiacenti o nei giardini d'inverno.

Livellare il frigorifero

- Assicurarsi che il frigo si trovi in posizione orizzontale.
- A questo scopo utilizzare i piedi d'appoggio regolabili posizionati sul lato anteriore.
- Se il frigo non è in posizione orizzontale, ciò influisce sul livellamento degli sportelli e delle guarnizioni magnetiche ed è probabile che il frigo non funzioni correttamente.
- Tenere spento il frigorifero per 4 ore dopo averlo sistemato in posizione. Questo dà tempo al refrigerante di distribuirsi.
- Non coprire o bloccare le aperture o griglie di ventilazione.

Vacanze

- Spegnerlo il frigorifero prima di staccare la spina dalla presa.
- Rimuovere tutti gli alimenti e pulire il frigorifero.
- Lasciare lo sportello leggermente aperto per evitare l'eventuale formazione di condensa, muffa o cattivi odori.
- Fare molta attenzione quando sono presenti bambini. I bambini non devono avere accesso al dispositivo.

Manutenzione

- La manutenzione di questo prodotto deve essere realizzata da un tecnico autorizzato e devono essere utilizzate solo parti di ricambio originali.
- Non cercare assolutamente di riparare il dispositivo autonomamente.
- Le riparazioni effettuate da persone inesperte possono causare lesioni o gravi malfunzionamenti. Rivolgersi al rivenditore, presso il quale è stato acquistato il dispositivo.
- Se il dispositivo non viene utilizzato per periodi prolungati, scollegarlo dall'alimentazione elettrica, rimuovere tutti gli alimenti, pulirlo e lasciare socchiuso lo sportello per evitare la formazione di cattivi odori.
- Girare la manopola in posizione "Off" se la si vuole sostituire. La manopola si smonta facilmente.

Sostituire la lampada

- Il frigorifero si serve di una lampada a LED per l'illuminazione, che si contraddistingue attraverso il basso consumo energetico e la lunga durata.
- Nel caso di anomalie, rivolgersi al servizio di assistenza ai clienti per fissare un appuntamento per la manutenzione.
- Le lampade a LED devono essere sostituite esclusivamente dal servizio di assistenza ai clienti.
- Tipo di lampada: illuminazione interna

RISOLUZIONE DEI PROBLEMI

Problema	Possibile causa e soluzione
Il dispositivo non raffredda	La spina non è collegata. Inserire nuovamente la spina.
	L'interruttore di sicurezza o i fusibili potrebbero essere bruciati. Aprire lo sportello e controllare se si accende la lampada.
	Non c'è corrente o è in corso un blackout. Controllare se è in corso un blackout o manca la corrente.
	Controllare se il frigorifero è posizionato in luoghi come balconi, garage, ripostigli o altri ambienti con una temperatura inferiore a 10 °C. Posizionare il frigorifero in un luogo riparato, con una temperatura ambiente superiore a 10 °C. Se il frigorifero viene posizionato in un luogo con una temperatura inferiore, l'impianto refrigerante all'interno potrebbe non funzionare correttamente.
Rumori insoliti	Il dispositivo non è livellato. Regolare i piedi d'appoggio del frigorifero.
	Il frigorifero è a contatto con la parete. Allontanarlo dalla parete.
Bassa capacità refrigerante	Alimenti caldi o in eccessiva quantità nel frigorifero. Mettere gli alimenti in frigorifero solo quando si sono raffreddati.
	Lo sportello viene aperto con troppa frequenza. Non aprire lo sportello più spesso del necessario.
	C'è una molletta per alimenti sulla guarnizione. Rimuovere la molletta e chiudere lo sportello.
	Il frigorifero si trova al sole o vicino a un forno o un piano cottura. Allontanare il frigorifero dalla fonte di calore.
	Assicurarsi che il frigorifero sia ben ventilato. Aumentare la distanza per garantire una ventilazione sufficiente.
	Controllare se la temperatura è impostata su un valore troppo alto. Impostare la temperatura corretta.
Odore inconsueto	Controllare se ci sono alimenti andati a male nel frigorifero. Buttare via gli eventuali alimenti andati a male.
	Controllare se sia necessario pulire il frigorifero. Procedere alla pulizia.
	Alimenti dall'odore forte non sono stati confezionati. Confezionarli ermeticamente.



Se le descrizioni precedenti non aiutano nella ricerca degli errori, non smontare e riparare il dispositivo autonomamente. Le riparazioni effettuate da persone inesperte possono causare lesioni o gravi malfunzionamenti. La manutenzione di questo prodotto deve essere realizzata da un tecnico autorizzato e devono essere utilizzate solo parti di ricambio originali.

AVVISO DI SMALTIMENTO



Se nel vostro Paese sono vigenti regolamenti legislativi relativi allo smaltimento di dispositivi elettrici ed elettronici, questo simbolo sul prodotto o sull'imballaggio indica che non è consentito smaltire questo prodotto insieme ai rifiuti domestici. Il dispositivo deve invece essere portato in un centro di raccolta per il riciclaggio di dispositivi elettrici ed elettronici. Lo smaltimento conforme tutela l'ambiente e salvaguarda la salute del prossimo da conseguenze negative. Informazioni riguardanti il riciclaggio e lo smaltimento di questo prodotto sono disponibili presso l'amministrazione locale o il servizio di smaltimento dei rifiuti.

PRODUTTORE E IMPORTATORE (UK)

Produttore:

Chal-Tec GmbH, Wallstraße 16, 10179 Berlino, Germania.

Importatore per la Gran Bretagna:

Berlin Brands Group UK Limited

PO Box 42

272 Kensington High Street

London, W8 6ND

United Kingdom

Scheda informativa del prodotto

REGOLAMENTO DELEGATO (UE) 2019/2016 DELLA COMMISSIONE per quanto riguarda l'etichettatura energetica degli apparecchi di refrigerazione

Nome o marchio del fornitore: Klarstein

Indirizzo del fornitore: Customer service , Wallstraße 16, 10179 berlin, DE

Identificativo del modello: 10045918

Tipo di apparecchio di refrigerazione:

Apparecchio a bassa rumorosità:	No	Tipo di apparecchio:	a libera installazione
Frigorifero cantina:	No	Altro apparecchio di refrigerazione:	Si

Parametri generali del prodotto:

Parametro	Valore	Parametro	Valore
Dimensioni complessive (millimetri)	Altezza 831	Volume totale (dm ³ o l)	90
	Larghezza 474		
	Profondità 447		
EEL	100	Classe di efficienza energetica	E
Emissioni di rumore aereo (dB(A) re 1 pW)	39	Classe di emissione di rumore aereo	C
Consumo annuo di energia (kWh/a)	85	Classe climatica:	temperata, subtropicale
Temperatura ambiente minima (°C) per la quale l'apparecchio di refrigerazione è adatto	16	Temperatura ambiente massima (°C) per la quale l'apparecchio di refrigerazione è adatto	38
Configurazione invernale	No		

Parametri degli scomparti:

Tipo di scomparto	Parametri e valori degli scomparti			
	Volume dello scomparto (dm ³ o l)	Impostazioni di temperatura raccomandate per una conservazione ottimale degli alimenti (°C)	Capacità di congelamento (kg/24 h)	Defrosting type (auto-defrost=A, manual defrost=M)

			Queste impostazioni non sono in contrasto con le condizioni di conservazione di cui all'allegato IV, tabella 3		
Dispensa	No	-	-	-	-
Cantina	No	-	-	-	-
Temperatura moderata	No	-	-	-	-
Alimenti freschi	Si	90,0	4	-	M
Raffreddamento	No	-	-	-	-
0 stelle o produzione di ghiaccio	No	-	-	-	-
1 stella	No	-	-	-	-
2 stelle	No	-	-	-	-
3 stelle	No	-	-	-	-
4 stelle	No	-	-	-	-
Sezione a 2 stelle	No	-	-	-	-
Scomparto a temperatura variabile	-	-	-	-	-
Parametri della sorgente luminosa:					
Tipo di sorgente luminosa			LED		
Classe di efficienza energetica			-		
Durata minima della garanzia offerta dal fabbricante: 24 mesi					
Informazioni supplementari:					
Link al sito web del fabbricante, che riporta le informazioni di cui all'allegato, punto 4, lettera a), del regolamento (UE) 2019/2019 della Commissione: https://www.electronic-star.com/					

Model placed on the Union market from 01/02/2024



EPREL registration number: 1860738

<https://eprel.ec.europa.eu/qr/1860738>

Supplier: Chal-Tec GmbH (Authorised representative)

Website:

Customer care service:

Name: Customer service

Website: <https://www.elektronik-star.de/info/Impressum/>

Email: info@electronic-star.de

Phone: +49303001385500

Address:

Wallstraße 16
10179 berlin
Germania

Scheda informativa del prodotto

REGOLAMENTO DELEGATO (UE) 2019/2016 DELLA COMMISSIONE per quanto riguarda l'etichettatura energetica degli apparecchi di refrigerazione

Nome o marchio del fornitore: Klarstein

Indirizzo del fornitore: Customer service , Wallstraße 16, 10179 berlin, DE

Identificativo del modello: 10045930

Tipo di apparecchio di refrigerazione:

Apparecchio a bassa rumorosità:	No	Tipo di apparecchio:	a libera installazione
---------------------------------	----	----------------------	------------------------

Frigorifero cantina:	No	Altro apparecchio di refrigerazione:	Si
----------------------	----	--------------------------------------	----

Parametri generali del prodotto:

Parametro	Valore	Parametro	Valore
Dimensioni complessive (millimetri)	Altezza 831	Volume totale (dm ³ o l)	90
	Larghezza 474		
	Profondità 447		
EEL	100	Classe di efficienza energetica	E
Emissioni di rumore aereo (dB(A) re 1 pW)	39	Classe di emissione di rumore aereo	C
Consumo annuo di energia (kWh/a)	85	Classe climatica:	temperata, subtropicale
Temperatura ambiente minima (°C) per la quale l'apparecchio di refrigerazione è adatto	16	Temperatura ambiente massima (°C) per la quale l'apparecchio di refrigerazione è adatto	38
Configurazione invernale	No		

Parametri degli scomparti:

Tipo di scomparto	Parametri e valori degli scomparti			
	Volume dello scomparto (dm ³ o l)	Impostazioni di temperatura raccomandate per una conservazione ottimale degli alimenti (°C)	Capacità di congelamento (kg/24 h)	Defrosting type (auto-defrost=A, manual defrost=M)

			Queste impostazioni non sono in contrasto con le condizioni di conservazione di cui all'allegato IV, tabella 3		
Dispensa	No	-	-	-	-
Cantina	No	-	-	-	-
Temperatura moderata	No	-	-	-	-
Alimenti freschi	Si	90,0	4	-	M
Raffreddamento	No	-	-	-	-
0 stelle o produzione di ghiaccio	No	-	-	-	-
1 stella	No	-	-	-	-
2 stelle	No	-	-	-	-
3 stelle	No	-	-	-	-
4 stelle	No	-	-	-	-
Sezione a 2 stelle	No	-	-	-	-
Scomparto a temperatura variabile	-	-	-	-	-
Parametri della sorgente luminosa:					
Tipo di sorgente luminosa			LED		
Classe di efficienza energetica			-		
Durata minima della garanzia offerta dal fabbricante: 24 mesi					
Informazioni supplementari:					
Link al sito web del fabbricante, che riporta le informazioni di cui all'allegato, punto 4, lettera a), del regolamento (UE) 2019/2019 della Commissione: https://www.electronic-star.com/					

Model placed on the Union market from 01/02/2024



EPREL registration number: 1860751

<https://eprel.ec.europa.eu/qr/1860751>

Supplier: Chal-Tec GmbH (Authorised representative)

Website:

Customer care service:

Name: Customer service

Website: <https://www.elektronik-star.de/info/Impressum/>

Email: info@electronic-star.de

Phone: +49303001385500

Address:

Wallstraße 16
10179 berlin
Germania



KLARSTEIN