

AERODRY 10

Luftentfeuchter
Dehumidifier
Deshumidificador
Déshumidificateur
Deumidificatore

10045548 10046324



COMFORTING
OMFORTING
FORTINGCOI
TINGCOMFO
COMFORTIN
OMFORTING
FORTINGCOI
TINGCOMFO

KLARSTEIN

www.klarstein.com

Sehr geehrter Kunde,

wir gratulieren Ihnen zum Erwerb Ihres Gerätes. Lesen Sie die folgenden Hinweise sorgfältig durch und befolgen Sie diese, um möglichen Schäden vorzubeugen. Für Schäden, die durch Missachtung der Hinweise und unsachgemäßen Gebrauch entstehen, übernehmen wir keine Haftung. Scannen Sie den folgenden QR-Code, um Zugriff auf die aktuellste Bedienungsanleitung und weitere Informationen rund um das Produkt zu erhalten:



INHALTSVERZEICHNIS

Technische Daten	4
Sicherheitshinweise	5
Produktübersicht	6
Installation	7
Inbetriebnahme	8
Bedienfeld und Tasten	9
Bedienung und Funktionen	9
Schnell-Start	12
Anzeigen und weitere Funktionen	14
Reinigung und Wartung	17
Häufig gestellte Fragen (FAQ)	18
Fehlersuche und Fehlerbehebung	19
Spezielle Entsorgungshinweise für Verbraucher in Deutschland	22
Hinweise zur Entsorgung	24

English	25
Español	45
Français	65
Italiano	85

HERSTELLER & IMPORTEUR (UK)

Hersteller:

Chal-Tec GmbH, Wallstraße 16, 10179 Berlin, Deutschland.

Importeur für Großbritannien:

Berlin Brands Group UK Limited
 PO Box 42
 272 Kensington High Street
 London, W8 6ND
 United Kingdom

TECHNISCHE DATEN

Artikelnummer	10045548, 10046324
Stromversorgung	220-240 V ~ 50 Hz

Entfeuchtungsleistung	10 l/Tag (30 °C, 80 % r.F.)
Max. Leistungsaufnahme	265 W
Nenneingangsleistung	165 W
Tankinhalt	2,5 l
Luftvolumen	135 m ³ /h
Geräuschpegel	37 dB(A)
Kältemittel	R290/50g
Nettogewicht	10 kg
Saugdruck	0,7 MPa
Förderdruck	3,2 MPa

SICHERHEITSHINWEISE

- Lesen Sie sich vor der Benutzung alle Hinweise gut durch und bewahren Sie die Anleitung zum späteren Nachschlagen gut auf.
- Tauchen Sie das Gerät niemals in Wasser oder andere Flüssigkeiten.
- Stellen Sie das Gerät auf einen ebenen, stabilen Untergrund, um laute Geräusche und Vibration zu vermeiden.
- Reparaturen dürfen nur von Fachpersonal ausgeführt werden und sind erforderlich, wenn das Gerät beschädigt wurde, Netzkabel oder Stecker beschädigt sind, Flüssigkeiten darauf ausgelaufen oder Objekte darauf gefallen sind, wenn das Gerät Nässe oder Feuchtigkeit ausgesetzt oder fallen gelassen wurde oder nicht ordnungsgemäß funktioniert.
- Ziehen Sie den Stecker aus der Steckdose, bevor Sie das Gerät bewegen oder reinigen.
- Schließen Sie das Gerät nur an Steckdosen an, die der Spannung des Geräts entsprechen.
- Schließen Sie das Gerät nur an separate Steckdosen an, an die keine weiteren Haushaltsgeräte angeschlossen sind.
- Das Gerät ist nicht für den kommerziellen Gebrauch, sondern nur für Gebrauch im Haushalt und in ähnlichen Umgebungen vorgesehen.
- Benutzen Sie das Gerät nicht in der Nähe von brennbaren oder explosiven Stoffen.
- Wird der Entfeuchter in einem Raum mit gasbetriebenen Geräten betrieben, so muss der Raum regelmäßig und ausreichend belüftet werden.
- Wenn Sie das Gerät länger nicht benutzen, verwenden Sie die interne Trocknungsfunktion. Dadurch verhindern Sie die Bildung von Schimmel und schlechten Gerüchen.
- Stellen Sie keine Gegenstände auf das Gerät.
- Trocknen Sie keine Gegenstände auf dem Gerät und hängen Sie keine Vorhänge davor, das Gerät könnte sich sonst überhitzen.
- Der Ablaufschlauch darf nicht bei niedrigen Temperaturen im Freien installiert werden.
- Um ein Überlaufen zu vermeiden, entleeren Sie den Wassertank, bevor Sie das Gerät bewegen.
- Falls das Netzkabel oder der Stecker beschädigt sind, müssen sie vom Hersteller, einem autorisierten Fachbetrieb oder einer ähnlich qualifizierten Person ersetzt werden.
- Falls Sie nach dem Start eine Rauchentwicklung bemerken, ziehen Sie umgehend den Stecker und kontaktieren Sie einen Fachbetrieb.
- Lassen Sie um das Gerät herum einen Mindestabstand von 20 cm zu anderen Gegenständen oder Wänden.
- Kinder ab 8 Jahren, physisch und körperlich eingeschränkte Menschen dürfen das Gerät nur benutzen, wenn sie vorher von einer für Sie verantwortlichen Aufsichtsperson ausführlich mit den Funktionen und den Sicherheitsvorkehrungen vertraut gemacht wurden. Kinder dürfen das Gerät nur unter Aufsicht reinigen.

PRODUKTÜBERSICHT

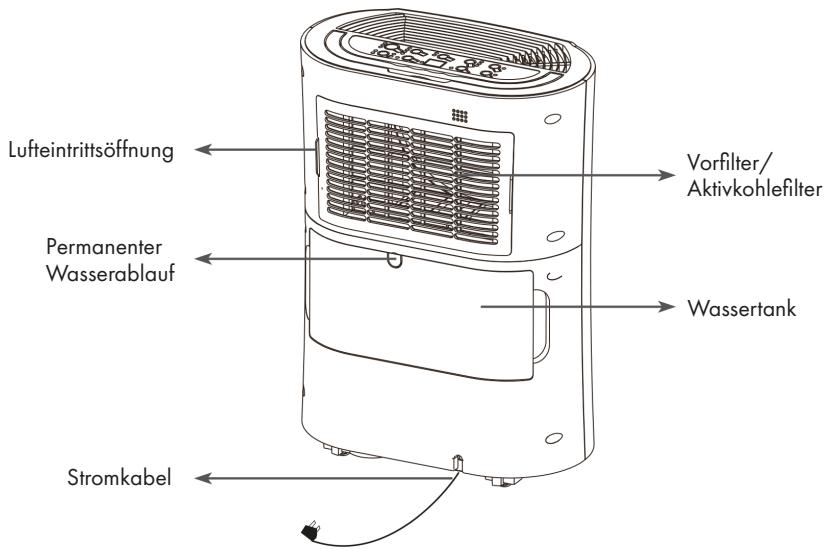
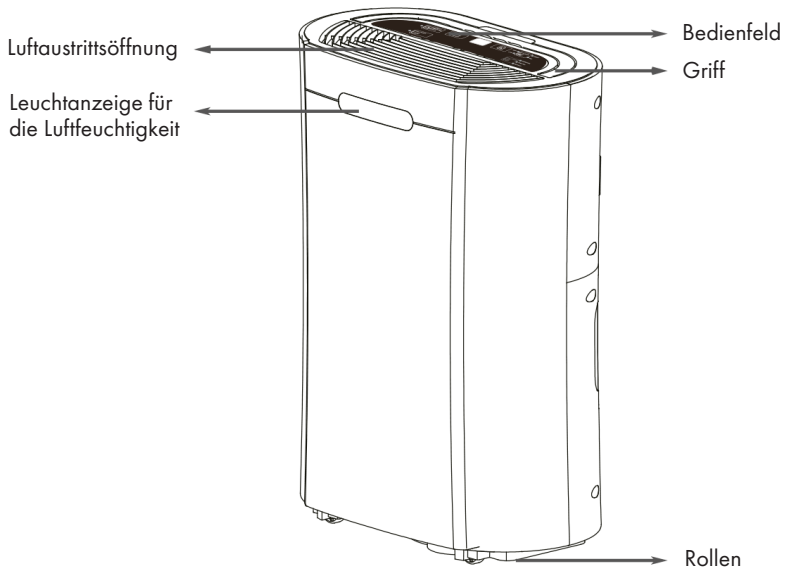

Optionales Zubehör

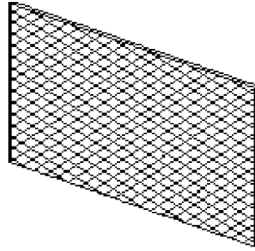

Aktivkohlefilter

INSTALLATION

Platzierung des Luftentfeuchters

- Ein schlecht platzierter Luftentfeuchter erzielt wenig Wirkung. Achten Sie beim Aufstellen des Luftentfeuchters darauf, dass die Luftzirkulation um das Gerät herum nicht eingeschränkt wird.
- Lassen Sie mindestens 20 cm Platz um das Gerät herum.
- Dieser Luftentfeuchter ist nur für den Einsatz im Wohnbereich und in kleinen Büros vorgesehen und nicht für gewerbliche oder industrielle Nutzung.
- Am effizientesten ist der Einsatz des Luftentfeuchters in einem geschlossenen Raum. Schließen Sie alle Türen und Fenster und verwenden Sie das Gerät nicht im Freien.
- Der Luftentfeuchter schützt Ihren Raum vor den schädlichen Auswirkungen übermäßiger Feuchtigkeit, sobald er eingeschaltet wird. Die überschüssige Feuchtigkeit wird im ganzen Haus verteilt. Aus diesem Grund sollte das Gerät an einem zentralen und übersichtlichen Ort aufgestellt werden, damit es die feuchte Luft aus dem ganzen Haus ansaugen kann. Ein warmer Flur oder Treppenabsatz ist ein geeigneter Platz für Ihren Luftentfeuchter. Wenn möglich, lassen Sie die Innentüren offen, um Luftzirkulation zu ermöglichen.
- Wenn Sie in einem bestimmten Bereich ein Feuchtigkeitsproblem haben, können Sie auch damit beginnen, den Luftentfeuchter dort zu platzieren und ihn erst zu einem späteren Zeitpunkt an einem zentraleren Ort aufstellen.
- Für den effektivsten Einsatz sollten Sie Ihren Luftentfeuchter mit geschlossenen Außentüren und -fenstern betreiben. Bitte beachten Sie, dass das Gerät nicht in direkter Nähe eines Heizkörpers oder einer anderen Wärmequelle aufgestellt werden darf.

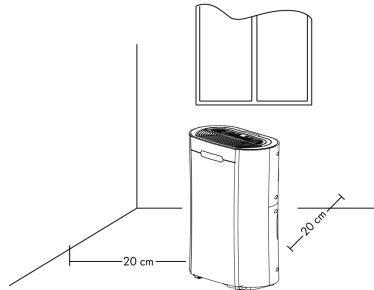

- Achten Sie beim Aufstellen des Luftentfeuchters darauf, dass er frei von Hindernissen ist, die die Luftzirkulation beeinträchtigen können. Stellen Sie den Luftentfeuchter auf eine ebene und trockene Fläche.
- Der Luftentfeuchter ist kompakt und leicht gebaut. Die Rollen an der Unterseite des Geräts erleichtern den Transport von Raum zu Raum.

Hinweis: Bewegen Sie die Rollen nicht über Teppiche oder unebene Flächen und bewegen Sie das Gerät nicht mit Wasser im Tank, da es umkippen und Wasser verschüttet werden kann.

INBETRIEBNAHME

- Entfernen Sie das Wasser aus dem Wassertank, bevor Sie den Luftentfeuchter in Betrieb nehmen.
- Um Energie zu sparen, dürfen keine Fenster oder Türen geöffnet werden, während das Gerät läuft.
- Stellen Sie das Gerät auf eine harte, ebene Fläche.
- Lassen Sie den Luftentfeuchter bei der ersten Benutzung 24 Stunden lang kontinuierlich laufen.
- Der Luftentfeuchter nutzt die Kompressortechnik, um der Umwelt Wasser zu entziehen und ist ideal geeignet für normale Wohn- oder Büroräume, die in den Wintermonaten mit Temperaturen über 12-15 °C beheizt werden. Der Luftentfeuchter verfügt über einen intelligenten Hygrostat, der von 40-80 % r.F. in Schritten von 5 % einstellbar ist, so dass Ihr Raum nicht zu stark getrocknet wird und Sie keine Energie verschwenden.

So senken Sie den Geräuschpegel:

- Legen Sie ein Stück Teppich oder eine Gummimatte unter den Luftentfeuchter, um Vibrationen zu reduzieren, während das Gerät läuft.

BEDIENFELD UND TASTEN

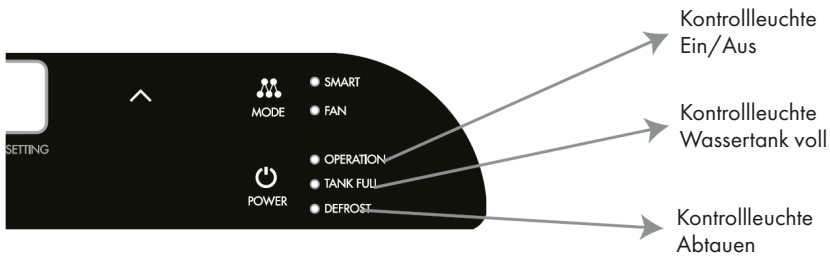
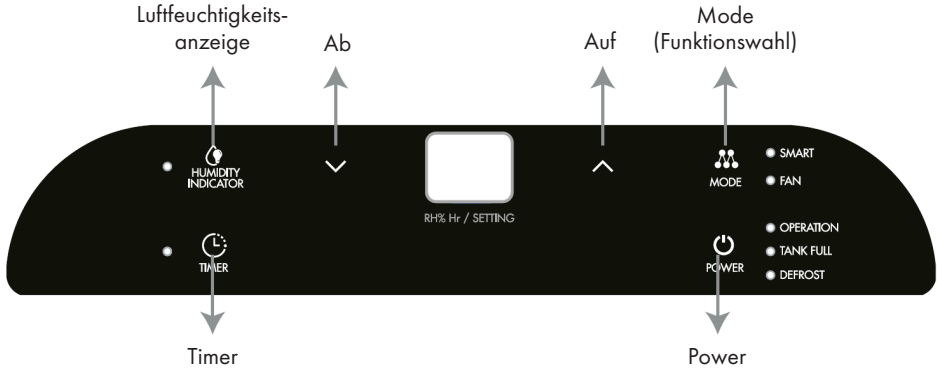

BEDIENUNG UND FUNKTIONEN



POWER

POWER

Startet und stoppt das Gerät.



MODE

MODE

Wählen Sie mit der MODE-Taste zwischen den Funktionen des Gerätes aus: „SMART“ und „FAN“. Das Gerät wechselt beim ersten Einschalten in den „SMART“-Modus und bleibt in diesem Modus, bis ein anderes Programm ausgewählt wird.

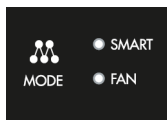

FAN (Lüfter-Modus)

Drücken Sie die MODE-Taste, um „FAN“ (Lüfter) auszuwählen, die Kontrollleuchte „FAN“ leuchtet auf. In diesem Modus läuft nur der Lüfter und es wird keine Feuchtigkeit abgesaugt.



Luftfeuchtigkeitsregulation (Luftfeuchtigkeitsanzeige)

Starten Sie das Gerät, die Kontrollleuchte für die Luftfeuchtigkeit schaltet sich automatisch ein. Die Farbe der Kontrollleuchte ändert sich je nach Feuchtigkeitszustand (r.F. = relative Feuchte):

- Rotes Licht bedeutet hohe Luftfeuchtigkeit, r.F. > 80 %
- Grünes Licht bedeutet komfortabel, 80 % ≥ r.F. ≥ 60 %
- Blau bedeutet trocken, r.F. < 60 %

Drücken Sie die Luftfeuchtigkeitsregulations-Taste, um die Kontrollleuchte ein- und auszuschalten.

Hinweis: Es kann ca. 2 Minuten dauern, bis die Kontrollleuchte ihre Farbe ändert. Beispiel: Wenn die Luftfeuchtigkeit auf 55 % sinkt, dauert es unter Umständen 2 Minuten, bis die Kontrollleuchte auf Blau wechselt.

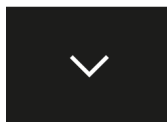

AUF/AB: Einstellen der Luftfeuchtigkeit

Drücken Sie die AUF- und AB-Tasten, um die gewünschte relative Luftfeuchtigkeit auszuwählen, die Standardeinstellung ist 55 % r.F.

Wird 35 % ausgewählt, stoppt der Kompressor erst dann, wenn der Wassertank voll ist.

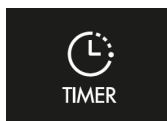

TIMER

Drücken Sie die TIMER-Taste, um den Timer einzustellen. Die Kontrollleuchte „TIMER“ leuchtet, während der Timer programmiert wird. Vergewissern Sie sich vor dem Einstellen, dass die Timer-Funktion nicht aktiviert ist (das Licht muss aus sein). Folgende Timer-Programme stehen zur Verfügung:

- Verzögerte Einschaltfunktion (das Gerät befindet sich im Standby-Zustand) Mit den AUF- und AB-Tasten wird die Zeitspanne (1-24 Stunden) eingestellt.
- Verzögerte Abschaltfunktion (bei laufendem Gerät). Das Gerät stoppt, sobald die voreingestellte Zeit erreicht ist.

DEFROST

DEFROST (intelligentes Abtauen)

Das Gerät taut automatisch wie programmiert ab, sobald der Spulenfühler eine zu niedrige Temperatur erkennt und gleichzeitig die Abtauanzeige aufleuchtet. Nach Beendigung des Abtauens kehrt das Gerät in den vorherigen Betriebsmodus zurück.

TANK FULL

TANK FULL (Tank voll)

Wenn der Wassertank voll ist, leuchtet die Kontrollleuchte auf und blinkt.



Optionaler Kohlefilter (Luftreinigungsfunktion)

Nehmen Sie den Kohlefilter aus dem Beutel und setzen Sie ihn auf den Filter. Es wird empfohlen, den Kohlefilter alle 2-3 Wochen abzusaugen und alle 3-6 Monate zu wechseln, um den Raum immer frisch und geruchsfrei zu halten.

Feuchtigkeitsgrad-Anzeige und zweistellige Timer-Anzeige



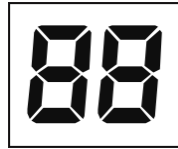

Die LED-Anzeige erfüllt folgende Funktionen:

- 1 Wenn das Gerät angeschlossen ist, zeigt sie die Raum-Luftfeuchtigkeit an.
- 2 Wurde der Feuchtigkeitsgrad ausgewählt, wird die eingestellte Luftfeuchtigkeit angezeigt.
- 3 Wenn der Start-/Stopp-Timer programmiert wurde, zeigt sie die eingestellte Zeit an.



Hinweis: Wenn die Luftfeuchtigkeit außerhalb der normalen Betriebsparameter liegt, wird „LO“/„HI“ angezeigt. Liegt die Umgebungsfeuchtigkeit unter 20 %, wird „LO“ angezeigt. Ist die Luftfeuchtigkeit höher als 90 %, wird „HI“ angezeigt.

SCHNELL-START

	<p>Drücken Sie die POWER-Taste, um den Luftentfeuchter ein- und auszuschalten.</p>
	<p>Drücken Sie die TIMER-Taste und verwenden Sie dann die AUF- und AB-Tasten, um den Timer einzustellen (1-24 Stunden, Start/Stop-Timer).</p>
	<p>Im Einschaltmodus entspricht die eingestellte Zahl der Anzahl der Stunden, die das Gerät vor dem Ausschalten läuft. Dies bleibt unberührt davon, ob das Gerät in den Abtaubetrieb geht oder der Tank entleert und wieder eingesetzt wird.</p>
	<p>Im Standby-Modus stellt die eingestellte Zahl die Zeitspanne in Stunden dar, nach der das Gerät startet. Um den Start/Stop-Modus abzubrechen, drücken Sie die TIMER-Taste erneut.</p>
	<p>Der SMART-Modus wurde für maximalen Komfort entwickelt, wobei die ideale Luftfeuchtigkeit in der Wohnung auf 50-55 % r.F. eingestellt bleibt und gleichzeitig Strom gespart wird. Dies ist der Standardmodus und wird für die meisten Benutzer empfohlen.</p>
	<p>Wenn das Gerät die aktuelle relative Luftfeuchtigkeit anzeigt, verwenden Sie die AUF- oder AB-Tasten, um die gewünschte Luftfeuchtigkeit auszuwählen. Die Luftfeuchtigkeit kann in einem Bereich von 35 % r.F. bis 80 % r.F. in 5 %-Schritten eingestellt werden.</p>
	<ul style="list-style-type: none"> • Wenn Sie die Einstellung der Luftfeuchtigkeit beendet haben, wird das Gerät entsprechend der Soll-Feuchte betrieben (die ausgewählte Feuchte ist 2 % niedriger als die vom Benutzer festgelegte Feuchte-Einstellung). Dann stoppt der Kompressor und der Lüfter läuft noch fünf Minuten lang weiter und wird dann ebenfalls gestoppt. Das Anzeige bleibt nach wie vor aktiviert.
	<ul style="list-style-type: none"> • Lassen Sie das Gerät 30 Minuten lang mit Lüfter laufen. Der Lüfter ist an, um die aktuelle Luftfeuchtigkeit zu testen. Wenn der eingestellte Wert erreicht ist, startet der Kompressor. Kann die aktuelle Luftfeuchtigkeit den eingestellten Wert nicht erreichen, wird der Lüfter nach 5 Minuten gestoppt und wieder abgeschaltet, dieser Zustand wird 30 Minuten beibehalten, inklusive Zirkulation.

Für den Betrieb im **Wäsche-Modus** mit trockenerer Luft zum Wäsche-Trocknen drücken Sie die MODE-Taste und stellen Sie mit den AUF- und AB-Tasten einen niedrigeren Prozentwert ein (z. B. 35-45 %).

- Damit der Luftentfeuchter kontinuierlich mit maximaler Wasserabsaugung arbeitet, bis der Tank voll ist, stellen Sie die Luftfeuchtigkeit auf 35-50 % r.F. ein. 35 % ist sehr trocken und das Gerät läuft solange, bis der Wassertank voll ist, da 35 % relative Luftfeuchtigkeit kaum erreichbar ist.
- Schalten Sie den Lüfter im Wäschebetrieb auf eine hohe Stufe und stellen Sie die Lüftungsschlitze entweder auf Schwenkbetrieb oder auf 45 Grad ein, um den Luftstrom auf die Wäsche bzw. den Wäschetrockner zu lenken. Hängen Sie die Kleidung nicht direkt über den Lüftungsöffnungen des Luftentfeuchters auf. Achten Sie darauf, dass der Warmluftstrom nicht blockiert wird und stellen Sie die Wäsche im Abstand von 1,5 m zum Entfeuchter auf.

Hinweis: Im SMART-Modus wird die Luftfeuchtigkeit mit den AUF- und AB-Tasten auf 35 % eingestellt, die Maschine läuft im Wäschetrocknungsmodus und hat an der Entfeuchtung gearbeitet. Auch wenn die Luftfeuchtigkeit weniger als 35 % beträgt, wird der Kompressor nicht abgeschaltet. Da der Luftentfeuchter für das Trocknen von Kleidung und andere Anlässe geeignet ist, wird das Gerät, wenn ein permanenter Drainageschlauch installiert ist, den Betrieb nicht unterbrechen. Wird die Luftfeuchtigkeit so eingestellt, dass eine Raumluftfeuchtigkeit von ca. 35 % erreicht wird, eignet sich dies gut für eine schnelle Trocknung oder bei Notfällen im Wäschetrocknungsmodus. Für einen längeren Normalbetrieb im Wohn- und Bürobereich wird diese Geräte-Einstellung nicht empfohlen. Um mehr Feuchtigkeit in der Luft zu belassen, drücken Sie die Luftfeuchtigkeitsregulation-Taste und stellen Sie einen höheren Prozentwert ein (z. B. 60-70 %).

Einstellung Luftfeuchtigkeit	Anwendung
50-55 % r.F.	Empfohlene Einstellung, ideal für den Hausgebrauch und eine trockene Lagerung.
60 % r.F.	Ideal für den persönlichen Komfort und Anwendungen, bei denen 50 % r.F. als zu trocken gilt.
70 % r.F.	Ideal für leerstehende Räume oder wenn ein wirtschaftlicher Betrieb erforderlich ist, ohne dass eine Trocknung von mehr als 70 % r.F. benötigt wird.

ANZEIGEN UND WEITERE FUNKTIONEN

Tank voll Kontrollleuchte

Das blaue Licht leuchtet und das Gerät piept, wenn der Tank bereit ist zum Entleeren, wenn der Tank entfernt wurde oder nicht in der richtigen Position sitzt.

Der Wasserstandskontrollschalter schaltet den Entfeuchter ab, wenn der Tank voll ist oder wenn der Tank nicht in die richtige Position gebracht wurde. Entleeren Sie ihn und setzen Sie ihn ein, um den Betrieb wieder aufzunehmen.

Automatisches Abtauen

Das Gerät tauet automatisch ab, so wie es programmiert wurde, sobald der Spulenfühler eine zu niedrige Temperatur erkennt, gleichzeitig leuchtet die Abtauanzeige auf. Nach Beenden des Abtauens kehrt das Gerät in den vorherigen Betriebsmodus zurück.

Hygrostatregelung und Lüfter-/Kompressorbetrieb

Wenn die gewählte Luftfeuchtigkeit 2 % niedriger ist als die vom Benutzer gewählte Hygrostat-Einstellung, wird der Kompressor des Luftentfeuchters automatisch abgeschaltet. Ist die Luftfeuchtigkeit gleich oder höher als die vom Benutzer gewählte Luftfeuchtigkeit, wird der Kompressor nach Ablauf einer 3-minütigen Verzögerung des Kompressorschutzes neu gestartet.

Auto-Restart

Schaltet sich das Gerät aufgrund eines Stromausfalls unerwartet ab, dann wird es mit der vorher gewählten Funktion automatisch neu gestartet, wenn die Stromversorgung wiederhergestellt ist.

Power

Wenn das Gerät gestoppt wurde, sollten Sie den Betrieb für mindestens 10 Minuten ruhen lassen, um den Kompressor zu schützen. Nach Ablauf dieser Frist können Sie das Gerät wieder in Betrieb nehmen. Wenn das Gerät neu gestartet wird, gibt es eine Verzögerung von 3 Minuten, bevor der Kompressor startet.

Selbstdiagnose

Der Luftentfeuchter ist ein ein Mikro-CPU-gesteuertes Gerät mit Selbstdiagnose. Auf dem LCD-Display können Sie sich die Fehler- und Schutzcodes anzeigen lassen.

Wasserableitung

Wenn der Wassertank voll ist, stoppt das Gerät automatisch und das blaue Licht der TANK VOLL-Anzeige leuchtet auf dem Bedienfeld auf.

Hinweis: Entleeren Sie den Wassertank nur, wenn er voll ist oder bevor Sie das Gerät bewegen oder einlagern.

Es gibt zwei Möglichkeiten, das gesammelte Wasser abzulassen:

1 Verwenden Sie den Wassertank:

- Wenn der Tank voll ist, stoppt das Gerät automatisch und die TANK VOLL-Anzeige blinkt.
- Ziehen Sie den Tank langsam heraus. Greifen Sie den Tank sicher am Griff und ziehen Sie ihn vorsichtig heraus.
- Entleeren Sie den Wassertank und setzen Sie ihn wieder in den Luftentfeuchter ein.
- Damit der Luftentfeuchter wieder funktionsbereit ist, muss der Tank sicher an seinem Platz sitzen.
- Der Luftentfeuchter startet wieder, wenn der Tank richtig positioniert ist.

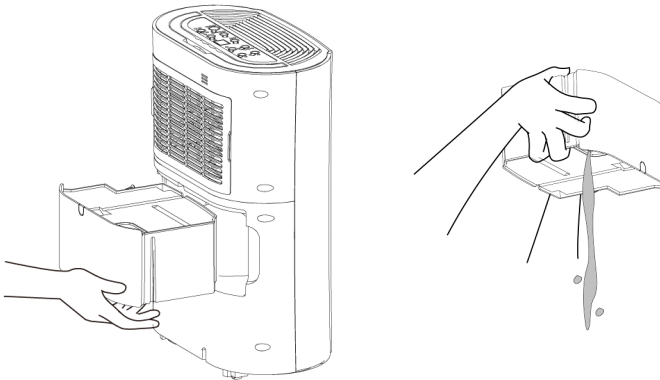

Hinweis: Wenn Sie den Wasserbehälter herausnehmen, berühren Sie keine Sensoren oder Teile, die sich hinter dem Behälter befinden. Andernfalls kann das Produkt beschädigt werden. Schieben Sie den Wasserbehälter vorsichtig bis zum Anschlag in das Gerät. Wenn Sie den ihn gegen etwas schlagen oder ihn nicht richtig hineinschieben, kann dies dazu führen, dass das Gerät nicht funktioniert. Entfernen Sie keine Teile aus dem Wassertank oder dem Tankgehäuse. Der Wasserfüllsensor erkennt den Wasserstand dann nicht mehr richtig und aus dem Wassertank kann Wasser auslaufen.

2 Kontinuierliches Entwässern:

Hinweis: Der Abwasserschlauch ist NICHT im Lieferumfang enthalten und muss separat erworben werden.

- Das Wasser kann automatisch in eine Spüle, einen größeren Behälter oder durch die Wand in einen Außenabfluss geleitet werden, indem ein Schlauch mit 10 mm Innendurchmesser am Gerät angebracht wird (nicht im Lieferumfang enthalten)
- Stecken Sie den Schlauch wie abgebildet in den Ablauf auf der Rückseite des Gerätes.

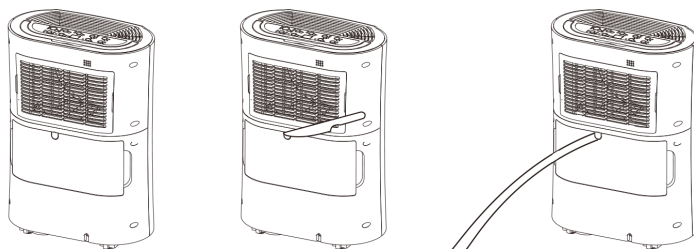

- Vergewissern Sie sich, dass die Verbindung zwischen Schlauch und Ablauf dicht ist und nicht leckt. Führen Sie dann den Schlauch zu einer geeigneten Entwässerungsstelle.
- Dieses Gerät nutzt die Schwerkraft, um Wasser abzuleiten, daher sollte der Abfluss niedriger sein als der Wasserablauf des Geräts. Setzen Sie den Tank ein. Achten Sie darauf, die Wasserleitung nach unten zu führen und das Wasser gleichmäßig abfließen zu lassen. Knicken oder biegen Sie den Schlauch nicht.

Hinweis: Wenn Sie die Funktion zum kontinuierlichen Entwässern nicht verwenden, entfernen Sie den Ablassschlauch aus der Ablauföffnung des Geräts.

- Das dauerhafte Entwässern kann in Verbindung mit einer Wasserpumpe (z. B. beim Abpumpen eines Kellers) verwendet werden, um das Wasser nach oben zu befördern.

REINIGUNG UND WARTUNG

- Schalten Sie das Gerät immer aus und ziehen Sie den Netzstecker, bevor Sie es reinigen oder warten.
- Wenn der Luftentfeuchter längere Zeit nicht benutzt wird, empfiehlt es sich ebenfalls, den Stecker aus der Steckdose zu ziehen.
- Verwenden Sie keine chemischen Lösungsmittel (wie Benzol, Alkohol oder Benzin), da diese das Gerät irreversibel beschädigen können.

Gitter und Gehäuse reinigen

- Verwenden Sie Wasser und ein mildes Reinigungsmittel, um die abwaschbaren Netzfilter zu reinigen. Benutzen Sie keine Bleich- oder Scheuermittel.
- Spritzen Sie kein Wasser direkt auf das Gerät. Andernfalls kann es zu einem elektrischen Schlag kommen, der zu einer Verschlechterung der Isolation oder zu Rostbildung führen kann.
- Die Luftetrtritts- und Luftaustrittsgitter werden leicht verschmutzt, verwenden Sie daher einen Vakuumaufsatz oder eine weiche Bürste zur Reinigung.
- Wischen Sie das Gehäuse des Luftentfeuchters mit einem weichen, feuchten Tuch oder einem Küchentuch ab.

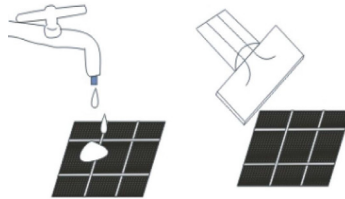

- Entfernen Sie den Rahmen und ziehen Sie die Filter aus dem Rahmen heraus.
- Saugen Sie den optionalen Aktivkohlefilter ca. alle 2-3 Wochen vorsichtig ab.
- Wenn der Netzfilter verschmutzt ist, waschen Sie ihn mit warmem Seifenwasser und trocknen Sie ihn gründlich ab, bevor Sie ihn wieder in das Gerät einsetzen.
- Wenn die Reinigung der Filter beendet ist und die Filter getrocknet sind, setzen Sie sie wieder in den Filterrahmen ein und bauen Sie das Gerät wieder zusammen.

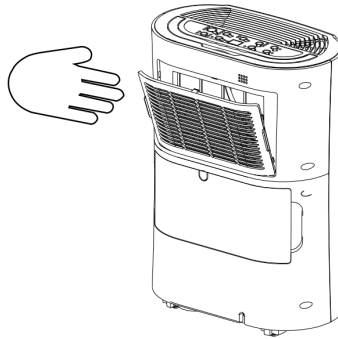

Hinweis: Auch wenn der Aktivkohlefilter optional ist, darf das Gerät niemals ohne Rückbau des Filterrahmens betrieben werden.

Wassertank reinigen

- Reinigen Sie alle paar Wochen den Wassertank, um das Wachstum von Schimmel, Mehltau und Bakterien zu verhindern. Füllen Sie den Tank zum Teil mit sauberem Wasser und fügen Sie etwas Feinwaschmittel hinzu. Schwenken Sie die Flüssigkeit etwas herum, entleeren Sie dann den Tank und spülen Sie ihn aus.

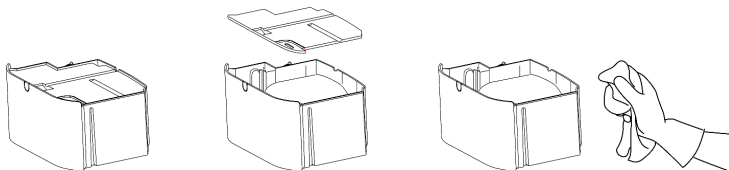

Hinweis: Verwenden Sie zur Reinigung des Tanks keine Geschirrspülmaschine. Nach dem Reinigen und Trocknen muss der Tank wieder fest in den Luftentfeuchter eingesetzt werden. Anschließend können Sie das Gerät in Betrieb nehmen.

Wartung nach dem Gebrauch

- Entleeren und reinigen Sie den Wassertank.
- Reinigen Sie das Gerät und die Filter wie oben beschrieben.
- Wickeln Sie das Netzkabel um die spezielle Kabelablage an der Rückseite des Geräts.
- Decken Sie das Gerät ab und bewahren Sie es an einem trockenen Ort auf.

HÄUFIG GESTELLTE FRAGEN (FAQ)

1 Warum scheint der Luftentfeuchter der Luft nicht viel Wasser zu entziehen, wenn die Temperatur niedrig ist?

Dies ist ein Kompressor-Luftentfeuchter, der am besten bei Temperaturen über 15 °C arbeitet. Wenn die Temperatur niedrig ist und die Luft trockener als die Einstellung am Hygrostat, wird das Gerät kein Wasser absaugen.

2 Warum funktioniert das Gerät nicht oder stoppt plötzlich?

Der Wassertank kann voll oder verrutscht sein. Zur Behebung: Entleeren Sie den Tank und setzen Sie ihn vorsichtig wieder in das Gerät ein. Das Gerät kann auch im Entfeuchtungsmodus bei niedriger Raumtemperatur betrieben werden. Bitte prüfen Sie, ob die Raumtemperatur unter 5 °C liegt. Ist dies der Fall, arbeitet das Gerät im Entfeuchtungsmodus nicht mehr. (Das Gerät kann abtauen.)

Der vorgesehene Umgebungstemperaturbereich liegt zwischen 5 °C und 35 °C bei einer relativen Luftfeuchtigkeit im Bereich von 30 % bis 80 %. Die maximale Effizienz des Geräts wird zwischen 5 °C und 32 °C erreicht.

3 Manchmal kommt kalte und/oder warme Luft aus dem Luftaustrittsgitter, warum?

Wenn sich das Gerät im Entfeuchtungsmodus befindet, nimmt es feuchte Luft aus dem Raum auf und lässt sie gefrieren, um die Luftfeuchtigkeit zu reduzieren.

Während des Kältezyklus sollte kalte Luft aus dem Gerät kommen, während des Wärmezyklus hingegen warme, trockene Luft.

FEHLERSUCHE UND FEHLERBEHEBUNG

Problem	Mögliche Ursache	Lösungsmöglichkeit
Es wird warme oder kalte Luft erzeugt.	Normaler Betrieb	Wenn sich das Gerät im Entfeuchtungsmodus befindet, nimmt es feuchte Luft aus dem Raum auf und lässt sie gefrieren, um die Luftfeuchtigkeit zu reduzieren.
Das Gerät funktioniert nicht.	Steckt der Stecker richtig in der Steckdose?	Stecken Sie den Stecker in die Steckdose und schalten Sie den Schalter ein.
	Ist die Tankfüllstandsanzeige rot?	Der Tank-Behälter ist voll, der Schwimmer verschoben oder der Behälter wurde nicht richtig eingesetzt. Entleeren Sie den Tank, überprüfen Sie den Schwimmer und stellen Sie sicher, dass der Tank richtig in das Gerät eingesetzt wird.
Frontlamellen öffnen sich nicht.	Der Lamellenmotor ist blockiert.	Überprüfen Sie, ob irgendetwas das Gitter blockiert. Versuchen Sie, die Lamellen sanft nach oben und unten zu bewegen, während das Gerät ausgeschaltet ist. Sollte dies nicht gelingen, wenden Sie sich bitte an den Kundendienst.

Problem	Mögliche Ursache	Lösungsmöglichkeit
Der Luftentfeuchter entzieht kein Wasser.	Ist das Gerät auf eine niedrigere Luftfeuchtigkeit als im Raum eingestellt?	Stellen Sie die Luftfeuchtigkeit am Hygrostat niedriger als die aktuelle Luftfeuchtigkeit ein.
	Ist die Temperatur zu niedrig für eine effiziente Wasserentnahme?	Erhöhen Sie die Temperatur im Raum oder positionieren Sie das Gerät neu.
	Ist irgendein Ansauggitter oder Auslauf verstopft? Steht das Gerät zu nah an der Wand?	Wenn das Gerät verstopft ist, befreien Sie es von Verstopfungen und starten Sie das Gerät neu. Halten Sie einen Abstand von mindestens 20 cm zwischen dem Gerät und den Wänden ein.
Der Luftstrom scheint zu schwach zu sein.	Ist der Filter verschmutzt oder verstopft?	Bitte warten Sie die Filter regelmäßig gemäß der Bedienungsanleitung.
Das Gerät ist während des Betriebs sehr laut.	Steht das Gerät auf einem unebenem Untergrund?	Bitte stellen Sie das Gerät auf eine ebene, horizontale Fläche.
	Ist der Filter verstopft?	Bitte warten Sie die Filter regelmäßig gemäß der Bedienungsanleitung.
E3 oder E4	Fehler des Feuchtigkeitssensors	Verwenden Sie das Gerät innerhalb des vorgeschriebenen Feuchtigkeitsbereichs. Ziehen Sie den Stecker des Gerätes aus der Steckdose, lassen Sie es ruhen und schließen Sie es wieder an. Wenn sich der Fehler wiederholt, kontaktieren Sie den Kundendienst.

Problem	Mögliche Ursache	Lösungsmöglichkeit
E1 oder E2	Temperaturfühlerfehler	Verwenden Sie das Gerät innerhalb des vorgeschriebenen Temperaturbereichs. Ziehen Sie den Stecker des Gerätes aus der Steckdose, lassen Sie es ruhen und schließen Sie es wieder an. Wenn sich der Fehler wiederholt, kontaktieren Sie den Kundendienst.
E5 oder E6	Abnormale Temperatur oder Strom des Spulenfühlers	Verwenden Sie das Gerät innerhalb des vorgeschriebenen Feuchtigkeits- und Temperaturbereichs. Ziehen Sie den Stecker des Gerätes aus der Steckdose, lassen Sie es ruhen und schließen Sie es wieder an. Wenn sich der Fehler wiederholt, kontaktieren Sie den Kundendienst.
Das Abtaulicht ist an und das Gerät stoppt regelmäßig.	Das Gerät taut ab.	Lassen Sie das Gerät automatisch abtauen. Der Schutz wird nach dem Abtauen des Gerätes aufgehoben. Erhöhen Sie die Temperatur im Raum, wenn sich dies zu oft wiederholt.
Das rote Licht der TANK VOLL-Anzeige leuchtet.	Der Wassertank ist voll.	Der Tank ist voll oder sitzt nicht in der richtigen Position. Entleeren Sie den Tank und rücken Sie ihn in die richtige Position.

Hinweis: Alle anderen Störungen müssen dem Kundendienst gemeldet werden. Nehmen Sie keine unbefugten Reparaturen vor.

SPEZIELLE ENTSORGUNGSHINWEISE FÜR VERBRAUCHER IN DEUTSCHLAND

Entsorgen Sie Ihre Altgeräte fachgerecht. Dadurch wird gewährleistet, dass die Altgeräte umweltgerecht verwertet und negative Auswirkungen auf die Umwelt und menschliche Gesundheit vermieden werden. Bei der Entsorgung sind folgende Regeln zu beachten:

- Jeder Verbraucher ist gesetzlich verpflichtet, Elektro- und Elektronikaltgeräte (Altgeräte) sowie Batterien und Akkus getrennt vom Hausmüll zu entsorgen. Sie erkennen die entsprechenden Altgeräte durch folgendes Symbol der durchgestrichene Mülltonne (WEEE-Symbol). 
- Sie haben Altbatterien und Altakkumulatoren, die nicht vom Altgerät umschlossen sind, sowie Lampen, die zerstörungsfrei aus dem Altgerät entnommen werden können, vor der Abgabe an einer Entsorgungsstelle vom Altgerät zerstörungsfrei zu trennen.
- Bestimmte Lampen und Leuchtmittel fallen ebenso unter das Elektro- und Elektronikgesetz und sind dementsprechend wie Altgeräte zu behandeln. Ausgenommen sind Glühlampen und Halogenlampen. Entsorgen Sie Glühlampen und Halogenlampen bitte über den Hausmüll, sofern sie nicht das WEEE-Symbol tragen.
- Jeder Verbraucher ist für das Löschen von personenbezogenen Daten auf dem Elektro- bzw. Elektronikgerät selbst verantwortlich.

Rücknahmepflicht der Vertreter

Vertreiber mit einer Verkaufsfläche für Elektro- und Elektronikgeräte von mindestens 400 Quadratmetern sowie Vertreiber von Lebensmitteln mit einer Gesamtverkaufsfläche von mindestens 800 Quadratmetern, die mehrmals im Kalenderjahr oder dauerhaft Elektro- und Elektronikgeräte anbieten und auf dem Markt bereitstellen, sind verpflichtet,

- 1 bei der Abgabe eines neuen Elektro- oder Elektronikgerätes an einen Endnutzer ein Altgerät des Endnutzers der gleichen Geräteart, das im Wesentlichen die gleichen Funktionen wie das neue Gerät erfüllt, am Ort der Abgabe oder in unmittelbarer Nähe hierzu unentgeltlich zurückzunehmen und
- 2 auf Verlangen des Endnutzers Altgeräte, die in keiner äußeren Abmessung größer als 25 Zentimeter sind, im Einzelhandelsgeschäft oder in unmittelbarer Nähe hierzu unentgeltlich zurückzunehmen; die Rücknahme darf nicht an den Kauf eines Elektro- oder Elektronikgerätes geknüpft werden und ist auf drei Altgeräte pro Geräteart beschränkt.

- Bei einem Vertrieb unter Verwendung von Fernkommunikationsmitteln ist die unentgeltliche Abholung am Ort der Abgabe auf Elektro- und Elektronikgeräte der Kategorien 1, 2 und 4 gemäß § 2 Abs. 1 ElektroG, nämlich „Wärmeüberträger“, „Bildschirmgeräte“ (Oberfläche von mehr als 100 cm²) oder „Großgeräte“ (letztere mit mindestens einer äußeren Abmessung über 50 Zentimeter) beschränkt. Für andere Elektro- und Elektronikgeräte (Kategorien 3, 5, 6) ist eine Rückgabemöglichkeit in zumutbarer Entfernung zum jeweiligen Endnutzer zu gewährleisten.
- Altgeräte dürfen kostenlos auf dem lokalen Wertstoffhof oder in folgenden Sammelstellen in Ihrer Nähe abgegeben werden: www.take-e-back.de
- Für Elektro- und Elektronikgeräte der Kategorien 1, 2 und 4 bieten wir auch die Möglichkeit einer unentgeltlichen Abholung am Ort der Abgabe. Beim Kauf eines Neugeräts haben Sie die Möglichkeit, eine Altgerät-abholung über die Webseite auszuwählen.
- Batterien können überall dort kostenfrei zurückgegeben werden, wo sie verkauft werden (z. B. Super-, Bau-, Drogeriemarkt). Auch Wertstoff- und Recyclinghöfe nehmen Batterien zurück. Sie können Batterien auch per Post an uns zurücksenden. Altbatterien in haushaltsüblichen Mengen können Sie direkt bei uns von Montag bis Freitag zwischen 08:00 und 16:00 Uhr unter der folgenden Adresse unentgeltlich zurückgeben:

Chal-Tec Fulfillment GmbH
Norddeutschlandstr. 3
47475 Kamp-Lintfort

- Wichtig zu beachten ist, dass Lithiumbatterien aus Sicherheitsgründen vor der Rückgabe gegen Kurzschluss gesichert werden müssen (z. B. durch Abkleben der Pole).
- Finden sich unter der durchgestrichenen Mülltonne auf der Batterie zusätzlich die Zeichen Cd, Hg oder Pb ist das ein Hinweis darauf, dass die Batterie gefährliche Schadstoffe enthält. (»Cd« steht für Cadmium, »Pb« für Blei und »Hg« für Quecksilber).

Hinweis zur Abfallvermeidung

Indem Sie die Lebensdauer Ihrer Altgeräte verlängern, tragen Sie dazu bei, Ressourcen effizient zu nutzen und zusätzlichen Müll zu vermeiden. Die Lebensdauer Ihrer Altgeräte können Sie verlängern, indem Sie defekte Altgeräte reparieren lassen. Wenn sich Ihr Altgerät in gutem Zustand befindet, könnten Sie es spenden, verschenken oder verkaufen.

HINWEISE ZUR ENTSORGUNG



Wenn es in Ihrem Land eine gesetzliche Regelung zur Entsorgung von elektrischen und elektronischen Geräten gibt, weist dieses Symbol auf dem Produkt oder auf der Verpackung darauf hin, dass dieses Produkt nicht im Hausmüll entsorgt werden darf. Stattdessen muss es zu einer Sammelstelle für das Recycling von elektrischen und elektronischen Geräten gebracht werden. Durch regelkonforme Entsorgung schützen Sie die Umwelt und die Gesundheit Ihrer Mitmenschen vor negativen Konsequenzen. Informationen zum Recycling und zur Entsorgung dieses Produkts, erhalten Sie von Ihrer örtlichen Verwaltung oder Ihrem Hausmüllentsorgungsdienst.

Dear Customer,

Congratulations on purchasing this equipment. Please read this manual carefully and take care of the following hints to avoid damages. Any failure caused by ignoring the items and cautions mentioned in the instruction manual is not covered by our warranty and any liability. Scan the QR code to get access to the latest user manual and other information about the product:



CONTENTS

Technical Data	26
Safety Instructions	27
Product Overview	28
Installation	29
Initial Operation	30
Control Panel and Keys	31
Operation und Functions	31
Quick Start	34
Indicators and other Functions	36
Cleaning and Maintenance	39
Frequently Asked Questions (FAQ)	40
Troubleshooting	41
Hints on Disposal	44

MANUFACTURER & IMPORTER (UK)

Manufacturer:

Chal-Tec GmbH, Wallstrasse 16, 10179 Berlin, Germany.

Importer for Great Britain:

Berlin Brands Group UK Limited
PO Box 42
272 Kensington High Street
London, W8 6ND
United Kingdom

TECHNICAL DATA

Item number	10045548, 10046324
Power supply	220-240 V ~ 50 Hz

Dehumidify capacity	10 L/Day (30 °C, RH 80 %)
Max. power input	265 W
Rated Input power	165 W
Tank Capacity	2.5 L
Air Volume	135 m ³ /h
Noise Level	37 dB(A)
Refrigerant	R290/50g
Net weight	10 kg
Suction pressure	0.7 MPa
Discharge pressure	3.2 MPa

SAFETY INSTRUCTIONS

- Please read the operating instructions carefully before using your dehumidifier for the first time and keep it on a safe floor.
- Never immerse the appliance in water or other liquids.
- Place the unit on a stable flat surface to avoid loud noises and vibrations.
- Never operate the appliance if a cable or connector has been damaged, after appliance malfunction or if the appliance was dropped or otherwise damaged.
- The appliance may only be repaired by qualified personal, improper repair work can be a source of considerable danger for the users.
- Pull out the power plug before transporting it and/or before cleaning.
- Operate the appliance only at the voltage specified on the rating label.
- The device may not be connected to a power strip with other household appliances.
- Use the appliance only in the household, and only for the purpose it was developed for.
- Do not operate this unit near heating appliances and flammable or dangerous objects.
- If the dehumidifier is operated in a room with gas driven devices, so the room must be aired regularly and often.
- Please use the function of the internal drying, if the device is not used for a long time. This will prevent formation of mildew and unpleasant smell inside the unit.
- Do not place heavy objects on the appliance.
- Do not hang curtains or wet clothes in front of the air outlet, this will overload the device.
- The drainage hose may not be installed outdoors at low temperatures.
- To prevent spillage, empty the water tank before relocating the appliance.
- Do not tip the appliance to any side as escaping water could damage the appliance.
- If the supply cord is damaged, it must be replaced by a qualified person to avoid a hazard.
- If you smell the smoke during start-up or if you can see the smoke, immediately disconnect the power plug out and contact your dealer.
- The unit should be installed with a minimum distance of 20 cm from the wall or other obstacles.
- This appliance can be used by children aged from 8 years and above and persons with reduced physical, sensory and mental capabilities or lack of experience and knowledge if they have been given supervision or instruction concerning use of the appliance in a safe way and understand the hazards involved. Cleaning and user maintenance shall not be made by children without supervision.

PRODUCT OVERVIEW

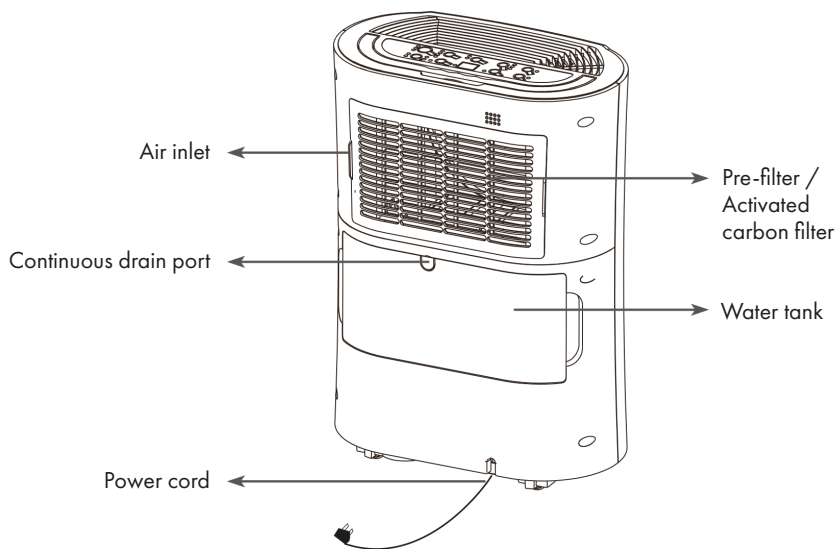
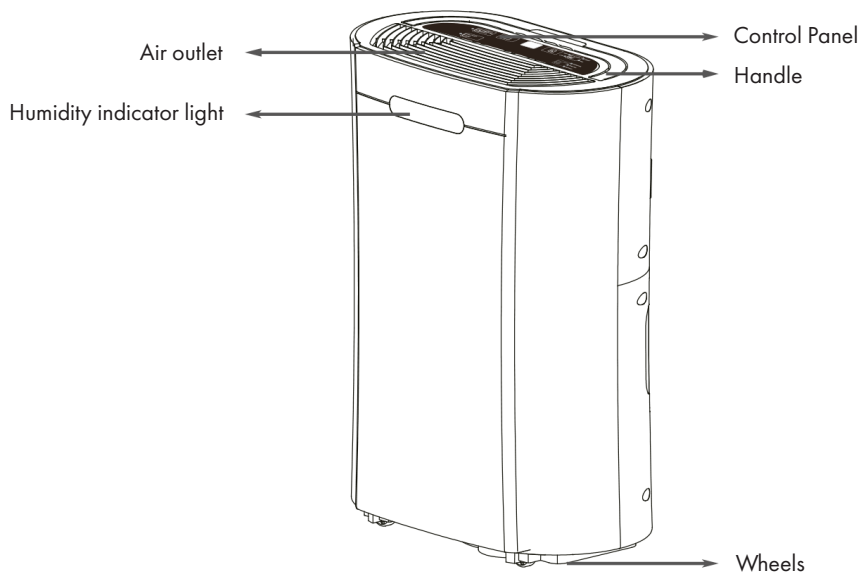

Optional accessories:

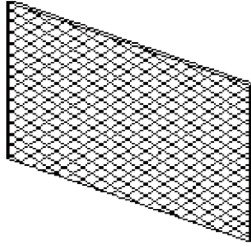

Activated carbon filter

INSTALLATION

Positioning the dehumidifier

- A badly positioned dehumidifier will have little effect. In positioning the dehumidifier please ensure circulation of air in not restricted around the unit.
- Allow at least 20 cm space around the unit.
- This dehumidifier is designed only for indoor residential/small office applications and not for commercial or industrial use.
- Use in an enclosed area for maximum efficiency. Close all doors, windows to create an effective operating environment. Do not use outdoors.
- Your the dehumidifier will begin to protect your space from the harmful effects of excessive moisture as soon as it is turned on. Excessmoisture is dispersed throughout your home. For this reason, the dehumidifier should be positioned in a central and clear location so that it can draw this moist air towards it from all over the home. A warm hallway or landing is an excellent position for your dehumidifier. If possible, leave interior doors ajar to allow aircirculation.
- Alternatively, if you have a serious problem in one area you can begin by positioning the dehumidifier there and moving it to a more central location at a later date. For the most effective use, run your dehumidifier with external doors and windows kept closed. Please note the unit should not be placed directly against a radiator or other heat source.
- When positioning your the dehumidifier, ensure that it is placed clear of any obstacle that maylimit the air movement. Place the dehumidifier on a flat dry surface.

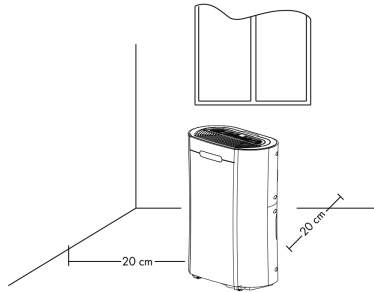

- The dehumidifier is built to be compact and lightweight. The castors on the bottom of the unit make it easy to move from room to room.

Note: Do not force castors to move over carpet or uneven surfaces, nor move the unit with water in the tank as it may tip over and spill water.

INITIAL OPERATION

- Remove any water from the water tank before starting the unit.
- In order to save energy, do not open windows or doors while the unit is running.
- Place the unit on a hard, flat surface.
- On first use run the unit continuously for 24 hours.

- The dehumidifier uses compressor technology to extract water from the environment and is ideal for normal domestic or office environment which are heated during the winter months with temperatures above. The appliance features an intelligent humidistat which is adjustable in increments of 5 % from 40-80 % RH insuring your room is not dried too much and power is not wasted.

To reduce the noise level:

- Place a piece of carpet or a rubber mat under the unit to reduce any vibrations while the unit is running.

CONTROL PANEL AND KEYS

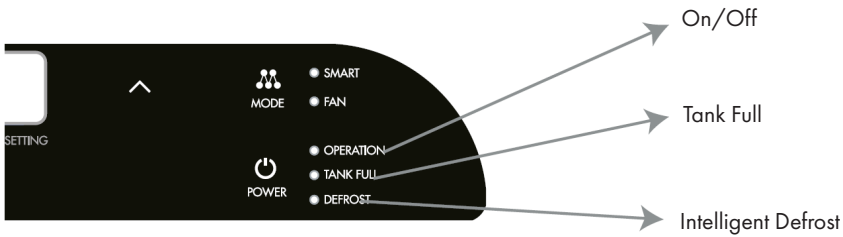
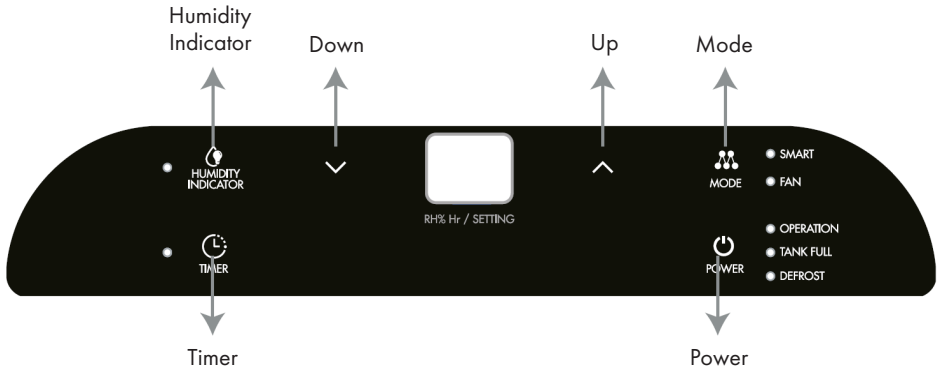

OPERATION UND FUNCTIONS



POWER

POWER

Turn on/off the appliance.



MODE

MODE Control

Select the functions of the unit for: SMART and FAN. The unit will default to SMART mode the first time it is switched on and remains in this mode until another program is chosen.

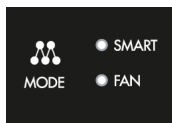

FAN Mode

Press the "MODE" key to select "FAN", and "FAN" indicator light comes on. Only the fan will run in this mode and not water is extracted.



HUMIDITY INDICATOR MODE

Start the appliance, the indicator light will turn on automatically. The indicator light color will change according to the humidity condition (RH = relative humidity):

- Red color means high humidity, $RH > 80\%$
- Green color means comfortable, $80\% \geq RH \geq 60\%$
- Blue color means dry, $RH < 60\%$

Press "Humidity Indicator light" key to turn on/off the light.

Note: It can take about 2 minutes after the humidity before the indicator will change the colour e.g. if humidity drops to 55 % may take 2 minutes before the indicator changes to blue.

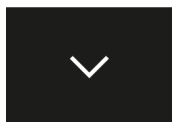

HUMIDITY SETTING

Press the UP/DOWN keys to select the desired relative humidity level, default relative humidity is 55 %.

If relative humidity 35 % is selected, the compressor will not stop until the water tank is full.

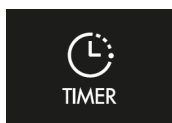

TIMER (timer function)

Press timer to program time. "TIMER" light comes on while timer is programmed. Before programming make sure that the timer function has not been activated (the light must be off). The following timer programs are available.:

- a) Delayed power-on function (the appliance is in stand-by status) USE key "UP" and "DOWN" to set the time period (1~24 hours) The appliance will start once time reaches set value.
- b) Delayed power-off function (whilst the appliance is running). The appliance will stop once time reaches set value.

● DEFROST

INTELLIGENT DEFROST

The appliance will defrost automatically as programmed once the coil sensor detects temperature is too low, and the defrosting indicator will light up at the same time. Once defrosting has finishes, the appliance will recover to previous running mode.

● TANK FULL

TANK FULL

If the water tank is full, the indicator light comes on and flashes.



Optional carbon filter (air purification function)

Take out the carbon filter from bag and insert it on the filter. It is suggested to Hoover the carbon filter every 2-3 weeks and change them every 3-6 months to always keep the room fresh and odor free.

Humidity Level and 2digit Timer Display







The led indicator performs the following functions:

- 1 When the unit is plugged in, it will indicate the room humidity level.
- 2 When the humidity level is selected, it will indicate the set humidity.
- 3 When the start/stop timer is programmed, it will show the set timer.



Note: When humidity level is outside the normal operational parameters will show "LO"/"HI". If ambient humidity is lower than 20 %, it will show "LO". If ambient humidity is higher than 90 %, it will show "HI".

QUICK START

	<p>Press the POWER key to turn the dehumidifier on and off.</p>
	<p>Select the TIMER key, then use the UP and DOWN keys to adjust the timer (1-24 hours, start/stopping timer).</p>
	<p>In Power on mode the set number will represent the number of hours the unit will run for before turning off. This will remain unaffected if the unit goes in to defrost mode or the tank is emptied and than reinserted.</p>
	<p>In Standby mode the set number represents the period in hours after which the unit will start. To cancel start/stop mode press the TIMER key again.</p>
	<p>The SMART mode is designed for maximum convenience maintaining ideal domestic environment humidity setting of 50-55 % RH while saving electricity. This is the default mode and is recommended for most users.</p>
	<p>Press UP or DOWN settings keys when the unit is displaying the current relative humidity to select the desired humidity level. Humidity level can be set within a range of 35 % RH to 80 % RH in 5 % increments.</p>
	<ul style="list-style-type: none"> When the humidity setting is finished, the appliance will be operate according to the target setting humidity. When reaches the target humidity (the selected humidity is 2 % lower than the user selected humidistat setting), the compressor stops running, the fan continues running for five minutes and then is stopped. The swing will be shut down, but the display retains.
	<ul style="list-style-type: none"> Keep this statues for 30 minutes, the swing and the fan open, the fan is running to test the current humidity, when reaches the setting value, the compressor starts running. If the current humidity can not reach the setting value, fan will be stopped after 5 minutes, swing shut down, again to keep this status for 30 minutes, and in circulation.

Laundry mode: For drier air/laundry mode press the MODE key and the UP and DOWN keys and set to a lower percent value (e.g. 35-45 %).

- For the dehumidifier to operate continuously with maximum water extraction until the tank is full set the humidity level to 35-50 % RH. 35 % is very dry and the unit will work until water tank is full as 35 % RH is hardly achievable in UK domestic environment.
- Set the fan to high on laundry mode and the louvres either to swing mode or to 45 degrees directing the airflow onto clothes/ laundry dryer. Do not place clothes directly over any of the dehumidifier vents. Make sure that there is nothing blocking the hot air exhaust air flow and for best results place the laundry within 1.5 meters of the dehumidifier.

Note: In the smart mode, through, keys set humidity of 35 %, the machine is running clothes drying modes, then the machine will have been working on dehumidification, even if the ambient humidity is less than 35 %, the compressor will not go down. This model applies to drying clothes and other occasions. that if permanent drainage pipe is fitted the unit will not stop operation. Humidity set to achieve room humidity of around 35 % good for quick drying boost on initial run or emergencies, laundry mode. Not recommended for long normal operation in domestic/office environment. For allowing more moisture in the air, press the humidity control key and set to a higher percent value (e.g. 60-70 %).

Setting Humidity	Application
50-55 % RH	Recommended setting, great for domestic operation and dry storage.
60 % RH	Great for personal comfort and applications where 50 % RH is considered too dry.
70 % RH	Ideal for unoccupied properties or where economical run is needed without the need to go drier than 70 % RH.

INDICATORS AND OTHER FUNCTIONS

Tank Full Light

Blue light will be on and the unit will beep when the tank is ready to be emptied, or when the tank is removed or not replaced in the proper position. The water level control switch shuts off the dehumidifier when the tank is full, or when the tank is removed or not replaced in the proper position. Empty and replace to resume operation.

Auto Defrost

The appliance will defrost automatically as programmed once the coil sensor detects temperature is too low, and the defrosting indicator will light up at the same time. Once defrosting has finishes, the appliance will recover to previous running mode.

Humidistat control and fan/compressor operation

When the selected humidity is 2 % lower than the user selected humidistat setting; the dehumidifier's compressor will be shut off automatically.

When the humidity is equal or higher than user selected humidity the compressor will restart once the 3 minutes delay compressor protection expires.

Auto Restart

If the unit stops off unexpectedly due to the power cut, it will restart with the previous function selected automatically when the power resumes.

Power

After the unit has stopped, it is not recommended to resume operation for at least 10 minutes. This is to protect the compressor. Operation can resume after this period lapses. When the unit is restarted there is a 3 minutes delay before compressor will start.

Self-diagnostic

The dehumidifier is an micro-CPU controlled device able of self-diagnostics. The LCD display may also show the error and protections codes.

Water Drainage

When the water tank is full, the unit will stop automatically. When this happens the TANK FULL blue light will show on the control panel.

Note: Only empty the water tank when is full or before moving or storing the unit.

There are two ways to dispense collected water:

1 Use the tank:

- When the tank is full, the unit will automatically stop running, and the TANK FULL indicator light will flash.
- Slowly pull out the tank. Grip tank by its handle securely, and carefully pull out.
- Empty the water tank and reinsert it into the dehumidifier.
- The tank must be in place and securely seated for the dehumidifier to operate again.
- The dehumidifier will re-start when the tank is restored in its correct position.

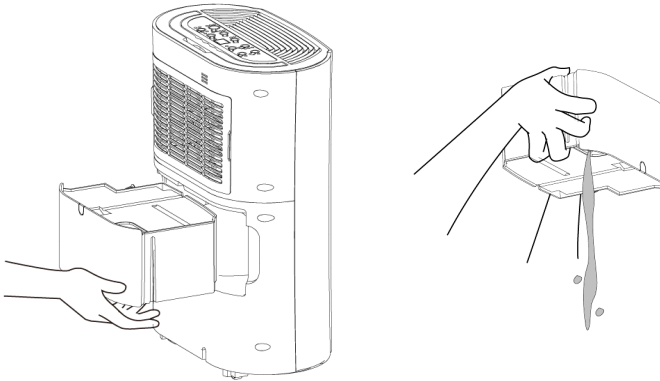

Note: When you remove the bucket, do not touch sensors or any parts which are situated behind tank. Doing so may damage the product. Be sure to push the tank gently all the way into the unit. Banging the bucket against anything or failing to push it in securely into place may cause the unit not to operate. Do not remove any parts from the water tank or tank enclosure. The water full sensor will no longer be able to detect the water level correctly and water may leak from the water tank.

2 Continuous draining:

Note: The drain hose is NOT included and must be purchased separately.

- Water can be automatically plumbed in or drained into a sink, a larger recipient or through the wall into an outside drain by attaching a pipe with 10 mm internal diameter to the unit (not included).
- Insert the pipe into the drain outlet at the back of the unit as shown here.

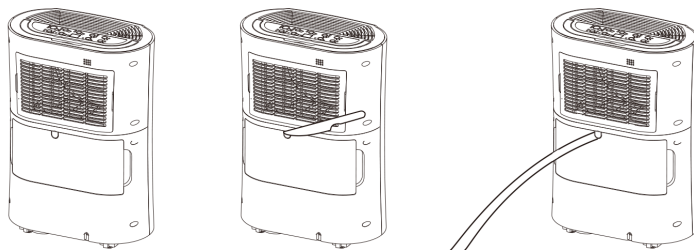

- Make sure the connection between pipe and the drain outlet is tight and does not leak. Then direct the pipe to a suitable drainage point.
- This unit uses gravity fall to dispose water hence the drain should be lower than the unit water outlet. Put the tank back. Be sure to run the water pipe downward and let the water to flow out smoothly. Do not kink or bend the pipe.

Note: When the continuous drain feature is not being used, remove the drain hose from the outlet.

- The permanent drain can be used in conjunction with water pump (e.g. when draining a cellar) to lift the water upwards.

CLEANING AND MAINTENANCE

- Always shut off the unit and unplug it from the mains supply before cleaning or performing any maintenance.
- When it is not in use for long periods it is advisable to remove the plug from the power socket.
- Do not use chemical solvents (such as benzene, alcohol or gasoline) as they may cause irreversible damage to the unit.

Clean the Grille and Case

- Use water and a mild detergent to clean the washable mesh filters. Do not use bleach or abrasives.
- Do not splash water directly onto the main unit. Doing so may cause an electrical shock and can lead to the insulation to deteriorate, or cause the unit to rust.
- The air intake and outlet grilles get soiled easily, so use a vacuum attachment or soft brush to clean. Wipe the dehumidifier body with a soft damp cloth or kitchen towel.

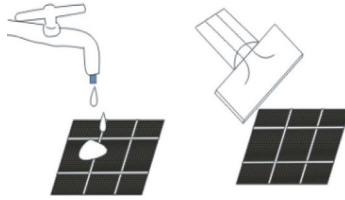

- Remove the frame and pull out the filters from the frame. Hoover gently the optional carbon once every 2-3 weeks approximately.
- If the mesh filter is dirty hoover it, if it is heavily soiled wash it with warm soapy water and dry thoroughly before reinserting it in the unit.
- When filter cleaning is finished and filters are dry placed them back into the filter frame and reassemble the unit.

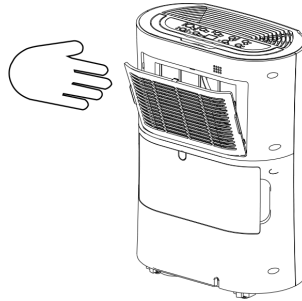

Note: While the carbon filter is optional never run the unit without the mesh filter frame being assembled back.

Clean the watertank

- Every few weeks, clean the tank to prevent growth of mould, mildew and bacteria. Partially fill the tank with clean water and add a little mild detergent. Swish it around and then empty the tank and rinse.

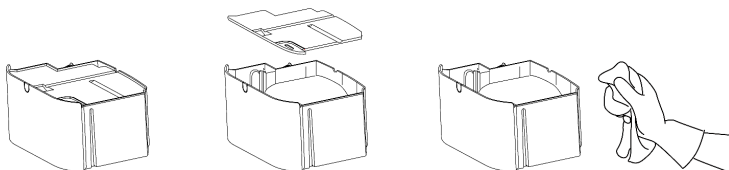

Note: Do not use a dishwasher to clean the tank. After cleaning and drying the tank must be reinserted securely into dehumidifier in order to restart operation.

End of Season Maintenance:

- Empty and clean the watertank.
- Clean the unit and the filters as per cleaning procedure above.
- Coil the power cord on the special cord storage rest at the back of the unit
- Cover the unit and keep it in a dry place.

FREQUENTLY ASKED QUESTIONS (FAQ)

1 Why doesn't the dehumidifier seem to extract much water from the air if the temperature is low?

This is a compressor dehumidifier which works best in temperatures above 15 °C. If the temperature is low and the air is dryer than the setting on the humidistat the unit will not extract water. If you want to use a dehumidifier for outside buildings, unheated properties, boats or garages please check our desiccant range.

2 Why doesn't the unit work or stops suddenly?

The water tank may be full or displaced. To rectify: empty the tank and carefully place the tank back in the unit. Also the unit may be running in dehumidifying mode with a low room temperature. Please check if the room temperature is lower than 5 °C. If so, the unit will stop working while in dehumidifying mode. (The unit may be defrosting.)

The ambient operating range is between 5 °C and 35 °C with a relative humidity ranging from 30 % to 80 %. For maximum efficiency use the unit between 15 °C and 32 °C.

3 Sometimes cold and/or hot air comes out from the air outlet grill, why?

When the unit is in dehumidifying mode it absorbs humid air from room and freezes it to reduce the humidity.

During the cold cycle there should be cold air coming out of the unit. During the hot cycle hot dry air should be coming out of the outlet grill.

TROUBLESHOOTING

Problem	Possible Cause	Possible Solution
Hot or cold air being produced	Normal operation	When the unit is in dehumidifying mode it absorbs humid air from room and freezes it to reduce the humidity. During the cold cycle there should be cold air coming out of the unit. During the defrost cycle hot dry air should be coming out of the outlet grill.
Unit does not operate.	Is the plug properly inserted in the socket?	Insert the plug into the socket and turn the switch on.
	Does the tank full indicator is red?	Insert the plug into the socket and turn the switch on. Empty tank, check float and make sure tank is properly inserted in unit.
Front louvres do not open	Louvre motor is blocked	Check if anything is blocking the louvre. Try to move gently the louvres up and down while the unit is off. If the above fails contact the customer service.

Problem	Possible Cause	Possible Solution
Dehumidifier does not extract water	Is the unit set to a humidity level lower than the one in the room?	Set the humidity level on the humidistat bellow current humidity reading.
	Is the temperature too low for water extraction to be efficient?	Increase temperature in the room or reposition the unit.
	Is any intake grill or discharge blocked? Is the unit too close to walls?	Remove obstructions and restart the unit. Ensure a distance of at least 20 cm between the unit and walls.
Airflow seems weak	Is filter dirty or clogged?	Please service the filters regularly as per user manual.
Unit is noisy during operation Is the unit on uneven surface? Please place on flat horizontal surface.	Is the unit on uneven surface?	Please place on flat horizontal surface.
	Is filter clogged?	Please service the filters regularly as per user manual.
E3 or E4	Humidity sensor error	Use the unit within the prescribed humidity range. Unplug the unit, rest and plug it back in. If error repeats, call for costumer service.
E1 or E2	Temperature sensor error	Use the unit within the prescribed temperature range. Unplug the unit, rest and plug it back in. If error repeats, call for costumer service.
E5 or E6	Abnormal Coil sensor temperature or current	Use the unit within the prescribed humidity and temperature range. Unplug the unit, rest and plug it back in. If error repeats, call for costumer service.

Problem	Possible Cause	Possible Solution
The defrost light is on and the unit stops regularly.	Unit is defrosting	Allow the unit to automatically defrost. The protection will clear after the unit self defrosts. Increase temperature in the room if this repeats too often.
The red light of the TANK FULL indicator lights.	Water tank full notification	Tank is full or is not in the right position. Empty the tank and replace in the right position.

Note: Any other malfunctions will need to be reported to the customer service. Do not attempt unauthorised repairs.

HINTS ON DISPOSAL



If there is a legal regulation for the disposal of electrical and electronic devices in your country, this symbol on the product or on the packaging indicates that this product must not be disposed of with household waste. Instead, it must be taken to a collection point for the recycling of electrical and electronic equipment. By disposing of it in accordance with the rules, you are protecting the environment and the health of your fellow human beings from negative consequences. For information about the recycling and disposal of this product, please contact your local authority or your household waste disposal service.

Estimado cliente:

Le felicitamos por la adquisición de este producto. Lea atentamente el siguiente manual y siga cuidadosamente las instrucciones de uso con el fin de evitar posibles daños. La empresa no se responsabiliza de los daños ocasionados por un uso indebido del producto o por haber desatendido las indicaciones de seguridad. Escanee el código QR para obtener acceso al manual de usuario más reciente y otra información sobre el producto.



ÍNDICE DE CONTENIDOS

Datos técnicos	46
Instrucciones de seguridad	47
Vista general del aparato	48
Montaje	49
Puesta en marcha	50
Panel de control y teclas	51
Funcionamiento y funciones	51
Inicio rápido	54
Indicaciones y otras funciones	56
Limpieza y mantenimiento	59
Preguntas frecuentes (FAQ)	60
Búsqueda de errores y solución de problemas	61
Retirada del aparato	64

FABRICANTE E IMPORTADOR (REINO UNIDO)

Fabricante:

Chal-Tec GmbH, Wallstraße 16, 10179 Berlín, Alemania.

Importador para Gran Bretaña:

Berlin Brands Group UK Limited
PO Box 42
272 Kensington High Street
London, W8 6ND
United Kingdom

DATOS TÉCNICOS

Número de artículo	10045548, 10046324
Alimentación eléctrica	220-240 V ~ 50 Hz

Rendimiento de deshumidificación	10 l/día (30°C, 80 % HR)
Máx. consumo de potencia	265 W
Potencia de entrada nominal	165 W
Capacidad del tanque	2,5 l
Volumen de aire	135 m ³ /h
Nivel sonoro	37 dB(A)
Refrigerante	R290/50g
Peso neto	10 kg
Presión de aspiración	0,7 MPa
Presión de descarga	3,2 MPa

INSTRUCCIONES DE SEGURIDAD

- Lea todas las instrucciones cuidadosamente antes de utilizar el aparato y guarde el manual en un lugar seguro para futuras consultas.
- Nunca sumerja el aparato en agua u otros líquidos.
- Coloque el dispositivo sobre una superficie nivelada y estable para evitar ruidos y vibraciones fuertes.
- Las reparaciones sólo deben ser realizadas por personal cualificado y son necesarias si la unidad ha sufrido daños, el cable de alimentación o el enchufe están dañados, se ha derramado líquido o han caído objetos sobre la unidad, la unidad ha estado expuesta a la humedad, se cayó o no está funcionando correctamente.
- Desconecte el enchufe de la toma de corriente antes de mover o limpiar el aparato.
- Conecte el aparato sólo a tomas de corriente que correspondan a la tensión del aparato.
- Conecte el aparato únicamente a tomas de corriente separadas a las que no esté conectado ningún otro aparato doméstico.
- El dispositivo no está diseñado para el uso comercial, sino sólo para entornos domésticos y similares.
- No utilice el aparato cerca de sustancias inflamables o explosivas.
- Si el deshumidificador se utiliza en una habitación con dispositivos alimentados por gas, la habitación debe estar ventilada de forma regular y suficiente.
- Si no va a utilizar el aparato durante mucho tiempo, utilice la función de secado interno. Esto evita el desarrollo de moho y malos olores.
- No coloque ningún objeto sobre el dispositivo.
- No seque ningún objeto sobre el aparato ni cuelgue cortinas delante de él, ya que de lo contrario el aparato podría sobrecalentarse.
- La manguera de desagüe no debe ser instalada al aire libre a bajas temperaturas.
- Para evitar desbordamientos, vacíe el tanque de agua antes de mover la unidad.
- Si el cable de alimentación o el enchufe están dañados, deben ser reemplazados por el fabricante, un centro de servicio autorizado o una persona calificada similar.
- Si observa la formación de humo después de la puesta en marcha, desenchufe el cable inmediatamente y póngase en contacto con una empresa especializada.
- Mantenga una distancia mínima de 20 cm entre el aparato y otros objetos o paredes.
- Los niños a partir de los 8 años, así como las personas con discapacidad física y motórica, sólo podrán utilizar el aparato si han sido familiarizados con las funciones y las instrucciones de seguridad por parte de un supervisor responsable de los mismos. Los niños sólo pueden limpiar el dispositivo bajo supervisión.

VISTA GENERAL DEL APARATO

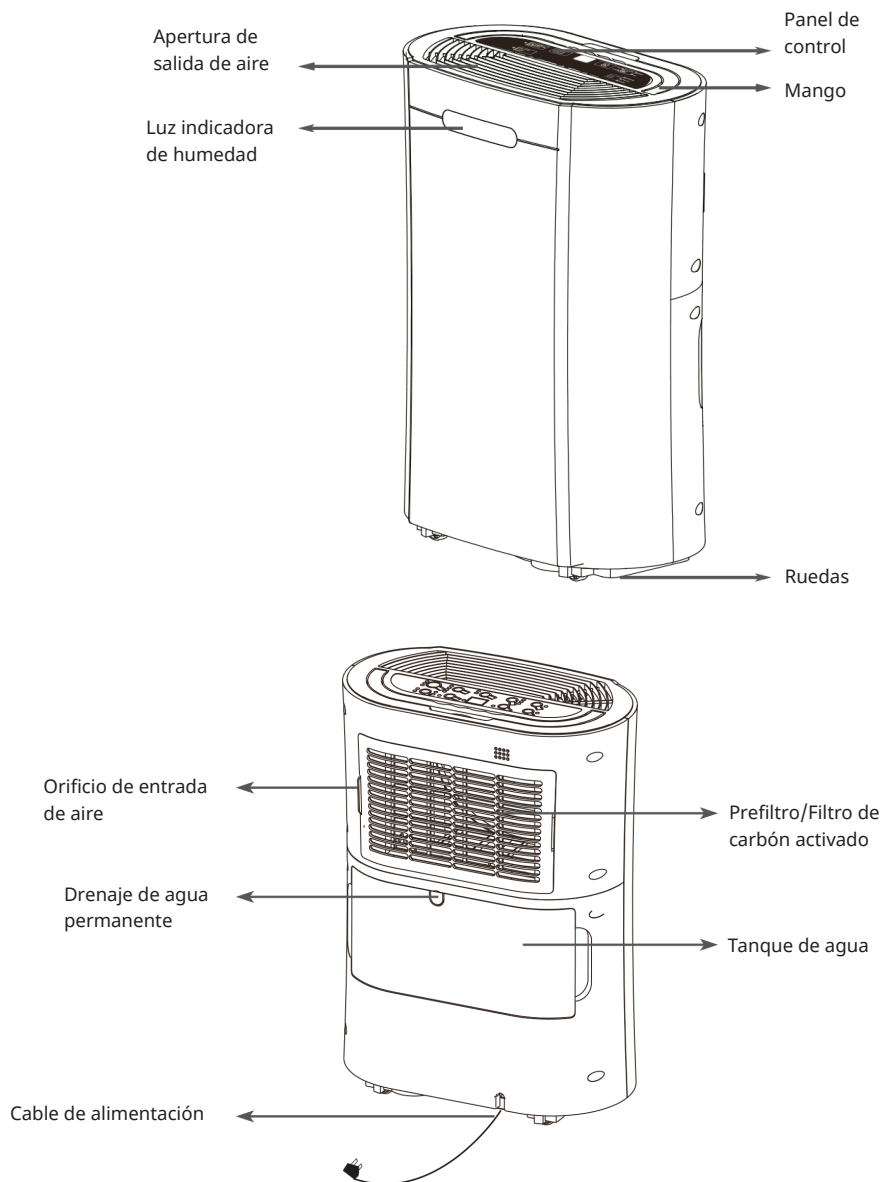

Accesorios opcionales

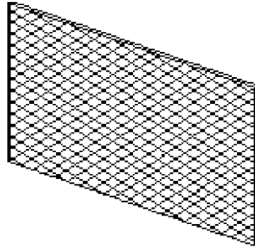

Filtro de carbón activado

MONTAJE

Posicionamiento del deshumidificador

- Un deshumidificador mal ubicado tiene poco efecto. Al instalar el deshumidificador, asegúrese de que la circulación de aire alrededor de la unidad no esté restringida.
- Deje al menos 20 cm de espacio alrededor de la unidad.
- Este deshumidificador está diseñado para el uso residencial y en oficinas pequeñas y no para uso comercial o industrial.
- La manera más eficiente es usar el deshumidificador en un cuarto cerrado. Cierre todas las puertas y ventanas y no las use al aire libre.
- El deshumidificador protege su habitación de los efectos adversos de la humedad excesiva cuando es encendido. El exceso de humedad se distribuye por toda la casa. Por esta razón, la unidad debe ser instalada en un lugar central y accesible para que pueda aspirar el aire húmedo de toda la casa. Un pasillo o un rellano caluroso es un lugar adecuado para su deshumidificador. Si es posible, deje las puertas interiores abiertas para permitir la circulación del aire.
- Si tiene un problema de humedad en un área en particular, también puede instalar el deshumidificador en esa área y luego colocarlo en un lugar más céntrico en otro momento.
- Para un uso más efectivo, usted debe operar su deshumidificador con las puertas y ventanas exteriores cerradas. Tenga en cuenta que la unidad no debe ser instalada cerca de un radiador u otra fuente de calor.

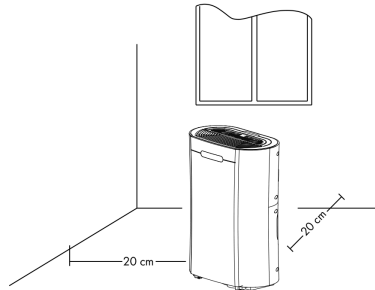

- Al instalar el deshumidificador, asegúrese de que esté libre de obstáculos que puedan afectar a la circulación del aire. Coloque el deshumidificador sobre una superficie nivelada y seca.
- El deshumidificador tiene un diseño compacto y ligero. Las ruedas situadas en la parte inferior de la unidad facilitan el transporte de una habitación a otra.

Nota: No mueva las ruedas sobre alfombras o superficies desiguales y no mueva la unidad con agua en el tanque, ya que podría caerse y derramarse agua.

PUESTA EN MARCHA

- Retire el agua del tanque de agua antes de usar el deshumidificador.
- Para ahorrar energía, no abra ninguna ventana o puerta mientras el aparato esté en funcionamiento.
- Coloque la unidad sobre una superficie firme y nivelada.
- Deje que el deshumidificador funcione continuamente durante 24 horas la primera vez que lo utilice.

- El deshumidificador utiliza una tecnología de compresor para extraer agua del ambiente y es ideal para salas de estar u oficinas normales que se calientan a temperaturas superiores a 12-15 °C durante los meses de invierno. El deshumidificador dispone de un higróstico inteligente, que puede ser ajustado de 40-80 % HR en pasos de 5 %, para que su habitación no se seque demasiado y usted no malgaste energía.

Así se reducirá el nivel sonoro:

- Coloque un trozo de alfombra o tapete de goma debajo del deshumidificador para reducir la vibración mientras la unidad está funcionando.

PANEL DE CONTROL Y TECLAS

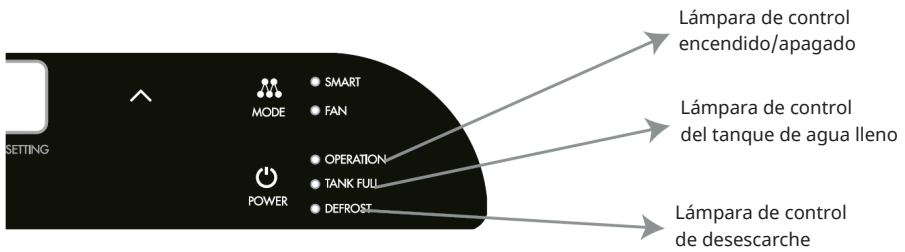
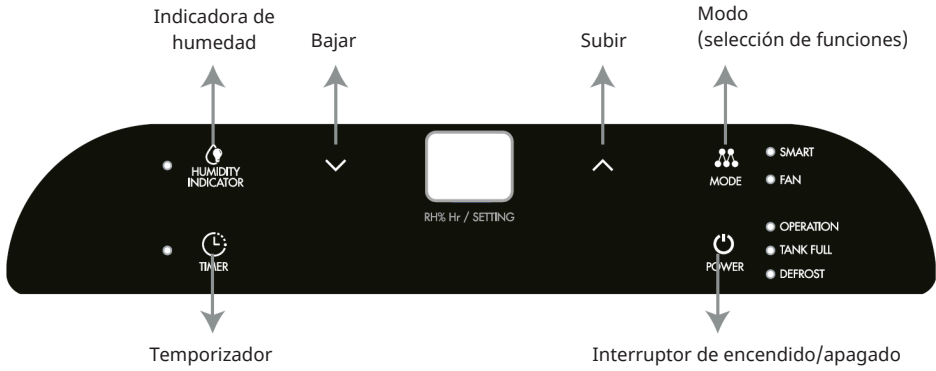

FUNCIONAMIENTO Y FUNCIONES



POWER

POWER

Enciende y apaga el aparato.



MODE

MODE

Con la tecla MODE seleccione entre las funciones del aparato: „SMART“ y „FAN“. La unidad cambia al modo „SMART“ la primera vez que se enciende y permanece en este modo hasta que usted seleccione otro programa.

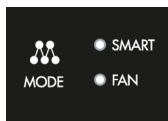

FAN (modo ventilador)

Presione la tecla MODE para seleccionar „FAN“, el indicador „FAN“ se encenderá, en este modo sólo funcionará el ventilador y no se aspirará la humedad.



Regulación de la humedad (indicación de la humedad)

Encienda el aparato, la luz indicadora de humedad se encenderá automáticamente. El color de la luz indicadora cambia dependiendo del nivel de humedad (HR = humedad relativa):

- La luz roja significa alta humedad, $HR > 80 \%$.
- La luz verde significa confortable, $80 \% \geq HR \geq 60 \%$.
- La luz azul significa seco, $HR < 60 \%$.

Presione el botón de control de humedad para encender y apagar la lámpara de control.

Nota: La lámpara de control puede tardar unos 2 minutos en cambiar de color. Ejemplo: Cuando la humedad desciende al 55 %, la luz de control puede tardar 2 minutos en cambiar a azul.

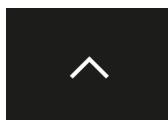

SUBIR/BAJAR: Ajuste de la humedad

Presione las teclas SUBIR y BAJAR para seleccionar la humedad relativa deseada, el ajuste predeterminado es 55 % r.H.

Si se selecciona 35 %, el compresor no se detendrá hasta que el tanque de agua esté lleno.

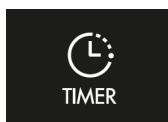
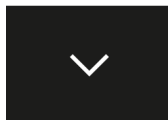

TEMPORIZADOR

Pulse el botón TIMER para ajustar el temporizador. La lámpara de control „TIMER“ se enciende mientras se programa el temporizador. Antes de realizar el ajuste, asegúrese de que la función de temporizador no esté activada (la luz debe estar apagada). Los siguientes programas de temporizador están disponibles:

- Función de encendido retardado (el aparato está en modo de espera). Con las teclas SUBIR y BAJAR se ajusta el periodo de tiempo (1-24 horas).
- Función de desconexión retardada (con el aparato en marcha). El dispositivo se detiene en cuanto se alcanza el tiempo preestablecido.

● DEFROST

DEFROST (desescarche inteligente)

El dispositivo se desescarcha automáticamente tan pronto como el sensor de la bobina detecta una temperatura demasiado baja y el indicador de desescarche se enciende al mismo tiempo. Una vez finalizado el desescarche, el equipo vuelve al modo de funcionamiento anterior.

● TANK FULL

TANK FULL (Tanque lleno)

Cuando el tanque de agua está lleno, la lámpara de control se enciende y parpadea.



Filtro de carbón opcional (función de limpieza de aire)

Retire el filtro de carbón de la bolsa y colóquelo sobre el filtro. Se recomienda pasar la aspiradora por el filtro de carbón cada 2-3 semanas y cambiarlo cada 3-6 meses para mantener la habitación fresca e inodora..

Indicación del nivel de humedad y del temporizador de dos dígitos





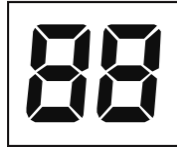

La pantalla LED cumple las siguientes funciones:

- 1 Cuando la unidad está conectada, muestra la humedad de la habitación.
- 2 Cuando se ha seleccionado el nivel de humedad, se muestra la humedad ajustada.
- 3 Si se ha programado el temporizador de inicio/parada, mostrará la hora ajustada.



Nota: Si la humedad está fuera de los parámetros de funcionamiento normales, aparece „LO“/„HI“. Si la humedad ambiente es inferior al 20 %, se visualiza „LO“. Si la humedad es superior al 90 %, se visualiza „HI“.

INICIO RÁPIDO

	<p>Presione el botón POWER para encender y apagar el deshumidificador.</p>
	<p>Pulse el botón TIMER y, a continuación, utilice los botones SUBIR y BAJAR para ajustar el temporizador (1-24 horas, temporizador de inicio/parada).</p>
	<p>En el modo de encendido, el valor ajustado corresponde al número de horas que la unidad funcionará antes de apagarse. Esto no se ve afectado por el hecho de que el dispositivo entre en modo de descongelamiento o de que el tanque sea vaciado y reinstalado.</p>
	<p>En el modo de espera, el valor ajustado representa el tiempo en horas después del cual se enciende la unidad. Para cancelar el modo de inicio/parada, pulse de nuevo el botón TIMER.</p>
	<p>El modo SMART está diseñado para ofrecer el máximo confort, manteniendo la humedad ideal en el hogar entre el 50 y el 55 % de humedad relativa, y al mismo tiempo ahorrando electricidad. Este es el modo predeterminado y se recomienda para la mayoría de los usuarios.</p>
	<p>Cuando la unidad muestre la humedad relativa actual, utilice las teclas SUBIR o BAJAR para seleccionar la humedad deseada. La humedad puede ser ajustada en un rango de 35 % HR a 80 % HR en pasos de 5 %.</p>
	<ul style="list-style-type: none"> • Cuando haya terminado de ajustar la humedad, la unidad funcionará acorde con la humedad ajustada (la humedad seleccionada es un 2 % menor que la ajustada por el usuario). A continuación, el compresor se detiene y el ventilador sigue funcionando durante otros cinco minutos y luego también se detiene. La pantalla permanece activa.
	<ul style="list-style-type: none"> • Deje que la unidad funcione con el ventilador durante 30 minutos. El ventilador está encendido para controlar la humedad actual. Cuando se alcanza el valor ajustado, el compresor arranca. Si la humedad actual no puede alcanzar el valor ajustado, el ventilador se detiene después de 5 minutos y se apaga de nuevo, este estado se mantiene durante 30 minutos, incluyendo la circulación.

Para operar en el **modo de lavandería** con aire más seco para el secado de la ropa, pulse el botón MODO y utilice los botones SUBIR y BAJAR para ajustar un porcentaje más bajo (p. ej., 35-45 %).

- Para asegurar que el deshumidificador funcione continuamente con la máxima extracción de agua hasta que el tanque esté lleno, ajuste la humedad a 35-50 % HR. El 35 % está muy seco y el aparato funciona hasta que el depósito de agua está lleno, ya que el 35 % de humedad relativa es prácticamente inalcanzable.
- En el modo de lavandería, ajuste el ventilador a un nivel alto y ajuste las ranuras de ventilación a giratorio o a 45 grados para dirigir el flujo de aire hacia la lavandería o la secadora. No cuelgue su ropa directamente sobre las aberturas de ventilación del deshumidificador. Asegúrese de que el flujo de aire caliente no esté bloqueado y coloque la ropa a una distancia de 1,5 m del deshumidificador.

Nota: En el modo SMART, la humedad está ajustada al 35 % con las teclas SUBIR y BAJAR, la máquina está funcionando en modo de secado de ropa y ha estado trabajando en la deshumidificación. Aunque la humedad sea inferior al 35 %, el compresor no se apagará. Dado que el deshumidificador es adecuado para secar ropa y otras ocasiones, si se instala una manguera de drenaje permanente, la unidad no interrumpirá su funcionamiento. Si la humedad está ajustada de tal manera que se alcanza una humedad ambiente de aprox. el 35 %, es ideal para un secado rápido o en caso de una situación urgente en el modo de secado de la ropa. Este ajuste no se recomienda para el funcionamiento normal prolongado en entornos residenciales y de oficinas. Para dejar más humedad en el aire, pulse el botón de control de la humedad y establezca un porcentaje más alto (por ejemplo, 60-70 %).

Ajuste de la humedad	Uso
50-55 % HR	Configuración recomendada, ideal para uso doméstico y almacenamiento en seco.
60 % HR	Ideal para el confort personal y aplicaciones en las que el 50 % HR se considera demasiado seco.
70 % HR	Ideal para habitaciones vacías o cuando se requiere un funcionamiento económico sin necesidad de un secado de más del 70 % HR.

INDICACIONES Y OTRAS FUNCIONES

Luz indicadora del tanque lleno

La luz azul se iluminará y la unidad emitirá un pitido cuando el tanque esté listo para ser vaciado, cuando el tanque haya sido retirado o cuando no esté en la posición correcta. El interruptor de control de nivel de agua desconecta el deshumidificador cuando el tanque está lleno o cuando el tanque no está en la posición correcta. Vacíelo e insértelo de nuevo para volver a su funcionamiento.

Desescarche automático

La unidad se descongela automáticamente según lo programado cuando el sensor de bobina detecta una temperatura demasiado baja y el indicador de desescarche se enciende al mismo tiempo. Una vez finalizado el desescarche, el equipo vuelve al modo de funcionamiento anterior.

Control de higrostat y funcionamiento del ventilador/compresor

Si la humedad seleccionada es 2 % menor que el ajuste del higrostat seleccionado por el usuario, el compresor del deshumidificador se apagará automáticamente. Si la humedad es igual o superior a la humedad seleccionada por el usuario, el compresor se reiniciará después de un retardo de protección del compresor de 3 minutos.

Reinicio automático

Si la unidad se apaga inesperadamente debido a un apagón, se reiniciará automáticamente con la función previamente seleccionada cuando se restablezca la energía.

Alimentación

Si el aparato ha sido parado, debe quedar inactivo durante al menos 10 minutos para proteger el compresor. Una vez que haya transcurrido este tiempo, podrá volver a poner en funcionamiento el dispositivo. Cuando se reinicia la unidad, hay un retraso de 3 minutos antes de que el compresor arranque.

Autodiagnóstico

El deshumidificador es un dispositivo controlado por un micro-CPU con autodiagnóstico. Puede visualizar los códigos de error y protección en la pantalla LCD.

Drenaje del agua

Cuando el tanque de agua está lleno, la unidad se detiene automáticamente y la luz azul del indicador TANK FULL se enciende en el panel de control.

Nota: Vacíe el depósito de agua sólo cuando esté lleno o antes de mover o almacenar el aparato.

Hay dos maneras de drenar el agua recogida:

1 Utilice el tanque de agua:

- Cuando el tanque está lleno, la unidad se detiene automáticamente y el indicador TANK FULL parpadea.
- Saque el tanque lentamente. Sujete firmemente el tanque por el mango y tire de él con cuidado.
- Vacíe el depósito de agua y vuelva a introducirlo en el deshumidificador.
- Para que el deshumidificador vuelva a funcionar, el depósito debe estar bien encajado en su posición.
- El deshumidificador se vuelve a poner en marcha cuando el depósito está en la posición correcta.

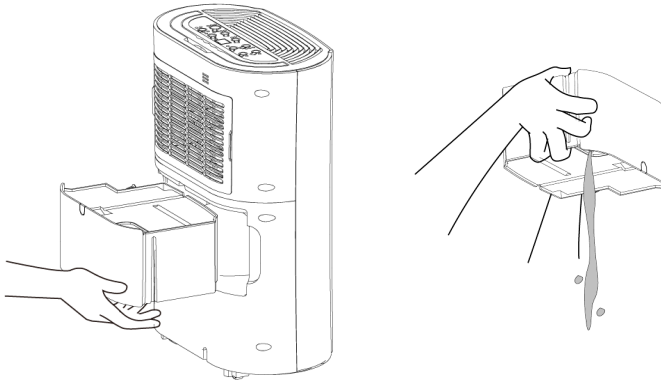

Nota: Cuando saque el tanque de agua, no toque ningún sensor o pieza que se encuentre detrás del tanque. Si lo hiciera podría dañar el producto. Empuje con cuidado el recipiente de agua dentro del aparato hasta que encaje. Si lo golpea contra algo o no lo empuja correctamente, puede causar un mal funcionamiento de la unidad. No retire ninguna pieza del depósito de agua o de la carcasa del depósito. El sensor de nivel de agua ya no detecta correctamente el nivel de agua y el agua puede salir del tanque de agua.

2 Drenaje de agua continuo:

Nota: La manguera de aguas residuales NO está incluida y debe adquirirse por separado.

- El agua puede ser automáticamente dirigida a un fregadero, a un recipiente más grande o a través de la pared a un desagüe externo mediante la conexión de una manguera de 10 mm de diámetro interior a la unidad (no suministrada).
- Inserte la manguera en el desagüe de la parte posterior de la unidad como se muestra.

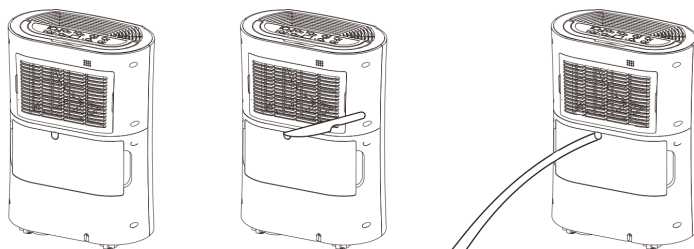

- Asegúrese de que la conexión entre la manguera y el desagüe esté bien apretada y que no haya fugas. A continuación, lleve la manguera a un punto de drenaje adecuado.
- Este dispositivo utiliza la gravedad para drenar el agua, por lo que el drenaje debe ser más bajo que el drenaje de agua del dispositivo. Inserte el tanque. Tenga cuidado de que la tubería de agua descienda hacia abajo y de drenar el agua uniformemente. No doble ni tuerza la manguera.

Nota: Si no está utilizando la función de drenaje continuo, retire la manguera de drenaje de la abertura de drenaje del aparato.

- El drenaje constante puede ser utilizado junto con una bomba de agua (por ejemplo, cuando se bombea desde un sótano) para transportar el agua hacia arriba.

LIMPIEZA Y MANTENIMIENTO

- Siempre desconecte el aparato de la toma de corriente y desenchúfelo antes de limpiarlo o repararlo.
- Si el deshumidificador no va a ser utilizado durante un largo periodo de tiempo, también es aconsejable retirar la clavija del enchufe.
- No utilice disolventes químicos (como benceno, alcohol o gasolina), ya que pueden dañar irreversiblemente la unidad.

Limpiar la rejilla y la carcasa

- Utilice agua y un detergente suave para limpiar los filtros de red lavables. No use blanqueador ni limpiadores abrasivos.
- No rocíe agua directamente sobre el aparato. En caso contrario, puede provocar una descarga eléctrica que puede causar el deterioro del aislamiento o la oxidación.
- Las rejillas de entrada y salida de aire se ensucian ligeramente, así que utilice un accesorio de vacío o un cepillo suave para la limpieza.
- Limpie la carcasa del deshumidificador con un paño suave y húmedo o con un paño de cocina.
- Retire el marco de ABS y saque los filtros del marco.
- Pase cuidadosamente la aspiradora por el filtro de carbón activo opcional cada 2 ó 3 semanas.
- Si el filtro de red está sucio, lávelo con agua tibia jabonosa y séquelo bien antes de volver a insertarlo en el aparato.
- Cuando la limpieza de los filtros haya terminado y los filtros se hayan secado, reemplácelos en el marco del filtro y vuelva a montar la unidad.

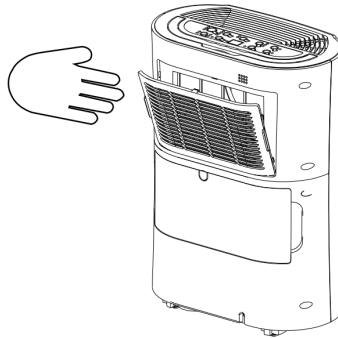
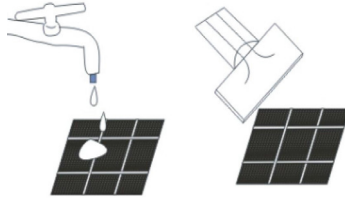

Nota: Aunque el filtro de carbón activado es opcional, el aparato nunca debe funcionar sin el desmantelamiento del marco del filtro.

Limpiar el tanque de agua

- Limpie el tanque de agua cada dos o tres semanas para evitar el desarrollo de moho, hongos y bacterias. Llene parcialmente el depósito con agua limpia y añada un poco de detergente suave. Gire un poco el líquido, vacíe el depósito y enjuáguelo.

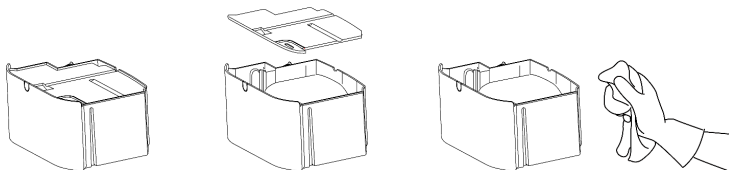

Nota: No utilice un lavavajillas para limpiar el tanque. Después de la limpieza y el secado, el tanque debe ser firmemente reinsertado en el deshumidificador. A continuación, puede poner en funcionamiento el aparato.

Mantenimiento después del uso

- Vacíe y limpie el tanque de agua.
- Limpie el aparato y los filtros como se describe anteriormente.
- Enrolle el cable de alimentación alrededor de la bandeja de cables especial en la parte posterior de la unidad.
- Cubra el dispositivo y guárdelo en un lugar seco.

PREGUNTAS FRECUENTES (FAQ)

1 ¿Por qué no parece que el deshumidificador extrae mucha agua cuando la temperatura es baja?

Se trata de un deshumidificador de compresor que funciona mejor a temperaturas superiores a 15 °C. Si la temperatura es baja y el aire es más seco que el ajuste del higrostat, la unidad no extraerá agua.

2 ¿Por qué no funciona el aparato o se detiene repentinamente?

El depósito de agua puede estar lleno o deslizado. Para solucionar el problema: Vacíe el depósito y vuelva a insertarlo cuidadosamente en el aparato. El aparato también puede funcionar en el modo de deshumidificación a baja temperatura ambiente. Compruebe si la temperatura ambiente es inferior a 5 °C. Si este es el caso, la unidad ya no funciona en modo de deshumidificación. (La unidad puede desescarcharse.) El rango de temperatura ambiente previsto está entre 5 °C y 35 °C con una humedad relativa en el rango de 30 % a 80 %. La máxima eficiencia del dispositivo es alcanzada entre 5 °C y 32 °C.

3 A veces sale aire frío y/o caliente por la rejilla de salida de aire, ¿por qué?

Cuando la unidad está en modo de deshumidificación, absorbe el aire húmedo de la habitación y lo enfría para reducir la humedad. El aire frío debe salir de la unidad durante el ciclo frío y el aire caliente y seco durante el ciclo caliente.

BÚSQUEDA DE ERRORES Y SOLUCIÓN DE PROBLEMAS

Problema	Posible causa	Solución de problema
Se genera aire caliente o frío.	Funcionamiento normal	Cuando la unidad está en modo de deshumidificación, absorbe el aire húmedo de la habitación y lo enfría para reducir la humedad.
El aparato no funciona.	¿Está la clavija correctamente insertada en el enchufe?	Inserte la clavija en el enchufe y encienda el interruptor.
	¿Es rojo el indicador de nivel del tanque?	El tanque está lleno, el flotador se ha movido o el tanque no ha sido insertado correctamente. Vacíe el depósito, compruebe el flotador y asegúrese de que el tanque está correctamente insertado en la unidad.
Las láminas delanteras no se abren.	El motor de láminas está bloqueado.	Compruebe si hay algo que esté bloqueando la rejilla. Trate de mover suavemente las láminas hacia arriba y hacia abajo mientras la unidad está apagada. Si esto no es posible, póngase en contacto con el servicio de atención al cliente.

Problema	Posible causa	Solución de problema
El deshumidificador no extrae agua.	¿Está el aparato ajustado a una humedad inferior a la de la habitación?	Ajuste la humedad en el higrostató por debajo de la humedad actual.
	¿Es la temperatura demasiado baja para una extracción eficiente del agua?	Aumente la temperatura en la habitación o cambie la posición del aparato.
	¿Está bloqueada alguna rejilla de entrada o salida? ¿Está el dispositivo demasiado cerca de la pared?	Si el dispositivo está bloqueado, límpielo de bloqueos y reinicie el dispositivo. Mantenga una distancia mínima de 20 cm entre el aparato y las paredes.
El flujo de aire parece ser demasiado débil.	¿Está sucio u obstruido el filtro?	Por favor, realice un mantenimiento regular de los filtros de acuerdo con las instrucciones de funcionamiento.
El dispositivo hace mucho ruido durante el funcionamiento.	¿El dispositivo se encuentra sobre una superficie irregular?	Coloque el aparato sobre una superficie nivelada y horizontal.
	¿Está obstruido el filtro?	Por favor, realice un mantenimiento regular de los filtros de acuerdo con las instrucciones de funcionamiento.
E3 o E4	Error del sensor de humedad	Utilice el dispositivo dentro del rango de humedad especificado. Desenchufe el aparato de la toma de corriente, déjelo reposar y vuelva a conectarlo. Si el error se repite, póngase en contacto con el servicio de atención al cliente.

Problema	Posible causa	Solución de problema
E1 o E2	Error del sensor de temperatura	Utilice el aparato dentro del rango de temperatura recomendado. Desenchufe el aparato de la toma de corriente, déjelo reposar y vuelva a conectarlo. Si el error se repite, póngase en contacto con el servicio de atención al cliente.
E5 o E6	Temperatura anormal o corriente del sensor de la bobina	Utilice el dispositivo dentro de los límites de humedad y temperatura indicados. Desenchufe el aparato de la toma de corriente, déjelo reposar y vuelva a conectarlo. Si el error se repite, póngase en contacto con el servicio de atención al cliente.
La luz de desescarche está encendida y la unidad se detiene regularmente.	El dispositivo se desescarcha.	Deje que el aparato se desescarche automáticamente. La protección se desactiva después de que el dispositivo se haya desescarchado. Aumente la temperatura en la habitación si esto se repite con demasiada frecuencia.
Se enciende la luz roja del indicador TANK FULL.	El tanque de agua está lleno.	El tanque está lleno o no está en la posición correcta. Vacíe el depósito y muévelo a la posición correcta.

Nota: Todas las demás averías deben ser comunicadas al servicio de atención al cliente. No realice ninguna reparación no autorizada.

RETIRADA DEL APARATO

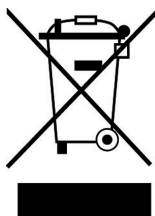

Si en su país existe una disposición legal relativa a la eliminación de aparatos eléctricos y electrónicos, este símbolo estampado en el producto o en el embalaje advierte que no debe eliminarse como residuo doméstico. En lugar de ello, debe depositarse en un punto de recogida de reciclaje de aparatos eléctricos y electrónicos. Una gestión adecuada de estos residuos previene consecuencias potencialmente negativas para el medio ambiente y la salud de las personas. Puede consultar más información sobre el reciclaje y la eliminación de este producto contactando con su administración local o con su servicio de recogida de residuos.

Chère cliente, cher client,

Toutes nos félicitations pour l'acquisition de ce nouvel appareil. Veuillez lire attentivement et respecter les instructions de ce mode d'emploi afin d'éviter d'éventuels dommages. Le fabricant ne saurait être tenu pour responsable des dommages dus au non-respect des consignes de sécurité et à la mauvaise utilisation de l'appareil. Scannez le QR-Code pour accéder à la dernière version du mode d'emploi et à d'autres informations concernant le produit.



SOMMAIRE

Fiche technique 66
Consignes de sécurité 67
Aperçu du produit 68
Installation 69
Mise en marche 70
Panneau de commande et touches 71
Utilisation et fonctions 71
Démarrage rapide 74
Indicateurs et autres fonctions 76
Nettoyage et maintenance 79
Questions fréquemment posées (FAQ) 80
Identification et résolution des problèmes 81
Informations sur le recyclage 84

FABRICANT ET IMPORTATEUR (UK)

Fabricant :

Chal-Tec GmbH, Wallstraße 16, 10179 Berlin, Allemagne.

Importateur pour la Grande Bretagne :

Berlin Brands Group UK Limited
PO Box 42
272 Kensington High Street
London, W8 6ND
United Kingdom

FICHE TECHNIQUE

Numéro d'article	10045548, 10046324
Alimentation électrique	220-240 V ~ 50 Hz

Efficacité de déshumidification	10 l/jour (30 °C, 80 % HR)
Puissance Max consommée	265 W
Puissance nominale d'entrée	165 W
Capacité du réservoir	2,5 l
Volume d'air	135 m ³ /h
Niveau sonore	37 dB(A)
Réfrigérant	R290/50g
Poids net	10 kg
Dépression	0,7 MPa
Pression de refoulement	3,2 MPa

CONSIGNES DE SÉCURITÉ

- Lisez attentivement toutes les instructions avant utilisation et conservez les instructions pour référence ultérieure.
- Ne plongez jamais l'appareil dans de l'eau ou d'autres liquides.
- Placez l'appareil sur une surface plane et stable pour éviter les bruits et les vibrations.
- Les réparations ne doivent être effectuées que par du personnel qualifié et sont nécessaires si l'appareil a été endommagé, si le câble d'alimentation ou la fiche a été endommagé, si des liquides ont été renversés sur l'appareil ou s'il a été exposé à l'eau ou à l'humidité.
- Débranchez l'appareil avant de le déplacer ou de le nettoyer.
- Ne connectez l'appareil qu'aux prises correspondant à la tension de l'appareil.
- Connectez l'appareil uniquement à des prises séparées auxquelles aucun autre appareil ménager n'est connecté.
- L'appareil n'est pas conçu pour un usage commercial, mais uniquement pour un usage domestique et similaire.
- N'utilisez pas l'appareil à proximité de substances inflammables ou explosives.
- Si le déshumidificateur est utilisé dans une pièce équipée d'appareils au gaz, la pièce doit être régulièrement et correctement ventilée.
- Si vous ne comptez pas utiliser l'appareil pendant une période prolongée, utilisez la fonction de séchage interne. Cela empêchera la formation de moisissures et de mauvaises odeurs.
- Ne placez aucun objet sur l'appareil.
- Ne séchez pas d'objets sur l'appareil et n'accrochez pas de rideaux devant lui, sinon l'appareil pourrait surchauffer.
- Le tuyau de vidange ne doit pas être installé à l'extérieur en cas de basse température.
- Pour éviter tout débordement, vidangez le réservoir d'eau avant de déplacer l'appareil.
- Si le cordon d'alimentation ou la fiche est endommagé, il doit être remplacé par le fabricant, un spécialiste agréé ou une personne de qualification équivalente.
- Si vous remarquez de la fumée au démarrage, débranchez immédiatement l'appareil et contactez un spécialiste.
- Gardez une distance minimale de 20 cm par rapport aux autres objets ou aux murs situés autour de l'appareil.
- Les enfants de 8 ans et plus, handicapés physiques et psychiques, ne sont autorisés à utiliser l'appareil que s'ils ont été parfaitement familiarisés à l'avance avec les fonctions et les consignes de sécurité par une personne responsable. Les enfants sont autorisés à nettoyer l'appareil sous surveillance uniquement.

APERÇU DU PRODUIT

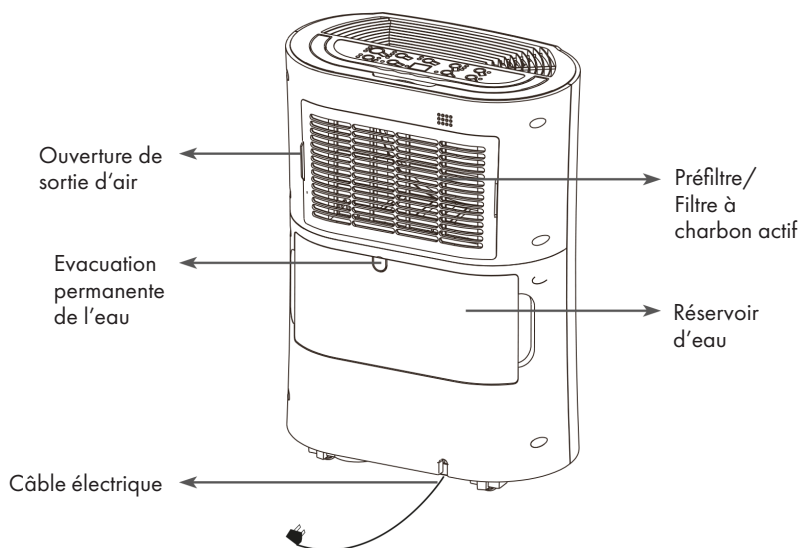
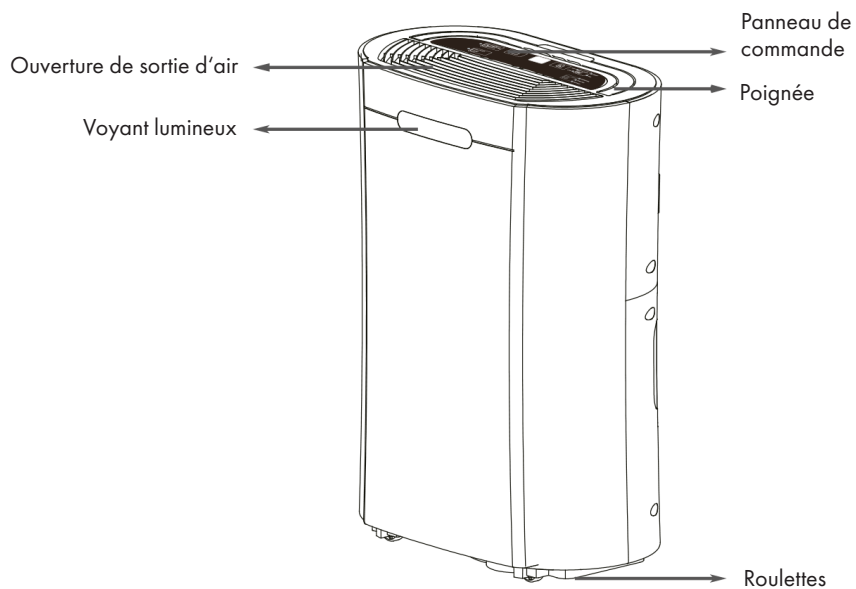

Accessoire en option

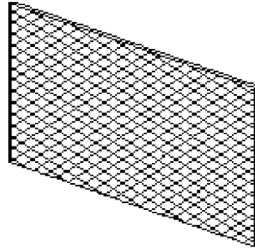

Filtre à charbon actif

INSTALLATION

Positionnement du déshumidificateur

- Un déshumidificateur mal placé aura peu d'effet. Lors de l'installation du déshumidificateur, assurez-vous que la circulation d'air n'est pas limitée autour de l'appareil.
- Laissez au moins 20 cm d'espace autour de l'appareil.
- Ce déshumidificateur est uniquement destiné à un usage résidentiel et aux petits bureaux et n'est pas destiné à un usage commercial ou industriel.
- Le déshumidificateur sera le plus efficace s'il est utilisé dans un espace fermé. Fermez toutes les portes et fenêtres et n'utilisez pas l'appareil à l'extérieur.
- Le déshumidificateur protège votre pièce des effets nocifs d'une humidité excessive lorsqu'il est allumé. L'excès d'humidité est réparti dans toute la maison. Pour cette raison, l'appareil doit être placé dans un endroit central et bien agencé pour pouvoir aspirer l'air humide de toute la maison. Un couloir ou un palier chaud est un endroit approprié pour votre déshumidificateur. Si possible, laissez les portes intérieures ouvertes pour permettre la circulation de l'air.
- Si vous avez un problème d'humidité dans une zone particulière, vous pouvez commencer à placer le déshumidificateur à cet endroit et le placer plus tard dans un endroit plus central.
- Pour une utilisation optimale, faites fonctionner votre déshumidificateur avec portes et fenêtres extérieures fermées. Veuillez noter que l'appareil ne doit pas être installé à proximité immédiate d'un radiateur ou de toute autre source de chaleur.

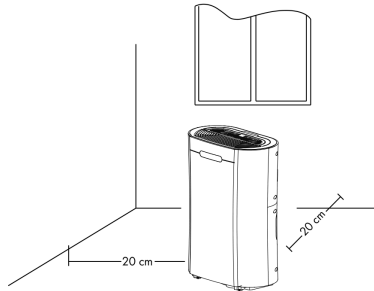

- Lors de l'installation du déshumidificateur, assurez-vous qu'aucun obstacle ne gêne la circulation de l'air autour de l'appareil. Placez le déshumidificateur sur une surface plane et sèche.
- Le déshumidificateur est compact et léger. Les roulettes sur la face inférieure de l'appareil facilitent le transport d'une pièce à l'autre.

Remarque : Ne passez pas avec les roulettes sur des tapis ou des surfaces inégales, et ne déplacez pas l'appareil avec de l'eau dans le réservoir, car il pourrait basculer et renverser de l'eau.

MISE EN MARCHÉ

- Videz l'eau du réservoir avant d'utiliser le déshumidificateur.
- Pour économiser de l'énergie, n'ouvrez aucune fenêtre ni aucune porte lorsque l'appareil est en marche.
- Placez l'appareil sur une surface dure et plane.
- La première fois, faites fonctionner le déshumidificateur en continu pendant 24 heures.
- Le déshumidificateur utilise la technologie du compresseur pour extraire l'eau de l'environnement et convient parfaitement aux espaces de vie ou de bureau normaux qui sont chauffés en hiver avec des températures supérieures à 12-15 °C. Le déshumidificateur dispose d'un humidistat intelligent réglable entre 40-80 % HR par incréments de 5 %, de sorte que votre pièce ne soit pas trop sèche et que vous ne gaspilliez pas d'énergie.

Comment abaisser le niveau sonore :

- Placez un morceau de tapis ou de tapis en caoutchouc sous le déshumidificateur pour réduire les vibrations lorsque l'appareil est en marche.

PANNEAU DE COMMANDE ET TOUCHES

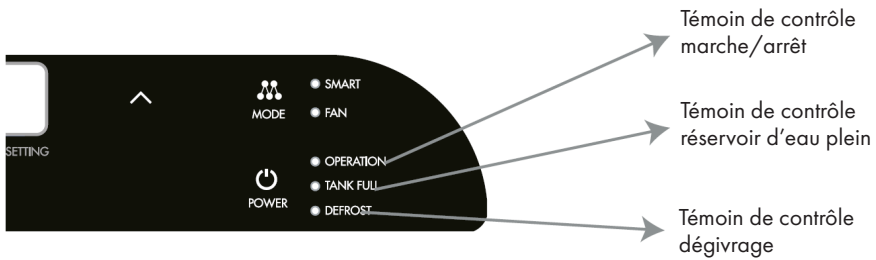
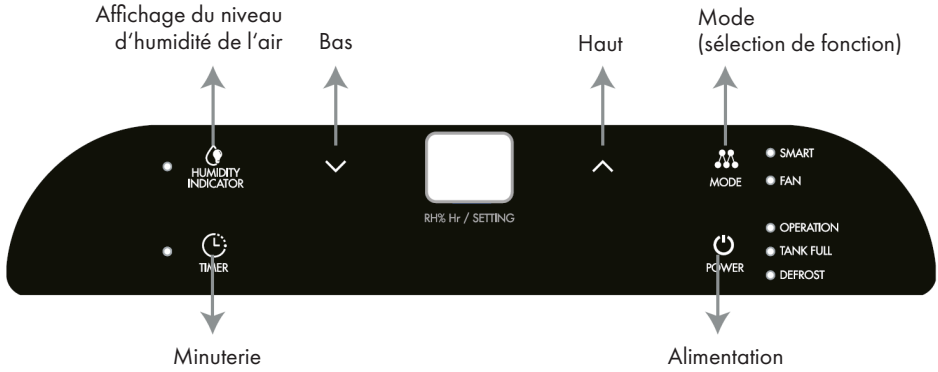

UTILISATION ET FONCTIONS



POWER

POWER

Démarre et arrête l'appareil.



MODE

MODE

Utilisez le bouton MODE pour sélectionner les fonctions de l'appareil : «SMART» et «FAN». L'appareil passera en mode «SMART» la première fois qu'il sera allumé et restera dans ce mode jusqu'à ce qu'un autre programme soit sélectionné.

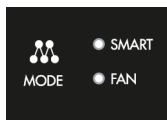

FAN (mode ventilation)

Appuyez sur le bouton MODE pour sélectionner «FAN», le témoin «FAN» s'allume. Dans ce mode, seul le ventilateur fonctionne et aucune humidité n'est aspirée.

Régulation de l'humidité de l'air (indicateur de l'humidité de l'air)

Démarrez l'appareil, l'indicateur d'humidité s'allume automatiquement. La couleur du voyant change en fonction de la condition d'humidité (HR = humidité relative) :

- La lumière rouge signifie une humidité élevée, HR > 80 %
- La lumière verte signifie confortable $80\% \geq HR \geq 60\%$
- Bleu signifie sec, HR < 60 %

Appuyez sur le bouton de régulation de l'humidité pour allumer et éteindre le voyant.

Remarque : Cela peut prendre environ 2 minutes pour que la lumière change de couleur. Par exemple, si l'humidité chute à 55 %, cela peut prendre 2 minutes pour que l'indicateur passe à la lumière bleue.

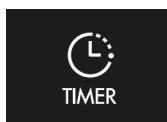
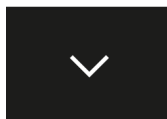
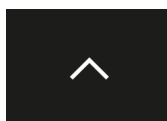

HAUT/BAS : réglage de l'humidité

Appuyez sur les boutons HAUT et BAS pour sélectionner l'humidité relative souhaitée, la valeur par défaut étant 55 % HR.

Si vous sélectionnez 35 %, le compresseur ne s'arrête que lorsque le réservoir d'eau est plein.

TIMER

Appuyez sur la touche TIMER pour régler la minuterie.

L'indicateur TIMER s'allume pendant la programmation de la minuterie. Avant de la régler, assurez-vous que la fonction de minuterie n'est pas activée (le voyant doit être éteint). Les programmes de minuterie suivants sont disponibles :

- Fonction démarrage différé (l'appareil est en mode veille). Les touches HAUT et BAS permettent de définir l'intervalle de temps (1 à 24 heures).
- Fonction d'arrêt différé (pendant que l'appareil est en marche). L'appareil s'arrête dès que l'heure pré-réglée est atteinte.

DEFROST

DEFROST (dégivrage intelligent)

L'appareil se dégivre automatiquement par programmation dès que le capteur de la bobine détecte une température trop basse et que l'indicateur de dégivrage s'allume en même temps. Lorsque le dégivrage est terminé, l'appareil retourne au mode de fonctionnement précédent.

TANK FULL

TANK FULL (réservoir plein)

Lorsque le réservoir d'eau est plein, le témoin s'allume et clignote.



Filter à charbon en option (fonction de nettoyage de l'air)

Retirez le filtre à charbon du sac et placez-le sur le filtre. Il est recommandé de passer l'aspirateur sur le filtre à charbon toutes les 2-3 semaines et de le changer tous les 3 à 6 mois pour garder la pièce fraîche et sans odeur.

Affichage du niveau d'humidité et affichage de la minuterie à deux chiffres







L'affichage LED remplit les fonctions suivantes :

- 1 Lorsque l'appareil est connecté, il affiche l'humidité de l'air ambiant.
- 2 Lorsque le niveau d'humidité a été sélectionné, l'humidité définie est affichée.
- 3 Si le minuteur de démarrage / arrêt a été programmé, il affiche l'heure réglée.



Remarque : Si l'humidité dépasse les paramètres de fonctionnement normaux, «LO» / «HI» s'affiche. Si l'humidité ambiante est inférieure à 20 %, «LO» est affiché. Si l'humidité est supérieure à 90 %, «HI» est affiché.

DÉMARRAGE RAPIDE

	<p>Appuyez sur le bouton POWER pour allumer et éteindre le déshumidificateur.</p>
	<p>Appuyez sur la touche TIMER, puis utilisez les touches UP et DOWN pour régler la minuterie (1 à 24 heures, démarrage / arrêt de la minuterie).</p>
 	<p>En mode de fonctionnement, le nombre défini correspond au nombre d'heures de fonctionnement de l'appareil avant sa mise hors tension. Cela reste inchangé que l'appareil passe en mode dégivrage ou que le réservoir soit vidé et remplacé.</p> <p>En mode veille, le nombre défini représente la durée en heures après laquelle l'appareil démarre. Pour annuler le mode de démarrage / arrêt, appuyez à nouveau sur le bouton TIMER.</p>
  	<p>Le mode SMART a été conçu pour un confort maximum, avec une humidité idéale dans la maison à 50-55 % HR en permanence, et en même temps vous économisez du courant. C'est le mode par défaut et recommandé pour la plupart des utilisateurs.</p> <p>Lorsque l'appareil affiche l'humidité relative actuelle, utilisez les touches HAUT ou BAS pour sélectionner l'humidité relative souhaitée. Sélectionnez l'humidité. L'humidité peut être ajusté par incréments de 5 % dans une plage de 35 % HR à 80 % HR.</p>
	<ul style="list-style-type: none"> • Lorsque vous avez fini de régler l'humidité, l'appareil se règle en fonction de l'humidité définie. Lorsque l'humidité se rapproche de celle définie par l'utilisateur (humidité inférieure de 2 % à celle définie par l'utilisateur), le compresseur s'arrête et le ventilateur continue de fonctionner pendant cinq minutes, puis s'arrête également. L'affichage reste activé. • Faites fonctionner l'appareil avec un ventilateur pendant 30 minutes. Le ventilateur est activé pour tester l'humidité actuelle. Lorsque la valeur définie est atteinte, le compresseur démarre. Si l'humidité actuelle ne peut pas atteindre la valeur définie, le ventilateur s'arrête au bout de 5 minutes et à nouveau éteint, cet état est maintenu pendant 30 minutes, circulation comprise.

Pour fonctionner en **mode lessive** avec de l'air plus sec pour le séchage du linge, appuyez sur le bouton MODE et utilisez les boutons HAUT et BAS pour définir un pourcentage inférieur (par exemple, 35-45 %).

- Alors que le déshumidificateur fonctionne en continu avec un maximum d'aspiration d'eau jusqu'à ce que le réservoir soit plein, réglez l'humidité sur 35-50 % HR. 35 % est très sec et l'appareil fonctionne jusqu'à ce que le réservoir d'eau soit plein, car une humidité relative de 35 % est difficilement réalisable.
- En mode de lessive, réglez le ventilateur à un niveau élevé et réglez les événements sur panoramique ou à 45 degrés pour diriger le flux d'air vers les vêtements ou le sèche-linge. Ne pas suspendre le vêtement directement sur les événements du déshumidificateur. Assurez-vous que le flux d'air chaud n'est pas bloqué et placez le linge à une distance de 1,5 m du déshumidificateur.

Remarque : En mode SMART, l'humidité est réglée à 35 % avec les touches HAUT et BAS, la machine fonctionne en mode de séchage du linge et a travaillé en déshumidification. Même si l'humidité est inférieure à 35 %, le compresseur ne s'arrêtera pas. Étant donné que le déshumidificateur est prévu pour le séchage du linge et à d'autres utilisations, si un tuyau de drainage permanent est installé, l'appareil n'interrompt pas son fonctionnement. Si l'humidité est réglée à un niveau d'environ 35 %, elle convient bien pour un séchage rapide ou en cas d'urgence en mode de séchage du linge. Pour un fonctionnement normal plus long dans les zones résidentielles et de bureau, ce réglage n'est pas recommandé. Pour garder plus d'humidité dans l'air, appuyez sur le bouton de contrôle de l'humidité et définissez un pourcentage plus élevé (par ex 60-70 %).

Réglage de l'humidité de l'air	Utilisation
50-55 % HR	Réglage recommandé, idéal pour un usage domestique et le stockage à sec.
60 % HR	Idéal pour le confort personnel et les applications où 50 % HR trop sec.
70 % HR	Idéal pour les pièces vides ou lorsque le fonctionnement économique est requis sans qu'un séchage supérieur à 70 % HR soit nécessaire.

INDICATEURS ET AUTRES FONCTIONS

Témoin de réservoir plein

Le voyant bleue s'allume et l'appareil émet un signal sonore lorsque le réservoir doit être vidé, s'il a été retiré ou s'il n'est pas bien installé.

L'interrupteur de contrôle du niveau d'eau éteint le déshumidificateur lorsque le réservoir est plein ou lorsque le réservoir n'a pas été correctement positionné. Videz le réservoir et appuyez sur l'interrupteur pour reprendre le fonctionnement.

Dégivrage automatique

L'appareil est programmé pour se dégivrer automatiquement dès que le capteur de la bobine détecte une température trop basse. L'indicateur de dégivrage s'allume en même temps. Lorsque le dégivrage est terminé, l'appareil retourne au mode de fonctionnement précédent.

Contrôle de l'hygrostat et fonctionnement du ventilateur / compresseur

Si le taux d'humidité sélectionné est inférieur de 2 % à celui de l'hygrostat sélectionné par l'utilisateur, le compresseur du déshumidificateur s'éteint automatiquement.

Si l'humidité est égale ou supérieure à l'humidité sélectionnée par l'utilisateur, le compresseur redémarre après un délai de protection du compresseur de 3 minutes.

Auto-Restart

Si l'appareil s'arrête de manière inattendue suite à une panne de courant, il redémarrera automatiquement avec la fonction précédemment sélectionnée lors du rétablissement de l'alimentation.

Power

Si l'appareil s'est arrêté, laissez-le reposer pendant au moins 10 minutes pour protéger le compresseur. Après cette période, vous pouvez remettre l'appareil en service.

Lorsque l'appareil redémarre, un délai de 3 minutes est respecté avant le redémarrage du compresseur.

Auto diagnostic

Le déshumidificateur est un appareil contrôlé par micro-CPU avec autodiagnostic. Vous pouvez afficher les codes d'erreur et de protection sur l'écran LCD.

Evacuation de l'eau

Lorsque le réservoir d'eau est plein, l'appareil s'arrête automatiquement et l'indicateur bleue RÉSERVOIR PLEIN s'allume sur le panneau de commande.

Remarque : Ne videz le réservoir d'eau que lorsqu'il est plein ou avant de déplacer ou de stocker l'appareil.

Il y a deux possibilités pour évacuer l'eau collectée :

1 Utilisez le réservoir d'eau :

- Lorsque le réservoir est plein, l'appareil s'arrête automatiquement et l'indicateur RESERVOIR PLEIN clignote.
- Tirez le réservoir lentement. Tenez le réservoir fermement par la poignée et retirez-le doucement.
- Videz le réservoir d'eau et replacez-le dans le déshumidificateur.
- Pour que le déshumidificateur soit à nouveau opérationnel, le réservoir doit être bien en place.
- Le déshumidificateur redémarre lorsque le réservoir est correctement positionné.

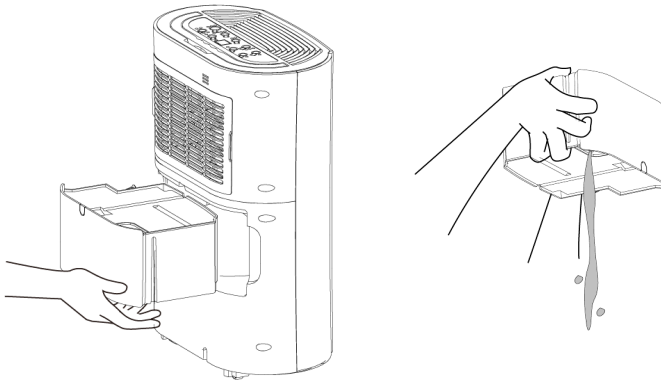

Remarque : Lorsque vous retirez le réservoir d'eau, ne touchez aucun capteur ni aucune pièce situés derrière le conteneur. Cela pourrait endommager le produit. Poussez délicatement le réservoir d'eau dans l'appareil aussi loin que possible. Si vous le cognez ou ne le poussez pas correctement, cela peut entraîner un dysfonctionnement de l'appareil. Ne retirez aucune pièce du réservoir d'eau ou du boîtier du réservoir. Le capteur de remplissage d'eau ne détecterait plus le niveau d'eau correctement et l'eau pourrait fuir du réservoir.

2 Evacuation continue de l'eau :

Remarque : le tuyau d'évacuation n'est PAS fourni et doit être acheté séparément.

- L'eau peut être automatiquement conduite vers un évier, un conteneur plus grand ou à travers le mur vers un drain externe en fixant un tuyau de 10 mm de diamètre monté sur l'appareil (non inclus)
- Insérez le tuyau dans l'évacuation à l'arrière de l'appareil, comme indiqué.

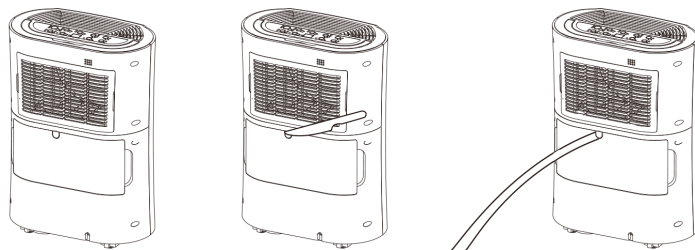

- Assurez-vous que la connexion entre le tuyau et le drain est serrée et qu'elle ne fuit pas. Ensuite, dirigez le tuyau vers un point de drainage approprié.
- Cet appareil utilise la gravité pour drainer l'eau. Par conséquent, le drain doit être plus bas que l'évacuation de l'eau de l'appareil. Insérez le réservoir. Assurez-vous de diriger le tuyau d'eau vers le bas et d'évacuer l'eau uniformément. Ne pas pincer ou plier le tuyau.

Remarque : Si vous n'utilisez pas la fonction de vidange continue, retirez le tuyau de vidange de l'orifice de vidange de l'appareil.

- La vidange permanente peut être utilisée avec une pompe à eau (p.ex. lors du pompage d'une cave) pour refouler l'eau vers le haut.

NETTOYAGE ET MAINTENANCE

- Eteignez toujours l'appareil et débranchez le cordon d'alimentation avant de le nettoyer ou de le réparer.
- Si le déshumidificateur n'est pas utilisé pendant une longue période, il est également recommandé de le débrancher de la prise.
- N'utilisez pas de solvants chimiques (tels que le benzène, l'alcool ou l'essence) car ils pourraient endommager de manière irréversible l'appareil.

Nettoyage de la grille et du boîtier de l'appareil

- Utilisez de l'eau et un détergent doux pour nettoyer les filtres en filet lavables. N'utilisez pas d'agent de blanchiment ou d'agents de récurage.
- Ne pulvérisez pas d'eau directement sur l'appareil. Sinon, un choc électrique peut se produire et entraîner une détérioration de l'isolation ou de la rouille.
- Les grilles d'entrée et de sortie d'air s'encrassent facilement, utilisez donc un accessoire sous vide ou une brosse souple pour le nettoyage.
- Essuyez le boîtier du déshumidificateur avec un chiffon doux et humide ou un torchon.

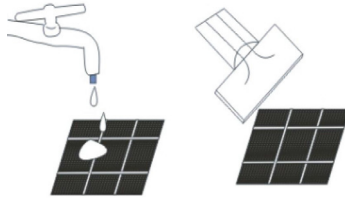

- Retirez le cadre ABS et retirez les filtres du cadre.
- Aspirez soigneusement le filtre à charbon actif en option environ toutes les 2-3 semaines.
- Si le filtre en filet est sale, lavez-le à l'eau chaude savonneuse et séchez-le complètement avant de le réinstaller.
- Lorsque les filtres ont été nettoyés et qu'ils sont secs, replacez-les dans le cadre du filtre et remontez l'appareil.

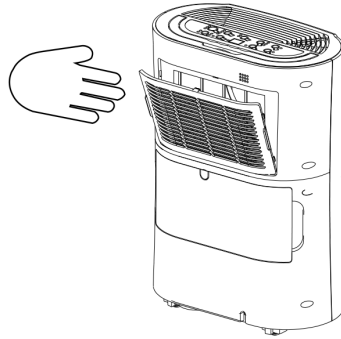

Remarque : Même si le filtre à charbon actif est optionnel, l'appareil ne doit jamais être utilisé sans démonter le cadre du filtre.

Nettoyage du réservoir d'eau

- Nettoyez le réservoir d'eau toutes les quelques semaines pour éviter la prolifération de moisissures, d'oïdium et de bactéries. Remplissez partiellement le réservoir avec de l'eau propre et ajoutez un peu de détergent doux. Remuez un peu le liquide, puis videz le réservoir et rincez-le.

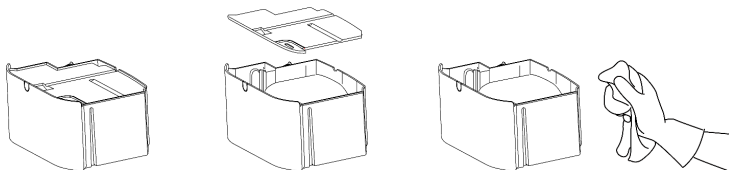

Remarque : Ne nettoyez pas le réservoir au lave-vaisselle. Après le nettoyage et le séchage, le réservoir doit être réinséré fermement dans le déshumidificateur. Ensuite, vous pouvez recommencer à utiliser l'appareil.

Maintenance après utilisation

- Videz et nettoyez le réservoir d'eau.
- Nettoyez l'appareil et les filtres comme décrit ci-dessus.
- Enroulez le cordon d'alimentation autour du support spécial situé à l'arrière de l'appareil.
- Couvrez l'appareil et stockez-le dans un endroit sec.

QUESTIONS FRÉQUEMMENT POSÉES (FAQ)

1 Pourquoi le déshumidificateur ne semble-t-il pas extraire beaucoup d'eau lorsque la température est basse ?

C'est un déshumidificateur à compresseur qui fonctionne le mieux à des températures supérieures à 15 °C. Si la température est basse et que l'air est plus sec que le réglage de l'hygrostat, l'appareil n'aspire pas d'eau.

2 Pourquoi l'appareil ne fonctionne pas ou s'arrête brusquement ?

Le réservoir d'eau peut être plein ou mal réinstallé. Remède : videz le réservoir et insérez-le soigneusement dans l'appareil. L'appareil peut également fonctionner en mode de déshumidification et être utilisé à basse température ambiante. Vérifiez si la température ambiante est inférieure à 5 °C. Si tel est le cas, l'appareil ne fonctionne plus en mode de déshumidification n'est plus. (L'appareil peut dégivrer.) La plage de température ambiante prévue est comprise entre 5 °C et 35 °C avec une humidité relative comprise entre 30 % et 80 %. L'efficacité maximale de l'appareil est comprise entre 5 °C et 32 °C.

3 Parfois de l'air froid ou chaud s'échappe de la grille de sortie d'air, pourquoi ?

Lorsque l'appareil est en mode déshumidification, il capte l'humidité de la pièce et la gèle pour réduire l'humidité. L'air froid doit sortir de l'appareil pendant le cycle froid, tandis que l'air chaud et sec doit entrer pendant le cycle de chauffage.

IDENTIFICATION ET RÉOLUTION DES PROBLÈMES

Problème	Cause possible	Solution
De l'air chaud ou froid est produit.	Fonctionnement normal	Lorsque l'appareil est en mode déshumidification, il capte l'air humide de la pièce et le gèle pour réduire l'humidité.
L'appareil ne fonctionne pas.	La fiche est-elle bien branchée dans la prise ?	Branchez la fiche dans la prise et allumez l'interrupteur.
	L'indicateur de niveau du réservoir est-il rouge ?	Le réservoir est plein, le flotteur a été déplacé ou le réservoir n'a pas été inséré correctement. Videz le réservoir, vérifiez le flotteur et assurez-vous que le réservoir est correctement inséré dans l'appareil.
Les lamelles frontales ne s'ouvrent pas.	Le moteur des lamelles est bloqué.	Vérifiez si quelque chose bloque la grille. Essayez de déplacer les lames doucement vers le haut et le bas lorsque l'appareil est hors tension. Si cela ne fonctionne pas, veuillez contacter le service clientèle.

Problème	Cause possible	Solution
Le déshumidificateur n'extrait pas d'eau.	L'appareil est-il réglé sur une humidité plus faible que celle de la pièce ?	Régler un taux d'humidité inférieure à celui de la pièce.
	La température est-elle trop basse pour une extraction efficace de l'eau ?	Augmentez la température dans la pièce ou repositionnez l'appareil.
	Une grille d'admission ou une évacuation est-elle bouchée ? L'appareil est-il trop proche du mur ?	Si l'appareil est bouché, libérez-le des blocages et redémarrez l'appareil. Gardez une distance d'au moins 20 cm entre l'appareil et les murs.
Le débit d'air semble trop faible.	Le filtre est-il encrassé ou bouché ?	Veillez entretenir les filtres régulièrement conformément au mode d'emploi.
L'appareil fait beaucoup de bruit en fonctionnement.	L'appareil se trouve-t-il sur une surface inégale ?	Veillez placer l'appareil sur une surface plane et horizontale.
	Le filtre est-il bouché ?	Veillez entretenir les filtres régulièrement conformément au mode d'emploi.
E3 ou E4	Défaut du capteur d'humidité	Utilisez l'appareil dans la plage d'humidité prescrite. Débranchez l'appareil de la prise secteur, laissez-le reposer et branchez-le à nouveau. Si l'erreur persiste, contactez le service clientèle.
E1 ou E2	Erreur de capteur de température	Utilisez l'appareil dans la plage d'humidité prescrite. Débranchez l'appareil de la prise secteur, laissez-le reposer et branchez-le à nouveau. Si l'erreur persiste, contactez le service clientèle.

Problème	Cause possible	Solution
E5 ou E6	Température anormale ou courant du capteur de bobine	Utilisez l'appareil dans la plage d'humidité prescrite. Débranchez l'appareil de la prise secteur, laissez-le reposer et branchez-le à nouveau. Si l'erreur persiste, contactez le service clientèle.
Le voyant de dégivrage est allumé et l'appareil s'arrête régulièrement.	L'appareil dégivre.	Laissez l'appareil dégivrer automatiquement. La protection s'annule après le dégivrage de l'appareil. Augmentez la température dans la pièce si cela se produit trop souvent.
Le voyant rouge de l'indicateur RESERVOIR PLEIN s'allume.	Le réservoir d'eau est plein.	Le réservoir est plein ou mal placé. Videz le réservoir et remettez-le dans la bonne position.

Remarque : Tous les autres défauts doivent être signalés au service clientèle. Ne pas effectuer de réparations non autorisées.

INFORMATIONS SUR LE RECYCLAGE



S'il existe une réglementation pour l'élimination ou le recyclage des appareils électriques et électroniques dans votre pays, ce symbole sur le produit ou sur l'emballage indique que cet appareil ne doit pas être jeté avec les ordures ménagères. Vous devez le déposer dans un point de collecte pour le recyclage des équipements électriques et électroniques. La mise au rebut conforme aux règles protège l'environnement et la santé de vos semblables des conséquences négatives. Pour plus d'informations sur le recyclage et l'élimination de ce produit, veuillez contacter votre autorité locale ou votre service de recyclage des déchets ménagers.

Gentile cliente,

La ringraziamo per aver acquistato il dispositivo. La preghiamo di leggere attentamente le seguenti istruzioni per l'uso e di seguirle per evitare possibili danni tecnici. Non ci assumiamo alcuna responsabilità per danni scaturiti da una mancata osservazione delle avvertenze di sicurezza e da un uso improprio del dispositivo. Scansionare il codice QR seguente, per accedere al manuale d'uso più attuale e per ricevere informazioni sul prodotto.



INDICE

Dati tecnici	86
Avvertenze di sicurezza	87
Descrizione del dispositivo	88
Installazione	89
Messa in funzione	90
Pannello di controllo e tasti	91
Utilizzo e funzioni	91
Avvio rapido	94
Indicazioni e ulteriori funzioni	96
Pulizia e manutenzione	99
Domande frequenti (FAQ)	100
Ricerca e correzione degli errori	101
Smaltimento	104

PRODUTTORE E IMPORTATORE (UK)

Produttore:

Chal-Tec GmbH, Wallstraße 16, 10179 Berlino, Germania.

Importatore per la Gran Bretagna:

Berlin Brands Group UK Limited
PO Box 42
272 Kensington High Street
London, W8 6ND
United Kingdom

DATI TECNICI

Numero articolo	10045548, 10046324
Alimentazione	220-240 V ~ 50 Hz

Potenza deumidificante	10 l/giorno (30 °C, 80 % UR)
Massima potenza assorbita	265 W
Potenza di entrata nominale	165 W
Contenuto del serbatoio	2,5 l
Volumi d'aria	135 m ³ /h
Rumorosità	37 dB(A)
Refrigerante	R290/50g
Peso netto	10 kg
Potenza aspirante	0,7 MPa
Potenza di mandata	3,2 MPa

AVVERTENZE DI SICUREZZA

- Leggere attentamente tutte le avvertenze prima dell'utilizzo e conservare il manuale per future consultazioni.
- Non immergere mai il dispositivo in acqua o altri liquidi.
- Posizionare il dispositivo su un fondo piano e stabile, in modo da evitare rumori forti e vibrazioni.
- Eventuali riparazioni devono essere realizzate da personale tecnico specializzato e sono necessarie se il dispositivo è stato danneggiato, se cavo di alimentazione o spina sono danneggiati, se sono stati versati liquidi o sono caduti oggetti sopra al dispositivo, se è stato esposto a umido o bagnato, se è stato fatto cadere o se non funziona correttamente.
- Staccare la spina dalla presa elettrica prima di pulire o spostare il dispositivo.
- Collegare il dispositivo solo a prese elettriche con tensione corrispondente a quella del dispositivo.
- Collegare il dispositivo solo a prese elettriche separate, a cui non sono collegati altri elettrodomestici.
- Questo dispositivo non è adatto a usi commerciali, ma solo casalingo e in ambienti simili.
- Non utilizzare il dispositivo vicino a materiali infiammabili o esplosivi.
- Se il deumidificatore viene utilizzato in locali in cui sono presenti dispositivi alimentati a gas, il locale deve essere garantita una ventilazione regolare e sufficiente.
- Se il dispositivo non viene utilizzato per periodi prolungati, utilizzare la funzione di asciugatura interna. In questo modo si evita la formazione di muffa e di cattivi odori.
- Non poggiare oggetti sopra al dispositivo.
- Non asciugare oggetti sopra al dispositivo e non appendere tende davanti a esso per evitare che si surriscaldi.
- Il tubo di scarico non deve essere installato all'aperto in caso di basse temperature.
- Per evitare il traboccamento, svuotare il serbatoio prima di spostare il dispositivo.
- Se spina o cavo di alimentazione sono danneggiati, devono essere sostituiti dal produttore, da un'azienda tecnica autorizzata o da una persona con qualifica equivalente.
- Se dopo l'avvio si nota del fumo, staccare subito la spina e contattare un'azienda tecnica.
- Lasciare almeno 20 cm di spazio tra il dispositivo e altri oggetti o pareti.
- Bambini a partire da 8 anni e persone con limitate capacità fisiche e psichiche possono utilizzare il dispositivo solo se sono stati istruiti in modo esaustivo da una persona responsabile del loro controllo sulle funzioni e le procedure di sicurezza. I bambini possono pulire il dispositivo solo con il dovuto controllo.

DESCRIZIONE DEL DISPOSITIVO

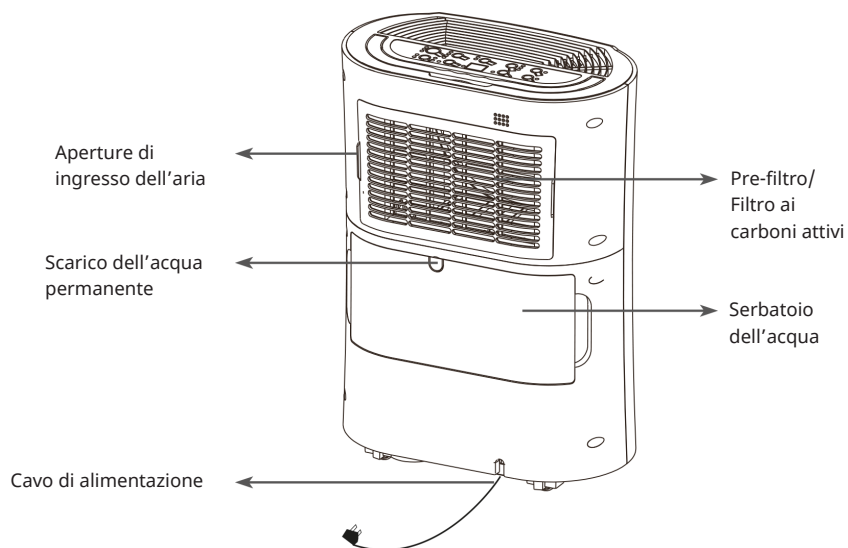
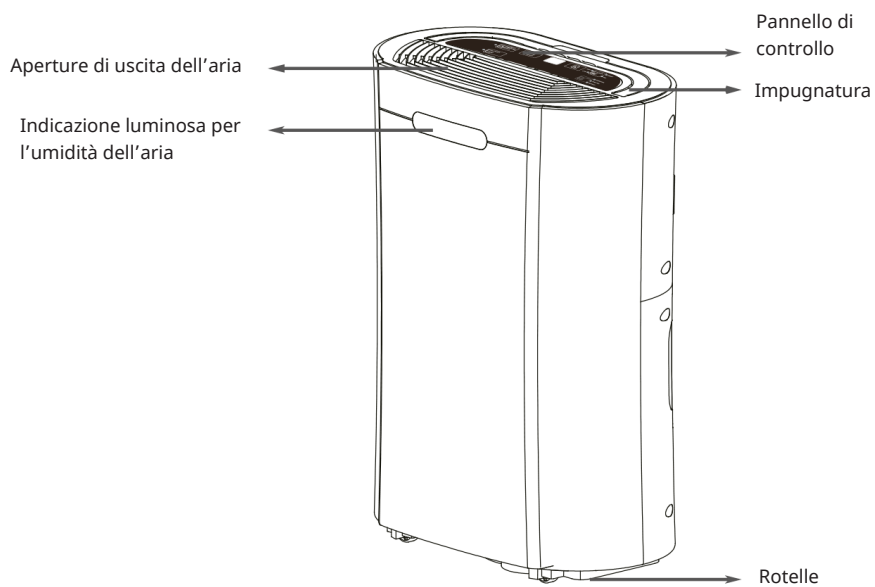

Accessori opzionali

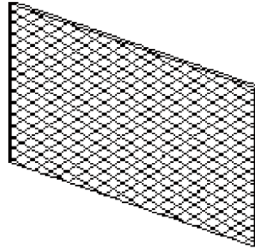

Filtro ai carboni attivi

INSTALLAZIONE

Posizionamento del deumidificatore

- Un deumidificatore posizionato male è meno efficace. Quando si posiziona il deumidificatore, assicurarsi che la circolazione d'aria intorno al dispositivo non sia ostacolata.
- Lasciare almeno 20 cm di spazio intorno al dispositivo.
- Il deumidificatore è adatto all'uso solo in ambienti abitativi e in piccoli uffici, non per utilizzo industriale o commerciale.
- La massima efficacia del deumidificatore si ottiene utilizzandolo in locali chiusi. Chiudere tutte le porte e le finestre e non utilizzare il dispositivo all'aperto.
- Il deumidificatore protegge i locali dagli effetti dannosi di un'umidità eccessiva non appena viene acceso. L'umidità in eccesso è distribuita in tutta la casa. Per questo motivo, il dispositivo andrebbe posizionato in un luogo centrale e visibile, in modo da permettergli di aspirare l'aria umida da tutta la casa. Un corridoio caldo o un pianerottolo sono ideali per il posizionamento. Se possibile, lasciare aperte le porte interne, in modo da permettere la circolazione dell'aria.
- Se c'è un problema di umidità in una particolare area, è possibile iniziare a posizionare il deumidificatore in quel luogo e spostarlo successivamente in una posizione centrale.
- Per garantire la massima efficacia del deumidificatore, chiudere porte e finestre che danno verso l'esterno. Assicurarsi di non posizionare il dispositivo nelle immediate vicinanze di caloriferi o altre fonti di calore.

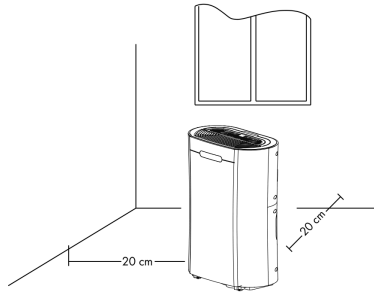

- Quando si posiziona il deumidificatore, assicurarsi che sia privo di ostacoli che impediscono o limitano la circolazione d'aria. Posizionare il deumidificatore su una superficie piana e asciutta.
- Il deumidificatore è compatto e leggero. Le rotelle facilitano il trasporto da una stanza all'altra.

Avvertenza: non far passare le rotelle sopra a tappeti o superfici irregolari e non spostare il dispositivo con il serbatoio pieno, in quanto potrebbe rovesciarsi dell'acqua.

MESSA IN FUNZIONE

- Togliere l'acqua dal serbatoio prima di mettere in funzione il deumidificatore.
- Per risparmiare energia, non aprire porte o finestre mentre è in funzione il dispositivo.
- Posizionare il dispositivo su una superficie dura e piana.
- Durante il primo utilizzo, lasciare in funzione il deumidificatore per 24 ore continue.
- Il deumidificatore utilizza la tecnologia del compressore per rimuovere acqua dall'ambiente ed è ideale per normali locali abitativi o uffici, che in inverno vengono riscaldati a temperature superiori a 12-15 °C. Il deumidificatore è dotato di igrostato intelligente, impostabile tra 40-80 % UR in intervalli del 5 %, in modo da non seccare eccessivamente il locale e da non sprecare energia.

Come diminuire la rumorosità:

- Mettere un tappeto o un materassino in gomma sotto al deumidificatore per ridurre le vibrazioni durante il funzionamento.

PANNELLO DI CONTROLLO E TASTI

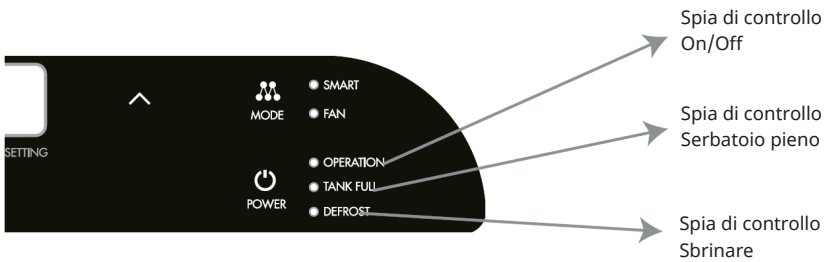
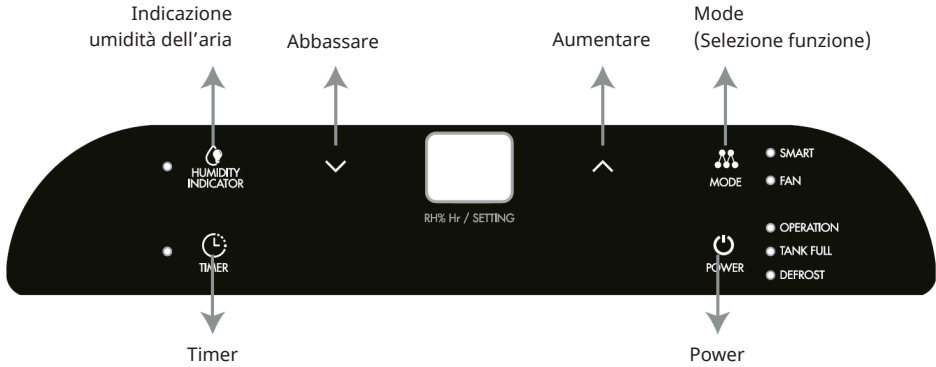

UTILIZZO E FUNZIONI



POWER

POWER

Avvia e arresta il dispositivo.



MODE

MODE

Selezionare con il tasto MODE tra le funzioni del dispositivo: "SMART" e "FAN". All'accensione, il dispositivo passa in modalità "SMART" e resta in tale modalità, fino a quando viene selezionato un altro programma.

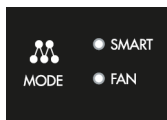

FAN (modalità ventola)

Premere MODE per selezionare "FAN" (ventola). La spia di controllo "FAN" si accende. In questa modalità funziona solo la ventola e non viene aspirata umidità.

Regolazione dell'umidità dell'aria (indicazione umidità dell'aria)

Accendere il dispositivo e la spia di controllo per l'umidità dell'aria si accende automaticamente. Il colore della spia luminosa cambia in base al livello di umidità (UR = umidità relativa):

- Luce rossa significa elevata umidità dell'aria: UR > 80 %.
- Luce verde significa livello piacevole: 80 % ≥ UR ≥ 60 %.
- Blu significa secco: UR < 60 %.

Premere il tasto di regolazione dell'umidità dell'aria per accendere e spegnere le spie di controllo.

Avvertenza: possono volerci circa 2 minuti prima che la spia di controllo cambi il suo colore. Esempio: se l'umidità scende al 55 %, in alcuni casi possono volerci fino a 2 minuti, prima che la spia diventi blu.

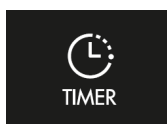
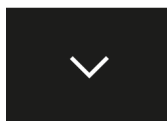
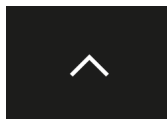

AUMENTARE/ABBASSARE: regolazione dell'umidità dell'aria

Premere i tasti AUMENTARE e ABBASSARE per selezionare l'umidità relativa desiderata. L'impostazione standard è 55 % UR.

Se si seleziona 35 %, il compressore si ferma solo quando il serbatoio è pieno.

TIMER

Premere TIMER per impostare il timer. La spia di controllo "TIMER" si accende mentre si imposta il timer. Assicurarsi prima di impostarlo, che la funzione timer sia spenta (la luce deve essere spenta). Sono disponibili i seguenti programmi del timer:

- Accensione ritardata (il dispositivo si trova in standby). Con i tasti AUMENTARE e ABBASSARE si imposta il tempo (1-24 ore).
- Spegnimento ritardato (il dispositivo è in funzione). Il dispositivo si spegne, non appena viene raggiunto il tempo impostato.

● DEFROST

DEFROST (sbrinamento intelligente)

Il dispositivo si sbrina automaticamente come programmato non appena il sensore rileva una temperatura troppo bassa e contemporaneamente si illumina l'indicazione di sbrinamento. A sbrinamento concluso, il dispositivo riprende la modalità di funzionamento precedente.

● TANK FULL

TANK FULL (serbatoio pieno)

Quando il serbatoio è pieno, la spia di controllo si illumina e lampeggia.



Filtro ai carboni opzionale (funzione di depurazione dell'aria)

Togliere il filtro ai carboni dal sacchetto e posizionarlo sul filtro. Si consiglia di aspirare il filtro ai carboni ogni 2-3 settimane e di sostituirlo ogni 3-6 mesi, in modo da mantenere la stanza fresca e libera da odori.

Indicazione livello di umidità e timer a due cifre







Lo schermo LED presenta le seguenti funzioni:

- 1 Quando il dispositivo è collegato, mostra l'umidità della stanza.
- 2 Se il grado di umidità è stato selezionato, viene mostrata l'umidità impostata.
- 3 Se è stato programmato il timer di accensione/spengimento, indica il tempo impostato.



Avvertenza: se l'umidità si trova al di fuori dei normali parametri di funzionamento, viene mostrato "LO"/"HI". Se l'umidità dell'ambiente è sotto al 20 %, viene mostrato "LO". Se l'umidità è oltre il 90 %, viene mostrato "HI".

AVVIO RAPIDO

	<p>Premere POWER per accendere e spegnere il deumidificatore.</p>
  	<p>Premere TIMER e utilizzare AUMENTARE e ABBASSARE per impostare il timer (1-24 ore, timer di accensione/spegnimento).</p> <p>In Modalità accesa la cifra impostata corrisponde al numero di ore di funzionamento prima dello spegnimento. Questo resta immutato dal fatto che il dispositivo entri in modalità di sbrinamento o che il serbatoio venga svuotato e reinserito.</p> <p>In Modalità standby la cifra impostata indica il lasso di tempo in ore, dopo il quale il dispositivo si accende. Per interrompere la modalità di accensione/spegnimento, premere di nuovo TIMER.</p>
  	<p>La Modalità SMART è stata sviluppata per il massimo comfort. L'umidità ideale in casa rimane impostata su 50-55 % UR e si risparmia corrente. Questa è la modalità standard ed è consigliata per la maggior parte degli utenti.</p> <p>Quando il dispositivo mostra l'umidità relativa attuale, utilizzare AUMENTARE e ABBASSARE per selezionare l'umidità desiderata. L'umidità può essere impostata tra 30 % UR e 80 % UR in intervalli del 5 %.</p>
	<ul style="list-style-type: none"> Quando viene conclusa l'impostazione dell'umidità, il dispositivo funziona in base all'umidità da raggiungere (l'umidità selezionata è inferiore del 2 % rispetto all'impostazione di umidità fissata dall'utente). Poi il compressore si ferma e la ventola resta in funzione per altri 5 minuti e viene poi arrestata. Lo schermo resta attivato. Far funzionare il dispositivo con la ventola per 30 minuti. La ventola è accesa per verificare l'umidità attuale. Quando il valore impostato viene raggiunto, il compressore si avvia. Se l'umidità attuale non può raggiungere il valore impostato, la ventola viene arrestata dopo 5 minuti e spenta di nuovo, questa condizione può essere mantenuta per 30 minuti, inclusa circolazione.

Per il funzionamento in **Modalità bucato** per asciugare la biancheria con aria secca, premere MODE e impostare una percentuale bassa con AUMENTARE e ABBASSARE (ad es. 35-45 %).

- Per fare in modo che il deumidificatore funzioni costantemente con la massima aspirazione di acqua fino a quando il serbatoio è pieno, impostare l'umidità su 35-50 % UR. 35 % è molto secco e il dispositivo opera fino a quando il serbatoio è pieno, dato che un'umidità dell'aria relativa del 35 % è praticamente irraggiungibile.
- In modalità bucato, impostare la ventola su un livello elevato e regolare le aperture di ventilazione su oscillazione o 45 gradi, per indirizzare il flusso d'aria sul bucato o sullo stendibiancheria. Non appendere indumenti direttamente sopra alle aperture di ventilazione del deumidificatore. Assicurarsi che il flusso d'aria calda non sia bloccato e mettere il bucato a 1,5 m di distanza dal deumidificatore.

Avvertenza: in modalità SMART, l'umidità dell'aria viene impostata su 35 % con AUMENTARE e ABBASSARE, la macchina funziona in modalità di asciugatura bucato e ha lavorato per rimuovere umidità. Anche se l'umidità dell'aria è inferiore al 35 %, il compressore non viene spento. Dato che il deumidificatore è adatta all'asciugatura di indumenti e ad altri utilizzi, se il dispositivo è dotato di tubo di drenaggio permanente, il funzionamento non viene interrotto. Se l'umidità dell'aria viene impostata in modo tale da raggiungere un valore del 35 %, questa regolazione è adatta per una rapida asciugatura e in casi di emergenza in modalità di asciugatura bucato. Per normali funzionamenti prolungati in case e uffici non si consiglia questa impostazione. Per lasciare maggiore umidità nell'aria, premere il tasto di regolazione dell'umidità e impostare una percentuale più alta (ad es. 60-70 %).

Impostazione umidità dell'aria	Utilizzo
50-55 % UR	Impostazione consigliata per utilizzo casalingo e conservazione all'asciutto.
60 % UR	Ideale per il comfort personale e per utilizzi in cui il 50 % UR è troppo secco.
70 % UR	Ideale per stanze vuote o se è necessario un utilizzo economico, senza una deumidificazione superiore al 70 % UR.

INDICAZIONI E ULTERIORI FUNZIONI

Spia di controllo serbatoio pieno

La spia blu si illumina e il dispositivo emette un segnale acustico quando il serbatoio deve essere svuotato, se il serbatoio è stato rimosso o se non è posizionato correttamente.

L'interruttore di controllo del livello del serbatoio spegne il deumidificatore, se il serbatoio è pieno o mal posizionato. Svuotarlo e riposizionarlo per riprendere il funzionamento.

Sbrinamento automatico

Il dispositivo si sbrina automaticamente, così come è stato programmato, non appena il sensore rileva una temperatura troppo bassa e contemporaneamente si accende la spia di sbrinamento. A sbrinamento concluso, il dispositivo torna alla modalità di funzionamento precedente.

Regolazione igrostatato e funzionamento ventola/compressore

Se l'umidità dell'aria è inferiore del 2 % rispetto all'impostazione dell'igrostatato selezionata dall'utente, il compressore del deumidificatore viene spento automaticamente. Se l'umidità è uguale o superiore a quella selezionata dall'utente, il compressore viene riattivato dopo un ritardo di 3 minuti dovuto alla protezione del compressore.

Riavvio automatico

Se il dispositivo si spegne inaspettatamente per un blackout, viene riavviato automaticamente con la stessa funzione quando ritorna la corrente.

Power

Se il dispositivo viene fermato, lasciarlo a riposo per almeno 10 minuti per proteggere il compressore. Scaduto questo tempo è possibile tornare a utilizzare il dispositivo. Quando si riavvia il dispositivo, c'è un ritardo di 3 minuti, prima che il compressore riprenda a funzionare.

Autodiagnosi

Il deumidificatore è un disegnatore controllato con micro CPU con autodiagnosi. Sul display LCD è possibile visualizzare codici di errore e protezione.

Scarico dell'acqua

Quando il serbatoio è pieno, il dispositivo si ferma automaticamente e la luce blu dell'indicazione SERBATOIO PIENO si illumina sul pannello di controllo.

Avvertenza: svuotare il serbatoio solo quando è pieno, prima di spostare il dispositivo o prima di stoccarlo.

Ci sono due modi per scaricare l'acqua raccolta:

1 Utilizzare il serbatoio:

- Quando il serbatoio è pieno, il dispositivo si ferma automaticamente e l'indicazione SERBATOIO PIENO lampeggia.
- Rimuovere lentamente il serbatoio. Impugnarlo saldamente dall'impugnatura e toglierlo con attenzione.
- Svuotare il serbatoio e rimetterlo nel deumidificatore.
- Per rendere il deumidificatore di nuovo pronto all'uso, il serbatoio deve essere posizionato correttamente.
- Il deumidificatore riparte quando il serbatoio è ben posizionato.

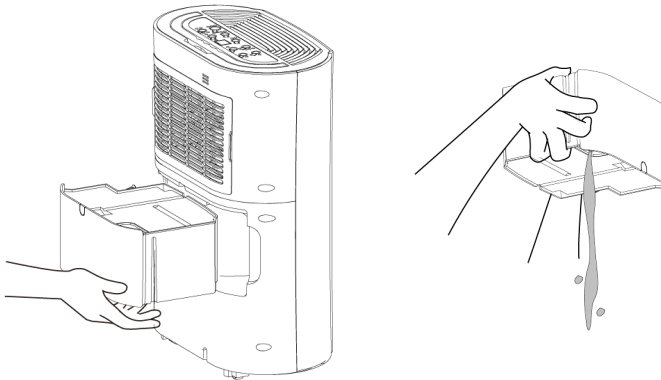

Avvertenza: quando si toglie il serbatoio, non toccare sensori o altri componenti che si trovano dietro al contenitore, altrimenti si danneggia il prodotto. Inserire il serbatoio con cura nel dispositivo fino al bloccaggio. Se lo si sbatte contro qualcosa o se non viene inserito correttamente, il dispositivo potrebbe non funzionare. Non togliere componenti dal serbatoio o dal suo alloggiamento, altrimenti il sensore di riempimento rileva in modo incorretto il livello dell'acqua e possono risultare traboccamenti.

2 Scarico dell'acqua continuo:

Nota: il tubo flessibile dell'acqua di scarico NON è incluso e deve essere acquistato separatamente.

- L'acqua può essere convogliata automaticamente in un lavandino, in un grande contenitore o in uno scarico esterno attraverso la parete, montando un tubo flessibile con diametro interno di 10 mm (non incluso in consegna) al dispositivo.
- Inserire il tubo nello scarico sul retro del dispositivo, come indicato in immagine.

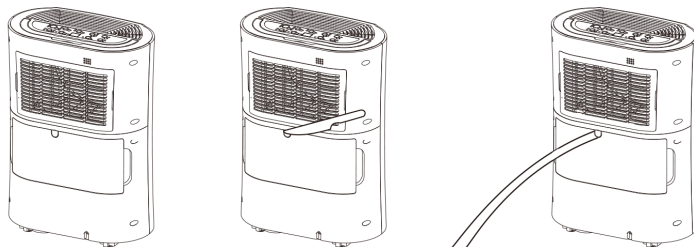

- Assicurarsi che il collegamento tra tubo e scarico tenga e non perda. Portare poi il tubo a un punto di scarico dell'acqua adeguato.
- Questo dispositivo utilizza solo la forza di gravità per scaricare l'acqua, per cui lo scarico deve essere più in basso rispetto al punto di fuoriuscita dell'acqua del dispositivo. Assicurarsi di dirigere il condotto dell'acqua verso il basso e che l'acqua scarichi in modo equilibrato. Non piegare il tubo.

Avvertenza: se non si utilizza la funzione di scarico continuo, togliere il tubo dall'apertura di scarico del dispositivo.

- Lo scarico continuo può essere utilizzato con una pompa dell'acqua (ad es. per pompare acqua da una cantina) per spingere l'acqua verso l'alto.

PULIZIA E MANUTENZIONE

- Spegnerne sempre il dispositivo e staccare la spina, prima di effettuare pulizia o manutenzione.
- Se il deumidificatore non viene utilizzato per tempi prolungati, si consiglia di staccare la spina.
- Non utilizzare solventi chimici (come benzolo, alcool, benzina), in quanto potrebbero danneggiare il dispositivo in modo irreversibile.

Pulire griglie e alloggiamento

- Utilizzare acqua e un detergente delicato per pulire il filtro a rete lavabile. Non utilizzare candeggianti e prodotti abrasivi.
- Non spruzzare acqua direttamente sul dispositivo, altrimenti possono risultare folgorazioni, l'isolamento può essere danneggiato o può formarsi ruggine.
- Le griglie di uscita e ingresso dell'aria si sporcano leggermente. Pulirle con un aspirapolvere o con una spazzola morbida.

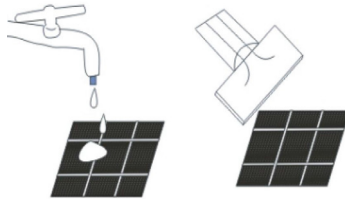

- Pulire l'alloggiamento del deumidificatore con un panno morbido e umido.
- Rimuovere il telaio ABS e rimuovere i filtri.
- Aspirare con cura il filtro ai carboni attivi opzionale ogni 2-3 settimane.
- Se il filtro a rete è sporco, lavarlo con acqua calda e sapone e asciugarlo per bene prima di rimetterlo nel dispositivo.
- Conclusa la pulizia e l'asciugatura del filtro, riposizionarlo nel suo telaio e assemblare di nuovo il dispositivo.

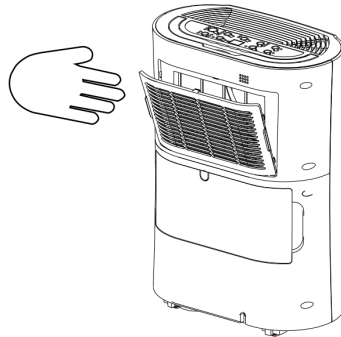

Avvertenza: anche se il filtro ai carboni attivi è opzionale, il dispositivo non può essere utilizzato senza il telaio del filtro montato sul retro.

Pulire il serbatoio

- Lavare il serbatoio ogni due settimane circa per evitare la formazione di muffa, oidio e batteri. Riempire parzialmente il serbatoio con acqua pulita e aggiungere un detersivo delicato. Agitare il liquido all'interno, svuotare il serbatoio e sciacquarlo.

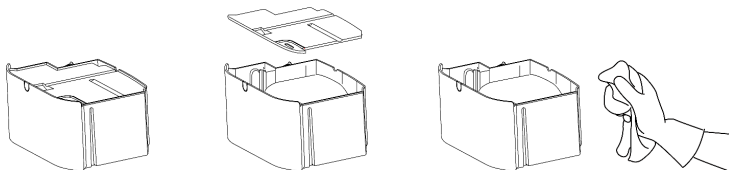

Avvertenza: non utilizzare una lavastoviglie per pulire il serbatoio. Dopo aver pulito e asciugato il serbatoio, è necessario inserirlo saldamente nel deumidificatore. Poi è possibile riprendere l'uso del dispositivo.

Manutenzione dopo l'utilizzo

- Svuotare e pulire il serbatoio.
- Pulire dispositivo e filtri come descritto sopra.
- Avvolgere il cavo sull'apposito appoggio sul retro del dispositivo.
- Coprire il dispositivo e conservarlo in un luogo asciutto.

DOMANDE FREQUENTI (FAQ)

1 Perché il deumidificatore non sembra assorbire molta acqua quando la temperatura è bassa?

Questo è un deumidificatore-compressore, che funziona al meglio a temperature sopra i 15 °C. Se la temperatura è bassa e l'aria è più secca dell'impostazione sull'igrostat, il dispositivo non aspira acqua.

2 Perché il dispositivo non funziona o si ferma improvvisamente?

Il serbatoio è pieno o si è spostato. Per risolvere il problema: svuotare il serbatoio e posizionarlo con cura nel dispositivo. Il dispositivo può essere utilizzato in modalità di deumidificazione anche con temperatura bassa. Controllare se la temperatura è sotto i 5 °C. In questo caso, il dispositivo non funziona più in modalità di deumidificazione. (Il dispositivo può sbrinare).

L'intervallo di temperature previsto è tra 5 e 35 °C, con un'umidità relativa tra 30 e 80 %. La massima efficienza del dispositivo si raggiunge tra 5 e 32 °C.

3 A volte esce aria calda e/o fredda dalla griglia, perché?

Se il dispositivo si trova in modalità di deumidificazione, aspira aria umida dalla stanza e la lascia congelare per ridurre l'umidità. Durante il ciclo freddo dovrebbe uscire aria fredda dal dispositivo, mentre dovrebbe uscire aria calda e secca durante il ciclo caldo.

RICERCA E CORREZIONE DEGLI ERRORI

Problema	Possibile causa	Soluzioni
Viene prodotta aria calda o fredda.	Normale funzionamento.	Se il dispositivo si trova in modalità di deumidificazione, questo aspira aria umida dalla stanza e la lascia congelare per ridurre l'umidità.
Il dispositivo non funziona.	La spina è inserita correttamente nella presa elettrica?	Collegare la spina e accendere il dispositivo.
	L'indicazione del livello di riempimento del serbatoio è rossa?	Il serbatoio è pieno, il galleggiante si è spostato o il serbatoio non è posizionato correttamente. Svuotare il serbatoio, controllare il galleggiante e assicurarsi che il serbatoio sia ben posizionato.
Le lamelle frontali non si aprono.	Il motore delle lamelle è bloccato.	Controllare se c'è qualcosa che blocca la griglia. Cercare di muovere delicatamente le lamelle verso il basso e verso l'alto a dispositivo spento. Se non è possibile, contattare il servizio di assistenza ai clienti.

Problema	Possibile causa	Soluzioni
Il deumidificatore non aspira acqua.	Il dispositivo è impostato su un'umidità inferiore rispetto a quella della stanza?	Impostare un'umidità sull'igrostatato inferiore a quella attuale.
	La temperatura è troppo bassa per poter assorbire acqua in modo efficiente?	Aumentare la temperatura nella stanza o riposizionare il dispositivo.
	Qualche griglia di aspirazione o scarico è otturata? Il dispositivo è troppo vicino a una parete?	Se il dispositivo è otturato, rimuovere questi blocchi e riattivarlo. Tenere almeno 20 cm di distanza tra dispositivo e pareti.
Il flusso d'aria sembra essere troppo debole.	Il filtro è sporco o otturato?	Effettuare regolarmente manutenzione sui filtri come indicato nel manuale.
Il dispositivo è molto rumoroso durante il funzionamento.	Il dispositivo si trova su un fondo irregolare?	Posizionare il dispositivo su una superficie piana e orizzontale.
	Il filtro è otturato?	Effettuare regolarmente manutenzione sui filtri come indicato nel manuale.
E3 o E4	Errore del sensore di umidità.	Utilizzare il dispositivo entro gli intervalli di umidità previsti. Staccare la spina dalla presa elettrica, lasciare a riposo il dispositivo e ricollegarlo. Se l'errore si ripresenta, contattare il servizio di assistenza ai clienti.
E1 o E2	Errore sensore temperatura	Utilizzare il dispositivo entro gli intervalli di temperatura previsti. Staccare la spina dalla presa elettrica, lasciare a riposo il dispositivo e ricollegarlo. Se l'errore si ripresenta, contattare il servizio di assistenza ai clienti.

Problema	Possibile causa	Soluzioni
E5 o E6	Temperatura anormale o corrente anormale del sensore a bobina.	Utilizzare il dispositivo entro gli intervalli di umidità e temperatura previsti. Staccare la spina dalla presa elettrica, lasciare a riposo il dispositivo e ricollegarlo. Se l'errore si ripresenta, contattare il servizio di assistenza ai clienti.
La luce di sbrinamento è accesa e il dispositivo si arresta regolarmente.	Il dispositivo sbrina.	Lasciare che il dispositivo sbrini automaticamente. La sicura viene disattivata dopo lo sbrinamento del dispositivo. Aumentare la temperatura nella stanza se questo accade troppo spesso.
La luce rossa dell'indicazione SERBATOIO PIENO si illumina.	Il serbatoio è pieno.	Il serbatoio è pieno o mal posizionato. Svuotarlo e posizionarlo correttamente.

Avvertenza: tutti gli altri problemi devono essere comunicati al servizio di assistenza ai clienti. Non effettuare riparazioni non consentite.

SMALTIMENTO

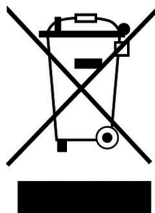

Se nel proprio paese si applicano le regolamentazioni inerenti lo smaltimento di dispositivi elettrici ed elettronici, questo simbolo sul prodotto o sulla confezione segnala che questi prodotti non possono essere smaltiti con i rifiuti normali e devono essere portati a un punto di raccolta di dispositivi elettrici ed elettronici. Grazie al corretto smaltimento dei vecchi dispositivi si tutela il pianeta e la salute delle persone da possibili conseguenze negative. Informazioni riguardanti il riciclo e lo smaltimento di questi prodotti si ottengono presso l'amministrazione locale oppure il servizio di gestione dei rifiuti domestici.



KLARSTEIN