



blumfeldt

DIESES PRODUKT IST AUSSCHLIESSLICH FÜR DEN GEBRAUCH IM FREIEN BESTIMMT.

THIS PRODUCT IS INTENDED FOR OUTDOOR USE ONLY.

CE PRODUIT EST EXCLUSIVEMENT DESTINÉ À UNE UTILISATION EN EXTÉRIEUR.

QUESTO PRODOTTO È DESTINATO ESCLUSIVAMENTE ALL'USO ESTERNO.

ESTE PRODUCTO ESTÁ DESTINADO EXCLUSIVAMENTE AL USO EN EXTERIORES.

Gold Bar Slim

Infrarot-Heizung

Infrared Heater

Radiador infrarrojo

Radiateur Infrarouge

Radiatore a infrarossi



10046347

Sehr geehrte Kundin und sehr geehrter Kunde,

wir gratulieren Ihnen zum Erwerb Ihres Gerätes. Lesen Sie die folgenden Hinweise sorgfältig durch und befolgen Sie diese, um möglichen Schäden vorzubeugen. Für Schäden, die durch Missachtung der Hinweise und unsachgemäßen Gebrauch entstehen, übernehmen wir keine Haftung. Scannen Sie den QR-Code, um Zugriff auf die aktuellste Bedienungsanleitung und weitere Informationen rund um das Produkt zu erhalten.



INHALT

Technische Daten	3
Sicherheitshinweise	4
Installation	6
Übersicht über die Bedienelemente	8
Gerätesteuerung per Smartphone	9
Wartung und Reinigung	11
Hinweise zur Entsorgung	12
Hersteller & Importeur (UK)	12

TECHNISCHE DATEN

Artikelnummer	10046347
Stromversorgung	220-240 V~ 50/60 Hz
Strom	3000 W
Befestigung	Wand
WLAN	
Frequenz	2,4 Ghz
Max. Sendeleistung	<20 dBm

SICHERHEITSHINWEISE

- Vergewissern Sie sich, dass die auf dem Typenschild angegebene Spannung mit der Spannung des örtlichen Netzes übereinstimmt, bevor Sie das Gerät an das Stromnetz anschließen.
- Wenn das Netzkabel beschädigt ist, muss es von einem qualifizierten Techniker ausgetauscht werden, um eine Gefährdung zu vermeiden.
- Das Heizgerät darf nicht unmittelbar unter einer Steckdose aufgestellt werden.
- Möbel, Vorhänge und anderes brennbares Material müssen mindestens 1 Meter vom Gerät entfernt sein.
- Bewahren Sie das Gerät außerhalb der Reichweite von Kindern auf und erlauben Sie ihnen nicht, das Gerät zu bedienen.
- Dieses Gerät ist nur für den Hausgebrauch bestimmt und sollte nicht für industrielle Zwecke verwendet werden.
- Nehmen Sie das Gerät nicht in Betrieb, wenn eine Fehlfunktion vorliegt oder es in irgendeiner Weise beschädigt wurde.
- Reparaturen an elektrischen Geräten sollten nur von qualifiziertem Fachpersonal durchgeführt werden.
- Unsachgemäße Reparaturen können den Benutzer in ernste Gefahr bringen.
- Verlegen Sie das Netzkabel nicht unter Teppichen, Läufern usw.
- Achten Sie darauf, dass das Netzkabel nicht über scharfe Kanten hängt oder mit heißen Oberflächen in Berührung kommt.
- Um eine Überhitzung zu vermeiden, darf das Heizgerät nicht abgedeckt werden.
- Verwenden Sie dieses Heizgerät nicht mit einem Programmierer, einer Zeitschaltuhr, einem separaten Fernbedienungssystem oder einem anderen Gerät, das das Gerät automatisch einschaltet, da Brandgefahr besteht, wenn das Gerät abgedeckt oder falsch positioniert ist.
- Tauchen Sie das Gerät niemals in Wasser oder eine andere Flüssigkeit, egal aus welchem Grund.
- Verwenden Sie das Heizgerät nicht in unmittelbarer Nähe einer Badewanne, einer Dusche oder eines Schwimmbeckens.
- Verwenden Sie das Gerät nicht im Freien.
- Nicht mit nassen Händen verwenden.
- Benutzen Sie das Gerät niemals auf oder in der Nähe heißer Oberflächen.
- Wenn das Netzkabel beschädigt ist, muss es durch den Hersteller, seinen Kundendienst oder ähnlich qualifizierte Personen ersetzt werden, um eine Gefährdung zu vermeiden.
- Vergewissern Sie sich vor der Reinigung des Geräts, dass es vom Stromnetz getrennt und vollständig abgekühlt ist.
- Reinigen Sie das Gerät nicht mit Scheuermitteln.
- Verwenden Sie niemals Zubehör, das nicht vom Hersteller empfohlen oder geliefert wird. Es könnte eine Gefahr für den Benutzer darstellen oder zur Beschädigung des Geräts führen.
- Dieses Gerät kann von Kindern ab 8 Jahren sowie von Personen mit

verringerten physischen, sensorischen oder mentalen Fähigkeiten oder Mangel an Erfahrung und Wissen benutzt werden, wenn sie beaufsichtigt oder bezüglich des sicheren Gebrauchs des Geräts angeleitet wurden und die damit verbundenen Gefahren verstehen.

- Kinder unter 3 Jahren sollten ferngehalten werden, wenn sie nicht ständig beaufsichtigt werden.
- Kinder im Alter von 3 bis 8 Jahren dürfen das Gerät nur dann ein- und ausschalten, wenn es in der vorgesehenen normalen Betriebsposition aufgestellt oder installiert wurde und sie beaufsichtigt oder in die sichere Benutzung des Geräts eingewiesen wurden und die damit verbundenen Gefahren verstehen. Kinder im Alter von 3 bis 8 Jahren dürfen das Gerät nicht einstecken, einstellen, reinigen oder Wartungsarbeiten durchführen.
- Kinder sollten beaufsichtigt werden, um sicherzustellen, dass sie nicht mit dem Gerät spielen.



VORSICHT

Verbrennungsgefahr! Einige Teile dieses Produktes können sehr heiß werden und Verbrennungen verursachen. Besondere Vorsicht ist geboten, wenn Kinder und schutzbedürftige Personen anwesend sind.

- Vergewissern Sie sich immer, dass das Heizgerät in eine geeignete, für den Außeneinsatz geprüfte Steckdose eingesteckt ist.
- Um das Heizgerät auszuschalten, drehen Sie den Regler auf OFF und ziehen Sie den Stecker aus der Steckdose. Ziehen Sie das Gerät nicht am Netzkabel aus der Steckdose.
- Ziehen Sie immer den Netzstecker und vergewissern Sie sich, dass das Gerät vollständig abgekühlt ist, bevor Sie es bewegen, reinigen oder lagern.
- Dieses Heizgerät ist nur für den Hausgebrauch bestimmt und sollte nicht für gewerbliche Auftragszwecke verwendet werden. Jede andere, vom Hersteller nicht empfohlene Verwendung kann zu Bränden, Stromschlägen oder Verletzungen von Personen führen.
- Die Verwendung von Aufsätzen am Heizgerät wird nicht empfohlen.
- Die Heizung darf sich nicht direkt unterhalb einer Steckdose befinden.
- Verwenden Sie dieses Heizgerät nicht mit einem Programmierer, einer Zeitschaltuhr, einem separaten Fernbedienungssystem oder einem anderen Gerät, das das Gerät automatisch einschaltet, da eine Brandgefahr besteht, wenn das Gerät abgedeckt oder falsch positioniert ist.
- Verwenden Sie das Heizgerät nicht in unmittelbarer Nähe einer Badewanne, einer Dusche oder eines Schwimmbeckens.

INSTALLATION

Vor der Installation müssen Sie die folgenden Punkte beachten.

- Die Produkte sollten behutsam abgesetzt werden.
- Die Installation in sauren und alkalischen Umgebungen wird nicht empfohlen.
- Das Produkt muss geerdet sein.
- Die Spannungsangabe auf dem Markenzeichen des Produktes und die örtliche Spannung müssen übereinstimmen.
- Achten Sie darauf, dass die Nennleistung eine ausreichende Stromstärke aufweist.

Achten Sie auf den Installationsort des Produkts

Für eine sichere Verwendung des Produkts sollte der Installationsort mindestens 1,8 m vom Boden, von der Decke oder vom Dach entfernt sein und einen Mindestabstand von 0,5 m an beiden Seiten zu den Wänden haben.

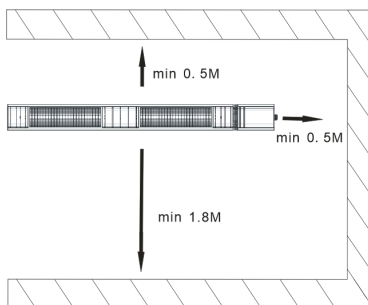

Montageschritte

1. Je nachdem, wo das Produkt installiert werden soll, bohren Sie mit einer Bohrmaschine sechs runde 8-mm-Löcher.

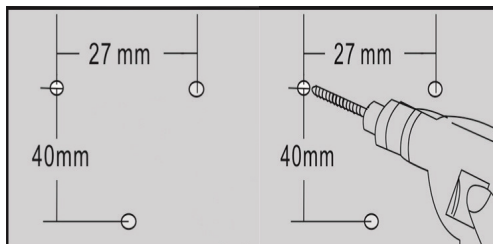

2. Stecken Sie die sechs Kunststoffdübel in die Löcher.

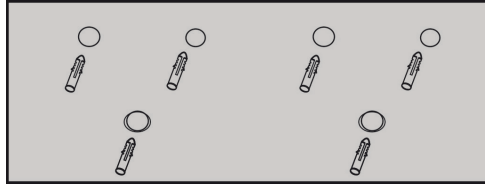

3. Befestigen Sie die Halterung mit sechs ST4×35-Schrauben und stellen Sie sicher, dass die Montagepunkte sicher befestigt sind.

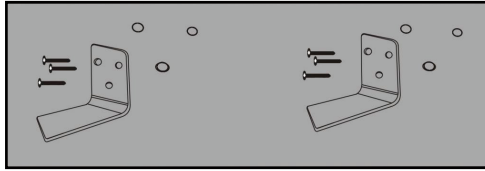

4. Vergewissern Sie sich vor der Befestigung des Heizgeräts, dass sich der Wippschalter auf der rechten Seite befindet, und befestigen Sie dann die Halterung mit vier Schrauben M6×14 und Flügelmuttern am Heizgerät.

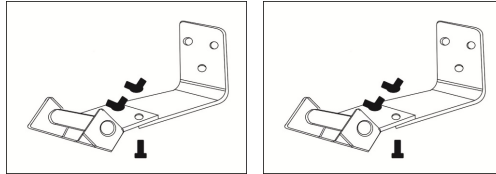

Sie können den Heizkopf wie in der Abbildung gezeigt einstellen.

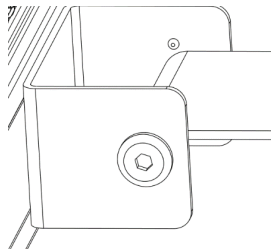

ÜBERSICHT ÜBER DIE BEDIENELEMENTE

Bedienelement

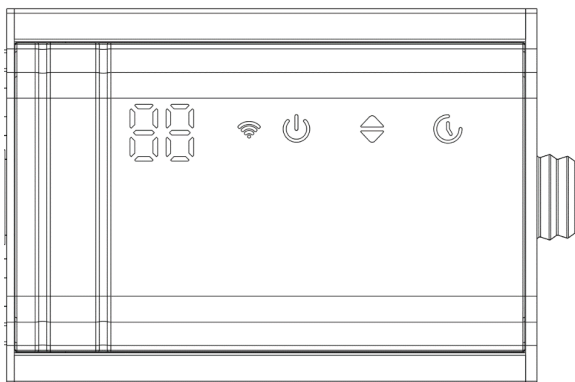

Mit dem Wippschalter auf der rechten Seite schalten Sie das Gerät ein und aus.

Berühren Sie nach dem Einschalten den Netzschalter auf dem Bedienfeld, um das Heizgerät in den Standby-Modus P zu versetzen. Berühren Sie dann die Auf-/Ab-Tasten, um die verschiedenen Leistungsstufen von P1-P9 einzustellen.

Berühren Sie nach dem Einschalten des Heizgeräts die Timer-Taste auf dem Bedienfeld, um die Abschaltung von 1 bis 24 Stunden zu steuern.

Fernbedienung

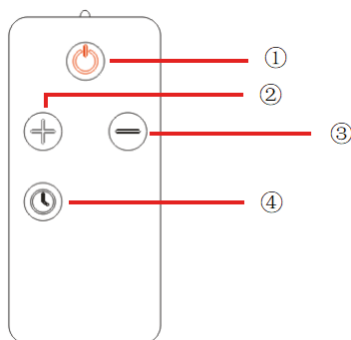

- 1 Standby/aus
Schaltet die Heizung auf Standby/aus.
- 2 Aufwärts-Taste
Energieeinstellungen oder Timer erhöhen.
- 3 Abwärts-Taste
Energieeinstellungen oder Timer senken
- 4 Timer
Drücken Sie nach dem Einschalten diese Taste, um den Timer einzuschalten, und verwenden Sie die Auf- und Ab-Tasten, um verschiedene Stunden auszuwählen.

GERÄTESTEUERUNG PER SMARTPHONE

Wenn Sie das Gerät in Ihr Heim-WLAN einbinden, können Sie es bequem über die zugehörige Blumfeldt-App bedienen. Die App ermöglicht Ihnen nicht nur die Fernsteuerung des Geräts über Ihr Smartphone, sondern gibt Ihnen auch Zugriff auf zusätzliche Informationen.

Gehen Sie folgendermaßen vor, um Ihr Smartphone mit Ihrem Blumfeldt-Gerät zu verbinden:

1. Laden Sie zuerst die Blumfeldt-App herunter, indem Sie mit Ihrem Smartphone den QR-Code scannen (siehe unten) oder laden Sie diese direkt aus dem App Store oder bei Google Play herunter.
2. Versichern Sie sich, dass Ihr Smartphone mit demselben WLAN-Netzwerk verbunden ist, mit dem Ihr Blumfeldt-Gerät verbunden werden soll.
3. Öffnen Sie die Blumfeldt-App.
4. Melden Sie sich in Ihrem Konto an. Wenn Sie noch keinen Account haben, registrieren Sie sich in der Blumfeldt-App.
5. Folgen Sie den Anweisungen der App.

App-Download

Verwenden Sie die Scan-Funktion Ihres Handys, um den QR-Code zu scannen, und speichern Sie die App auf Ihrem Smartphone.

Hinweis: Die App bietet weitere Informationen zur Verwendung der App und Hilfe bei der Verbindung mit Ihrem Gerät, sobald Sie sie zum ersten Mal öffnen.



Fehlerbehebung bei Verbindungsproblemen

Wenn Ihr Blumfeldt-Gerät im WLAN nicht gefunden werden kann, überprüfen Sie Folgendes:

1. Das Gerät ist nicht eingesteckt. Stellen Sie sicher, dass Ihr Gerät an eine Steckdose angeschlossen ist.
2. Das Gerät befindet sich nicht im Kopplungsmodus. Vergewissern Sie sich, dass die WLAN-Anzeige (LED) auf dem Bedienfeld Ihres Smart-Gerätes blinkt, wie in der Anweisung 'WLAN-Einstellungen zurücksetzen' Ihres Smart-Gerätes beschrieben (Anleitungen sind in der Regel im Verbindungsprozess des Gerätes verfügbar).
3. Der WLAN-Zugangspunkt arbeitet nicht auf 2,4 GHz. Vergewissern Sie sich, dass Ihr Zugangspunkt auf 2,4-GHz-Band arbeitet und Sie eine separate SSID auf 2,4-GHz-Band haben. Wenn Sie sich nicht sicher sind, in welchem Frequenzbereich Ihr Zugangspunkt arbeitet, wenden Sie sich bitte an Ihren Internetanbieter.

Wichtig: Bitte beachten Sie, dass, wenn Ihr WLAN-Router über ein Dualband verfügt - also sowohl im 2,4-GHz- als auch im 5-GHz-Band arbeitet - Sie die SSIDs für jedes Band trennen und die 2,4-GHz-SSID für die Verbindung verwenden müssen.

4. Die Firewall-Einstellung Ihres WLAN-Netzwerks erlaubt der Blumfeldt-App möglicherweise nicht, die WLAN-Einstellungen auf Ihrem Smart-Gerät zu konfigurieren. Bitte stellen Sie sicher, dass Sie kein öffentliches WLAN-Netzwerk nutzen, z. B. Flughäfen, Wohnheime, Firmen, etc.
5. Unterschiedliche Anmeldeinformationen auf dem Smartphone und in der App. Vergewissern Sie sich, dass die in der Blumfeldt-App eingegebenen WLAN-Anmeldedaten mit denen übereinstimmen, mit denen Ihr Smartphone verbunden ist.

Wenn Sie die oben genannten Punkte befolgt haben und Ihr Smart-Gerät sich immer noch nicht mit der App verbinden kann, wenden Sie sich bitte per E-Mail an uns, um Unterstützung zu erhalten:
appsupport@go-bbg.com

WARTUNG UND REINIGUNG

Achtung! Eine sorgfältige und regelmäßige Wartung der Infrarotheizung ist erforderlich, um einen langen und effizienten Betrieb Ihres Geräts zu gewährleisten.

1. Überprüfen Sie die Sauberkeit des Reflektors und des IR-Filaments mindestens einmal pro Monat. Folgen Sie bei Bedarf den Reinigungs- und Wartungsanweisungen.
2. Die Anzahl der Überprüfungen kann unter Berücksichtigung der Staubmenge in der Umgebung erhöht werden.
3. Überprüfen Sie den Reflektor, den Drahte und den Rahmen visuell auf Verformungen, während Sie das Gerät reinigen. Falls Sie eine Verformung feststellen, wenden Sie sich an einen qualifizierten Techniker.
4. Überprüfen Sie das Netzkabel und den Stecker visuell, während Sie das Gerät reinigen. Falls Sie eine Verformung feststellen, wenden Sie sich an einen qualifizierten Techniker.
5. Es wird empfohlen, den Reflektor alle 2 Jahre auszutauschen, um einen effizienteren Betrieb zu gewährleisten.

Reinigung

Achtung! Eine regelmäßige und sorgfältige Reinigung trägt dazu bei, dass Ihr Heizgerät viele Jahre lang effizient arbeitet.

1. Ziehen Sie zu Ihrer Sicherheit den Netzstecker, bevor Sie Ihr Gerät reinigen.
2. Ziehen Sie das vordere Gitter mit einem Schlitzschraubendreher durch die Öffnungen am Rahmen heraus.
3. Der Reflektor und die Heizdrähte müssen mit einem weichen Tuch, einer weichen Bürste oder kühler oder trockener Luft gereinigt werden. Das Tuch darf feucht, aber nicht zu nass sein und bei der Reinigung sollten keine Chemikalien verwendet werden.
4. Verwenden Sie keine Reinigungsmittel, die den Reflektor beschädigen könnten (Reinigungsmittel usw.).
5. Setzen Sie das Drahtgitter mit einem Schlitzschraubendreher wieder ein.

HINWEISE ZUR ENTSORGUNG



Wenn es in Ihrem Land eine gesetzliche Regelung für die Entsorgung von elektrischen und elektronischen Geräten gibt, weist dieses Symbol auf dem Produkt oder auf der Verpackung darauf hin, dass dieses Produkt nicht mit dem Hausmüll entsorgt werden darf. Stattdessen muss es zu einer Sammelstelle für das Recycling von Elektro- und Elektronikgeräten gebracht werden. Indem Sie es vorschriftsmäßig entsorgen, schützen Sie die Umwelt und die Gesundheit Ihrer Mitmenschen. Für Informationen zum Recycling und zur Entsorgung dieses Produkts wenden Sie sich bitte an Ihre örtliche Behörde oder Ihren Hausmüllentsorgungsdienst.

Dieses Produkt enthält Batterien. Wenn in Ihrem Land Gesetze zur Entsorgung von Batterien gelten, dürfen diese nicht im Hausmüll entsorgt werden. Informieren Sie sich über die örtlichen Vorschriften für die Entsorgung von Batterien. Indem Sie es vorschriftsmäßig entsorgen, schützen Sie die Umwelt und die Gesundheit Ihrer Mitmenschen.

HERSTELLER & IMPORTEUR (UK)

Hersteller:

Chal-Tec GmbH, Wallstraße 16, 10179 Berlin, Deutschland.

Importeur für Großbritannien:

Berlin Brands Group UK Limited
PO Box 42
272 Kensington High Street
London, W8 6ND
Großbritannien

Dear Customer,

Congratulations on purchasing this equipment. Please read this manual carefully and take care of the following hints to avoid damages. Any failure caused by ignoring the items and cautions mentioned in the instruction manual are not covered by our warranty and any liability. Scan the QR code to get access to the latest user manual and other information about the product.



CONTENTS

Technical Specifications	13
Safety Instructions	14
Installation	16
Controls Overview	18
Device Control by Smartphone	19
Maintenance and Cleaning	21
Disposal Considerations	22
Manufacturer & Importer (UK)	22

TECHNICAL SPECIFICATIONS

Article number	10046347
Power supply	220~240 V~ 50/60 Hz
Power	3000 W
Mounting	wall
WLAN	
Frequency	2,4 GHz
Max. radio-frequency power	<20 dBm

SAFETY INSTRUCTIONS

- Check that the voltage indicates on the data plate corresponds with that of the local network before connecting the appliance to the mains power supply.
- If the supply cord is damaged, it must be replaced by a qualified engineer in order to avoid a hazard.
- The heater must not be positioned directly under the power socket.
- Keep furniture, curtains and other flammable material at least 1 meter away from the appliance.
- Keep out of reach of children and do not allow them to operate this appliance.
- This appliance is intended for household use only and should not be used for industrial purposes.
- Do not operate this appliance after a malfunction or after being damaged in any way.
- Repairs to electrical appliances should only be performed by a qualified electrician.
- Improper repairs may place user at serious risk.
- Do not run the mains cable under carpets, rugs, etc.
- Do not allow the mains cable to hang over sharp edges or come in contact with hot surfaces.
- In order to avoid overheating, do not cover the heater.
- Do not use this heater with a programmer, timer, separate remote control system or any other device that switches the heater on automatically, since a fire risk exists if the heater is covered or positioned incorrectly.
- Never immerse the product in water or any other liquid for any reasons.
- Do not use this heater in the immediate surroundings of a bath, a shower or a swimming pool.
- Do not use the appliance outdoors.
- Do not use if you have wet hands.
- Never use the appliance on or near hot surfaces.
- If the supply cord is damaged, it must be replaced by the manufacturer, its service agent or similarly qualified persons in order to avoid a hazard.
- Before cleaning the appliance, make sure it is unplugged from the power and that it is completely cooled.
- Do not clean the appliance with abrasive chemicals.
- Never use accessories that are not recommended or supplied by the manufacturer. It could cause danger to the user or damage to the appliance.
- This device may be only used by children 8 years old or older and persons with limited physical, sensory and mental capabilities and / or lack of experience and knowledge, provided that they have been instructed in use of the device by a responsible person who understands the associated risks.
- Children of less than 3 years should be kept away unless continuously supervised.

- Children aged from 3 years and less than 8 years shall only switch on/off the appliance provided that it has been placed or installed in its intended normal operating position and they have been given supervision or instruction concerning use of the appliance in a safe way and understand the hazards involved. Children aged from 3 years and less than 8 years shall not plug in, regulate and clean the appliance or perform user maintenance.
- Children should be supervised to ensure that they do not play with the appliance.

**CAUTION**

Risk of burns! Some parts of this product can become very hot and cause burns. Particular attention has to be given where children and vulnerable people are present.

- Always ensure the heater is plugged into a suitable socket, one that is tested for outdoor use.
- To disconnect heater, turn controls to OFF, then remove plug from socket. Do not unplug by pulling on the power cable.
- Always unplug the unit and ensure the unit is completely cold before moving, cleaning or storing.
- This heater is intended for domestic use only and should not be used commercially for contract purposes. Any alternative use, not recommended by the manufacturer, may result in fire, electric shock, or injury to persons.
- The use of attachments on the heater is not recommended.
- The heater must not be located immediately below a socket outlet.
- Do not use this heater with a programmer, timer, separate remote-control system or any other device that switches the heater on automatically, since a fire risk exists if the heater is covered or position incorrectly.
- Do not use this heater in the immediate surroundings of a bath, a shower or a swimming pool.

INSTALLATION

Before the installation, the following matters need your attention.

- Products should be put down gently.
- Installation in acidic and alkaline environments is not recommended.
- The product must be earthed.
- The products are required to check the product brand mark on the voltage and the local voltage whether conform.
- Ensure the power rating should have sufficient current carrying capacity.

Ensure the production's installation site

For safe use of the product, the product installation position should have a minimum height of 1.8 m from the ground, ceiling, roof, and a minimum distance of 0.5 m from both sides walls.

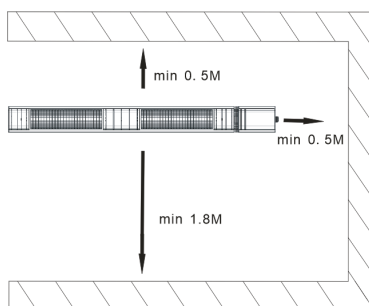

Installation steps

1. Depending on where the product installation location is, use a power drill to make six 8 mm round holes.

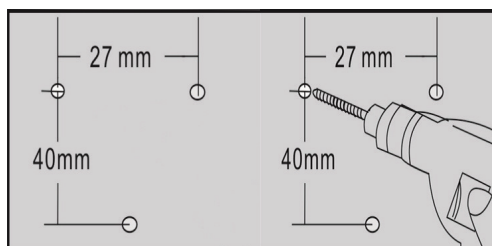

2. Insert the six plastic wall anchors into the three holes.

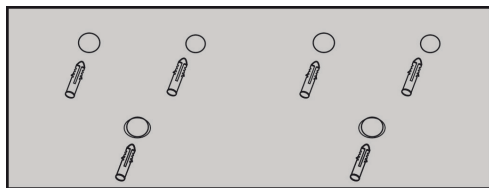

3. Fix the bracket using six ST4×35 screws and make sure the installation points are fixed securely.

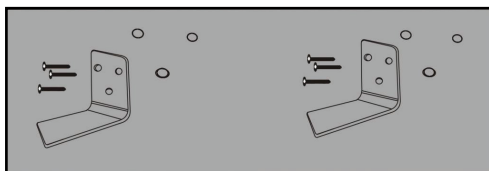

4. Before fixing the heater, make sure the rocker power switch on the right side and then fixed the bracket to the heater using four M6×14 screws and butterfly nuts.

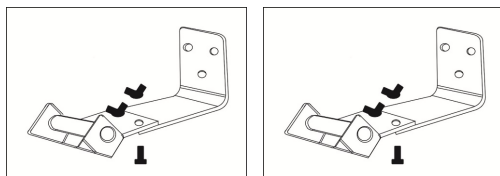

You can adjust the heater head as indicated in the illustration.

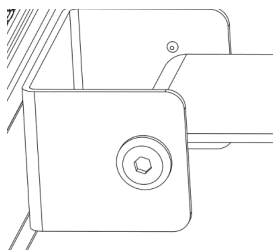

CONTROLS OVERVIEW

Display panel

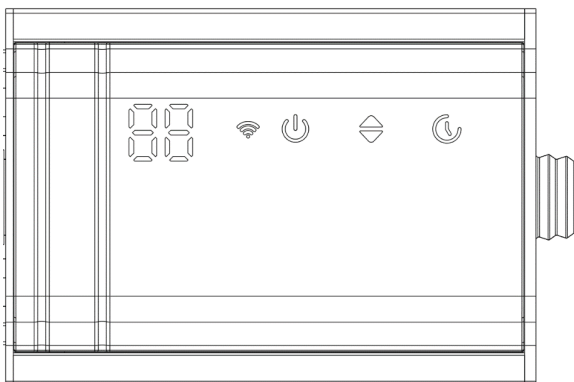

The rocker power switch on the right side controls power on/off.

After power on, touch the power switch in the control panel to make the heater to standby P. Then touch the up/down button to control different power settings from P1-P9.

After turn on the heater, touch the timer button in the control panel to control power off from 1 to 24 hours.

Remote control

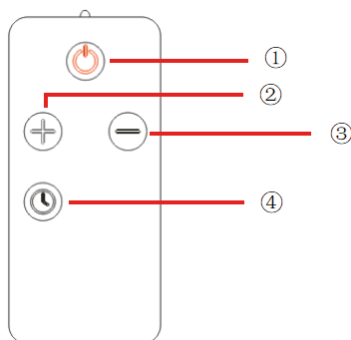

- 1 Standby/off
Switches the heater to standby/off.
- 2 Up button
Increase power settings or timer.
- 3 Down button
Decrease power settings or timer
- 4 Timer
After power on, press this button to turn the timer on and use up and down button to choose different hours.

DEVICE CONTROL BY SMARTPHONE

If you integrate the device into your home WiFi, you can conveniently operate it via the associated Blumfeldt app. The app not only allows you to remotely control the device via your smartphone, but also gives you access to recipes and additional information.

Follow these steps to connect your smartphone to your Blumfeldt device:

1. Download the Blumfeldt app first by scanning the QR code with your smartphone (see below), or download it directly from App Store or Google Play.
2. Make sure your smartphone is connected to the same WiFi network that your Blumfeldt device is to be connected to.
3. Open the Blumfeldt app.
4. Sign in to your account. If you do not have an account, sign up in the Blumfeldt app.
5. Follow the instructions from the app.

App Download

Use the scan function of your smartphone to scan the QR code and save the app on your smartphone.

Note: The app provides further information on how to use the app and help on how to connect to your device as soon as you open it for the first time.



Troubleshooting connection problems

If your Blumfeldt device cannot be found in the WLAN, check the following:

1. The device is not plugged in. Make sure that your device is plugged into an electric socket.
2. The device is not in pairing mode. Make sure that the WiFi indicator (LED) on the smart device control panel is blinking as described in the 'Reset WiFi settings' instruction of your smart device (instructions are usually available on device connection process).
3. The WiFi access point does not operate on 2.4 GHz. Make sure that your access point operates on 2.4 GHz band and you have a separate SSID on 2.4 GHz band. If you are not sure about the operating band of your access point, please contact your internet provider company.

Important: please note that if your WiFi router is dual band - operating on both 2.4 GHz and 5 GHz band - you need to separate the SSIDs for each band and use the 2.4 GHz SSID for connection.

4. Firewall settings of your WiFi network; the firewall setting of your WiFi network may not allow the Blumfeldt app to configure the WiFi settings on your smart device. Please make sure that you are not using a public WiFi network, e.g. airports, dormitories, companies, etc.
5. Different credentials used in smartphone and the app. Make sure that the WiFi credentials entered in the Blumfeldt app are the same as the ones that your smartphone is connected to.

Following the above mentioned points, if your smart device still fails to connect to the app, please contact us via email for support:
appsupport@go-bbg.com

MAINTENANCE AND CLEANING

Attention! Careful and regular maintenance of Infrared Heater is required to attain a long and efficient operation of your appliance.

1. Check the cleanliness of the Reflector and IR-Filament at least once a month. If necessary, apply cleaning and maintenance instructions.
2. The number of checks may be increased considering the amount of dust in the environment.
3. Check the deformation of the Reflector, Wire and Frame visually while cleaning the appliance. In case of any deformation, consult a qualified technician.
4. Check the power cable and plug visually while cleaning the appliance. In case of any deformation, consult a qualified technician.
5. It is recommended to change the reflector every 2 years for more efficient operation.

Cleaning

Attention! Regular and careful cleaning helps your heater to operate efficiently for many years.

1. Unplug your power cable for your safety before cleaning your appliance.
2. Take out the front grid wire through the inlets on the frame using a slotted screwdriver.
3. The reflector and filament must be cleaned with a soft cloth, a smooth brush or cool or dry air. The cloth may be damp but never too wet and the cleaner should not include any chemicals.
4. Refrain from using cleaning materials likely to damage the reflector (cleanser etc.).
5. Reinsert the wire grid using a slotted screwdriver.

DISPOSAL CONSIDERATIONS



If there is a legal regulation for the disposal of electrical and electronic devices in your country, this symbol on the product or on the packaging indicates that this product must not be disposed of with household waste. Instead, it must be taken to a collection point for the recycling of electrical and electronic equipment. By disposing of it in accordance with the rules, you are protecting the environment and the health of your fellow human beings from negative consequences. For information about the recycling and disposal of this product, please contact your local authority or your household waste disposal service.

This product contains batteries. If there is a legal regulation for the disposal of batteries in your country, the batteries must not be disposed of with household waste. Find out about local regulations for disposing of batteries. By disposing of them in accordance with the rules, you are protecting the environment and the health of your fellow human beings from negative consequences.

MANUFACTURER & IMPORTER (UK)

Manufacturer:

Chal-Tec GmbH, Wallstrasse 16, 10179 Berlin, Germany.

Importer for Great Britain:

Berlin Brands Group UK Limited
PO Box 42
272 Kensington High Street
London, W8 6ND
United Kingdom

Chère cliente, cher client,

Nous vous félicitons d'avoir acheté cet appareil. Veuillez lire attentivement ce manuel et tenir compte des conseils suivants afin d'éviter tout dommage. Toute défaillance causée par le non-respect des instructions et des précautions mentionnés dans le manuel d'instructions n'est pas couverte par notre garantie et notre responsabilité. Scannez le code QR pour accéder au dernier manuel d'utilisation et à d'autres informations sur le produit.



SOMMAIRE

Spécifications techniques	23
Consignes de sécurité	24
Installation	26
Aperçu des contrôles	28
Contrôle de l'appareil par smartphone	29
Entretien et nettoyage	31
Informations pour le recyclage	32
Fabricant & importateur (Royaume-Uni)	32

SPÉCIFICATIONS TECHNIQUES

Numéro d'article	10046347
Alimentation électrique	220~240 V~ 50/60 Hz
Puissance	3000 W
Montage	mur
WiFi Fréquence Puissance radioélectrique maximale	2,4 GHz < 20 dBm

CONSIGNES DE SÉCURITÉ

- Vérifier que la tension indiquée sur la plaque signalétique correspond à celle du réseau local avant de brancher l'appareil sur le réseau électrique.
- Si le cordon d'alimentation est endommagé, il doit être remplacé par un ingénieur qualifié afin d'éviter tout danger.
- L'appareil ne doit pas être placé directement sous la prise de courant.
- Les meubles, rideaux et autres matériaux inflammables doivent être éloignés d'au moins 1 mètre de l'appareil.
- Tenir hors de portée des enfants et ne pas les laisser utiliser cet appareil.
- Cet appareil est destiné à un usage domestique uniquement et ne doit pas être utilisé à des fins industrielles.
- N'utilisez pas cet appareil après un dysfonctionnement ou après qu'il ait été endommagé de quelque manière que ce soit.
- Les réparations des appareils électriques ne doivent être effectuées que par un électricien qualifié.
- Des réparations inadéquates peuvent mettre l'utilisateur en danger.
- Ne pas faire passer le câble d'alimentation sous les tapis, les moquettes, etc.
- Ne laissez pas le câble d'alimentation pendre sur des arêtes vives ou entrer en contact avec des surfaces chaudes.
- Afin d'éviter toute surchauffe, ne couvrez pas l'appareil.
- N'utilisez pas ce poêle avec un programmateur, une minuterie, un système de commande à distance séparé ou tout autre dispositif qui allume le poêle automatiquement, car il existe un risque d'incendie si le poêle est couvert ou positionné de manière incorrecte.
- Ne jamais immerger le produit dans l'eau ou tout autre liquide pour quelque raison que ce soit.
- N'utilisez pas ce chauffage à proximité immédiate d'un bain, d'une douche ou d'une piscine.
- Ne pas utiliser l'appareil à l'extérieur.
- Ne pas utiliser si vous avez les mains mouillées.
- Ne jamais utiliser l'appareil sur ou à proximité de surfaces chaudes.
- Si le cordon d'alimentation est endommagé, il doit être remplacé par le fabricant, son agent de service ou une personne de qualification similaire afin d'éviter tout danger.
- Avant de nettoyer l'appareil, assurez-vous qu'il est débranché et qu'il est complètement refroidi.
- Ne pas nettoyer l'appareil avec des produits chimiques abrasifs.
- N'utilisez jamais d'accessoires qui ne sont pas recommandés ou fournis par le fabricant. Cela pourrait mettre en danger l'utilisateur ou endommager l'appareil.
- Cet appareil ne peut être utilisé que par des enfants âgés de 8 ans ou plus et des personnes dont les capacités physiques, sensorielles et mentales sont limitées et/ou qui manquent d'expérience et de connaissances, à condition qu'elles aient été initiées à l'utilisation de l'appareil par une personne responsable qui comprend les risques associés.

- Les enfants de moins de 3 ans doivent être tenus à l'écart, à moins d'être surveillés en permanence.
- Les enfants âgés de 3 ans à moins de 8 ans ne doivent allumer/éteindre l'appareil que si celui-ci a été placé ou installé dans sa position normale de fonctionnement et s'ils ont été surveillés ou ont reçu des instructions concernant l'utilisation de l'appareil en toute sécurité et s'ils comprennent les risques encourus. Les enfants âgés de 3 ans à moins de 8 ans ne doivent pas brancher, régler et nettoyer l'appareil ou effectuer des opérations d'entretien.
- Les enfants doivent être surveillés pour s'assurer qu'ils ne jouent pas avec l'appareil.



ATTENTION

Risque d'incendie ! Certaines parties de ce produit peuvent devenir très chaudes et provoquer des brûlures. Une attention particulière doit être accordée en présence d'enfants et de personnes vulnérables.

- Veuillez toujours à ce que l'appareil soit branché sur une prise de courant appropriée, testée pour une utilisation à l'extérieur.
- Pour débrancher l'appareil, mettez les commandes sur OFF, puis retirez la fiche de la prise. Ne débranchez pas l'appareil en tirant sur le cordon d'alimentation.
- Débranchez toujours l'appareil et assurez-vous qu'il est complètement froid avant de le déplacer, de le nettoyer ou de le ranger.
- Ce chauffage est destiné à un usage domestique uniquement et ne doit pas être utilisé à des fins commerciales. Toute autre utilisation, non recommandée par le fabricant, peut entraîner un incendie, une électrocution ou des blessures.
- L'utilisation d'accessoires sur l'appareil n'est pas recommandée.
- L'appareil ne doit pas être placé juste en dessous d'une prise de courant.
- N'utilisez pas ce poêle avec un programmateur, une minuterie, un système de commande à distance séparé ou tout autre dispositif qui allume le poêle automatiquement, car il existe un risque d'incendie si le poêle est couvert ou positionné de manière incorrecte.
- N'utilisez pas ce chauffage à proximité immédiate d'un bain, d'une douche ou d'une piscine.

INSTALLATION

Avant l'installation, lisez les points suivants.

- Les produits doivent être déposés doucement.
- L'installation dans des environnements acides et alcalins n'est pas recommandée.
- Le produit doit être mis à la terre.
- Vérifiez que la tension indiquée sur la plaque signalétique et celle de votre secteur sont compatibles.
- Assurez-vous que la puissance nominale a une capacité de charge de courant suffisante.

Assurer le site d'installation de la production

Pour une utilisation en toute sécurité du produit, le produit doit être installé à une hauteur minimale de 1,8 m du sol, du plafond, du toit et une distance minimale de 0,5 m des murs des deux côtés.

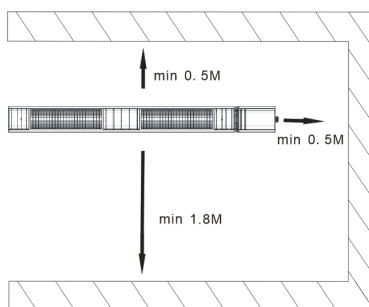

Étapes d'installation

1. Selon l'emplacement d'installation du produit, utilisez une perceuse électrique pour percer six trous ronds de 8 mm.

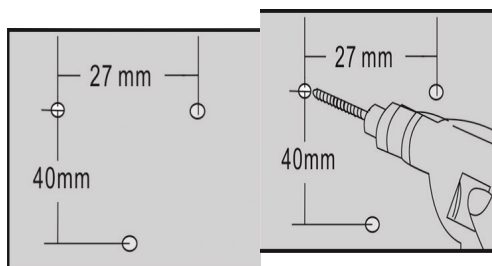

2. Insérez les six chevilles murales en plastique dans les trois trous.

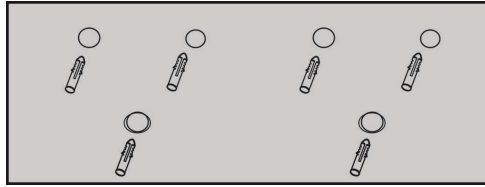

3. Fixez le support à l'aide de six vis ST4×35 et assurez-vous que les points d'installation sont solidement fixés.

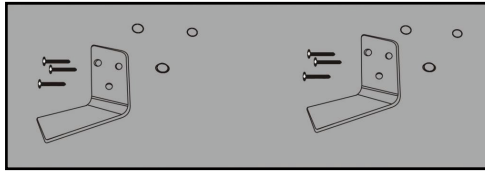

4. Avant de fixer le radiateur, assurez-vous que l'interrupteur à bascule est sur le côté droit, puis fixez le support au radiateur à l'aide de quatre vis M6×14 et d'écrous papillon.

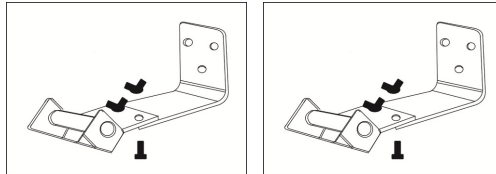

Vous pouvez régler la tête chauffante comme indiqué sur l'illustration.

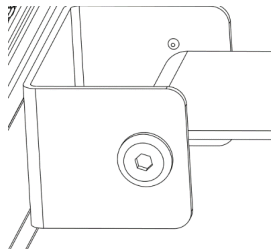

APERÇU DES CONTRÔLES

Panneau d'affichage

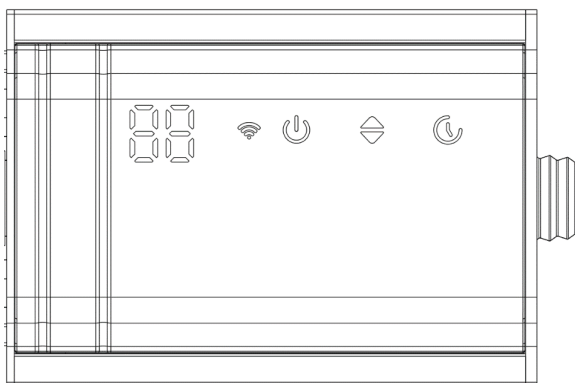

L'interrupteur à bascule sur le côté droit contrôle la mise sous/hors tension.

Après la mise sous tension, touchez l'interrupteur d'alimentation du panneau de commande pour mettre le chauffage en veille P. Appuyez ensuite sur le bouton haut/bas pour contrôler différents paramètres de puissance de P1 à P9.

Après avoir allumé le chauffage, appuyez sur le bouton de la minuterie dans le panneau de commande pour contrôler la mise hors tension de 1 à 24 heures.

Contrôle à distance

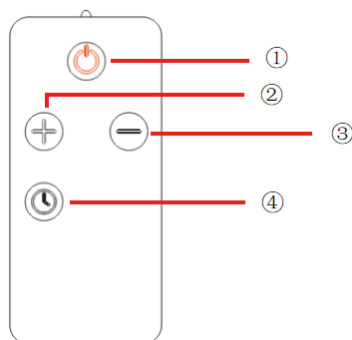

- 1 Veille/arrêt Met le radiateur en veille/arrêt.
- 2 Bouton haut Augmentez les paramètres de puissance ou la minuterie.
- 3 Bouton bas Diminuer les paramètres de puissance ou la minuterie
- 4 Minuterie Après la mise sous tension, appuyez sur ce bouton pour allumer la minuterie et utilisez les boutons haut et bas pour choisir différentes heures.

CONTRÔLE DE L'APPAREIL PAR SMARTPHONE

Si vous intégrez l'appareil dans votre Wi-Fi domestique, vous pouvez l'utiliser facilement avec l'application Blumfeldt associée. L'application vous permet non seulement de contrôler l'appareil à distance depuis votre smartphone, mais vous donne également accès à des recettes et à des informations complémentaires.

Suivez ces étapes pour connecter votre smartphone à votre appareil Blumfeldt :

1. Téléchargez d'abord l'application Blumfeldt en scannant le code QR avec votre smartphone (voir ci-dessous), ou téléchargez-la directement depuis l'App Store ou Google Play.
2. Assurez-vous que votre smartphone est connecté au même réseau WiFi que votre appareil Blumfeldt.
3. Ouvrez l'application Blumfeldt.
4. Connectez-vous à votre compte. Si vous n'avez pas de compte, inscrivez-vous dans l'application Blumfeldt.
5. Suivez les instructions de l'application.

Téléchargement de l'application

Utilisez la fonction de numérisation de votre smartphone pour scanner le code QR et enregistrer l'application sur votre smartphone.

Remarque : L'application fournit des informations supplémentaires sur la façon de l'utiliser et une aide sur la façon de se connecter à votre appareil au premier démarrage.



Dépannage des problèmes de connexion

Si votre appareil Blumfeldt n'est pas trouvé dans le réseau local sans fil, vérifiez les points suivants :

1. L'appareil n'est pas branché. Assurez-vous que votre appareil est branché sur une prise électrique.
2. L'appareil n'est pas en mode d'appairage. Assurez-vous que l'indicateur WiFi (LED) sur le panneau de commande de votre appareil connecté clignote comme décrit dans l'instruction « Réinitialiser les paramètres WiFi » de votre appareil connecté.
3. Le point d'accès WiFi ne fonctionne pas sur 2,4 GHz. Assurez-vous que votre point d'accès fonctionne sur la bande de 2,4 GHz et que vous avez un SSID distinct sur la bande de 2,4 GHz. Si vous n'êtes pas sûr de la bande de fonctionnement de votre point d'accès, veuillez contacter votre fournisseur d'accès Internet.

Important : si votre routeur WiFi est bi-bande - fonctionnant à la fois sur les bandes 2,4 GHz et 5 GHz - vous devez séparer les SSID pour chaque bande et utiliser le SSID 2,4 GHz pour la connexion.

4. Paramètres du pare-feu de votre réseau WiFi ; les paramètres du pare-feu de votre réseau WiFi peuvent ne pas permettre à l'application Blumfeldt de configurer les paramètres WiFi de votre appareil intelligent. Assurez-vous que vous n'utilisez pas un réseau WiFi public, par exemple dans les aéroports, les dortoirs, les entreprises, etc.
5. Différents identifiants utilisés dans le smartphone et dans l'application. Assurez-vous que les identifiants WiFi entrés dans l'application Blumfeldt sont les mêmes que ceux auxquels votre smartphone est connecté.

Si votre appareil intelligent ne parvient toujours pas à se connecter à l'application, veuillez nous contacter par courrier électronique : appsupport@go-bbg.com

ENTRETIEN ET NETTOYAGE

Attention ! Un entretien soigneux et régulier du radiateur infrarouge est nécessaire pour assurer un fonctionnement long et efficace de votre appareil.

1. Vérifiez la propreté du réflecteur et du filament IR au moins une fois par mois. Si nécessaire, appliquez les instructions de nettoyage et d'entretien.
2. Augmentez la fréquence des contrôles en fonction de la quantité de poussière présente dans l'environnement.
3. Vérifiez visuellement la déformation du réflecteur, du fil et du cadre lors du nettoyage de l'appareil. En cas de déformation, consulter un technicien qualifié.
4. Vérifiez visuellement le câble d'alimentation et la fiche pendant le nettoyage de l'appareil. En cas de déformation, consulter un technicien qualifié.
5. Il est recommandé de changer le réflecteur tous les 2 ans pour un fonctionnement plus efficace.

Nettoyage

Attention ! Un nettoyage régulier et minutieux permet à votre appareil de fonctionner efficacement pendant de nombreuses années.

1. Débranchez votre câble d'alimentation par sécurité avant de nettoyer votre appareil.
2. Retirez la grille avant à travers les entrées du cadre à l'aide d'un tournevis plat.
3. Le réflecteur et le filament doivent être nettoyés avec un chiffon doux, une brosse douce ou de l'air frais ou sec. Le chiffon peut être humide mais jamais trop mouillé et le nettoyant ne doit contenir aucun produit chimique.
4. Ne pas utiliser de produits de nettoyage susceptibles d'endommager le réflecteur (nettoyant etc.).
5. Réinsérez la grille métallique à l'aide d'un tournevis plat.

INFORMATIONS POUR LE RECYCLAGE



S'il existe une réglementation légale pour l'élimination des appareils électriques et électroniques dans votre pays, ce symbole sur le produit ou sur l'emballage indique que ce produit ne doit pas être jeté avec les ordures ménagères. En revanche, il doit être déposé dans un point de collecte pour le recyclage des équipements électriques et électroniques. En vous en débarrassant conformément aux règles, vous protégez l'environnement et la santé de vos semblables des conséquences négatives. Pour obtenir des informations sur le recyclage et l'élimination de ce produit, veuillez contacter les autorités locales ou votre service d'élimination des déchets ménagers.

Ce produit contient des piles. S'il existe une réglementation légale pour l'élimination des piles dans votre pays, les piles ne doivent pas être jetées avec les déchets ménagers. Renseignez-vous sur les réglementations locales en matière d'élimination des piles. En vous en débarrassant de l'appareil conformément aux règles, vous protégez l'environnement et la santé de vos semblables des conséquences négatives.

FABRICANT & IMPORTATEUR (ROYAUME-UNI)

Fabricant :

Chal-Tec GmbH, Wallstrasse 16, 10179 Berlin, Allemagne.

Importateur pour la Grande-Bretagne :

Berlin Brands Group UK Limited

Boîte postale 42

272 Kensington High Street

Londres, W8 6ND

Royaume-Uni

Gentile cliente,

Congratulazioni per aver acquistato questo dispositivo. Leggere attentamente il manuale e rispettare le seguenti indicazioni per evitare danni. Malfunzionamenti causati dalla mancata osservanza delle indicazioni e delle avvertenze nel manuale d'uso non sono coperti dalla garanzia. Scansionare il codice QR per accedere al manuale d'uso più recente e ottenere ulteriori informazioni sul prodotto.



INDICE

Specifiche tecniche	33
Avvertenze di sicurezza	34
Installazione	36
Descrizione degli elementi di controllo	38
Controllo del dispositivo con smartphone	39
Manutenzione e pulizia	41
Avviso di smaltimento	42
Produttore e importatore (Regno Unito)	42

SPECIFICHE TECNICHE

Numero articolo	10046347
Alimentazione	220-240 V~ 50/60 Hz
Potenza	3000 W
Montaggio	muro
WiFi	
Frequenza	2,4 GHz
Potenza massima della radiofrequenza	<20 dBm

AVVERTENZE DI SICUREZZA

- Prima di collegare il dispositivo alla rete elettrica, verificare che la tensione indicata sulla targhetta corrisponda a quella della rete locale.
- Se il cavo di alimentazione è danneggiato, deve essere sostituito da un tecnico qualificato per evitare rischi.
- La stufa non deve essere posizionata direttamente sotto la presa di corrente.
- Tenere mobili, tende e altri materiali infiammabili ad almeno 1 metro di distanza dal dispositivo.
- Tenere fuori dalla portata dei bambini e non permettere loro di utilizzare questo dispositivo.
- Questo dispositivo è destinato esclusivamente all'uso domestico e non deve essere utilizzato per scopi industriali.
- Non mettere in funzione il dispositivo dopo un malfunzionamento o dopo che è stato danneggiato in qualsiasi modo.
- Le riparazioni dei dispositivi elettrici devono essere eseguite esclusivamente da un elettricista qualificato.
- Riparazioni improprie possono mettere in serio pericolo l'utente.
- Non far passare il cavo di alimentazione sotto tappeti, moquette, ecc.
- Non lasciare che il cavo di alimentazione penzoli da spigoli taglienti o venga a contatto con superfici calde.
- Per evitare il surriscaldamento, non coprire la stufa.
- Non utilizzare questa stufa con un programmatore, un timer, un sistema di controllo a distanza separato o qualsiasi altro dispositivo che la accenda automaticamente, poiché si corre il rischio di incendio se la stufa viene coperta o posizionata in modo errato.
- Non immergere mai il prodotto in acqua o in altri liquidi per nessun motivo.
- Non utilizzare questa stufa nelle immediate vicinanze di un bagno, di una doccia o di una piscina.
- Non utilizzare il dispositivo all'aperto.
- Non utilizzarlo se si hanno le mani bagnate.
- Non utilizzare mai il dispositivo sopra o vicino a superfici calde.
- Se il cavo di alimentazione è danneggiato, deve essere sostituito dal produttore, dal suo servizio di assistenza o da una persona qualificata per evitare pericoli.
- Prima di pulire il dispositivo, assicurarsi che sia scollegato dalla corrente e che sia completamente raffreddato.
- Non pulire il dispositivo con prodotti chimici abrasivi.
- Non utilizzare mai accessori non raccomandati o forniti dal produttore. Potrebbe essere pericoloso per l'utente o danneggiare il dispositivo.
- Questo dispositivo può essere utilizzato solo da bambini di età pari o superiore a 8 anni e da persone con capacità fisiche, sensoriali e mentali limitate e/o prive di esperienza e conoscenza, a condizione che siano stati istruiti all'uso del dispositivo da una persona responsabile che comprenda i rischi associati.
- I bambini di età inferiore ai 3 anni devono essere tenuti lontani, a meno

che non siano costantemente sorvegliati.

- I bambini di età compresa tra 3 e 8 anni possono accendere/spegnere il dispositivo solo a condizione che sia stato collocato o installato nella normale posizione di funzionamento prevista e che siano supervisionati o abbiano ricevuto istruzioni riguardanti l'uso sicuro del dispositivo e compreso i pericoli connessi. I bambini di età compresa tra 3 e 8 anni non devono collegare, regolare e pulire il dispositivo o eseguire la manutenzione da parte dell'utente.
- I bambini devono essere sorvegliati per evitare che giochino con il dispositivo.



ATTENZIONE

Rischio di ustioni! Alcune parti di questo prodotto possono diventare molto calde e causare ustioni. Prestare particolare attenzione in presenza di bambini e persone vulnerabili.

- Assicurarsi sempre che la stufa sia collegata a una presa di corrente adeguata, testata per l'uso all'aperto.
- Per scollegare la stufa, portare i comandi su OFF, quindi rimuovere la spina dalla presa. Non scollegare tirando il cavo di alimentazione.
- Scollegare sempre il dispositivo e assicurarsi che sia completamente freddo prima di spostarlo, pulirlo o riporlo.
- Questa stufa è destinata esclusivamente all'uso domestico e non deve essere utilizzata per scopi commerciali. Qualsiasi uso alternativo, non raccomandato dal produttore, può provocare incendi, scosse elettriche o lesioni alle persone.
- Si sconsiglia l'uso di accessori sulla stufa.
- La stufa non deve essere posizionata direttamente sotto una presa di corrente.
- Non utilizzare questa stufa con un programmatore, un timer, un sistema di controllo a distanza separato o qualsiasi altro dispositivo che la accenda automaticamente, poiché si corre il rischio di incendio se la stufa viene coperta o posizionata in modo errato.
- Non utilizzare questa stufa nelle immediate vicinanze di un bagno, di una doccia o di una piscina.

INSTALLAZIONE

Prima dell'installazione, è necessario prestare attenzione ai seguenti aspetti.

- I prodotti devono essere appoggiati delicatamente.
- Si sconsiglia l'installazione in ambienti acidi e alcalini.
- Il prodotto deve essere dotato di messa a terra.
- Gli utenti sono tenuti a verificare il valore della tensione del prodotto e la conformità alla tensione locale.
- Assicurarsi che la potenza nominale abbia una capacità di trasmissione di corrente sufficiente.

Assicurarsi che il sito di installazione sia adeguato.

Per un uso sicuro del prodotto, la posizione di installazione del prodotto deve avere una distanza minima di 1,8 m dal suolo, dal soffitto o dal tetto e una di 0,5 m da entrambe le pareti laterali.

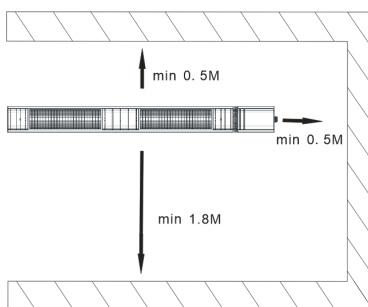

Passaggi di installazione

1. A seconda della posizione di installazione del prodotto, utilizzare un trapano elettrico per praticare sei fori rotondi da 8 mm.

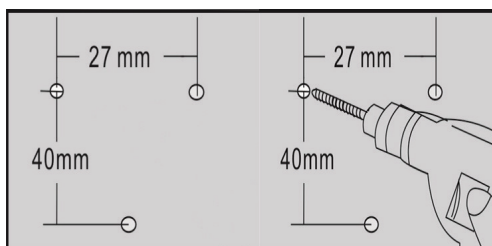

2. Inserire i sei tasselli in plastica nei tre fori.

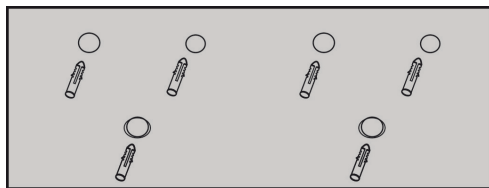

3. Installare la staffa con sei viti ST4×35 e assicurarsi che i punti di installazione siano fissati saldamente.

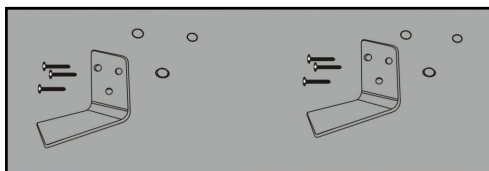

4. Prima di fissare la stufa, assicurarsi che l'interruttore di alimentazione si trovi sul lato destro, quindi fissare la staffa alla stufa utilizzando quattro viti M6×14 e dadi a farfalla.

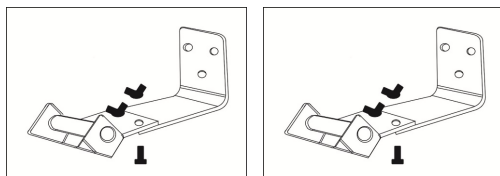

È possibile regolare la testa della stufa come indicato nell'illustrazione.

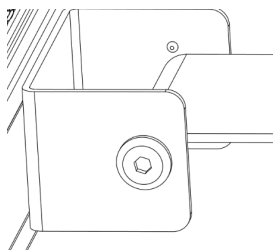

DESCRIZIONE DEGLI ELEMENTI DI CONTROLLO

Pannello di visualizzazione

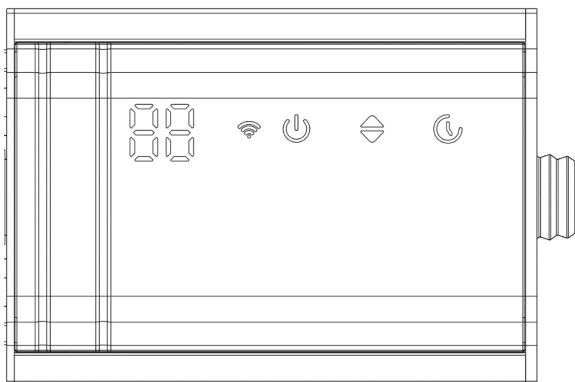

L'interruttore di alimentazione sul lato destro controlla l'accensione e lo spegnimento.

Dopo l'accensione, toccare l'interruttore di alimentazione nel pannello di controllo per portare la stufa in standby P. Quindi toccare il tasto in alto/in basso per controllare le diverse impostazioni della potenza da P1 a P9.

Dopo aver acceso la stufa, toccare il tasto del timer sul pannello di controllo per controllare lo spegnimento da 1 a 24 ore.

Telecomando

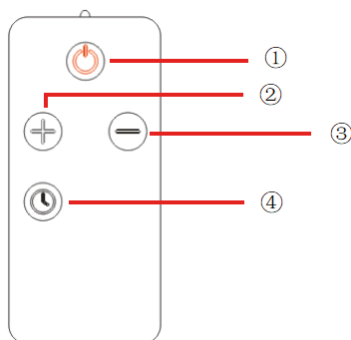

- 1 Standby/off
Per mettere in standby/
spegnere la stufa.
- 2 Tasto "in alto"
Aumenta le impostazioni di
potenza o il timer.
- 3 Tasto "in basso"
Diminuisce le impostazioni di
potenza o il timer.
- 4 Timer
Dopo l'accensione, premere
questo tasto per attivare il
timer e utilizzare i tasto "in
alto" e "in basso" per scegliere
le diverse ore.

CONTROLLO DEL DISPOSITIVO CON SMARTPHONE

Se il dispositivo viene integrato nella rete WiFi di casa, è possibile controllarlo comodamente con la app Blumfeldt. La app non consente solo di controllare il dispositivo dallo smartphone, ma offre anche accesso a ricette e ulteriori informazioni.

Seguire questi passaggi per collegare lo smartphone al dispositivo Blumfeldt:

1. Scaricare la app Blumfeldt scansionando il codice QR con lo smartphone (v. sotto) o direttamente da App Store o Google Play.
2. Assicurarsi che lo smartphone sia connesso alla stessa rete WiFi a cui si conatterà il dispositivo Blumfeldt.
3. Aprire la app Blumfeldt.
4. Accedere con l'account personale. Se non si ha un account, registrarsi nella app Blumfeldt.
5. Seguire le istruzioni nella app.

Scaricare la app

Utilizzare la funzione di scansione del proprio smartphone per scansionare il codice QR e salvare la app sul proprio smartphone.

Nota: la app fornisce ulteriori informazioni sulle modalità d'uso e offre supporto per la prima connessione del dispositivo.



Risoluzione dei problemi di connessione

Se il dispositivo Blumfeldt non viene trovato nella rete WiFi, verificare quanto segue:

1. Il dispositivo non è collegato alla presa. Assicurarsi che il dispositivo sia collegato a una presa di corrente.
2. Il dispositivo non è in modalità di accoppiamento. Assicurarsi che la spia del WiFi (LED) sul pannello di controllo del tuo dispositivo smart lampeggi come indicato nelle istruzioni "Resettare le impostazioni WiFi" del tuo dispositivo smart (sono solitamente disponibili istruzioni sulla procedura di connessione del dispositivo).
3. Il punto di accesso WiFi non funziona a 2,4 GHz. Assicurarsi che il punto di accesso operi sulla banda a 2,4 GHz e che ci sia un SSID separato sulla banda a 2,4 GHz. Se non si è certi della frequenza operativa del punto di accesso, si prega di contattare il provider di Internet in questione.

Importante: tenere presente che se il router WiFi è dual band, ovvero funziona su entrambe le bande da 2,4 GHz e 5 GHz, è necessario separare gli SSID per ciascuna banda e utilizzare l'SSID da 2,4 GHz per la connessione.

4. Impostazioni del firewall della rete WiFi; l'impostazione del firewall della rete WiFi potrebbe non consentire all'app Blumfeldt di configurare le impostazioni WiFi sul dispositivo smart. Assicurarsi di non utilizzare una rete WiFi pubblica, ad esempio negli aeroporti, nei dormitori, nelle aziende, ecc.
5. Credenziali diverse utilizzate nello smartphone e nell'app. Assicurarsi che le credenziali WiFi inserite nell'app Blumfeldt siano le stesse a cui è collegato lo smartphone.

Seguendo i punti sopra indicati, se il dispositivo smart non riesce ancora a connettersi all'app, contattarci via email per ricevere assistenza:
appsupport@go-bbg.com

MANUTENZIONE E PULIZIA

Attenzione! Una manutenzione attenta e regolare della stufa a infrarossi è necessaria per ottenere un funzionamento lungo ed efficiente.

1. Controllare la pulizia del riflettore e del filamento IR almeno una volta al mese. Se necessario, seguire le istruzioni per la pulizia e la manutenzione.
2. Il numero di controlli può essere aumentato in base alla quantità di polvere presente nell'ambiente.
3. Durante la pulizia del dispositivo, controllare visivamente la deformazione del riflettore, del filo e del telaio. In caso di deformazioni, consultare un tecnico qualificato.
4. Durante la pulizia del dispositivo, controllare visivamente il cavo di alimentazione e la spina. In caso di deformazioni, consultare un tecnico qualificato.
5. Si consiglia di sostituire il riflettore ogni 2 anni per un funzionamento più efficiente.

Pulizia

Attenzione! Una pulizia regolare e accurata aiuta la stufa a funzionare in modo efficiente per molti anni.

1. Per sicurezza, prima di pulire il dispositivo, scollegare il cavo di alimentazione.
2. Estrarre il filo della griglia anteriore attraverso gli ingressi sul telaio utilizzando un cacciavite a taglio.
3. Il riflettore e il filamento devono essere puliti con un panno morbido, una spazzola liscia o aria fredda o secca. Il panno può essere umido, ma mai troppo bagnato e il detergente non deve contenere sostanze chimiche.
4. Non utilizzare materiali di pulizia che possano danneggiare il riflettore (detergenti, ecc.).
5. Reinserire la griglia metallica con un cacciavite a taglio.

AVVISO DI SMALTIMENTO



Se nel vostro Paese vige una normativa sullo smaltimento dei dispositivi elettrici ed elettronici, questo simbolo sul prodotto o sulla confezione indica che il prodotto non deve essere smaltito nei rifiuti domestici. Deve invece essere portato in un punto di raccolta per il riciclaggio di dispositivi elettrici ed elettronici. Smaltendoli secondo le regole, si tutela l'ambiente e la salute del prossimo da conseguenze negative. Per informazioni sul riciclaggio e lo smaltimento di questo prodotto, contattare le autorità locali o il servizio di smaltimento dei rifiuti domestici.

Questo prodotto contiene batterie. Se nel vostro Paese vige una normativa sullo smaltimento delle batterie, queste non devono essere smaltite con i rifiuti domestici. Informarsi sulle norme locali per lo smaltimento delle batterie. Smaltendole secondo le regole, si tutela l'ambiente e la salute del prossimo da conseguenze negative.

PRODUTTORE E IMPORTATORE (REGNO UNITO)

Produttore:

Chal-Tec GmbH, Wallstrasse 16, 10179 Berlino, Germania.

Importatore per la Gran Bretagna:

Berlin Brands Group UK Limited
PO Box 42
272 Kensington High Street
London, W8 6ND
United Kingdom

Estimado cliente:

Le felicitamos por la adquisición de este producto. Lea atentamente el siguiente manual y siga cuidadosamente las instrucciones de uso con el fin de evitar posibles daños. La empresa no se responsabiliza y la garantía no cubre los daños ocasionados por un uso indebido del producto o por haber desatendido las indicaciones de seguridad. Escanee el código QR para acceder al manual de usuario más reciente y a otra información sobre el producto.



ÍNDICE

Datos técnicos	43
Indicaciones de seguridad	44
Instalación	46
Descripción general de los controles	48
Control del aparato por móvil	49
Mantenimiento y limpieza	51
Indicaciones sobre la retirada del aparato	52
Fabricante e importador (Reino Unido)	52

DATOS TÉCNICOS

Número de artículo	10046347
Alimentación	220-240 V~ 50/60 Hz
Potencia	3000 W
Montaje	en pared
WLAN	
Frecuencia	2,4 GHz
Potencia máxima de radiofrecuencia	<20 dBm

INDICACIONES DE SEGURIDAD

- Compruebe que el voltaje indicado en la placa técnica coincida con el de la red local antes de conectar el aparato a la red eléctrica.
- Si el cable de alimentación está dañado, deberá ser sustituido por un técnico cualificado para evitar riesgos.
- No coloque el calefactor directamente debajo de la toma de corriente.
- Mantenga el aparato a una distancia mínima de 1 metro de los muebles, cortinas y otros materiales inflamables.
- Mantenga el aparato fuera del alcance de los niños y no permita que lo utilicen.
- Este aparato está destinado exclusivamente al uso doméstico y no debe utilizarse con fines industriales.
- No utilice este aparato si ha sufrido una avería o algún daño.
- Solamente un electricista cualificado debe realizar reparaciones de aparatos eléctricos.
- Las reparaciones indebidas pueden poner en grave peligro al usuario.
- No pase el cable de alimentación por debajo de alfombras, moquetas, etc.
- No deje que el cable de alimentación quede colgado de bordes afilados ni entre en contacto con superficies calientes.
- No cubra el calefactor para evitar el sobrecalentamiento.
- No utilice este calefactor con un programador, temporizador, sistema de control remoto independiente o cualquier otro dispositivo que encienda el aparato automáticamente, ya que existe riesgo de incendio si el calefactor se tapa o se coloca de forma incorrecta.
- No sumerja nunca el aparato en agua ni en ningún otro líquido.
- No utilice este calefactor en las inmediaciones de un baño, una ducha o una piscina.
- No utilice el aparato al aire libre.
- No utilice el aparato con las manos mojadas.
- No utilice nunca el aparato encima o cerca de superficies calientes.
- Si el cable de alimentación está dañado, debe ser sustituido por el fabricante, su agente de servicio o personas con cualificación similar para evitar riesgos.
- Antes de limpiar el aparato, asegúrese de que está desenchufado de la corriente y de que se ha enfriado completamente.
- No limpie el aparato con productos químicos abrasivos.
- No utilice nunca accesorios no recomendados o suministrados por el fabricante. Podría causar peligro para el usuario o daños en el aparato.
- Los niños mayores de 8 años y las personas con discapacidad física, sensorial o psíquica, o con falta de experiencia y conocimientos pueden utilizar el aparato si han sido previamente instruidos por su tutor o supervisor sobre el funcionamiento del mismo y conocen las funciones, las indicaciones de seguridad y los riesgos asociados.
- Los niños menores de 3 años deben mantenerse alejados a menos que estén continuamente supervisados.
- Los niños a partir de 3 años y menores de 8 sólo podrán encender y apagar

el aparato siempre que este haya sido colocado o instalado en su posición de funcionamiento normal prevista y estén supervisados o hayan recibido instrucciones sobre el uso del aparato de forma segura y comprendan los peligros que conlleva. Los niños a partir de 3 años y menores de 8 no deben enchufar, regular o limpiar el aparato ni realizar el mantenimiento del usuario.

- Los niños deben estar bajo supervisión para evitar que jueguen con el aparato.



ATENCIÓN

¡Riesgo de quemaduras! Algunas partes de este producto pueden calentarse mucho y provocar quemaduras. Preste especial atención cuando están presentes niños y personas vulnerables.

- Asegúrese siempre de que el calefactor esté enchufado a una toma de corriente adecuada, que haya sido probada para su uso en exteriores.
- Para desconectar el calefactor, gire los mandos a la posición OFF y, a continuación, desconecte el enchufe de la toma de corriente. No desenchufe el aparato tirando del cable de alimentación.
- Desenchufe siempre el aparato y asegúrese de que esté completamente frío antes de moverlo, limpiarlo o guardarlo.
- Este calefactor está destinado exclusivamente al uso doméstico y no debe utilizarse con fines comerciales. Cualquier uso alternativo, no recomendado por el fabricante, puede provocar incendios, descargas eléctricas o lesiones personales.
- No se recomienda el uso de accesorios en el calefactor.
- No colo que el calefactor inmediatamente debajo de una toma de corriente.
- No utilice este calefactor con un programador, temporizador, sistema de control remoto independiente o cualquier otro dispositivo que encienda el aparato automáticamente, ya que existe riesgo de incendio si el calefactor se tapa o se coloca de forma incorrecta.
- No utilice este calefactor en las inmediaciones de un baño, una ducha o una piscina.

INSTALACIÓN

Antes de la instalación, debe prestar atención a los siguientes aspectos.

- Los productos deben colocarse con cuidado.
- No se recomienda la instalación en ambientes ácidos y alcalinos.
- El producto debe conectarse a tierra.
- Los productos están obligados a comprobar la marca del producto en la tensión y la tensión local si se ajustan.
- Asegúrese de que la potencia nominal debe tener suficiente capacidad de transporte de corriente.

Asegúrese de que el lugar de instalación de la producción

Para un uso seguro del producto, la posición de instalación del producto debe tener una altura mínima de 1,8 m del suelo, techo, tejado, y una distancia mínima de 0,5 m de ambas paredes laterales.

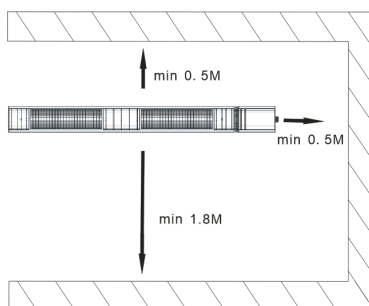

Pasos de instalación

1. Dependiendo del lugar de instalación del producto, utilice un taladro eléctrico para realizar seis orificios redondos de 8 mm.

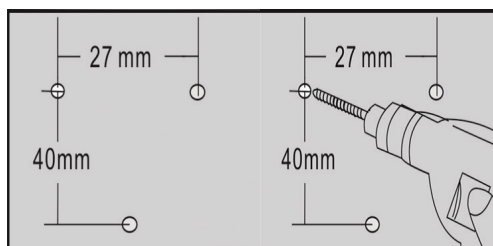

2. Inserte los seis anclajes de pared de plástico en los tres orificios.

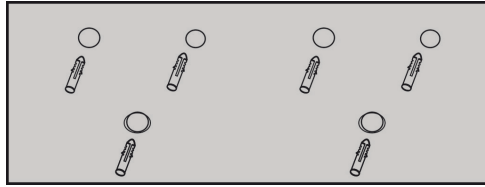

3. Fije el soporte con seis tornillos ST4×35 y asegúrese de que los puntos de instalación están bien fijados.

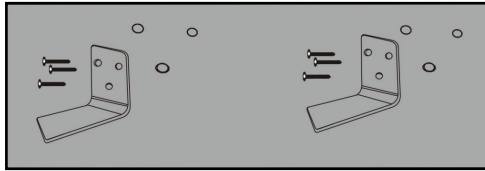

4. Antes de fijar el calefactor, asegúrese de que el interruptor basculante de alimentación está en el lado derecho y, a continuación, fije el soporte al calefactor utilizando cuatro tornillos M6×14 y tuercas de mariposa.

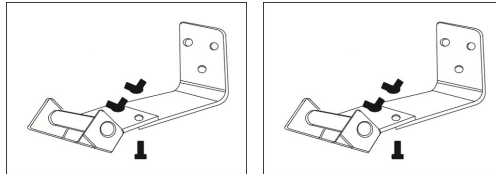

Puede ajustar el cabezal del calefactor como se indica en la ilustración.

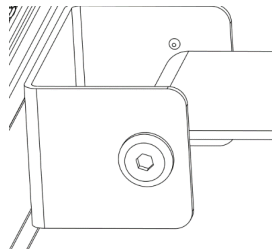

DESCRIPCIÓN GENERAL DE LOS CONTROLES

Pantalla

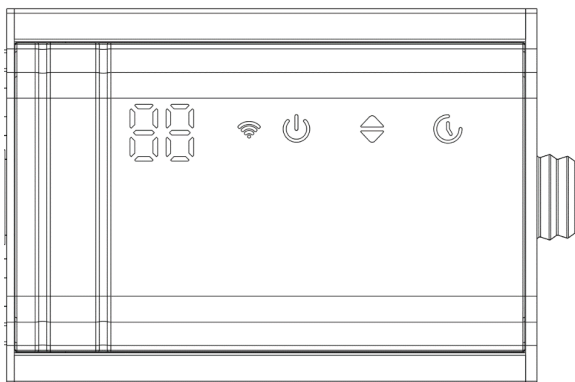

El interruptor basculante de encendido situado en el lado derecho controla el encendido y apagado.

Después de encender, toque el interruptor de encendido en el panel de control para hacer que el calentador en modo de espera. A continuación, toque el botón arriba / abajo para controlar diferentes ajustes de potencia de P1-P9.

Después de encender el calefactor, toque el botón del temporizador en el panel de control para controlar el apagado de 1 a 24 horas.

Mando a distancia

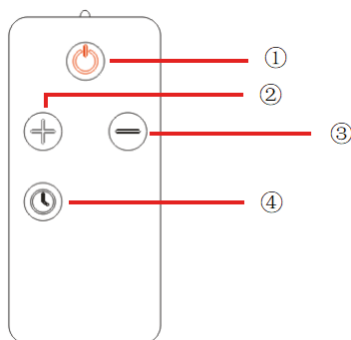

- 1 Modo de espera/apagado
Activa el modo de espera/
apagado de la estufa.
- 2 Botón Arriba
Aumenta los ajustes de
potencia o el temporizador.
- 3 Botón abajo
Disminuye los ajustes de
potencia o el temporizador.
- 4 Temporizador
Después de encender, pulse
este botón para encender
el temporizador y utilice los
botones arriba y abajo para
elegir diferentes horas.

CONTROL DEL APARATO POR MÓVIL

Si integra el aparato en su red wifi doméstica, podrá manejarlo cómodamente a través de la aplicación de Blumfeldt asociada. La aplicación no sólo le permite controlar el aparato a distancia a través de un teléfono inteligente, sino que también le da acceso a información adicional.

Siga estos pasos para conectar su teléfono inteligente al aparato de Blumfeldt:

1. Primero descargue la aplicación de Blumfeldt escaneando el código QR con su teléfono inteligente (ver más abajo) o directamente desde App Store o Google Play.
2. Asegúrese de que el teléfono inteligente está conectado a la misma red wifi a la que se va a conectar el aparato de Blumfeldt.
3. Abra la aplicación de Blumfeldt.
4. Inicie sesión en su cuenta. Si no tiene cuenta, regístrese en la aplicación de Blumfeldt.
5. Siga las instrucciones de la aplicación.

Descargar la aplicación

Utilice la función de escaneo de su teléfono inteligente para escanear el código QR y guardar la aplicación en el teléfono inteligente.

Nota: La aplicación proporciona más información sobre cómo utilizar la aplicación y ayuda sobre cómo conectar el aparato cuando la abre por primera vez.



Resolución de problemas de conexión

Si su aparato de Blumfeldt no se encuentra en la red wifi, compruebe lo siguiente:

1. El aparato no está enchufado. Asegúrese de que el aparato está enchufado a una toma de corriente.
2. El aparato no está en modo de emparejamiento. Asegúrese de que el indicador wifi (led) del panel de control del aparato parpadea tal y como se describe en la sección «Restablecer configuración wifi» de su aparato (las instrucciones suelen estar disponibles en el proceso de conexión del aparato).
3. El punto de acceso wifi no funciona en 2,4 GHz. Asegúrese de que su punto de acceso funciona en la banda de 2,4 GHz y de que tiene un SSID independiente en la banda de 2,4 GHz. Si no está seguro de la banda de funcionamiento de su punto de acceso, póngase en contacto con su compañía proveedora de Internet.

Importante: Tenga en cuenta que si el rúter wifi es de doble banda (funciona tanto en la banda de 2,4 GHz como en la de 5 GHz), deberá separar los SSID de cada banda y utilizar el SSID de 2,4 GHz para la conexión.

4. Configuración del cortafuegos de la red wifi; es posible que la configuración del cortafuegos de la red wifi no permita a la aplicación de Blumfeldt configurar los ajustes wifi de su aparato. Asegúrese de no usar una red wifi pública, por ejemplo, en aeropuertos, residencias de estudiantes, empresas, etc.
5. Se han usado credenciales diferentes en el teléfono inteligente y en la aplicación. Asegúrese de que las credenciales de wifi introducidas en la aplicación de Blumfeldt son las mismas a las que está conectado el teléfono inteligente.

Siguiendo los puntos mencionados anteriormente, si el aparato sigue sin conectarse a la aplicación, póngase en contacto con nosotros por correo electrónico para obtener ayuda:
appsupport@go-bbg.com

MANTENIMIENTO Y LIMPIEZA

¡Atención! El mantenimiento cuidadoso y regular del calentador de infrarrojos es necesario para conseguir un funcionamiento duradero y eficiente de su aparato.

1. Compruebe la limpieza del reflector y del filamento IR al menos una vez al mes. En caso necesario, aplique las instrucciones de limpieza y mantenimiento.
2. El número de comprobaciones puede aumentarse teniendo en cuenta la cantidad de polvo en el entorno.
3. Compruebe visualmente la deformación del reflector, el cable y el marco durante la limpieza del aparato. En caso de cualquier deformación, consulte a un técnico cualificado.
4. Compruebe visualmente el cable de alimentación y el enchufe mientras limpia el aparato. En caso de cualquier deformación, consulte a un técnico cualificado.
5. Se recomienda cambiar el reflector cada 2 años para un funcionamiento más eficaz.

Limpieza

¡Atención! Una limpieza regular y cuidadosa ayuda a que su calentador funcione eficientemente durante muchos años.

1. Desenchufe el cable de alimentación para su seguridad antes de limpiar su aparato.
2. Saque el cable de la rejilla delantera a través de las entradas del bastidor utilizando un destornillador de ranura.
3. El reflector y el filamento deben limpiarse con un paño suave, un cepillo liso o aire frío o seco. El paño puede estar húmedo pero nunca demasiado mojado y el limpiador no debe incluir ningún producto químico.
4. Absténgase de utilizar materiales de limpieza que puedan dañar el reflector (limpiador, etc.).
5. Vuelva a colocar la rejilla con un destornillador de ranura.

INDICACIONES SOBRE LA RETIRADA DEL APARATO



Si en su país existe una normativa legal para la eliminación de aparatos eléctricos y electrónicos, este símbolo en el producto o en el embalaje indica que este producto no debe desecharse con la basura doméstica. En su lugar, debe llevarse a un punto de recogida para el reciclado de aparatos eléctricos y electrónicos. Al deshacerse del producto de acuerdo con las normas, está protegiendo el medio ambiente y la salud de sus congéneres de las consecuencias negativas. Para obtener información sobre el reciclaje y la eliminación de este producto, póngase en contacto con las autoridades locales o con el servicio de eliminación de residuos domésticos.

Este producto contiene pilas. Si en su país existe una normativa legal para la eliminación de pilas, éstas no deben desecharse con la basura doméstica. Infórmate sobre la normativa local para deshacerse de las pilas. Al deshacerse de ella de acuerdo con las normas, está protegiendo el medio ambiente y la salud de sus congéneres de las consecuencias negativas.

FABRICANTE E IMPORTADOR (REINO UNIDO)

Fabricante:

Chal-Tec GmbH, Wallstrasse 16, 10179 Berlín, Alemania.

Importador para Gran Bretaña:

Berlin Brands Group UK Limited
Apartado de correos 42
272 Kensington High Street
Londres, W8 6ND
Reino Unido

