



blumfeldt

DIESES PRODUKT EIGNET SICH NICHT ALS HAUPTHEIZGERÄT.
DIESES PRODUKT IST NUR FÜR GUT ISOLIERTE RÄUME ODER FÜR
DEN GELEGENTLICHEN GEBRAUCH GEEIGNET.

THIS PRODUCT IS NOT SUITABLE FOR PRIMARY HEATING PURPOSES.
THIS PRODUCT IS ONLY SUITABLE FOR WELL INSULATED SPACES OR
OCCASIONAL USE/ CE PRODUIT NE CONVIENT PAS COMME APPAREIL DE
CHAUFFAGE PRINCIPAL.

CE PRODUIT NE CONVIENT QUE POUR LES PIÈCES BIEN ISOLÉES OU POUR
UN USAGE OCCASIONNEL./ESTE PRODUCTO NO ES ADECUADO COMO
DISPOSITIVO DE CALEFACCIÓN PRINCIPAL.

ESTE PRODUCTO SÓLO ES ADECUADO PARA HABITACIONES BIEN AISLADAS
O PARA USO OCASIONAL./QUESTO PRODOTTO NON È ADATTO COME
DISPOSITIVO DI RISCALDAMENTO PRINCIPALE.

QUESTO PRODOTTO È ADATTO SOLO PER AMBIENTI BEN ISOLATI O PER UN USO
OCCASIONALE.

Radiant Smart

Infrarot-Heizung

Infrared Heater

Radiador infrarrojo

Radiateur Infrarouge

Radiatore a infrarossi



10046416 10046417 10046418 10046419

Sehr geehrte Kundin und sehr geehrter Kunde,

wir gratulieren Ihnen zum Erwerb Ihres Gerätes. Lesen Sie die folgenden Hinweise sorgfältig durch und befolgen Sie diese, um möglichen Schäden vorzubeugen. Für Schäden, die durch Missachtung der Hinweise und unsachgemäßen Gebrauch entstehen, übernehmen wir keine Haftung. Scannen Sie den QR-Code, um Zugriff auf die aktuellste Bedienungsanleitung und weitere Informationen rund um das Produkt zu erhalten.

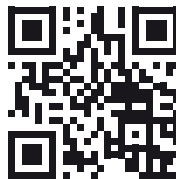

INHALT

Technische Daten	3
Sicherheitshinweise	4
Installation	6
Übersicht über die Bedienelemente	8
Bedienung	9
Gerätesteuerung per Smartphone	11
Produktinformation	13
Produktinformation	14
Hinweise zur Entsorgung	15
Konformitätserklärung	15

TECHNISCHE DATEN

Artikelnummer	10046416	10046418
Stromversorgung	230V~ / 50 Hz	
Leistung	360 W	600 W
Größe	60x60	60x100
Befestigung	Wand	
WLAN Frequenz Max. Sendeleistung	2,400–2,4835 GHz <20 dBm	

Zubehör

10046417	Erweiterung für 10046416
10046419	Erweiterung für 10046418

SICHERHEITSHINWEISE

- Vergewissern Sie sich, dass die auf dem Typenschild angegebene Spannung mit der Spannung des örtlichen Netzes übereinstimmt, bevor Sie das Gerät an das Stromnetz anschließen.
- Wenn das Netzkabel beschädigt ist, muss es von einem qualifizierten Techniker ausgetauscht werden, um eine Gefährdung zu vermeiden.
- Das Heizgerät darf nicht unmittelbar unter einer Steckdose aufgestellt werden.
- Möbel, Vorhänge und anderes brennbares Material müssen mindestens 1 Meter vom Gerät entfernt sein.
- Bewahren Sie das Gerät außerhalb der Reichweite von Kindern auf und erlauben Sie ihnen nicht, das Gerät zu bedienen.
- Dieses Gerät ist nur für den Hausgebrauch bestimmt und sollte nicht für industrielle Zwecke verwendet werden.
- Nehmen Sie das Gerät nicht in Betrieb, wenn eine Fehlfunktion vorliegt oder es in irgendeiner Weise beschädigt wurde.
- Reparaturen an elektrischen Geräten sollten nur von qualifiziertem Fachpersonal durchgeführt werden.
- Unsachgemäße Reparaturen können den Benutzer in ernste Gefahr bringen.
- Verlegen Sie das Netzkabel nicht unter Teppichen, Läufern usw.
- Achten Sie darauf, dass das Netzkabel nicht über scharfe Kanten hängt oder mit heißen Oberflächen in Berührung kommt.
- Um eine Überhitzung zu vermeiden, darf das Heizgerät nicht abgedeckt werden.
- Verwenden Sie dieses Heizgerät nicht mit einem Programmierer, einer Zeitschaltuhr, einem separaten Fernbedienungssystem oder einem anderen Gerät, das das Gerät automatisch einschaltet, da Brandgefahr besteht, wenn das Gerät abgedeckt oder falsch positioniert ist.
- Tauchen Sie das Gerät niemals in Wasser oder eine andere Flüssigkeit, egal aus welchem Grund.
- Verwenden Sie das Heizgerät nicht in unmittelbarer Nähe einer Badewanne, einer Dusche oder eines Schwimmbeckens.
- Verwenden Sie das Gerät nicht im Freien.
- Nicht mit nassen Händen verwenden.
- Benutzen Sie das Gerät niemals auf oder in der Nähe heißer Oberflächen.
- Wenn das Netzkabel beschädigt ist, muss es durch den Hersteller, seinen Kundendienst oder ähnlich qualifizierte Personen ersetzt werden, um eine Gefährdung zu vermeiden.
- Vergewissern Sie sich vor der Reinigung des Geräts, dass es vom Stromnetz getrennt und vollständig abgekühlt ist.
- Reinigen Sie das Gerät nicht mit Scheuermitteln.
- Verwenden Sie niemals Zubehör, das nicht vom Hersteller empfohlen oder geliefert wird. Es könnte eine Gefahr für den Benutzer darstellen oder zur Beschädigung des Geräts führen.
- Dieses Gerät kann von Kindern ab 8 Jahren sowie von Personen mit

verringerten physischen, sensorischen oder mentalen Fähigkeiten oder Mangel an Erfahrung und Wissen benutzt werden, wenn sie beaufsichtigt oder bezüglich des sicheren Gebrauchs des Geräts angeleitet wurden und die damit verbundenen Gefahren verstehen.

- Kinder unter 3 Jahren sollten ferngehalten werden, wenn sie nicht ständig beaufsichtigt werden.
- Kinder im Alter von 3 bis 8 Jahren dürfen das Gerät nur dann ein- und ausschalten, wenn es in der vorgesehenen normalen Betriebsposition aufgestellt oder installiert wurde und sie beaufsichtigt oder in die sichere Benutzung des Geräts eingewiesen wurden und die damit verbundenen Gefahren verstehen. Kinder im Alter von 3 bis 8 Jahren dürfen das Gerät nicht einstecken, einstellen, reinigen oder Wartungsarbeiten durchführen.
- Kinder sollten beaufsichtigt werden, um sicherzustellen, dass sie nicht mit dem Gerät spielen.



VORSICHT

Verbrennungsgefahr! Einige Teile dieses Produktes können sehr heiß werden und Verbrennungen verursachen. Besondere Vorsicht ist geboten, wenn Kinder und schutzbedürftige Personen anwesend sind.

- Vergewissern Sie sich immer, dass das Heizgerät in eine geeignete, für den Außeneinsatz geprüfte Steckdose eingesteckt ist.
- Um das Heizgerät auszuschalten, drehen Sie den Regler auf OFF und ziehen Sie den Stecker aus der Steckdose. Ziehen Sie das Gerät nicht am Netzkabel aus der Steckdose.
- Ziehen Sie immer den Netzstecker und vergewissern Sie sich, dass das Gerät vollständig abgekühlt ist, bevor Sie es bewegen, reinigen oder lagern.
- Dieses Heizgerät ist nur für den Hausgebrauch bestimmt und sollte nicht für gewerbliche Auftragszwecke verwendet werden. Jede andere, vom Hersteller nicht empfohlene Verwendung kann zu Bränden, Stromschlägen oder Verletzungen von Personen führen.
- Die Verwendung von Aufsätzen am Heizgerät wird nicht empfohlen.
- Die Heizung darf sich nicht direkt unterhalb einer Steckdose befinden.
- Verwenden Sie dieses Heizgerät nicht mit einem Programmierer, einer Zeitschaltuhr, einem separaten Fernbedienungssystem oder einem anderen Gerät, das das Gerät automatisch einschaltet, da eine Brandgefahr besteht, wenn das Gerät abgedeckt oder falsch positioniert ist.
- Verwenden Sie das Heizgerät nicht in unmittelbarer Nähe einer Badewanne, einer Dusche oder eines Schwimmbeckens.

INSTALLATION

Montage des Netzsteckers

Nehmen Sie den Stecker aus der Zubehörbox und schließen Sie ihn an den Anschluss auf der Rückseite des Heizgeräts an (siehe Abbildung unten).

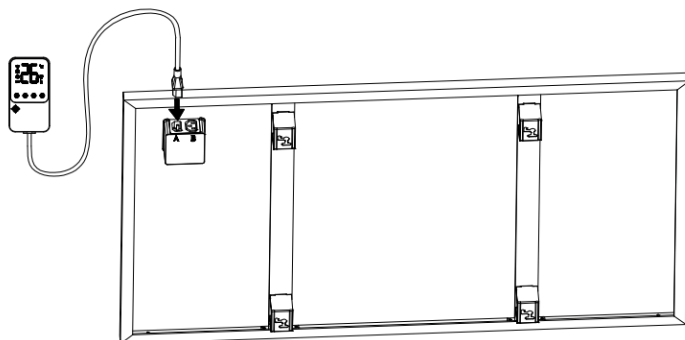

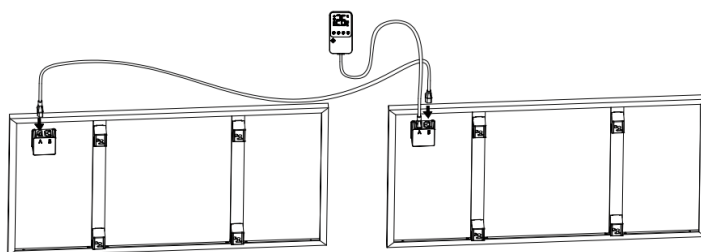

Verbindung mit zusätzlichem Paneel

Wenn Sie ein oder mehrere zusätzliche Paneele gekauft haben, können die zusätzlichen Paneele in Reihe geschaltet werden. Wie Sie die Kabel und Stecker anschließen, entnehmen Sie bitte den folgenden Abbildungen.

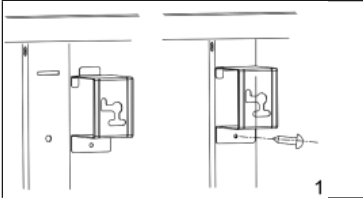
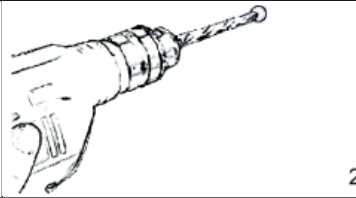
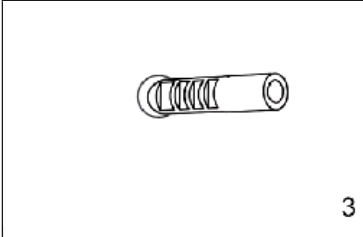

Anleitung zur Wandmontage

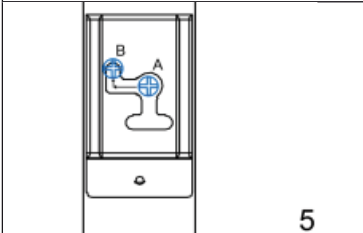
	
<p>Nehmen Sie die 4 x Metall-Wandhalterungen und 4 x Metallschrauben für Wandhalterungen und befestigen Sie diese Halterungen an der Rückseite des Produkts.</p>	<p>Markieren Sie die Positionen der vier zu bohrenden Löcher an der Wand, und setzen Sie die Löcher mit dem Bohrer. Achten Sie darauf, dass der Abstand zwischen den einzelnen Löchern mit den runden Löchern der Wandhalterungen übereinstimmt.</p>
	
	
<p>Heben Sie das Heizgerät an, richten Sie die vier runden Löcher an den Halterungen auf der Rückseite des Heizgeräts an den vier Schrauben an der Wand aus, und schieben Sie die Schraube von Position A nach Position B, indem Sie das Heizgerät leicht bewegen.</p>	

ÜBERSICHT ÜBER DIE BEDIENELEMENTE

Steckdosensteuerung

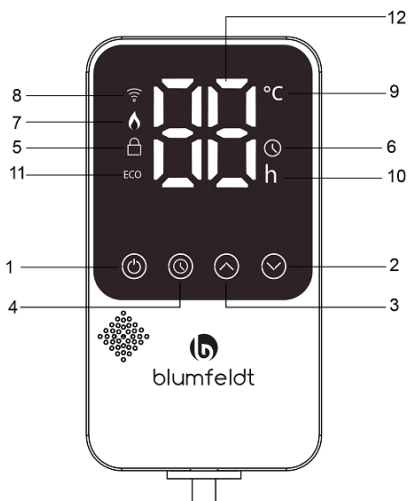

Bedienteil (Tasten)

- 1 ON/OFF
- 2 Taste Temp./Timer DOWN
- lange drücken, um die
Kindersicherung zu deaktivieren
- 3 Taste Temp./Timer UP
- lange drücken, um die
Kindersicherung zu aktivieren
- 4 Programm einstellen

Bildschirm

- 5 Kindersicherung
- 6 Timer
- 7 Heizbetrieb-Kontrollleuchte
- 8 WLAN-Kontrollleuchte
- 9 Temperaturmodus-Leuchte
- 10 Timer-Modus-Leuchte
- 11 ECO Kontrollleuchte (Erkennung
offener Fenster)
- 12 Anzeige der Temperatur/des
Timers

Fernbedienung

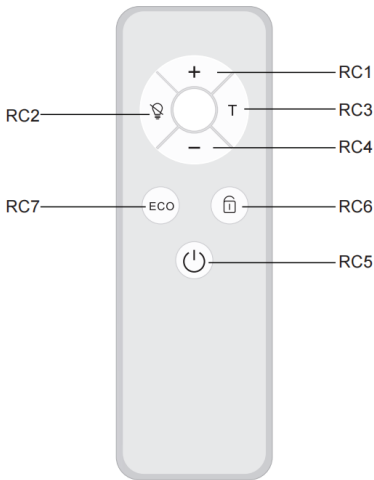





- RC1** "+" Temperatur erhöhen
- RC2** Bildschirm aus
- RC3** "T" Zeitschaltuhr
- RC4** "-" Temperatur reduzieren
- RC5** EIN/AUS
- RC6** Kindersicherung
- RC7** ECO-Modus



BEDIENUNG

1. Stecken Sie den Stecker in die Steckdose. Der Summer ertönt einmal und zeigt -- an, das Symbol blinkt und das Gerät befindet sich im Standby-Modus. Nach der Verbindung mit der App leuchtet das Symbol weiter.
2. Drücken Sie kurz die -Taste: Das Display zeigt die aktuelle Umgebungstemperatur an und das Symbol für den Temperaturmodus leuchtet. Standardmäßig ist eine Zieltemperatur von 25 °C eingestellt. Wenn die Umgebungstemperatur höher oder gleich der Zieltemperatur ist, heizt das Gerät nicht. Wenn die Umgebungstemperatur um 1 °C unter der Zieltemperatur liegt, heizt das Gerät und die Heizungsanzeige leuchtet.
3. Drücken Sie + oder -, um die Temperatur einzustellen. Im Bereich von 5-50 °C blinken die beiden Ziffern 5 Mal, ohne dass eine Betätigung erfolgt, bestätigen Sie die Temperatur, dann wird die Umgebungstemperatur wieder angezeigt.
4. Drücken Sie die Taste einmal. Die Symbole und leuchten auf. Stellen Sie eine zeitgesteuerte Abschaltung ein, drücken Sie die Taste oder , um die Zeit von 0 bis 24 Stunden einzustellen. Nach der Einstellung blinkt die Leuchte 5 Mal, der Countdown zum Abschalten ist gestartet. Nach der Einstellung zeigt das Gerät die Umgebungstemperatur an. Das Symbol wird

angezeigt, aber die Leuchte  ist ausgeschaltet.

5. Halten Sie die  Taste einige Sekunden lang gedrückt, um die Kindersicherung zu aktivieren. Um die Kindersicherung zu deaktivieren, drücken Sie lange auf die Taste , oder tun Sie dies über die Fernbedienung oder die App.  leuchtet auf, wenn sie aktiviert ist.

6. Wenn die Temperatur innerhalb von 10 Minuten um mehr als 5 °C abfällt, wird der Energiesparmodus aktiviert (das Gerät stellt das Heizen automatisch ein). Das Symbol  leuchtet auf. Um den Heizvorgang wieder aufzunehmen, muss das Gerät abgeschaltet und wieder gestartet werden (definiert als ECO, einstellbar mit der Fernbedienung oder APP).

7. Steuerung mit der mobilen App. Drücken Sie lange auf die Taste , um die Verbindung mit der App zu trennen. Das Symbol  blinkt erneut. Nach der Verbindung mit der App leuchtet das  Symbol weiter.

8. Wenn während des Einschaltvorgangs des Geräts 5 Minuten lang keine Bedienung erfolgt, schaltet sich der Bildschirm automatisch aus. Sie können auch die Bildschirm-Aus-Taste auf der Fernbedienung drücken, um den Bildschirm auszuschalten. Wenn Sie die APP verwenden und eine beliebige Taste auf der Fernbedienung oder dem Bedienfeld drücken, leuchtet er automatisch auf.

GERÄTESTEUERUNG PER SMARTPHONE

Wenn Sie das Gerät in Ihr Heim-WLAN einbinden, können Sie es bequem über die zugehörige Blumfeldt-App bedienen. Die App ermöglicht Ihnen nicht nur die Fernsteuerung des Geräts über Ihr Smartphone, sondern gibt Ihnen auch Zugriff auf zusätzliche Informationen.

Gehen Sie folgendermaßen vor, um Ihr Smartphone mit Ihrem Blumfeldt-Gerät zu verbinden:

1. Laden Sie zuerst die Blumfeldt-App herunter, indem Sie mit Ihrem Smartphone den QR-Code scannen (siehe unten) oder laden Sie diese direkt aus dem App Store oder bei Google Play herunter.
2. Versichern Sie sich, dass Ihr Smartphone mit demselben WLAN-Netzwerk verbunden ist, mit dem Ihr Blumfeldt-Gerät verbunden werden soll.
3. Öffnen Sie die Blumfeldt-App.
4. Melden Sie sich in Ihrem Konto an. Wenn Sie noch keinen Account haben, registrieren Sie sich in der Blumfeldt-App.
5. Folgen Sie den Anweisungen der App.

App-Download

Verwenden Sie die Scan-Funktion Ihres Handys, um den QR-Code zu scannen, und speichern Sie die App auf Ihrem Smartphone.

Hinweis: Die App bietet weitere Informationen zur Verwendung der App und Hilfe bei der Verbindung mit Ihrem Gerät, sobald Sie sie zum ersten Mal öffnen.



Fehlerbehebung bei Verbindungsproblemen

Wenn Ihr Blumfeldt-Gerät im WLAN nicht gefunden werden kann, überprüfen Sie Folgendes:

1. Das Gerät ist nicht eingesteckt. Stellen Sie sicher, dass Ihr Gerät an eine Steckdose angeschlossen ist.
2. Das Gerät befindet sich nicht im Kopplungsmodus. Vergewissern Sie sich, dass die WLAN-Anzeige (LED) auf dem Bedienfeld Ihres Smart-Gerätes blinkt, wie in der Anweisung 'WLAN-Einstellungen zurücksetzen' Ihres Smart-Gerätes beschrieben (Anleitungen sind in der Regel im Verbindungsprozess des Gerätes verfügbar).
3. Der WLAN-Zugangspunkt läuft nicht auf 2,4 GHz. Vergewissern Sie sich, dass Ihr Zugangspunkt auf 2,4-GHz-Band arbeitet und Sie eine separate SSID auf 2,4-GHz-Band haben. Wenn Sie sich nicht sicher sind, in welchem Frequenzbereich Ihr Zugangspunkt arbeitet, wenden Sie sich bitte an Ihren Internetanbieter.

Wichtig: Bitte beachten Sie, dass, wenn Ihr WLAN-Router über ein Dualband verfügt - also sowohl im 2,4-GHz- als auch im 5-GHz-Band arbeitet - Sie die SSIDs für jedes Band trennen und die 2,4-GHz-SSID für die Verbindung verwenden müssen.

4. Die Firewall-Einstellung Ihres WLAN-Netzwerks erlaubt der Blumfeldt-App möglicherweise nicht, die WLAN-Einstellungen auf Ihrem Smart-Gerät zu konfigurieren. Bitte stellen Sie sicher, dass Sie kein öffentliches WLAN-Netzwerk nutzen, z. B. Flughäfen, Wohnheime, Firmen, etc.
5. Unterschiedliche Anmeldeinformationen auf dem Smartphone und in der App. Vergewissern Sie sich, dass die in der Blumfeldt-App eingegebenen WLAN-Anmeldedaten mit denen übereinstimmen, mit denen Ihr Smartphone verbunden ist.

Wenn Sie die oben genannten Punkte befolgt haben und Ihr Smart-Gerät sich immer noch nicht mit der App verbinden kann, wenden Sie sich bitte per E-Mail an uns, um Unterstützung zu erhalten:
appsupport@go-bbg.com

PRODUKTINFORMATION

Modellkennung: 10046416					
Artikel	Symbol	Wert	Einheit	Art der Wärmezufuhr, für elektrische lokale Heizgeräte	
Wärmeleistung					
Bei Nennwärmeleistung	P_{nom}	0,36	kW	Manuelle Regelung der Wärmeabgabe mit integriertem Thermostat	Nein
Minimale Heizleistung (indikativ)	P_{min}	0,36	kW	Manuelle Regelung der Wärmeabgabe mit Raum- und/oder Außentemperaturrückführung	Nein
Maximale kontinuierliche Wärmeleistung	P_{max}	0,36	kW	Elektronische Regelung der Wärmeabgabe mit Raum- und/oder Außentemperaturrückführung	Nein
Zusätzlicher Stromverbrauch				Gebälseunterstützte Heizleistung	Nein
Bei Nennwärmeleistung	$e_{l_{max}}$	n. z.	kW	Art der Wärmeleistung/Raumtemperaturkontrolle (eins auswählen)	
Bei Mindestwärmeleistung	$e_{l_{min}}$	n. z.	kW	Einstufige Wärmeleistung und keine Raumtemperaturkontrolle	Nein
Im Standby-Modus	$e_{l_{sb}}$	0,26	W	Zwei oder mehr manuelle Stufen, keine Raumtemperaturkontrolle	Nein
				Raumtemperaturkontrolle mit mechanischem Thermostat	Nein
				Mit elektronischer Raumtemperaturkontrolle	Nein
				Mit elektronischer Raumtemperaturkontrolle und Tages-Zeitschaltuhr	Nein
				Mit elektronischer Raumtemperaturkontrolle und Wochen-Zeitschaltuhr	Ja
Weitere Kontrollmöglichkeiten (Mehrfachauswahl möglich)					
				Raumtemperaturkontrolle mit Präsenzerkennung	Nein
				Raumtemperaturkontrolle mit Erkennung offener Fenster	Ja
				Mit Fernbedienungsoption	Ja
				Mit adaptiver Startsteuerung	Nein
				Mit Arbeitszeitbegrenzung	Ja
				Mit Schwarzkugelsensor	Nein
Kontaktangaben	Chal-Tec GmbH, Wallstraße 16, 10179 Berlin, Deutschland.				

PRODUKTINFORMATION

Modellkennung: 10046418					
Artikel	Symbol	Wert	Einheit	Art der Wärmezufuhr, für elektrische lokale Heizgeräte	
Wärmeleistung					
Bei Nennwärmeleistung	P_{nom}	0,60	kW	Manuelle Regelung der Wärmeabgabe mit integriertem Thermostat	Nein
Minimale Heizleistung (indikativ)	P_{min}	0,60	kW	Manuelle Regelung der Wärmeabgabe mit Raum- und/oder Außentemperaturreückführung	Nein
Maximale kontinuierliche Wärmeleistung	P_{max}	0,60	kW	Elektronische Regelung der Wärmeabgabe mit Raum- und/oder Außentemperaturreückführung	Nein
Zusätzlicher Stromverbrauch				Gebläseunterstützte Heizleistung	Nein
Bei Nennwärmeleistung	$e_{l_{max}}$	n. z.	kW	Art der Wärmeleistung/Raumtemperaturkontrolle (eins auswählen)	
Bei Mindestwärmeleistung	$e_{l_{min}}$	n. z.	kW	Einstufige Wärmeleistung und keine Raumtemperaturkontrolle	Nein
Im Standby-Modus	$e_{l_{SB}}$	0,26	W	Zwei oder mehr manuelle Stufen, keine Raumtemperaturkontrolle	Nein
				Raumtemperaturkontrolle mit mechanischem Thermostat	Nein
				Mit elektronischer Raumtemperaturkontrolle	Nein
				Mit elektronischer Raumtemperaturkontrolle und Tages-Zeitschaltuhr	Nein
				Mit elektronischer Raumtemperaturkontrolle und Wochen-Zeitschaltuhr	Ja
				Weitere Kontrollmöglichkeiten (Mehrfachauswahl möglich)	
				Raumtemperaturkontrolle mit Präsenzerkennung	Nein
				Raumtemperaturkontrolle mit Erkennung offener Fenster	Ja
				Mit Fernbedienungsoption	Ja
				Mit adaptiver Startsteuerung	Nein
				Mit Arbeitszeitbegrenzung	Ja
				Mit Schwarzkugelsensor	Nein
Kontaktangaben	Chal-Tec GmbH, Wallstraße 16, 10179 Berlin, Deutschland.				

SPEZIELLE ENTSORGUNGSHINWEISE FÜR VERBRAUCHER IN DEUTSCHLAND

Entsorgen Sie Ihre Altgeräte fachgerecht. Dadurch wird gewährleistet, dass die Altgeräte umweltgerecht verwertet und negative Auswirkungen auf die Umwelt und menschliche Gesundheit vermieden werden. Bei der Entsorgung sind folgende Regeln zu beachten:

- Jeder Verbraucher ist gesetzlich verpflichtet, Elektro- und Elektronikaltgeräte (Altgeräte) sowie Batterien und Akkus getrennt vom Hausmüll zu entsorgen. Sie erkennen die entsprechenden Altgeräte durch folgendes Symbol der durchgestrichenen Mülltonne (WEEE-Symbol). 
- Sie haben Altbatterien und Altakkumulatoren, die nicht vom Altgerät umschlossen sind, sowie Lampen, die zerstörungsfrei aus dem Altgerät entnommen werden können, vor der Abgabe an einer Entsorgungsstelle vom Altgerät zerstörungsfrei zu trennen.
- Bestimmte Lampen und Leuchtmittel fallen ebenso unter das Elektro- und Elektronikgesetz und sind dementsprechend wie Altgeräte zu behandeln. Ausgenommen sind Glühbirnen und Halogenlampen. Entsorgen Sie Glühbirnen und Halogenlampen bitte über den Hausmüll, sofern sie nicht das WEEE-Symbol tragen.
- Jeder Verbraucher ist für das Löschen von personenbezogenen Daten auf dem Elektro- bzw. Elektronikgerät selbst verantwortlich.

Rücknahmepflicht der Vertreiber

Vertreiber mit einer Verkaufsfläche für Elektro- und Elektronikgeräte von mindestens 400 Quadratmetern sowie Vertreiber von Lebensmitteln mit einer Gesamtverkaufsfläche von mindestens 800 Quadratmetern, die mehrmals im Kalenderjahr oder dauerhaft Elektro- und Elektronikgeräte anbieten und auf dem Markt bereitstellen, sind verpflichtet,

1. bei der Abgabe eines neuen Elektro- oder Elektronikgerätes an einen Endnutzer ein Altgerät des Endnutzers der gleichen Geräteart, das im Wesentlichen die gleichen Funktionen wie das neue Gerät erfüllt, am Ort der Abgabe oder in unmittelbarer Nähe hierzu unentgeltlich zurückzunehmen und
2. auf Verlangen des Endnutzers Altgeräte, die in keiner äußeren Abmessung größer als 25 Zentimeter sind, im Einzelhandelsgeschäft oder in unmittelbarer Nähe hierzu unentgeltlich zurückzunehmen; die Rücknahme darf nicht an den Kauf eines Elektro- oder Elektronikgerätes geknüpft werden und ist auf drei Altgeräte pro Geräteart beschränkt.

- Bei einem Vertrieb unter Verwendung von Fernkommunikationsmitteln ist die unentgeltliche Abholung am Ort der Abgabe auf Elektro- und Elektronikgeräte der Kategorien 1, 2 und 4 gemäß § 2 Abs. 1 ElektroG, nämlich „Wärmeüberträger“, „Bildschirmgeräte“ (Oberfläche von mehr als 100 cm²) oder „Großgeräte“ (letztere mit mindestens einer äußeren Abmessung über 50 Zentimeter) beschränkt. Für andere Elektro- und Elektronikgeräte (Kategorien 3, 5, 6) ist eine Rückgabemöglichkeit in zumutbarer Entfernung zum jeweiligen Endnutzer zu gewährleisten.
- Altgeräte dürfen kostenlos auf dem lokalen Wertstoffhof oder in folgenden Sammelstellen in Ihrer Nähe abgegeben werden: www.take-e-back.de
- Für Elektro- und Elektronikgeräte der Kategorien 1, 2 und 4 bieten wir auch die Möglichkeit einer unentgeltlichen Abholung am Ort der Abgabe. Beim Kauf eines Neugeräts haben Sie die Möglichkeit, eine Altgerätabholung über die Webseite auszuwählen.
- Batterien können überall dort kostenfrei zurückgegeben werden, wo sie verkauft werden (z. B. Super-, Bau-, Drogeriemarkt). Auch Wertstoff- und Recyclinghöfe nehmen Batterien zurück. Sie können Batterien auch per Post an uns zurücksenden. Altbatterien in haushaltsüblichen Mengen können Sie direkt bei uns von Montag bis Freitag zwischen 08:00 und 16:00 Uhr unter der folgenden Adresse unentgeltlich zurückgeben:

Chal-Tec Fulfillment GmbH
Norddeutschlandstr. 3
47475 Kamp-Lintfort

- Wichtig zu beachten ist, dass Lithiumbatterien aus Sicherheitsgründen vor der Rückgabe gegen Kurzschluss gesichert werden müssen (z. B. durch Abkleben der Pole).
- Finden sich unter der durchgestrichenen Mülltonne auf der Batterie zusätzlich die Zeichen Cd, Hg oder Pb ist das ein Hinweis darauf, dass die Batterie gefährliche Schadstoffe enthält (»Cd« steht für Cadmium, »Pb« für Blei und »Hg« für Quecksilber).

Hinweis zur Abfallvermeidung

Indem Sie die Lebensdauer Ihrer Altgeräte verlängern, tragen Sie dazu bei, Ressourcen effizient zu nutzen und zusätzlichen Müll zu vermeiden. Die Lebensdauer Ihrer Altgeräte können Sie verlängern, indem Sie defekte Altgeräte reparieren lassen. Wenn sich Ihr Altgerät in gutem Zustand befindet, könnten Sie es spenden, verschenken oder verkaufen.

HINWEISE ZUR ENTSORGUNG



Wenn es in Ihrem Land eine gesetzliche Regelung für die Entsorgung von elektrischen und elektronischen Geräten gibt, weist dieses Symbol auf dem Produkt oder auf der Verpackung darauf hin, dass dieses Produkt nicht mit dem Hausmüll entsorgt werden darf. Stattdessen muss es zu einer Sammelstelle für das Recycling von Elektro- und Elektronikgeräten gebracht werden. Indem Sie es vorschriftsmäßig entsorgen, schützen Sie die Umwelt und die Gesundheit Ihrer Mitmenschen. Für Informationen zum Recycling und zur Entsorgung dieses Produkts wenden Sie sich bitte an Ihre örtliche Behörde oder Ihren Hausmüllentsorgungsdienst.

Dieses Produkt enthält Batterien. Wenn in Ihrem Land Gesetze zur Entsorgung von Batterien gelten, dürfen diese nicht im Hausmüll entsorgt werden. Informieren Sie sich über die örtlichen Vorschriften für die Entsorgung von Batterien. Indem Sie es vorschriftsmäßig entsorgen, schützen Sie die Umwelt und die Gesundheit Ihrer Mitmenschen.

KONFORMITÄTSERKLÄRUNG

**Hersteller:**

Chal-Tec GmbH, Wallstraße 16, 10179 Berlin, Deutschland.

Importeur für Großbritannien:

Berlin Brands Group UK Limited
PO Box 42
272 Kensington High Street
London, W8 6ND
Großbritannien

Hiermit erklärt Chal-Tec GmbH, dass der Funkanlagentyp Radiant Smart der Richtlinie 2014/53/EU entspricht. Der vollständige Text der EU-Konformitätserklärung ist unter der folgenden Internetadresse verfügbar: use.berlin/10046416

Für Großbritannien: Hiermit erklärt die Chal-Tec GmbH, dass der Funkanlagentyp Radiant Smart mit den einschlägigen gesetzlichen Bestimmungen übereinstimmt. Der vollständige Text der Konformitätserklärung ist unter der folgenden Internetadresse verfügbar: use.berlin/10046416

Dear Customer,

Congratulations on purchasing this equipment. Please read this manual carefully and take care of the following hints to avoid damages. Any failure caused by ignoring the items and cautions mentioned in the instruction manual are not covered by our warranty and any liability. Scan the QR code to get access to the latest user manual and other information about the product.



CONTENTS

Technical Specifications	19
Safety Instructions	20
Installation	22
Controls Overview	24
Operation	25
Device Control by Smartphone	27
Product Information	29
Product Information	30
Disposal Considerations	31
Declaration of Conformity	31

TECHNICAL SPECIFICATIONS

Article number	10046416	10046418
Power supply	230V~ / 50 Hz	
Power	360 W	600 W
Size	60x60	60x100
Mounting	wall	
WLAN Frequency Max. radio-frequency power	2.400-2.4835 GHz <20 dBm	

Accessories

10046417	Extension for 10046416
10046419	Extension for 10046418

SAFETY INSTRUCTIONS

- Check that the voltage indicates on the data plate corresponds with that of the local network before connecting the appliance to the mains power supply.
- If the supply cord is damaged, it must be replaced by a qualified engineer in order to avoid a hazard.
- The heater must not be positioned directly under the power socket.
- Keep furniture, curtains and other flammable material at least 1 meter away from the appliance.
- Keep out of reach of children and do not allow them to operate this appliance.
- This appliance is intended for household use only and should not be used for industrial purposes.
- Do not operate this appliance after a malfunction or after being damaged in any way.
- Repairs to electrical appliances should only be performed by a qualified electrician.
- Improper repairs may place user at serious risk.
- Do not run the mains cable under carpets, rugs, etc.
- Do not allow the mains cable to hang over sharp edges or come in contact with hot surfaces.
- In order to avoid overheating, do not cover the heater.
- Do not use this heater with a programmer, timer, separate remote control system or any other device that switches the heater on automatically, since a fire risk exists if the heater is covered or positioned incorrectly.
- Never immerse the product in water or any other liquid for any reasons.
- Do not use this heater in the immediate surroundings of a bath, a shower or a swimming pool.
- Do not use the appliance outdoors.
- Do not use if you have wet hands.
- Never use the appliance on or near hot surfaces.
- If the supply cord is damaged, it must be replaced by the manufacturer, its service agent or similarly qualified persons in order to avoid a hazard.
- Before cleaning the appliance, make sure it is unplugged from the power and that it is completely cooled.
- Do not clean the appliance with abrasive chemicals.
- Never use accessories that are not recommended or supplied by the manufacturer. It could cause danger to the user or damage to the appliance.
- This device may be only used by children 8 years old or older and persons with limited physical, sensory and mental capabilities and / or lack of experience and knowledge, provided that they have been instructed in use of the device by a responsible person who understands the associated risks.
- Children of less than 3 years should be kept away unless continuously supervised.

- Children aged from 3 years and less than 8 years shall only switch on/off the appliance provided that it has been placed or installed in its intended normal operating position and they have been given supervision or instruction concerning use of the appliance in a safe way and understand the hazards involved. Children aged from 3 years and less than 8 years shall not plug in, regulate and clean the appliance or perform user maintenance.
- Children should be supervised to ensure that they do not play with the appliance.

**CAUTION**

Risk of burns! Some parts of this product can become very hot and cause burns. Particular attention has to be given where children and vulnerable people are present.

- Always ensure the heater is plugged into a suitable socket, one that is tested for outdoor use.
- To disconnect heater, turn controls to OFF, then remove plug from socket. Do not unplug by pulling on the power cable.
- Always unplug the unit and ensure the unit is completely cold before moving, cleaning or storing.
- This heater is intended for domestic use only and should not be used commercially for contract purposes. Any alternative use, not recommended by the manufacturer, may result in fire, electric shock, or injury to persons.
- The use of attachments on the heater is not recommended.
- The heater must not be located immediately below a socket outlet.
- Do not use this heater with a programmer, timer, separate remote-control system or any other device that switches the heater on automatically, since a fire risk exists if the heater is covered or position incorrectly.
- Do not use this heater in the immediate surroundings of a bath, a shower or a swimming pool.

INSTALLATION

Assemble the socket plug

Take the socket plug out from the accessory box, and connect it to the socket at the back of the heater, please refer to below picture.

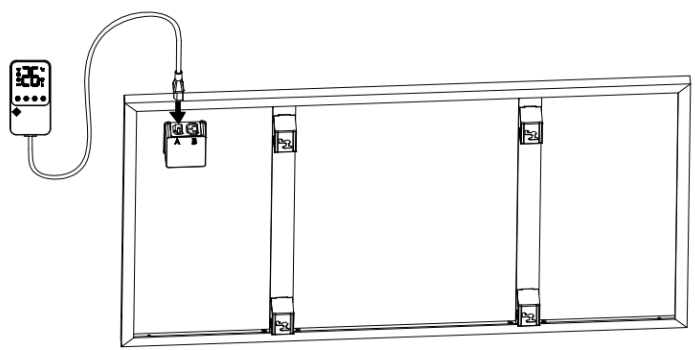

Connecting with additional panel

If you bought one or more additional panels, the additional panels could be connected in series. Please refer to below pictures to connect the cables and plugs.

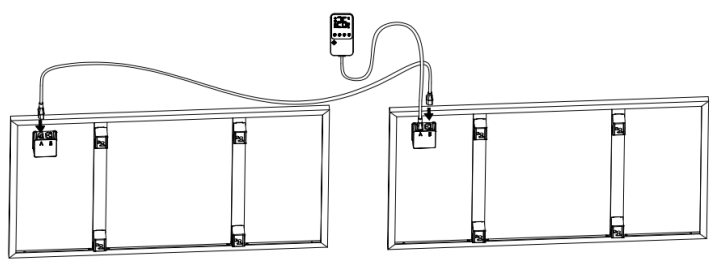

Wall mounting instruction

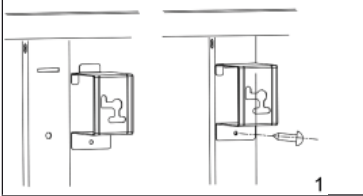
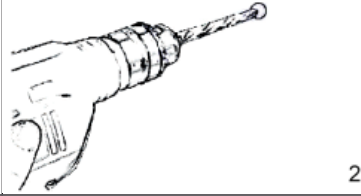
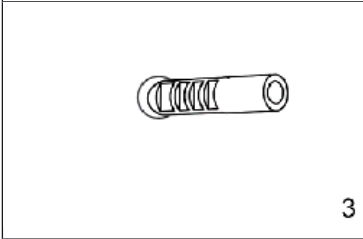
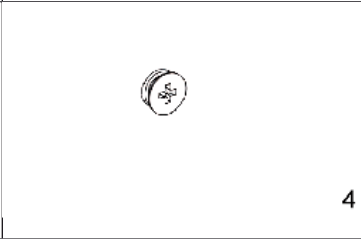
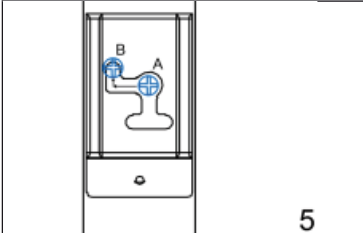
	
<p>Taking out the 4 x metal wall mounting brackets and 4 x metal screws for wall mounting brackets from attachment, fix these brackets onto the back of the product.</p>	<p>Mark the positions of the four holes to be drilled on the wall, and drill the holes with the drill bit. Make sure the distance between each holes is same as the round holes on the wall mounting brackets.</p>
	
	
<p>Lift the heater and aim the four round holes on the brackets at back of the heater to the 4 screws on the wall, and slide the screw from Position A to Position B by moving the heater slightly.</p>	

CONTROLS OVERVIEW

Socket plug control

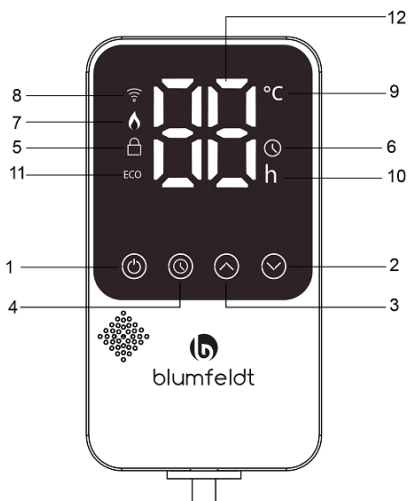

Operating part (buttons)

- 1 ON/OFF
- 2 Temp./Timer DOWN button
- long press to deactivate the child lock
- 3 Temp./Timer UP button
- long press to activate the child lock
- 4 Setting program

Display part





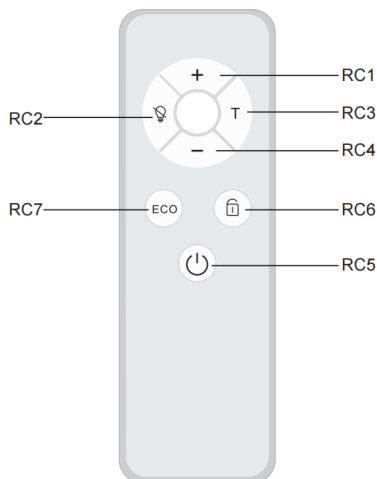





- 5 Child lock
- 6 Timer
- 7 Heating indicator light
- 8 WLAN indicator light
- 9 Temperature mode light
- 10 Timer mode light
- 11 ECO indicator light (open window function)
- 12 Display of temperature /timer







Remote control



RC1	"+" increase temperature
RC2	Screen Off
RC3	"T" Timer
RC4	"-" decrease temperature
RC5	ON/OFF
RC6	Child Lock
RC7	ECO mode

OPERATION

1. Insert the socket plug into socket to power on, the buzzer will sound once, displaying --, the  icon will flash, and it will be in standby mode. After connecting to the app, the  icon remains lit.
2. Short press the -button: The display shows the current ambient temperature and the temperature mode icon is on. There is a default target temperature of 25 °C. When the ambient temperature is higher than or equal to the target temperature, the device will not heat. When the ambient temperature is less than the target temperature by 1 °C, the device is heats and the heating indicator light is on.
3. Press + or - to adjust the temperature. From 5–50 °C, the two digits flash for 5 times without any operation, then confirm and display the return to ambient temperature.
4. Press the -button once. The icons  and  lights up. Set a timed shutdown, and press  or  key to set the time from 0 to 24 hours. After setting, flash 5 times to enter the countdown and shut down. After setting up, switch to displaying the ambient temperature. The icon  is on, but the  light is off.

5. To activate the child lock, long press the  button for a few seconds. To deactivate the child lock long press the button , or through the remote control or through the app.  will light up when locked.
6. When the greenhouse drops by more than 5 °C within 10 minutes, the energy-saving mode is activated (the product automatically stops heating). The icon **ECO** will be light on. Need to shut down and restart to heat up (defined as ECO, achieved through remote control buttons or APP).
7. Mobile app control. Long press the  button to forcibly disconnect the connected app and the icon  will flash again. After connecting to the app, the  icon remains lit.
8. During the power on process of the product, if there is no operation for 5 minutes, the screen will automatically turn off or press the screen off button on the remote control to turn off the display. When using the APP and pressing any button on the remote control and panel, it will automatically light up.

DEVICE CONTROL BY SMARTPHONE

If you integrate the device into your home WiFi, you can conveniently operate it via the associated Blumfeldt app. The app not only allows you to remotely control the device via your smartphone, but also gives you access to recipes and additional information.

Follow these steps to connect your smartphone to your Blumfeldt device:

1. Download the Blumfeldt app first by scanning the QR code with your smartphone (see below), or download it directly from App Store or Google Play.
2. Make sure your smartphone is connected to the same WiFi network that your Blumfeldt device is to be connected to.
3. Open the Blumfeldt app.
4. Sign in to your account. If you do not have an account, sign up in the Blumfeldt app.
5. Follow the instructions from the app.

App Download

Use the scan function of your smartphone to scan the QR code and save the app on your smartphone.

Note: The app provides further information on how to use the app and help on how to connect to your device as soon as you open it for the first time.



Troubleshooting connection problems

If your Blumfeldt device cannot be found in the WLAN, check the following:

1. The device is not plugged in. Make sure that your device is plugged into an electric socket.
2. The device is not in pairing mode. Make sure that the WiFi indicator (LED) on the smart device control panel is blinking as described in the 'Reset WiFi settings' instruction of your smart device (instructions are usually available on device connection process).
3. The WiFi access point does not operate on 2.4 GHz. Make sure that your access point operates on 2.4 GHz band and you have a separate SSID on 2.4 GHz band. If you are not sure about the operating band of your access point, please contact your internet provider company.

Important: please note that if your WiFi router is dual band - operating on both 2.4 GHz and 5 GHz band - you need to separate the SSIDs for each band and use the 2.4 GHz SSID for connection.

4. Firewall settings of your WiFi network; the firewall setting of your WiFi network may not allow the Blumfeldt app to configure the WiFi settings on your smart device. Please make sure that you are not using a public WiFi network, e.g. airports, dormitories, companies, etc.
5. Different credentials used in smartphone and the app. Make sure that the WiFi credentials entered in the Blumfeldt app are the same as the ones that your smartphone is connected to.

Following the above mentioned points, if your smart device still fails to connect to the app, please contact us via email for support:
appsupport@go-bbg.com

PRODUCT INFORMATION

Model identifier: 10046416					
Item	Symbol	Value	Unit	Type of heat input, for electric storage local space heaters	
Heat output					
Nominal heat output	P_{nom}	0.36	kW	Manual heat charge control, with integrated thermostat	No
Minimum heat output (indicative)	P_{min}	0.36	kW	Manual heat charge control with room and/or outdoor temperature feedback	No
Maximum continuous heat output	P_{max}	0.36	kW	Electronic heat charge control with room and/or outdoor temperature feedback	No
Auxiliary electricity consumption				Fan assisted heat output	No
At nominal heat output	$e_{l_{max}}$	N/A	kW	Type of heat output/room temperature control (select one)	
At minimum heat output	$e_{l_{min}}$	N/A	kW	Single stage heat output and no room temperature control	No
In standby mode	$e_{l_{SB}}$	0.26	W	Two or more manual stages, no room temperature control	No
				With mechanic thermostat room temperature control	No
				With electronic room temperature control	No
				Electronic room temperature control plus day timer	No
				Electronic room temperature control plus week timer	Yes
Other control options (multiple selections possible)					
				Room temperature control, with presence detection	No
				Room temperature control, with open window detection	Yes
				with distance control option	Yes
				with adaptive start control	No
				with working time limitation	Yes
				with black bulb sensor	No
Contact details	Chal-Tec GmbH, Wallstraße 16, 10179, Berlin, Germany				

PRODUCT INFORMATION

Model identifier: 10046418					
Item	Symbol	Value	Unit	Type of heat input, for electric storage local space heaters	
Heat output					
Nominal heat output	P_{nom}	0.60	kW	Manual heat charge control, with integrated thermostat	No
Minimum heat output (indicative)	P_{min}	0.60	kW	Manual heat charge control with room and/or outdoor temperature feedback	No
Maximum continuous heat output	P_{max}	0.60	kW	Electronic heat charge control with room and/or outdoor temperature feedback	No
Auxiliary electricity consumption				Fan assisted heat output	No
At nominal heat output	eI_{max}	N/A	kW	Type of heat output/room temperature control (select one)	
At minimum heat output	eI_{min}	N/A	kW	Single stage heat output and no room temperature control	No
In standby mode	eI_{SB}	0.26	W	Two or more manual stages, no room temperature control	No
				With mechanic thermostat room temperature control	No
				With electronic room temperature control	No
				Electronic room temperature control plus day timer	No
				Electronic room temperature control plus week timer	Yes
Other control options (multiple selections possible)					
				Room temperature control, with presence detection	No
				Room temperature control, with open window detection	Yes
				with distance control option	Yes
				with adaptive start control	No
				with working time limitation	Yes
				with black bulb sensor	No
Contact details	Chal-Tec GmbH, Wallstraße 16, 10179, Berlin, Germany				

DISPOSAL CONSIDERATIONS



If there is a legal regulation for the disposal of electrical and electronic devices in your country, this symbol on the product or on the packaging indicates that this product must not be disposed of with household waste. Instead, it must be taken to a collection point for the recycling of electrical and electronic equipment. By disposing of it in accordance with the rules, you are protecting the environment and the health of your fellow human beings from negative consequences. For information about the recycling and disposal of this product, please contact your local authority or your household waste disposal service.

This product contains batteries. If there is a legal regulation for the disposal of batteries in your country, the batteries must not be disposed of with household waste. Find out about local regulations for disposing of batteries. By disposing of them in accordance with the rules, you are protecting the environment and the health of your fellow human beings from negative consequences.

DECLARATION OF CONFORMITY

**Manufacturer:**

Chal-Tec GmbH, Wallstrasse 16, 10179 Berlin,
Germany.

Importer for Great Britain:

Berlin Brands Group UK Limited
PO Box 42
272 Kensington High Street
London, W8 6ND
United Kingdom

Hereby, Chal-Tec GmbH declares that the radio equipment type Radiant Smart is in compliance with Directive 2014/53/EU. The full text of the EU declaration of conformity is available at the following internet address: use.berlin/10046416

For Great Britain: Hereby, Chal-Tec GmbH declares that the radio equipment type Radiant Smart is in compliance with the relevant statutory requirements. The full text of the declaration of conformity is available at the following internet address: use.berlin/10046416

Chère cliente, cher client,

Nous vous félicitons d'avoir acheté cet appareil. Veuillez lire attentivement ce manuel et tenir compte des conseils suivants afin d'éviter tout dommage. Toute défaillance causée par le non-respect des instructions et des précautions mentionnés dans le manuel d'instructions n'est pas couverte par notre garantie et notre responsabilité. Scannez le code QR pour accéder au dernier manuel d'utilisation et à d'autres informations sur le produit.

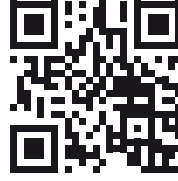
**CONTENU**

Spécifications techniques	3
Consignes de sécurité	4
Installation	6
Aperçu des contrôles	8
Fonctionnement	9
Contrôle de l'appareil par smartphone	11
Informations sur le produit	13
Informations sur le produit	14
Informations pour le recyclage	15
Déclaration de conformité	15

SPÉCIFICATIONS TECHNIQUES

Numéro d'article	10046416	10046418
Alimentation électrique	230V~ / 50 Hz	
Puissance	360 W	600 W
Taille	60x60	60x100
Montage	mur	
WiFi Fréquence Puissance radioélectrique maximale	2,400-2,4835 GHz < 20 dBm	

Accessoires

10046417	Extension pour 10046416
10046419	Extension pour 10046418

CONSIGNES DE SÉCURITÉ

- Vérifier que la tension indiquée sur la plaque signalétique correspond à celle du réseau local avant de brancher l'appareil sur le réseau électrique.
- Si le cordon d'alimentation est endommagé, il doit être remplacé par un ingénieur qualifié afin d'éviter tout danger.
- L'appareil ne doit pas être placé directement sous la prise de courant.
- Les meubles, rideaux et autres matériaux inflammables doivent être éloignés d'au moins 1 mètre de l'appareil.
- Tenir hors de portée des enfants et ne pas les laisser utiliser cet appareil.
- Cet appareil est destiné à un usage domestique uniquement et ne doit pas être utilisé à des fins industrielles.
- N'utilisez pas cet appareil après un dysfonctionnement ou après qu'il ait été endommagé de quelque manière que ce soit.
- Les réparations des appareils électriques ne doivent être effectuées que par un électricien qualifié.
- Des réparations inadéquates peuvent mettre l'utilisateur en danger.
- Ne pas faire passer le câble d'alimentation sous les tapis, les moquettes, etc.
- Ne laissez pas le câble d'alimentation pendre sur des arêtes vives ou entrer en contact avec des surfaces chaudes.
- Afin d'éviter toute surchauffe, ne couvrez pas l'appareil.
- N'utilisez pas ce poêle avec un programmateur, une minuterie, un système de commande à distance séparé ou tout autre dispositif qui allume le poêle automatiquement, car il existe un risque d'incendie si le poêle est couvert ou positionné de manière incorrecte.
- Ne jamais immerger le produit dans l'eau ou tout autre liquide pour quelque raison que ce soit.
- N'utilisez pas ce chauffage à proximité immédiate d'un bain, d'une douche ou d'une piscine.
- Ne pas utiliser l'appareil à l'extérieur.
- Ne pas utiliser si vous avez les mains mouillées.
- Ne jamais utiliser l'appareil sur ou à proximité de surfaces chaudes.
- Si le cordon d'alimentation est endommagé, il doit être remplacé par le fabricant, son agent de service ou une personne de qualification similaire afin d'éviter tout danger.
- Avant de nettoyer l'appareil, assurez-vous qu'il est débranché et qu'il est complètement refroidi.
- Ne pas nettoyer l'appareil avec des produits chimiques abrasifs.
- N'utilisez jamais d'accessoires qui ne sont pas recommandés ou fournis par le fabricant. Cela pourrait mettre en danger l'utilisateur ou endommager l'appareil.
- Cet appareil ne peut être utilisé que par des enfants âgés de 8 ans ou plus et des personnes dont les capacités physiques, sensorielles et mentales sont limitées et/ou qui manquent d'expérience et de connaissances, à condition qu'elles aient été initiées à l'utilisation de l'appareil par une personne responsable qui comprend les risques associés.

- Les enfants de moins de 3 ans doivent être tenus à l'écart, à moins d'être surveillés en permanence.
- Les enfants âgés de 3 ans à moins de 8 ans ne doivent allumer/éteindre l'appareil que si celui-ci a été placé ou installé dans sa position normale de fonctionnement et s'ils ont été surveillés ou ont reçu des instructions concernant l'utilisation de l'appareil en toute sécurité et s'ils comprennent les risques encourus. Les enfants âgés de 3 ans à moins de 8 ans ne doivent pas brancher, régler et nettoyer l'appareil ou effectuer des opérations d'entretien.
- Les enfants doivent être surveillés pour s'assurer qu'ils ne jouent pas avec l'appareil.



ATTENTION

Risque d'incendie ! Certaines parties de ce produit peuvent devenir très chaudes et provoquer des brûlures. Une attention particulière doit être portée en présence d'enfants et de personnes

vulnérables.

- Veuillez toujours à ce que l'appareil soit branché sur une prise de courant appropriée, testée pour une utilisation à l'extérieur.
- Pour débrancher l'appareil, mettez les commandes sur OFF, puis retirez la fiche de la prise. Ne débranchez pas l'appareil en tirant sur le cordon d'alimentation.
- Débranchez toujours l'appareil et assurez-vous qu'il est complètement froid avant de le déplacer, de le nettoyer ou de le ranger.
- Ce chauffage est destiné à un usage domestique uniquement et ne doit pas être utilisé à des fins commerciales. Toute autre utilisation, non recommandée par le fabricant, peut entraîner un incendie, une électrocution ou des blessures.
- L'utilisation d'accessoires sur l'appareil n'est pas recommandée.
- L'appareil ne doit pas être placé juste en dessous d'une prise de courant.
- N'utilisez pas ce poêle avec un programmateur, une minuterie, un système de commande à distance séparé ou tout autre dispositif qui allume le poêle automatiquement, car il existe un risque d'incendie si le poêle est couvert ou positionné de manière incorrecte.
- N'utilisez pas ce chauffage à proximité immédiate d'un bain, d'une douche ou d'une piscine.

INSTALLATION

Assembler la prise de courant

Retirez la fiche de la boîte d'accessoires et branchez-la à la prise située à l'arrière de l'appareil, comme indiqué sur l'image ci-dessous.

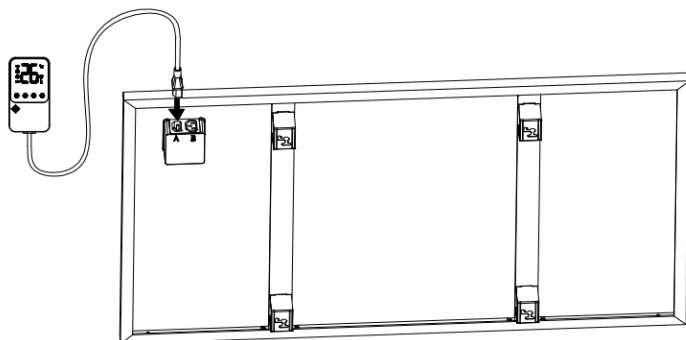

Connexion avec un panneau supplémentaire

Si vous avez acheté un ou plusieurs panneaux supplémentaires, ceux-ci peuvent être connectés en série. Veuillez vous référer aux images ci-dessous pour connecter les câbles et les fiches.

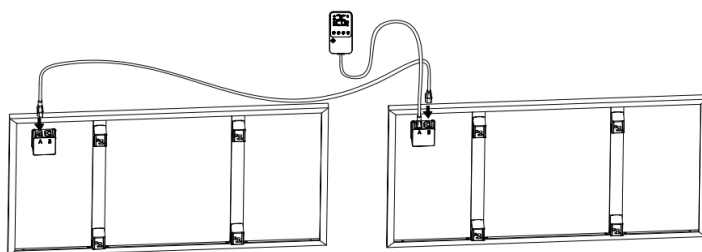

Instructions de montage mural

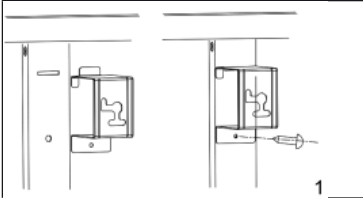
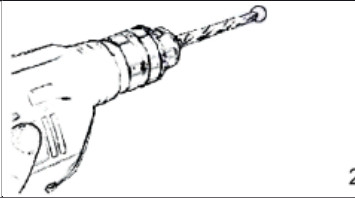
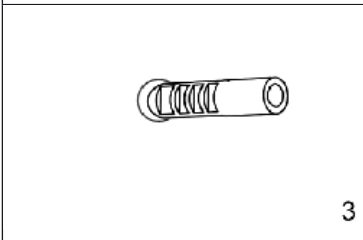
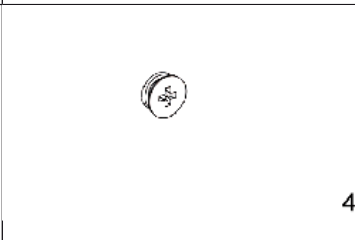
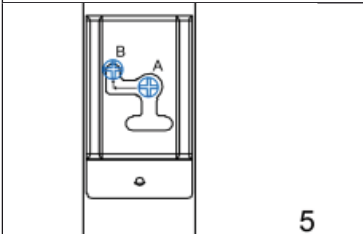
 <p style="text-align: right;">1</p>	 <p style="text-align: right;">2</p>
<p>Retirer les 4 supports métalliques de montage mural et les 4 vis métalliques pour les supports de montage mural de la pièce jointe, et fixer ces supports à l'arrière du produit.</p>	<p>Marquez les positions des quatre trous à percer sur le mur et percez les trous à l'aide de la mèche. Veillez à ce que la distance entre chaque trou soit la même que celle des trous ronds des supports de fixation murale.</p>
 <p style="text-align: right;">3</p>	 <p style="text-align: right;">4</p>
 <p style="text-align: right;">5</p>	
<p>Soulevez le poêle et orientez les quatre trous ronds des supports à l'arrière du poêle vers les quatre vis sur le mur, et faites glisser la vis de la position A à la position B en déplaçant légèrement le poêle.</p>	

APERÇU DES CONTRÔLES

Contrôle des prises de courant

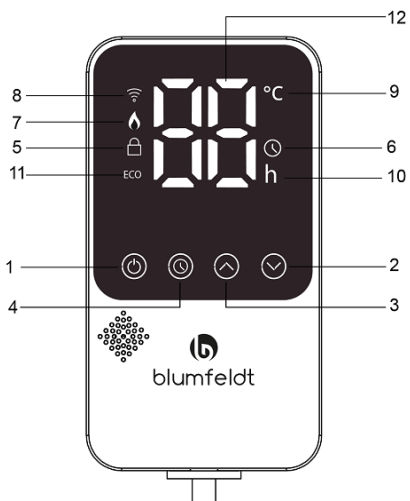

Partie commande (boutons)

- 1 ON/OFF
- 2 Bouton Temp./Timer DOWN
- pression longue pour désactiver le verrouillage parental
- 3 Bouton Temp./Timer DOWN
- pression longue pour activer le verrouillage parental
- 4 Programme de réglage

Pièce d'affichage

- 5 Verrouillage parental
- 6 Minuterie
- 7 Témoin lumineux de chauffage
- 8 Témoin lumineux WiFi
- 9 Voyant du mode température
- 10 Voyant du mode minuterie
- 11 Voyant ECO (fonction fenêtre ouverte)
- 12 Affichage de la température / de la minuterie

Contrôle à distance

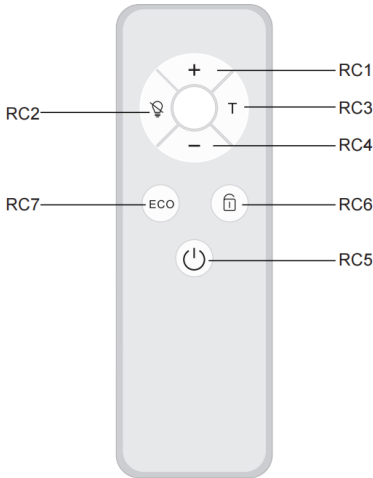

RC1 « + » augmentation de la température

RC2 Écran désactivé

RC3 Minuterie T











RC4 « - » diminution de la température



RC5 ON/OFF

RC6 Verrouillage parental



RC7 Mode ECO

FONCTIONNEMENT

1. Insérez la fiche de la prise dans la prise pour la mettre en marche, l'avertisseur sonore retentit une fois, affichant --, l'icône  clignote et l'appareil est en mode d'attente. Après la connexion à l'application, l'icône  reste allumée.
2. Appuyez brièvement sur le bouton . L'écran affiche la température ambiante actuelle et l'icône du mode température s'allume. La température cible par défaut est de 25 °C. Lorsque la température ambiante est supérieure ou égale à la température cible, l'appareil ne chauffe pas. Lorsque la température ambiante est inférieure de 1 °C à la température de consigne, l'appareil chauffe et le témoin de chauffe s'allume.
3. Appuyez sur + ou - pour régler la température. De 5 à 50 °C, les deux chiffres clignotent pendant 5 fois sans aucune opération, puis confirment et affichent le retour à la température ambiante.
4. Appuyez une fois sur la touche . Les icônes  et  s'allument. Définissez un arrêt programmé et appuyez sur  ou  pour régler le délai de 0 à 24 heures. Après le réglage, l'appareil clignote 5 fois pour entrer dans le compte à rebours et s'éteindre. Après le réglage, passez à l'affichage de la température ambiante. L'icône  est allumée, mais le voyant  est éteint.

5. Pour activer le verrouillage parental, appuyez longuement sur le bouton  pendant quelques secondes. Pour désactiver le verrouillage parental, appuyez longuement sur le bouton , ou par la télécommande ou l'application.  s'allume lorsqu'il est verrouillé.

6. Lorsque la température de la serre baisse de plus de 5 °C en 10 minutes, le mode d'économie d'énergie est activé (le produit s'arrête automatiquement de chauffer). L'icône **ECO** s'allume. Nécessité d'éteindre et de redémarrer l'appareil pour chauffer (défini comme ECO, réalisé à l'aide des boutons de la télécommande ou de l'APPLI).

7. Contrôle des applications mobiles. Appuyez longuement sur le bouton  pour déconnecter de force l'application connectée et l'icône  clignotera à nouveau. Après la connexion à l'application, l'icône  reste allumée.

8. Lors de la mise sous tension du produit, si aucune opération n'est effectuée pendant 5 minutes, l'écran s'éteint automatiquement ou appuyez sur le bouton d'extinction de l'écran de la télécommande pour éteindre l'écran. Lorsque vous utilisez l'APP et que vous appuyez sur un bouton de la télécommande ou du panneau, il s'allume automatiquement.

CONTRÔLE DE L'APPAREIL PAR SMARTPHONE

Si vous intégrez l'appareil dans votre Wi-Fi domestique, vous pouvez l'utiliser facilement avec l'application Blumfeldt associée. L'application vous permet non seulement de contrôler l'appareil à distance depuis votre smartphone, mais vous donne également accès à des recettes et à des informations complémentaires.

Suivez ces étapes pour connecter votre smartphone à votre appareil Blumfeldt :

1. Téléchargez d'abord l'application Blumfeldt en scannant le code QR avec votre smartphone (voir ci-dessous), ou téléchargez-la directement depuis l'App Store ou Google Play.
2. Assurez-vous que votre smartphone est connecté au même réseau WiFi que votre appareil Blumfeldt.
3. Ouvrez l'application Blumfeldt.
4. Connectez-vous à votre compte. Si vous n'avez pas de compte, inscrivez-vous dans l'application Blumfeldt.
5. Suivez les instructions de l'application.

Téléchargement de l'application

Utilisez la fonction de numérisation de votre smartphone pour scanner le code QR et enregistrer l'application sur votre smartphone.

Remarque : L'application fournit des informations supplémentaires sur la façon de l'utiliser et une aide sur la façon de se connecter à votre appareil au premier démarrage.



Dépannage des problèmes de connexion

Si votre appareil Blumfeldt n'est pas trouvé dans le réseau local sans fil, vérifiez les points suivants :

1. L'appareil n'est pas branché. Assurez-vous que votre appareil est branché sur une prise électrique.
2. L'appareil n'est pas en mode d'appairage. Assurez-vous que l'indicateur WiFi (LED) sur le panneau de commande de votre appareil connecté clignote comme décrit dans l'instruction « Réinitialiser les paramètres WiFi » de votre appareil connecté.
3. Le point d'accès WiFi ne fonctionne pas sur 2,4 GHz. Assurez-vous que votre point d'accès fonctionne sur la bande de 2,4 GHz et que vous avez un SSID distinct sur la bande de 2,4 GHz. Si vous n'êtes pas sûr de la bande de fonctionnement de votre point d'accès, veuillez contacter votre fournisseur d'accès Internet.

Important : si votre routeur WiFi est bi-bande - fonctionnant à la fois sur les bandes 2,4 GHz et 5 GHz - vous devez séparer les SSID pour chaque bande et utiliser le SSID 2,4 GHz pour la connexion .

4. Paramètres du pare-feu de votre réseau WiFi ; les paramètres du pare-feu de votre réseau WiFi peuvent ne pas permettre à l'application Blumfeldt de configurer les paramètres WiFi de votre appareil connecté. Assurez-vous que vous n'utilisez pas un réseau WiFi public, par exemple dans les aéroports, les dortoirs, les entreprises, etc.
5. Différents identifiants utilisés dans le smartphone et dans l'application. Assurez-vous que les identifiants WiFi saisis dans l'application Blumfeldt sont les mêmes que ceux auxquels votre smartphone est connecté.

Si votre appareil intelligent ne parvient toujours pas à se connecter à l'application, veuillez nous contacter par courrier électronique : appsupport@go-bbg.com

INFORMATIONS SUR LE PRODUIT

Identifiant du modèle : 10046416					
Article	Symbole	Valeur	Unité	Type d'apport de chaleur, pour les chauffages locaux électriques à accumulation	
Puissance calorifique					
Puissance calorifique nominale	P_{nom}	0,36	kW	Contrôle manuel de la charge de chaleur, avec thermostat intégré	Non
Puissance calorifique minimale (indicative)	P_{min}	0,36	kW	Régulation manuelle de la charge de chaleur avec retour d'information sur la température ambiante et/ou extérieure	Non
Puissance calorifique maximale continue	P_{max}	0,36	kW	Contrôle électronique de la charge thermique avec retour d'informations sur la température ambiante et/ou extérieure	Non
Consommation d'électricité auxiliaire				Production de chaleur assistée par ventilateur	Non
À puissance calorifique nominale	e_{max}	N/A	kW	Type de chauffage/régulation de la température de la pièce (sélectionner une option)	
Au débit calorifique minimum	e_{min}	N/A	kW	Production de chaleur en une seule étape et pas de contrôle de la température ambiante	Non
En mode veille	e_{sb}	0,26	W	Deux étapes manuelles ou plus, pas de contrôle de la température ambiante	Non
				Avec thermostat mécanique régulation de la température ambiante	Non
				Avec contrôle électronique de la température ambiante	Non
				Avec contrôle électronique de la température ambiante et minuterie quotidienne	Non
				Avec contrôle électronique de la température ambiante et minuterie hebdomadaire	Oui
				Autres options de contrôle (plusieurs sélections possibles)	
				Contrôle de la température ambiante, avec détection de présence	Non
				Contrôle de la température ambiante, avec détection de fenêtre ouverte	Oui
				avec option de contrôle de la distance	Oui
				avec contrôle adaptatif du démarrage	Non
				avec limitation du temps de fonctionnement	Oui
				avec capteur à ampoule noire	Non
Coordonnées de contact	Chal-Tec GmbH, Wallstrasse 16, 10179 Berlin, Allemagne.				

INFORMATIONS SUR LE PRODUIT

Identifiant du modèle : 10046418					
Article	Symbole	Valeur	Unité	Type d'apport de chaleur, pour les chauffages locaux électriques à accumulation	
Puissance calorifique					
Puissance calorifique nominale	P_{nom}	0,60	kW	Contrôle manuel de la charge de chaleur, avec thermostat intégré	Non
Puissance calorifique minimale (indicative)	P_{min}	0,60	kW	Régulation manuelle de la charge de chaleur avec retour d'information sur la température ambiante et/ou extérieure	Non
Puissance calorifique maximale continue	P_{max}	0,60	kW	Contrôle électronique de la charge thermique avec retour d'informations sur la température ambiante et/ou extérieure	Non
Consommation d'électricité auxiliaire				Production de chaleur assistée par ventilateur	Non
À puissance calorifique nominale	$e_{l_{max}}$	N/A	kW	Type de chauffage/régulation de la température de la pièce (sélectionner une option)	
Au débit calorifique minimum	$e_{l_{min}}$	N/A	kW	Production de chaleur en une seule étape et pas de contrôle de la température ambiante	Non
En mode veille	$e_{l_{SB}}$	0,26	W	Deux étapes manuelles ou plus, pas de contrôle de la température ambiante	Non
				Avec thermostat mécanique régulation de la température ambiante	Non
				Avec contrôle électronique de la température ambiante	Non
				Avec contrôle électronique de la température ambiante et minuterie quotidienne	Non
				Avec contrôle électronique de la température ambiante et minuterie hebdomadaire	Oui
Autres options de contrôle (plusieurs sélections possibles)					
				Contrôle de la température ambiante, avec détection de présence	Non
				Contrôle de la température ambiante, avec détection de fenêtre ouverte	Oui
				avec option de contrôle de la distance	Oui
				avec contrôle adaptatif du démarrage	Non
				avec limitation du temps de fonctionnement	Oui
				avec capteur à ampoule noire	Non
Coordonnées de contact	Chal-Tec GmbH, Wallstrasse 16, 10179 Berlin, Allemagne.				

DISPOSAL CONSIDERATIONS



If there is a legal regulation for the disposal of electrical and electronic devices in your country, this symbol on the product or on the packaging indicates that this product must not be disposed of with household waste. Instead, it must be taken to a collection point for the recycling of electrical and electronic equipment. By disposing of it in accordance with the rules, you are protecting the environment and the health of your fellow human beings from negative consequences. For information about the recycling and disposal of this product, please contact your local authority or your household waste disposal service.

This product contains batteries. If there is a legal regulation for the disposal of batteries in your country, the batteries must not be disposed of with household waste. Find out about local regulations for disposing of batteries. By disposing of them in accordance with the rules, you are protecting the environment and the health of your fellow human beings from negative consequences.

DECLARATION OF CONFORMITY

**Manufacturer:**

Chal-Tec GmbH, Wallstrasse 16, 10179 Berlin,
Germany.

Importer for Great Britain:

Berlin Brands Group UK Limited
PO Box 42
272 Kensington High Street
London, W8 6ND
United Kingdom

Hereby, Chal-Tec GmbH declares that the radio equipment type Radiant Smart is in compliance with Directive 2014/53/EU. The full text of the EU declaration of conformity is available at the following internet address: use.berlin/10046416

For Great Britain: Hereby, Chal-Tec GmbH declares that the radio equipment type Radiant Smart is in compliance with the relevant statutory requirements. The full text of the declaration of conformity is available at the following internet address: use.berlin/10046416

Gentile cliente,

Congratulazioni per aver acquistato questo dispositivo. Leggere attentamente il manuale e rispettare le seguenti indicazioni per evitare danni. Malfunzionamenti causati dalla mancata osservanza delle indicazioni e delle avvertenze nel manuale d'uso non sono coperti dalla garanzia. Scansionare il codice QR per accedere al manuale d'uso più recente e ottenere ulteriori informazioni sul prodotto.



INDICE

Specifiche tecniche	47
Avvertenze di sicurezza	48
Installazione	50
Descrizione degli elementi di controllo	52
Utilizzo	53
Controllo del dispositivo con smartphone	55
Informazioni sul prodotto	57
Informazioni sul prodotto	58
Avviso di smaltimento	59
Dichiarazione di conformità	59

SPECIFICHE TECNICHE

Numero articolo	10046416	10046418
Alimentazione	230V~ / 50 Hz	
Potenza	360 W	600 W
Dimensioni	60x60	60x100
Montaggio	muro	
WiFi Frequenza Potenza massima della radiofrequenza	2.400-2.4835 GHz <20 dBm	

Accessori

10046417	Estensione per 10046416
10046419	Estensione per 10046418

AVVERTENZE DI SICUREZZA

- Prima di collegare il dispositivo alla rete elettrica, verificare che la tensione indicata sulla targhetta corrisponda a quella della rete locale.
- Se il cavo di alimentazione è danneggiato, deve essere sostituito da un tecnico qualificato per evitare rischi.
- La stufa non deve essere posizionata direttamente sotto la presa di corrente.
- Tenere mobili, tende e altri materiali infiammabili ad almeno 1 metro di distanza dal dispositivo.
- Tenere fuori dalla portata dei bambini e non permettere loro di utilizzare questo dispositivo.
- Questo dispositivo è destinato esclusivamente all'uso domestico e non deve essere utilizzato per scopi industriali.
- Non mettere in funzione il dispositivo dopo un malfunzionamento o dopo che è stato danneggiato in qualsiasi modo.
- Le riparazioni dei dispositivi elettrici devono essere eseguite esclusivamente da un elettricista qualificato.
- Riparazioni improprie possono mettere in serio pericolo l'utente.
- Non far passare il cavo di alimentazione sotto tappeti, moquette, ecc.
- Non lasciare che il cavo di alimentazione penzoli da spigoli taglienti o venga a contatto con superfici calde.
- Per evitare il surriscaldamento, non coprire la stufa.
- Non utilizzare questa stufa con un programmatore, un timer, un sistema di controllo a distanza separato o qualsiasi altro dispositivo che la accenda automaticamente, poiché si corre il rischio di incendio se la stufa viene coperta o posizionata in modo errato.
- Non immergere mai il prodotto in acqua o in altri liquidi per nessun motivo.
- Non utilizzare questa stufa nelle immediate vicinanze di una vasca, di una doccia o di una piscina.
- Non utilizzare il dispositivo all'aperto.
- Non utilizzarlo se si hanno le mani bagnate.
- Non utilizzare mai il dispositivo sopra o vicino a superfici calde.
- Se il cavo di alimentazione è danneggiato, deve essere sostituito dal produttore, dal suo servizio di assistenza o da una persona qualificata per evitare pericoli.
- Prima di pulire il dispositivo, assicurarsi che sia scollegato dalla corrente e che sia completamente raffreddato.
- Non pulire il dispositivo con prodotti chimici abrasivi.
- Non utilizzare mai accessori non raccomandati o forniti dal produttore. Potrebbe essere pericoloso per l'utente o danneggiare il dispositivo.
- Questo dispositivo può essere utilizzato solo da bambini di età pari o superiore a 8 anni e da persone con capacità fisiche, sensoriali e mentali limitate e/o prive di esperienza e conoscenza, a condizione che siano stati istruiti all'uso del dispositivo da una persona responsabile che comprenda i rischi associati.
- I bambini di età inferiore ai 3 anni devono essere tenuti lontani, a meno

che non siano costantemente sorvegliati.

- I bambini di età compresa tra 3 e 8 anni possono accendere/spegnere il dispositivo solo a condizione che sia stato collocato o installato nella normale posizione di funzionamento prevista e che siano supervisionati o abbiano ricevuto istruzioni riguardanti l'uso sicuro del dispositivo e compreso i pericoli connessi. I bambini di età compresa tra 3 e 8 anni non devono collegare, regolare e pulire il dispositivo o eseguire la manutenzione da parte dell'utente.
- I bambini devono essere sorvegliati per evitare che giochino con il dispositivo.

**ATTENZIONE**

Rischio di ustioni! Alcune parti di questo prodotto possono diventare molto calde e causare ustioni. Prestare particolare attenzione in presenza di bambini e persone vulnerabili.

- Assicurarsi sempre che la stufa sia collegata a una presa di corrente adeguata, testata per l'uso all'aperto.
- Per scollegare la stufa, portare i comandi su OFF, quindi rimuovere la spina dalla presa. Non scollegare tirando il cavo di alimentazione.
- Scollegare sempre il dispositivo e assicurarsi che sia completamente freddo prima di spostarlo, pulirlo o riporlo.
- Questa stufa è destinata esclusivamente all'uso domestico e non deve essere utilizzata per scopi commerciali. Qualsiasi uso alternativo, non raccomandato dal produttore, può provocare incendi, scosse elettriche o lesioni alle persone.
- Si sconsiglia l'uso di accessori sulla stufa.
- La stufa non deve essere posizionata direttamente sotto una presa di corrente.
- Non utilizzare questa stufa con un programmatore, un timer, un sistema di controllo a distanza separato o qualsiasi altro dispositivo che la accenda automaticamente, poiché si corre il rischio di incendio se la stufa viene coperta o posizionata in modo errato.
- Non utilizzare questa stufa nelle immediate vicinanze di una vasca, di una doccia o di una piscina.

INSTALLAZIONE

Installare la spina della corrente

Estrarre la spina dalla scatola degli accessori e collegarla alla presa sul retro della stufa, come indicato nell'immagine sottostante.

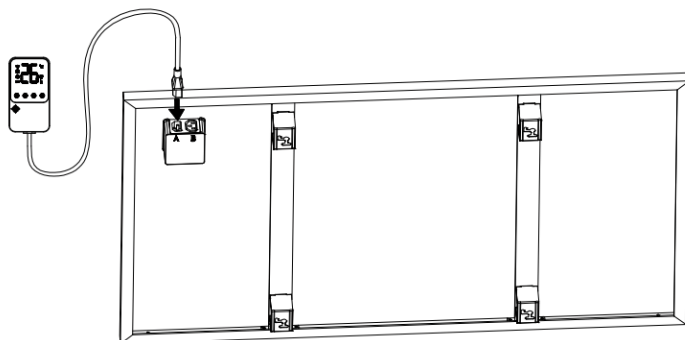

Collegamento con un pannello aggiuntivo

Se si acquistano uno o più pannelli aggiuntivi, questi possono essere collegati in sequenza. Per collegare i cavi e le spine, fare riferimento alle immagini seguenti.

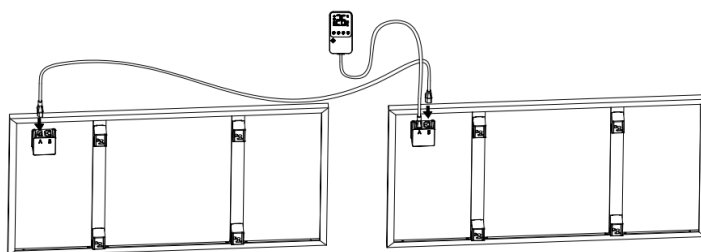

Istruzioni per il montaggio a parete

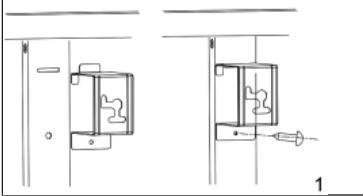
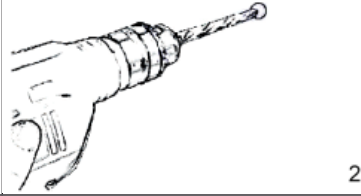
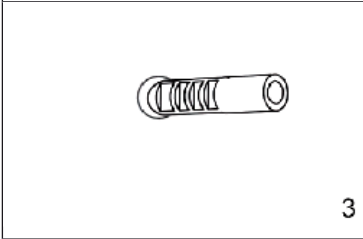
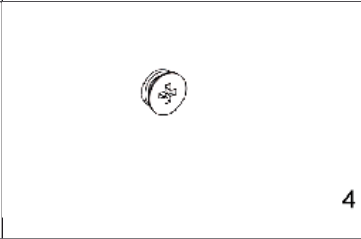
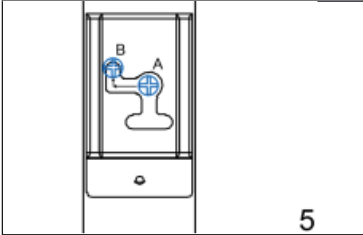
	
<p>Estrarre le 4 staffe metalliche per il montaggio a parete, le 4 viti metalliche per le staffe per il montaggio a parete e fissare queste staffe sul retro del prodotto.</p>	<p>Segnare le posizioni dei quattro fori da praticare sulla parete e realizzarli con la punta del trapano. Assicurarsi che la distanza tra i fori sia uguale a quella dei fori rotondi delle staffe per il montaggio a parete.</p>
	
	
<p>Sollevare la stufa e mettere i quattro fori rotondi sulle staffe sul retro della stufa in corrispondenza delle 4 viti sulla parete e far scorrere la vite dalla posizione A alla posizione B spostando leggermente la stufa.</p>	

DESCRIZIONE DEGLI ELEMENTI DI CONTROLLO

Controllo della spina della corrente

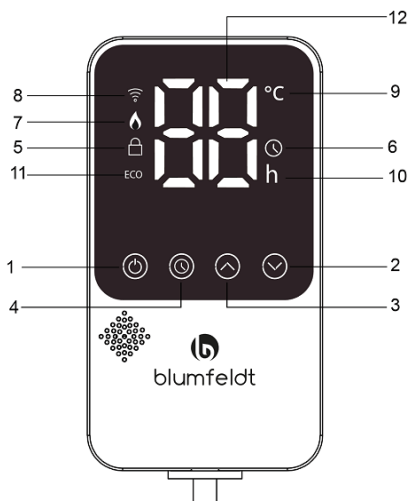

Parte operativa (tasti)

- 1 ON/OFF
- 2 Tasto Temp./Timer DOWN
- premere a lungo per disattivare il blocco per i bambini
- 3 Tasto Temp./Timer UP
- premere a lungo per attivare il blocco per i bambini
- 4 Impostazione del programma

Parte del display

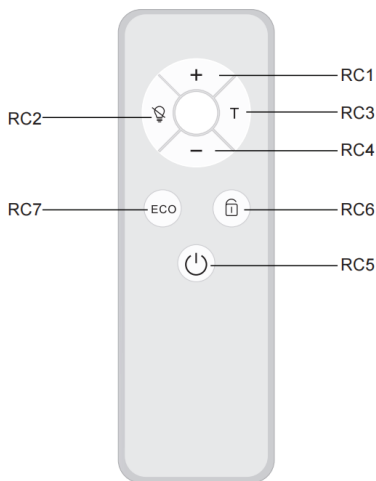

- 5 Blocco per bambini
- 6 Timer
- 7 Spia di riscaldamento
- 8 Spia del WiFi
- 9 Spia della modalità temperatura
- 10 Spia della modalità timer
- 11 Spia ECO (funzione finestra aperta)
- 12 Indicazione della temperatura e del timer

Telecomando



- RC1** "+" aumentare la temperatura
- RC2** Schermo spento
- RC3** "T" Timer
- RC4** "-" diminuire la temperatura
- RC5** ON/OFF
- RC6** Blocco per bambini
- RC7** Modalità ECO







UTILIZZO







1. Inserire la spina nella presa di corrente per accendere la stufa, il cicalino suonerà una volta, verrà mostrato --, l'icona  lampeggerà e il dispositivo sarà in modalità standby. Dopo la connessione all'app, l'icona  rimane accesa.

2. Premere brevemente il tasto : il display mostra la temperatura ambiente attuale e l'icona della modalità temperatura è accesa.

La temperatura da raggiungere predefinita è di 25 °C. Quando la temperatura ambiente è superiore o uguale alla temperatura da raggiungere, il dispositivo non si riscalda. Quando la temperatura ambiente è inferiore alla temperatura da raggiungere di 1 °C, il dispositivo si riscalda e la spia di riscaldamento si accende.

3. Premere + o - per regolare la temperatura. Da 5-50 °C, le due cifre lampeggiano per 5 volte senza alcuna operazione, poi confermare e viene mostrato il ritorno alla temperatura ambiente.

4. Premere una volta il tasto . Le icone  e  si accendono. Impostare uno spegnimento temporizzato e premere i tasti  o  per impostare la durata da 0 a 24 ore. Dopo l'impostazione, lampeggia 5 volte per entrare nel conto alla rovescia e si spegne. Dopo l'impostazione, passare alla visualizzazione della temperatura ambiente. L'icona  è accesa, ma la spia  è spenta.

5. Per attivare il blocco per i bambini, premere il tasto  per alcuni secondi. Per disattivare il blocco per i bambini, premere a lungo il tasto , oppure usando il telecomando o l'app.  si accende quando è bloccato.
6. Quando la temperatura scende di oltre 5 °C nell'arco di 10 minuti, si attiva la modalità di risparmio energetico (il prodotto interrompe automaticamente il riscaldamento). L'icona  si accende. Necessità di spegnere e riavviare il dispositivo per riscaldare (definita ECO, attivabile tramite i tasti del telecomando o la app).
7. Controllo con app mobili. Premere a lungo il tasto  per disconnettere forzatamente la app collegata e l'icona  lampeggerà di nuovo. Dopo la connessione all'app, l'icona  rimane accesa.
8. Durante il processo di accensione del prodotto, se non si effettuano operazioni per 5 minuti, lo schermo si spegne automaticamente o si preme il tasto di spegnimento dello schermo sul telecomando per spegnere il display. Quando si utilizza la app e si preme un tasto qualsiasi del telecomando e del pannello, si accende automaticamente.

CONTROLLO DEL DISPOSITIVO CON SMARTPHONE

Se il dispositivo viene integrato nella rete WiFi di casa, è possibile controllarlo comodamente con la app Blumfeldt. La app non consente solo di controllare il dispositivo dallo smartphone, ma offre anche accesso a ricette e ulteriori informazioni.

Seguire questi passaggi per collegare lo smartphone al dispositivo Blumfeldt:

1. Scaricare la app Blumfeldt scansionando il codice QR con lo smartphone (v. sotto) o direttamente da App Store o Google Play.
2. Assicurarsi che lo smartphone sia connesso alla stessa rete WiFi a cui si conetterà il dispositivo Blumfeldt.
3. Aprire la app Blumfeldt.
4. Accedere con l'account personale. Se non si ha un account, registrarsi nella app Blumfeldt.
5. Seguire le istruzioni nella app.

Scaricare la app

Utilizzare la funzione di scansione del proprio smartphone per scansionare il codice QR e salvare la app sul proprio smartphone.

Nota: la app fornisce ulteriori informazioni sulle modalità d'uso e offre supporto per la prima connessione del dispositivo.



Risoluzione dei problemi di connessione

Se il dispositivo Blumfeldt non viene trovato nella rete WiFi, verificare quanto segue:

1. Il dispositivo non è collegato alla presa. Assicurarsi che il dispositivo sia collegato a una presa di corrente.
2. Il dispositivo non è in modalità di accoppiamento. Assicurarsi che la spia del WiFi (LED) sul pannello di controllo del tuo dispositivo smart lampeggi come indicato nelle istruzioni "Resettare le impostazioni WiFi" del tuo dispositivo smart (sono solitamente disponibili istruzioni sulla procedura di connessione del dispositivo).
3. Il punto di accesso WiFi non funziona a 2,4 GHz. Assicurarsi che il punto di accesso operi sulla banda a 2,4 GHz e che ci sia un SSID separato sulla banda a 2,4 GHz. Se non si è certi della frequenza operativa del punto di accesso, si prega di contattare il provider di Internet in questione.

Importante: tenere presente che se il router WiFi è dual band, ovvero funziona su entrambe le bande da 2,4 GHz e 5 GHz, è necessario separare gli SSID per ciascuna banda e utilizzare l'SSID da 2,4 GHz per la connessione.

4. Impostazioni del firewall della rete WiFi; l'impostazione del firewall della rete WiFi potrebbe non consentire all'app Blumfeldt di configurare le impostazioni WiFi sul dispositivo smart. Assicurarsi di non utilizzare una rete WiFi pubblica, ad esempio negli aeroporti, nei dormitori, nelle aziende, ecc.
5. Credenziali diverse utilizzate nello smartphone e nell'app. Assicurarsi che le credenziali WiFi inserite nell'app Blumfeldt siano le stesse a cui è collegato lo smartphone.

Seguendo i punti sopra indicati, se il dispositivo smart non riesce ancora a connettersi all'app, contattarci via email per ricevere assistenza: appsupport@go-bbg.com

INFORMAZIONI SUL PRODOTTO

Identificatore del modello: 10046416					
Articolo	Simbolo	Valore	Unità	Tipo di apporto di calore, per i riscaldatori locali ad accumulo elettrico	
Potenza termica					
Potenza termica nominale	P_{nom}	0.36	kW	Controllo manuale della carica termica, con termostato integrato	No
Potenza termica minima (indicativa)	P_{min}	0.36	kW	Controllo manuale della carica termica con feedback della temperatura ambiente e/o esterna	No
Potenza termica massima continua	P_{max}	0.36	kW	Controllo elettronico della carica termica con feedback della temperatura ambiente e/o esterna	No
Consumo di elettricità ausiliaria				Potenza termica assistita da una ventola	No
Alla potenza termica nominale	$e_{l_{max}}$	N/D	kW	Tipo di potenza termica/controllo della temperatura ambiente (selezionare uno)	
Alla potenza termica minima	$e_{l_{min}}$	N/D	kW	Potenza termica a singolo stadio e nessun controllo della temperatura ambiente	No
In modalità standby	$e_{l_{SB}}$	0.26	W	Due o più fasi manuali, senza controllo della temperatura ambiente	No
				Con termostato meccanico per il controllo della temperatura ambiente	No
				Con controllo elettronico della temperatura ambiente	No
				Controllo elettronico della temperatura ambiente con timer giornaliero	No
				Controllo elettronico della temperatura ambiente con timer settimanale	Si
				Altre opzioni di controllo (è possibile effettuare più selezioni)	
				Controllo della temperatura ambiente, con rilevamento di presenza	No
				Controllo della temperatura ambiente, con rilevamento di finestre aperte	Si
				Con opzione di controllo della distanza	Si
				Con controllo adattativo dell'avviamento	No
				Con limitazione della durata operativa	Si
				Con sensore a bulbo nero	No
Dettagli di contatto	Chal-Tec GmbH, Wallstraße 16, 10179 Berlino, Germania.				

INFORMAZIONI SUL PRODOTTO

Identificatore del modello: 10046418					
Articolo	Simbolo	Valore	Unità	Tipo di apporto di calore, per i riscaldatori locali ad accumulo elettrico	
Potenza termica					
Potenza termica nominale	P_{nom}	0.60	kW	Controllo manuale della carica termica, con termostato integrato	No
Potenza termica minima (indicativa)	P_{min}	0.60	kW	Controllo manuale della carica termica con feedback della temperatura ambiente e/o esterna	No
Potenza termica massima continua	P_{max}	0.60	kW	Controllo elettronico della carica termica con feedback della temperatura ambiente e/o esterna	No
Consumo di elettricità ausiliaria				Potenza termica assistita da una ventola	No
Alla potenza termica nominale	$e_{l_{max}}$	N/D	kW	Tipo di potenza termica/controllo della temperatura ambiente (selezionare uno)	
Alla potenza termica minima	$e_{l_{min}}$	N/D	kW	Potenza termica a singolo stadio e nessun controllo della temperatura ambiente	No
In modalità standby	e_{lSB}	0.26	W	Due o più fasi manuali, senza controllo della temperatura ambiente	No
				Con termostato meccanico per il controllo della temperatura ambiente	No
				Con controllo elettronico della temperatura ambiente	No
				Controllo elettronico della temperatura ambiente con timer giornaliero	No
				Controllo elettronico della temperatura ambiente con timer settimanale	Sì
Altre opzioni di controllo (è possibile effettuare più selezioni)					
				Controllo della temperatura ambiente, con rilevamento di presenza	No
				Controllo della temperatura ambiente, con rilevamento di finestre aperte	Sì
				Con opzione di controllo della distanza	Sì
				Con controllo adattativo dell'avviamento	No
				Con limitazione della durata operativa	Sì
				Con sensore a bulbo nero	No
Dettagli di contatto	Chal-Tec GmbH, Wallstraße 16, 10179 Berlino, Germania.				

AVVISO DI SMALTIMENTO



Se nel vostro Paese vige una normativa sullo smaltimento dei dispositivi elettrici ed elettronici, questo simbolo sul prodotto o sulla confezione indica che il prodotto non deve essere smaltito nei rifiuti domestici. Deve invece essere portato in un punto di raccolta per il riciclaggio di dispositivi elettrici ed elettronici. Smaltendoli secondo le regole, si tutela l'ambiente e la salute del prossimo da conseguenze negative. Per informazioni sul riciclaggio e lo smaltimento di questo prodotto, contattare le autorità locali o il servizio di smaltimento dei rifiuti domestici.

Questo prodotto contiene batterie. Se nel vostro Paese vige una normativa sullo smaltimento delle batterie, queste non devono essere smaltite con i rifiuti domestici. Informarsi sulle norme locali per lo smaltimento delle batterie. Smaltendole secondo le regole, si tutela l'ambiente e la salute del prossimo da conseguenze negative.

DICHIARAZIONE DI CONFORMITÀ

**Produttore:**

Chal-Tec GmbH, Wallstrasse 16, 10179 Berlino,
Germania.

Importatore per la Gran Bretagna:

Berlin Brands Group UK Limited
PO Box 42
272 Kensington High Street
London, W8 6ND
United Kingdom

Con la presente, Chal-Tec GmbH dichiara il dispositivo radio Radiant Smart conforme alla direttiva 2014/53/UE. Il testo completo della dichiarazione di conformità UE è disponibile al seguente indirizzo web: use.berlin/10046416

Per la Gran Bretagna: con la presente, Chal-Tec GmbH dichiara il dispositivo radio Radiant Smart conforme ai requisiti di legge vigenti. Il testo completo della dichiarazione di conformità è disponibile al seguente indirizzo web: use.berlin/10046416

Estimado cliente:

Enhorabuena por la compra de este equipamiento. Lea atentamente este manual y preste atención a las siguientes indicaciones para evitar daños. Cualquier fallo causado por ignorar los puntos y precauciones mencionados en el manual de instrucciones no está cubierto por nuestra garantía ni por ninguna responsabilidad. Escanee el código QR para acceder al manual de usuario más reciente y a otra información sobre el producto.



ÍNDICE

Especificaciones técnicas	61
Instrucciones de seguridad	62
Instalación	64
Descripción general de los controles	66
Funcionamiento	67
Control del aparato por móvil	69
Información del producto	71
Información del producto	72
Consideraciones sobre la eliminación	73
Declaración de conformidad	73

ESPECIFICACIONES TÉCNICAS

Número de artículo	10046416	10046418
Alimentación	230V~ / 50 Hz	
Potencia	360 W	600 W
Tamaño	60x60	60x100
Montaje	pared	
WLAN Frecuencia Potencia máxima de radiofrecuencia	2.400-2.4835 GHz <20 dBm	

Accesorios

10046417	Extensión para 10046416
10046419	Extensión para 10046418

INSTRUCCIONES DE SEGURIDAD

- Compruebe que el voltaje indicado en la placa de datos se corresponde con el de la red local antes de conectar el aparato a la red eléctrica.
- Si el cable de alimentación está dañado, debe ser sustituido por un técnico cualificado para evitar riesgos.
- El calefactor no debe colocarse directamente debajo de la toma de corriente.
- Mantenga los muebles, cortinas y otros materiales inflamables a una distancia mínima de 1 metro del aparato.
- Manténgalo fuera del alcance de los niños y no permita que utilicen este aparato.
- Este aparato está destinado exclusivamente al uso doméstico y no debe utilizarse con fines industriales.
- No utilice este aparato después de una avería o de haber sufrido algún daño.
- Las reparaciones de aparatos eléctricos sólo deben ser realizadas por un electricista cualificado.
- Las reparaciones inadecuadas pueden poner en grave peligro al usuario.
- No pase el cable de alimentación por debajo de alfombras, moquetas, etc.
- No deje que el cable de alimentación cuelgue de bordes afilados ni entre en contacto con superficies calientes.
- Para evitar el sobrecalentamiento, no cubra el calefactor.
- No utilice esta estufa con un programador, temporizador, sistema de control remoto independiente o cualquier otro dispositivo que encienda la estufa automáticamente, ya que existe riesgo de incendio si la estufa se tapa o se coloca de forma incorrecta.
- Por ningún motivo sumerja el producto en agua ni en ningún otro líquido.
- No utilice este calefactor en las inmediaciones de un baño, una ducha o una piscina.
- No utilice el aparato al aire libre.
- No utilice con las manos mojadas.
- No utilice nunca el aparato sobre o cerca de superficies calientes.
- Si el cable de alimentación está dañado, debe ser sustituido por el fabricante, su agente de servicio o personas con cualificación similar para evitar riesgos.
- Antes de limpiar el aparato, asegúrese de que está desenchufado de la corriente y de que se ha enfriado completamente.
- No limpie el aparato con productos químicos abrasivos.
- No utilice nunca accesorios no recomendados o suministrados por el fabricante. Podría causar peligro para el usuario o daños en el aparato.
- Este aparato sólo puede ser utilizado por niños mayores de 8 años y personas con capacidades físicas, sensoriales y mentales limitadas y/o falta de experiencia y conocimientos, siempre que hayan sido instruidas en el uso del aparato por una persona responsable que comprenda los riesgos asociados.
- Los niños menores de 3 años deben mantenerse alejados a menos que estén continuamente supervisados.

- Los niños a partir de 3 años y menores de 8 sólo podrán encender y apagar el aparato siempre que éste haya sido colocado o instalado en su posición de funcionamiento normal prevista y hayan recibido supervisión o instrucciones sobre el uso del aparato de forma segura y comprendan los peligros que conlleva. Los niños a partir de 3 años y menores de 8 no deben enchufar, regular y limpiar el aparato ni realizar el mantenimiento del usuario.
- Los niños deben ser vigilados para evitar que jueguen con el aparato.

**PRECAUCIÓN**

¡Riesgo de quemaduras! Algunas partes de este producto pueden calentarse mucho y provocar quemaduras. Debe prestarse especial atención a la presencia de niños y personas vulnerables.

- Asegúrese siempre de que el calefactor esté enchufado a una toma de corriente adecuada, que haya sido probada para su uso en exteriores.
- Para desconectar el calefactor, gire los mandos a la posición OFF y, a continuación, desconecte el enchufe de la toma de corriente. No desenchufe el aparato tirando del cable de alimentación.
- Desenchufe siempre el aparato y asegúrese de que esté completamente frío antes de moverlo, limpiarlo o guardarlo.
- Este calefactor está destinado exclusivamente al uso doméstico y no debe utilizarse con fines comerciales. Cualquier uso alternativo, no recomendado por el fabricante, puede provocar incendios, descargas eléctricas o lesiones personales.
- No se recomienda el uso de accesorios en el calefactor.
- El calefactor no debe situarse inmediatamente debajo de una toma de corriente.
- No utilice esta estufa con un programador, temporizador, sistema de control remoto independiente o cualquier otro dispositivo que encienda la estufa automáticamente, ya que existe riesgo de incendio si la estufa se tapa o se coloca de forma incorrecta.
- No utilice este calefactor en las inmediaciones de un baño, una ducha o una piscina.

INSTALACIÓN

Montar la clavija de enchufe

Saque el enchufe de la caja de accesorios y conéctelo a la toma situada en la parte posterior del calefactor.

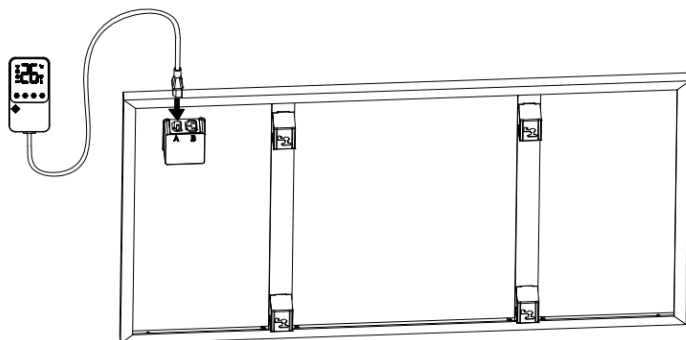

Conexión con panel adicional

Si compró uno o varios paneles adicionales, éstos podrían conectarse en serie. Consulte las imágenes siguientes para conectar los cables y los enchufes.

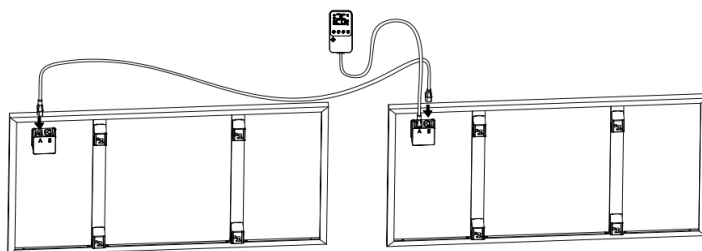

Instrucciones de montaje en pared

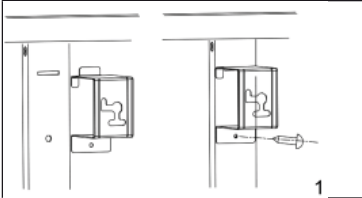
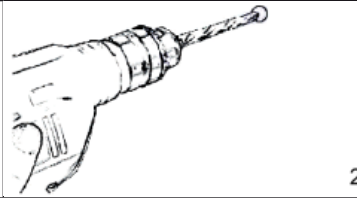
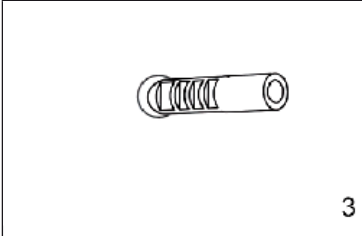
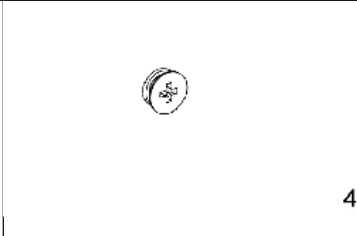
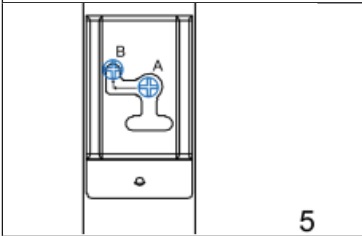
	
<p>Extraiga los 4 soportes metálicos de montaje en pared y los 4 tornillos metálicos para los soportes de montaje en pared del accesorio y fíjelos en la parte posterior del producto.</p>	<p>Marque en la pared las posiciones de los cuatro orificios que debe perforar y taládrelos con la broca. Asegúrese de que la distancia entre cada orificio es la misma que la de los orificios redondos de los soportes de montaje en pared.</p>
	
	
<p>Levante la estufa y apunte los cuatro orificios redondos de los soportes de la parte posterior de la estufa a los 4 tornillos de la pared, y deslice el tornillo de la posición A a la posición B moviendo ligeramente la estufa.</p>	

DESCRIPCIÓN GENERAL DE LOS CONTROLES

Control de enchufes

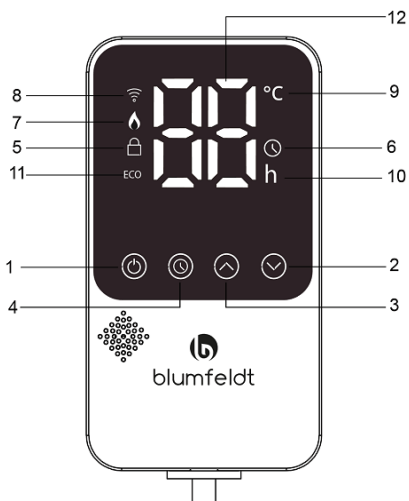

Parte operativa (botones)

- 1 ENCENDIDO/APAGADO
- 2 Temp./Temporizador Botón
ABAJO
- pulsación larga para desactivar el bloqueo para niños
- 3 Temp./Temporizador Botón
ABAJO
- pulsación larga para desactivar el bloqueo para niños
- 4 Programa de ajuste

Mostrar pieza

- 5 Seguro para niños
- 6 Temporizador
- 7 Indicador luminoso de calefacción
- 8 Indicador luminoso WLAN
- 9 Luz de modo de temperatura
- 10 Luz de modo temporizador
- 11 Indicador luminoso ECO (función de ventana abierta)
- 12 Visualización de la temperatura/temporizador



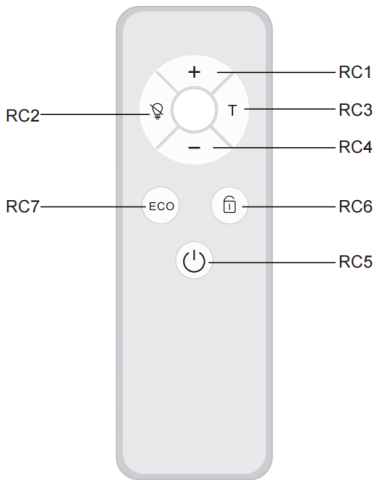



Mando a distancia



RC1	"+" aumento de la temperatura
RC2	Pantalla apagada
RC3	"T" Temporizador
RC4	"-" aumento de la temperatura
RC5	ON/OFF
RC6	Seguro paraniños
RC7	ModoECO

FUNCIONAMIENTO

1. Inserte el enchufe en la toma de corriente para encenderlo, el zumbador sonará una vez, mostrando --, el icono parpadeará, y estará en modo de espera. Tras conectarse a la aplicación, el icono permanece encendido.
2. Pulse brevemente el botón : La pantalla muestra la temperatura ambiente actual y se enciende el icono del modo de temperatura. La temperatura objetivo por defecto es de 25 °C. Cuando la temperatura ambiente es superior o igual a la temperatura objetivo, el aparato no se calienta. Cuando la temperatura ambiente es inferior en 1 °C a la temperatura objetivo, el aparato se calienta y se enciende la luz indicadora de calentamiento.
3. Pulse + o - para ajustar la temperatura. A partir de 5-50 °C, las dos cifras parpadean durante 5 veces sin ninguna operación, luego confirman y muestran el retorno a la temperatura ambiente.
4. Presiona el botón una vez. Los iconos y se iluminan. Configure un apagado temporizado y pulse la tecla o para ajustar el tiempo de 0 a 24 horas. Tras el ajuste, parpadea 5 veces para entrar en la cuenta atrás y apagarse. Tras la configuración, pase a visualizar la temperatura ambiente. El icono está encendido, pero la luz está apagada.

5. Para activar el bloqueo para niños, mantenga pulsado el botón  durante unos segundos. Para desactivar el bloqueo para niños, mantenga pulsado el botón , o a través del mando a distancia o de la aplicación.  se iluminará cuando esté bloqueado.
6. Cuando el invernadero desciende más de 5 °C en 10 minutos, se activa el modo de ahorro de energía (el producto deja de calentar automáticamente). El icono **ECO** se iluminará. Necesidad de apagar y volver a encender para calentar (definido como ECO, conseguido a través de los botones del mando a distancia o APP).
7. Control de aplicaciones móviles. Mantenga pulsado el botón  para desconectar forzosamente la aplicación conectada y el icono  volverá a parpadear. Tras conectarse a la aplicación, el icono  permanece encendido.
8. Durante el proceso de encendido del producto, si no hay ninguna operación durante 5 minutos, la pantalla se apagará automáticamente o pulse el botón de apagado de pantalla del mando a distancia para apagar la pantalla. Al utilizar la APP y pulsar cualquier botón del mando a distancia y del panel, se encenderá automáticamente.

CONTROL DEL APARATO POR MÓVIL

Si integra el dispositivo en su red WiFi doméstica, podrá manejarlo cómodamente a través de la aplicación Blumfeldt asociada. La aplicación no sólo le permite controlar el dispositivo a distancia a través de su smartphone, sino que también le da acceso a información adicional.

Siga estos pasos para conectar su smartphone a su dispositivo Blumfeldt:

1. Descarga primero la app de Blumfeldt escaneando el código QR con tu smartphone (ver más abajo), o descárgala directamente desde App Store o Google Play.
2. Asegúrese de que su smartphone está conectado a la misma red WiFi a la que se va a conectar el DryFy Pro Connect.
3. Abre la aplicación Blumfeldt.
4. Inicia sesión en tu cuenta. Si no tienes cuenta, regístrate en la app de Blumfeldt.
5. Sigue las instrucciones de la app.

Descarga de la app

Utilice la función de escaneo de su smartphone para escanear el código QR y guardar la aplicación en su smartphone.

Nota: La aplicación proporciona más información sobre cómo utilizar la aplicación y ayuda sobre cómo conectarse a su dispositivo en cuanto la abre por primera vez.



Resolución de problemas de conexión

Si su dispositivo Blumfeldt no se encuentra en la WLAN, compruebe lo siguiente:

1. El aparato no está enchufado. Asegúrate de que tu aparato está enchufado a una toma de corriente.
2. El dispositivo no está en modo de emparejamiento. Asegúrese de que el indicador WiFi (LED) del panel de control del dispositivo inteligente parpadea tal y como se describe en la instrucción "Restablecer configuración WiFi" de su dispositivo inteligente (las instrucciones suelen estar disponibles en el proceso de conexión del dispositivo).
3. El punto de acceso WiFi no funciona en 2,4 GHz. Asegúrese de que su punto de acceso funciona en la banda de 2,4 GHz y de que tiene un SSID independiente en la banda de 2,4 GHz. Si no está seguro de la banda de funcionamiento de su punto de acceso, póngase en contacto con su compañía proveedora de Internet.

Importante: tenga en cuenta que si su router WiFi es de doble banda (funciona tanto en la banda de 2,4 GHz como en la de 5 GHz), deberá separar los SSID de cada banda y utilizar el SSID de 2,4 GHz para la conexión.

4. Configuración del cortafuegos de tu red WiFi; es posible que la configuración del cortafuegos de tu red WiFi no permita a la aplicación Blumfeldt configurar los ajustes WiFi de tu dispositivo inteligente. Asegúrate de no utilizar una red WiFi pública, por ejemplo, en aeropuertos, residencias de estudiantes, empresas, etc.
5. Se han utilizado credenciales diferentes en el smartphone y en la aplicación. Asegúrate de que las credenciales WiFi introducidas en la app de Blumfeldt son las mismas a las que está conectado tu smartphone.

Siguiendo los puntos mencionados anteriormente, si su dispositivo inteligente sigue sin conectarse a la aplicación, póngase en contacto con nosotros por correo electrónico para obtener ayuda:
appsupport@go-bbg.com

INFORMACIÓN DEL PRODUCTO

Identificador del modelo: 10046416					
Artículo	Símbolo	Valor	Unidad	Tipo de aporte térmico, para acumuladores eléctricos de calor locales	
Potencia calorífica					
Potencia calorífica nominal	P_{nom}	0.36	kW	Control manual de la carga térmica, con termostato integrado	No
Potencia calorífica mínima (indicativa)	P_{min}	0.36	kW	Control manual de la carga térmica con realimentación de la temperatura ambiente y/o exterior	No
Máxima potencia calorífica continua	P_{max}	0.36	kW	Control electrónico de la carga térmica con realimentación de la temperatura ambiente y/o exterior	No
Consumo eléctrico auxiliar				Potencia calorífica asistida por ventilador	No
Potencia calorífica nominal	$e_{l_{max}}$	N/A	kW	Tipo de control de la potencia calorífica/temperatura ambiente (seleccione uno)	
A potencia calorífica mínima	$e_{l_{min}}$	N/A	kW	Potencia calorífica de una etapa y sin control de la temperatura ambiente	No
En modo de espera	$e_{l_{sb}}$	0.26	W	Dos o más etapas manuales, sin control de temperatura ambiente	No
				Con termostato mecánico de control de la temperatura ambiente	No
				Con control electrónico de la temperatura ambiente	No
				Control electrónico de la temperatura ambiente y programador diario	No
				Control electrónico de la temperatura ambiente y programador semanal	Sí
				Otras opciones de control (posibilidad de selección múltiple)	
				Control de temperatura ambiente, con detección de presencia	No
				Control de temperatura ambiente, con detección de ventana abierta	Sí
				con opción de control de distancia	Sí
				con control de arranque adaptativo	No
				con limitación del tiempo de trabajo	Sí
				con sensor de bombilla negra	No
Datos de contacto	Chal-Tec GmbH, Wallstrasse 16, 10179 Berlín, Alemania.				

INFORMACIÓN DEL PRODUCTO

Identificador del modelo: 10046418					
Artículo	Símbolo	Valor	Unidad	Tipo de aporte térmico, para acumuladores eléctricos de calor locales	
Potencia calorífica					
Potencia calorífica nominal	P_{nom}	0.60	kW	Control manual de la carga térmica, con termostato integrado	No
Potencia calorífica mínima (indicativa)	P_{min}	0.60	kW	Control manual de la carga térmica con realimentación de la temperatura ambiente y/o exterior	No
Máxima potencia calorífica continua	P_{max}	0.60	kW	Control electrónico de la carga térmica con realimentación de la temperatura ambiente y/o exterior	No
Consumo eléctrico auxiliar				Potencia calorífica asistida por ventilador	No
Potencia calorífica nominal	$e_{l_{max}}$	N/A	kW	Tipo de control de la potencia calorífica/temperatura ambiente (seleccione uno)	
A potencia calorífica mínima	$e_{l_{min}}$	N/A	kW	Potencia calorífica de una etapa y sin control de la temperatura ambiente	No
En modo de espera	$e_{l_{SB}}$	0.26	W	Dos o más etapas manuales, sin control de temperatura ambiente	No
				Con termostato mecánico de control de la temperatura ambiente	No
				Con control electrónico de la temperatura ambiente	No
				Control electrónico de la temperatura ambiente y programador diario	No
				Control electrónico de la temperatura ambiente y programador semanal	Sí
Otras opciones de control (posibilidad de selección múltiple)					
				Control de temperatura ambiente, con detección de presencia	No
				Control de temperatura ambiente, con detección de ventana abierta	Sí
				con opción de control de distancia	Sí
				con control de arranque adaptativo	No
				con limitación del tiempo de trabajo	Sí
				con sensor de bombilla negra	No
Datos de contacto	Chal-Tec GmbH, Wallstrasse 16, 10179 Berlín, Alemania.				

CONSIDERACIONES SOBRE LA ELIMINACIÓN



Si en su país existe una normativa legal para la eliminación de aparatos eléctricos y electrónicos, este símbolo en el producto o en el embalaje indica que este producto no debe desecharse con la basura doméstica. En su lugar, debe llevarse a un punto de recogida para el reciclado de aparatos eléctricos y electrónicos. Al deshacerse de ella de acuerdo con las normas, está protegiendo el medio ambiente y la salud de sus congéneres de las consecuencias negativas. Para obtener información sobre el reciclaje y la eliminación de este producto, póngase en contacto con las autoridades locales o con el servicio de eliminación de residuos domésticos.

Este producto contiene pilas. Si en su país existe una normativa legal para la eliminación de pilas, éstas no deben desecharse con la basura doméstica. Infórmate sobre la normativa local para deshacerse de las pilas. Al deshacerse de ella de acuerdo con las normas, está protegiendo el medio ambiente y la salud de sus congéneres de las consecuencias negativas.

DECLARACIÓN DE CONFORMIDAD



Fabricante:

Chal-Tec GmbH, Wallstrasse 16, 10179 Berlín, Alemania.

Importador para Gran Bretaña:

Berlin Brands Group UK Limited
Apartado de correos 42
272 Kensington High Street
Londres, W8 6ND
Reino Unido

Por la presente, Chal-Tec GmbH declara que el tipo Radiant Smart de equipo de radio cumple la Directiva 2014/53/UE. El texto completo de la declaración de conformidad de la UE está disponible en la siguiente dirección de internet: use.berlin/10046416

Para Gran Bretaña: Por la presente, Chal-Tec GmbH declara que el tipo Radiant Smart de equipo de radio cumple los requisitos legales pertinentes. El texto completo de la declaración de conformidad está disponible en la siguiente dirección de Internet: use.berlin/10046416

