

DRYFY GRAND SMART 55/70

Luftentfeuchter
Dehumidifier
Déshumidificateur d'air
Deumidificatore
Deshumidificador

10045544 10045545 10046435



COMFORTING
OMFORTING
FORTINGCOI
TINGCOMFO
COMFORTING
OMFORTING
FORTINGCOI
TINGCOMFO

KLARSTEIN

www.klarstein.com

Sehr geehrter Kunde,

wir gratulieren Ihnen zum Erwerb Ihres Gerätes. Lesen Sie die folgenden Hinweise sorgfältig durch und befolgen Sie diese, um möglichen Schäden vorzubeugen. Für Schäden, die durch Missachtung der Hinweise und unsachgemäßen Gebrauch entstehen, übernehmen wir keine Haftung. Scannen Sie den QR-Code, um Zugriff auf die aktuellste Bedienungsanleitung und weitere Informationen rund um das Produkt zu erhalten.



INHALT

Technische Daten	3
Sicherheitshinweise	4
Geräteübersicht	7
Funktionen	8
Bedienung	9
Gerätesteuerung per Smartphone	11
Wartung	13
Fehlerbehebung	14
Sicherheitsvorkehrungen bei Wartungsarbeiten	15
Spezielle Entsorgungshinweise für Verbraucher in Deutschland	17
Hinweise zur Entsorgung	19
Konformitätserklärung	19

English	17
Français	33
Italiano	49
Español	65

TECHNISCHE DATEN

Artikelnummer	10045544	10045545 10046435
Stromversorgung	220-240 V~ 50 Hz	
Tagessleistung bei (30 °C, 80% rF)	55 l/Tag	70 l/Tag





SICHERHEITSHINWEISE

1.1 Bevor Sie anfangen

Der Luftentfeuchter wird eingesetzt, um der Luft überschüssige Feuchtigkeit zu entziehen. Die daraus resultierende Verringerung der relativen Luftfeuchtigkeit schützt Gebäude und deren Inhalt vor den nachteiligen Auswirkungen von zu viel Feuchtigkeit.

Als Kältemittel wird das umweltfreundliche R290 verwendet. R290 hat keinen schädlichen Einfluss auf die Ozonschicht, einen vernachlässigbaren Treibhauseffekt und ist weltweit verfügbar. Aufgrund seiner effizienten energetischen Eigenschaften ist R290 als Kältemittel für diese Anwendung sehr gut geeignet. Aufgrund der hohen Entflammbarkeit des Kühlmittels sind besondere Vorsichtsmaßnahmen zu beachten.

Symbole aus dem Gerät und in der Bedienungsanleitung

	<p>Dieses Gerät verwendet ein entflammbares Kältemittel. Wenn Kältemittel austritt und mit einem Feuer oder einem Heizteil in Kontakt kommt, entstehen schädliche Gase und es besteht Brandgefahr.</p>
	<p>Lesen Sie die Bedienungsanleitung vor der Inbetriebnahme sorgfältig durch.</p>
	<p>Weitere Informationen finden Sie in der Bedienungsanleitung, dem Servicehandbuch und dergleichen.</p>
	<p>Das Servicepersonal muss vor der Inbetriebnahme die Bedienungsanleitung und die Betriebsanleitung sorgfältig lesen.</p>

1.2 Aus Sicherheitsgründen sollten Sie immer Folgendes beachten

- Dieses Gerät kann von Kindern ab 8 Jahren und darüber sowie von Personen mit verringerten physischen, sensorischen oder mentalen Fähigkeiten oder Mangel an Erfahrung und Wissen benutzt werden, wenn sie beaufsichtigt oder bezüglich des sicheren Gebrauchs des Geräts angeleitet wurden und die damit verbundenen Gefahren verstehen. Kinder dürfen nicht mit dem Gerät spielen. Reinigung und Wartung durch den Benutzer dürfen nicht von Kindern ohne Aufsicht durchgeführt werden.
- Das Gerät ist nur für die Verwendung von R-290 (Propangas) als Kältemittel vorgesehen.
- Der Kältemittelkreislauf ist versiegelt. Die Wartung sollte nur von einem

qualifizierten Techniker vorgenommen werden!

- Lassen Sie das Kältemittel nicht in die Atmosphäre ab.
- R-290 (Propan) ist brennbar und schwerer als Luft.
- Es sammelt sich zuerst in niedrigen Bereichen, kann aber durch die Ventilatoren umgewälzt werden.
- Wenn Propangas vorhanden ist oder auch nur vermutet wird, lassen Sie kein ungeschultes Personal versuchen, die Ursache zu finden.
- Das im Gerät verwendete Propangas ist geruchsneutral.
- Das Fehlen von Geruch bedeutet nicht, dass kein Gas ausgetreten ist.
- Wenn ein Leck entdeckt wird, evakuieren Sie sofort alle Personen aus dem Raum, lüften Sie den Raum und verständigen Sie die örtliche Feuerwehr, um ihr mitzuteilen, dass ein Propangasleck aufgetreten ist.
- Lassen Sie keine Personen zurück in den Raum, bis der qualifizierte Servicetechniker eingetroffen ist und dieser mitteilt, dass es sicher ist, in den Laden zurückzukehren.
- Im Inneren oder in der Nähe der Geräte sollten keine offenen Flammen, Zigaretten oder andere mögliche Zündquellen verwendet werden.
- Die Bauteile sind für Propan ausgelegt, nicht entzündlich oder Funken bildend. Einzelteile dürfen nur durch identische Reparaturteile ersetzt werden.

DIE NICHTBEACHTUNG DIESER WARNUNG KANN ZU EINER EXPLOSION, TOD, VERLETZUNGEN UND SACHSCHÄDEN FÜHREN.

2. Zu Ihrer Sicherheit

Bitte lesen Sie diese Bedienungsanleitung sorgfältig und vollständig durch, bevor Sie Ihren Luftentfeuchter in Betrieb nehmen..

Betriebliche Vorsichtsmaßnahmen

Zur Verringerung der Gefahr von Bränden, Stromschlägen oder Verletzungen von Personen oder Gegenständen:

- Wenn das Netzkabel beschädigt ist, muss es vom Hersteller, seinem Kundendienst oder einer ähnlich qualifizierten Person ersetzt werden, um Gefahren zu vermeiden.
- Das Gerät muss während der Wartung von der Stromquelle getrennt werden. Betreiben Sie das Gerät immer an einer Stromquelle mit gleicher Spannung, Frequenz und Leistungsaufnahme, wie auf dem Typenschild des Geräts angegeben.
- Verwenden Sie immer eine geerdete Steckdose.
- Ziehen Sie den Netzstecker, wenn Sie das Gerät reinigen oder wenn es nicht benutzt wird.
- Bedienen Sie das Gerät nicht mit nassen Händen. Verhindern Sie, dass Wasser auf das Gerät gelangt.
- Tauchen Sie das Gerät nicht in Regen, Feuchtigkeit oder andere Flüssigkeiten und setzen Sie es nicht diesen aus.
- Lassen Sie das Gerät nicht unbeaufsichtigt laufen. Kippen oder drehen Sie das Gerät nicht um.
- Ziehen Sie nicht den Netzstecker, während das Gerät in Betrieb ist.

- Ziehen Sie nicht am Netzkabel, um den Netzstecker zu ziehen.
- Verwenden Sie keine Verlängerungskabel oder Netzadapter.
- Stellen Sie keine Gegenstände auf das Gerät.
- Klettern oder setzen Sie sich nicht auf das Gerät.
- Stecken Sie keine Finger oder andere Gegenstände in den Luftauslass.
- Berühren Sie nicht den Lufteinlass oder die Aluminiumrippen des Geräts. Nehmen Sie das Gerät nicht in Betrieb, wenn es heruntergefallen oder beschädigt ist oder Anzeichen einer Fehlfunktion des Geräts aufweist.
- Reinigen Sie das Gerät nicht mit irgendwelchen Chemikalien.
- Stellen Sie sicher, dass das Gerät weit entfernt von Feuer, brennbaren oder explosiven Gegenständen steht.
- Das Gerät muss in Übereinstimmung mit den nationalen Bestimmungen zur Verkabelung installiert werden.
- Verwenden Sie keine anderen als die vom Hersteller empfohlenen Mittel zur Beschleunigung des Abtauvorgangs oder zur Reinigung.
- Das Gerät muss in einem Raum aufbewahrt werden, in dem es keine ständigen Betriebsquellen gibt (z. B. offene Flammen, ein in Betrieb befindliches Gasgerät oder ein in Betrieb befindlicher elektrischer Heizkörper).
- Das Gerät muss so gelagert werden, dass mechanische Beschädigungen vermieden werden.
- Auch nach dem Gebrauch darf es nicht zerteilt oder verbrannt werden.
- Beachten Sie, dass Kältemittel keinen Geruch aufweisen dürfen.
- Die Rohrleitungen müssen vor physischer Beschädigung geschützt werden und dürfen nicht in einem unbelüfteten Raum installiert werden, wenn dieser kleiner als 4 m² ist.
- Die nationalen Bestimmungen für Gase sind zu beachten.
- Erforderliche Lüftungsöffnungen sind freizuhalten.
- Das Gerät muss in einem gut belüfteten Raum gelagert werden, dessen Größe der für den Betrieb angegebenen Raumfläche entspricht.

⚠ Jede Person, die an einem Kältemittelkreislauf arbeitet oder in diesen einbricht, sollte im Besitz eines gültigen Zertifikats einer von der Industrie akkreditierten Bewertungsstelle sein, das ihre Kompetenz zum sicheren Umgang mit Kältemitteln gemäß einer von der Industrie anerkannten Bewertungsspezifikation bestätigt.

⚠ Die Wartung darf nur gemäß den Empfehlungen des Geräteherstellers durchgeführt werden. Wartungs- und Reparaturarbeiten, die die Hilfe anderer Fachkräfte erfordern, müssen unter der Aufsicht einer Person durchgeführt werden, die für den Umgang mit brennbaren Kältemitteln geeignet ist. Wenn Sie etwas nicht verstehen oder Hilfe benötigen, wenden Sie sich bitte an den Händlerservice.



WARNUNG

Gefahr von Explosion, Verletzung oder Tod

Dieses Gerät verwendet ein entflammbares Kältemittel. Wenn Kältemittel austritt und mit einem Feuer oder einem Heizeil in Berührung kommt, entstehen schädliche Gase und es besteht Brandgefahr.

GERÄTEÜBERSICHT

Vorderansicht

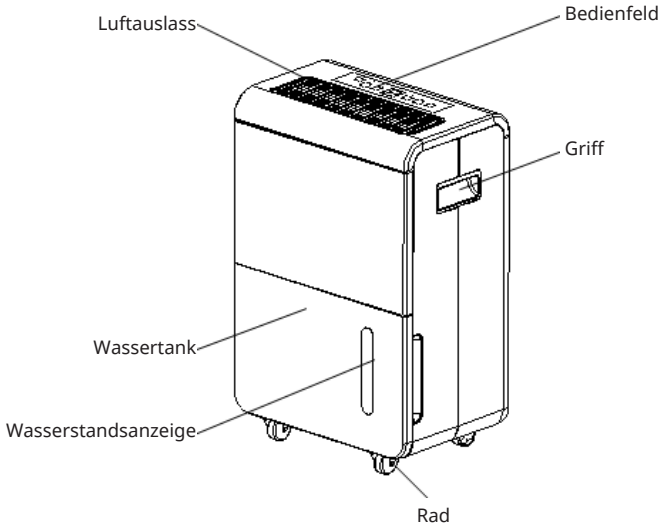

Rückansicht

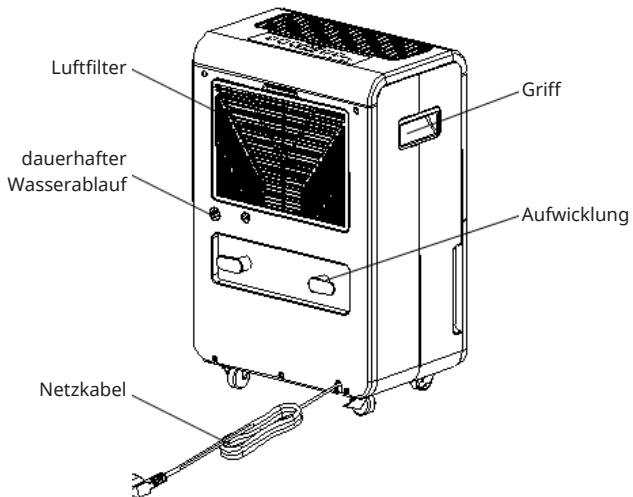





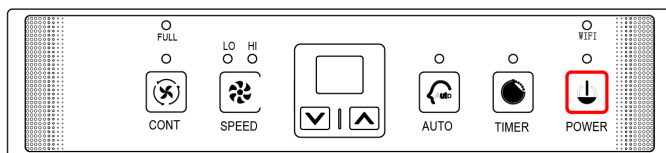

FUNKTIONEN

Bedienfeld



Funktionen der Tasten und Anzeigeleuchten

 <p>POWER</p>	<p>Ein/Aus-Taste mit Anzeige Die Betriebsanzeige leuchtet grün, wenn das Gerät eingesteckt ist, unabhängig davon, ob das Gerät in Betrieb ist oder nicht.</p>
	<p>Timer-Taste und Kontrollleuchte Drücken Sie diese Taste, um die Zeit zu programmieren, zu der sich das Gerät ein- und ausschaltet. Wenn Sie die Programmierung des Timers abbrechen möchten, drücken Sie die Taste, um die Zeit auf 00.</p>
<p>LO HI</p> 	<p>Taste für die Gebläsestufen und Kontrollleuchte Die linke Gebläsestufenanzeige "LO" leuchtet grün, wenn Sie das Gerät auf die niedrige Gebläsestufe programmieren. Die rechte Gebläseanzeige "HI" leuchtet rot auf, wenn Sie die hohe Gebläsestufe programmieren.</p>
	<p>Taste für automatischen Entfeuchtungsmodus und Kontrollleuchte Drücken Sie diese Taste, um das Gerät auf den automatischen Entfeuchtungsmodus zu programmieren. Die Luftfeuchtigkeit kann manuell eingestellt werden, und die Ventilatorgeschwindigkeit wird automatisch angepasst</p>
	<p>Taste „Wert erhöhen“ Drücken Sie diese Taste, um die Luftfeuchtigkeit und die Zeit hinzuzufügen; das Verfahren zur Einstellung der Luftfeuchtigkeit ist 50%-55%-60%-65%-70%-75%-80%-85%-90%-95%.</p>
	<p>Taste „Wert senken“ Drücken Sie diese Taste, um die Luftfeuchtigkeit und die Zeit zu reduzieren; das Verfahren zur Einstellung der Luftfeuchtigkeit ist 50%-45%-40%-35%-30%-25%-20%.</p>
 <p>CONT</p>	<p>Taste für kontinuierlichen Entfeuchtungsmodus und Kontrollleuchte Drücken Sie diese Taste, um den kontinuierlichen Entfeuchtungsmodus zu programmieren. Die Anzeige leuchtet grün, die Standardluftfeuchtigkeit beträgt 20% und die Ventilatorgeschwindigkeit kann manuell eingestellt werden.</p>



Anzeigeleuchte für vollen Tank

Die Anzeigeleuchte für den vollen Tank leuchtet rot auf, wenn der Entwässerungstank voll ist. Wenn die Anzeige leuchtet, entleeren Sie das Wasser aus dem Abwassertank und stellen Sie sicher, dass der Tank richtig positioniert ist.

Anzeige der Luftfeuchtigkeit und des Timers

Der Ziffernanzeiger verfügt über 11 Funktionen:

1. Wenn das Gerät eingesteckt ist, wird - - angezeigt, das Gerät befindet sich im Standby-Modus.
2. Wenn Sie die Einschalttaste drücken, zeigt das Gerät die Raumluftfeuchtigkeit an.
3. Wenn Sie die Luftfeuchtigkeit einstellen, zeigt es die von Ihnen gewählte Luftfeuchtigkeit an.
4. Wenn Sie die Zeit für das Ein- und Ausschalten des Geräts programmieren, zeigt es die Stunden an.
5. Halten Sie die Timer-Taste etwa 5 Sekunden lang gedrückt, um die Netzwerkkonfiguration zu starten. Die WLAN-Anzeige blinkt.
6. Wenn die Raumtemperatur < 5 °C ist, wird "TL" angezeigt.
7. Wenn die Raumtemperatur > 38 °C ist, wird "TH" angezeigt.
8. Wenn die Raumluftfeuchtigkeit < 20% RH ist, wird "LO" angezeigt.
9. Wenn die Raumluftfeuchtigkeit > 92% RH ist, wird "HI" angezeigt.
10. Wenn der Temperatursensor ausgefallen ist, wird "E1" angezeigt.
11. Wenn der Luftfeuchtigkeitssensor ausgefallen ist, wird "E2" angezeigt.

BEDIENUNG

1. Einschalten des Geräts:
2. Wenn das Gerät eingesteckt ist, ertönt ein Signalton und die Luftfeuchtigkeitsanzeige zeigt die Standardluftfeuchtigkeit von 50 % bei niedriger Gebläsegeschwindigkeit an. Drücken Sie die POWER-Taste, um den Betrieb zu starten.
3. Betrieb stoppen. Drücken Sie die POWER-Taste, um die Entfeuchtung zu beenden.

Hinweis : Schalten Sie das Gerät niemals aus, indem Sie das Netzkabel ausstecken..

Ablassen des aufgefangenen Wassers

Wenn der Entwässerungstank voll ist, leuchtet die Tank-Voll-Kontrollleuchte auf, der Betrieb wird automatisch gestoppt und der Summer ertönt 15 Mal, um den Benutzer darauf hinzuweisen, dass das Wasser aus dem Entwässerungstank geleert werden muss.

Entleeren des Abwassertanks

1. Drücken Sie mit beiden Händen leicht auf die Seiten des Tanks und ziehen Sie ihn vorsichtig heraus.

2. Entsorgen Sie das aufgefangene Wasser.

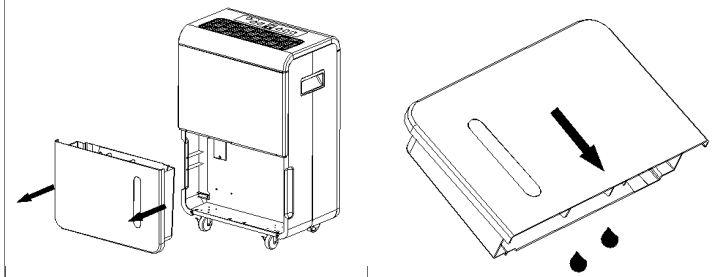

Hinweise

- Entfernen Sie den Schwimmer nicht aus dem Wassertank. Ohne den Schwimmer kann der Wasserüberlaufsensor den Wasserstand nicht mehr richtig erkennen und es kann Wasser aus dem Wassertank austreten.
- Wenn der Abwassertank verschmutzt ist, waschen Sie ihn mit kaltem oder lauwarmem Wasser. Verwenden Sie keine Reinigungsmittel, Scheuerschwämme, chemisch behandelte Staubtücher, Benzin, Benzol, Verdünnern oder andere Lösungsmittel, da diese den Tank zerkratzen und beschädigen und zu Wasseraustritt führen können.
- Drücken Sie den Abwassertank beim Wiedereinsetzen mit beiden Händen fest an seinen Platz. Wenn der Tank nicht richtig eingesetzt wird, wird der Sensor "TANK FULL" aktiviert und der Luftentfeuchter funktioniert nicht.

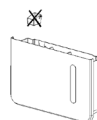

Kontinuierliche Wasserableitung

Das Gerät verfügt über eine Öffnung für den kontinuierlichen Ablauf, über die mit Hilfe eines Kunststoffschlauchs (mit einem Innendurchmesser von 11 mm) das Wasser aus dem Entwässerungstank kontinuierlich abgelassen werden kann.

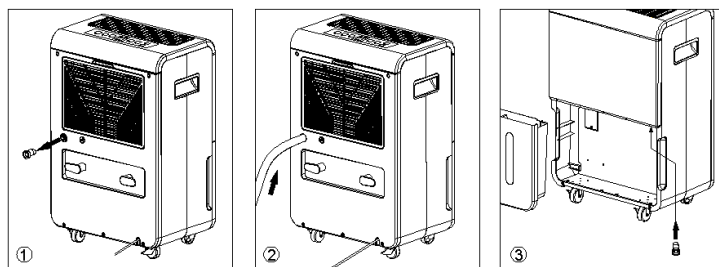

GERÄTESTEUERUNG PER SMARTPHONE

Wenn Sie Ihr Klarstein-Gerät in Ihr heimisches WLAN einbinden, können Sie es ganz bequem über die dazugehörige Klarstein-App bedienen. Die App ermöglicht es Ihnen, nicht nur das Gerät über Ihr Smartphone fernzusteuern, sondern bietet Ihnen zudem Zugang zu Rezepten und weiterführenden Informationen.

Gehen Sie folgendermaßen vor, um Ihr Smartphone mit Ihrem Klarstein-Gerät zu verbinden:

- 1 Laden Sie zuerst die Klarstein-App herunter, indem Sie mit Ihrem Smartphone den QR-Code scannen (siehe unten) oder laden Sie diese direkt aus dem App Store oder bei Google Play herunter.
- 2 Versichern Sie sich, dass Ihr Smartphone mit demselben WLAN-Netzwerk verbunden ist, mit dem Ihr Klarstein-Gerät verbunden werden soll.
- 3 Öffnen Sie die Klarstein-App.
- 4 Melden Sie sich mit Ihrem Konto an. Wenn Sie noch keinen Account haben, registrieren Sie sich in der Klarstein-App.
- 5 Folgen Sie den Anweisungen der App.

App-Download

Verwenden Sie die Scan-Funktion Ihres Handys, um den QR-Code zu scannen, und speichern Sie die App auf Ihrem Smartphone.

Hinweis: Weitere Hinweise zur Bedienung der App und Hilfestellungen zur Herstellung der Verbindung mit Ihrem Gerät liefert Ihnen die App, sobald Sie sie das erste Mal öffnen.



Fehlerbehebung bei Verbindungsproblemen

Wenn Ihr Klarstein-Gerät im WLAN nicht gefunden werden kann, überprüfen Sie Folgendes:

- 1 Das Gerät ist nicht eingesteckt. Stellen Sie sicher, dass Ihr Gerät an eine Steckdose angeschlossen ist.
- 2 Das Gerät befindet sich nicht im Kopplungsmodus. Stellen Sie sicher, dass die WiFi-Anzeige (LED) auf dem Bedienfeld des Smart-Geräts blinkt, wie in der Anweisung „WiFi-Einstellungen zurücksetzen“ Ihres Smart-Geräts beschrieben (Anweisungen finden Sie in der Regel unter Geräteanschluss).
- 3 Der WiFi-Zugangspunkt arbeitet nicht auf 2,4 GHz. Vergewissern Sie sich, dass Ihr Zugangspunkt auf dem 2,4-GHz-Band arbeitet und Sie eine eigene SSID auf dem 2,4-GHz-Band haben. Wenn Sie sich über das Betriebsband Ihres Access Points unsicher sind, wenden Sie sich bitte an Ihren Internet-Provider.

Wichtig: Bitte beachten Sie, dass, wenn Ihr WiFi-Router über ein Dualband verfügt - also sowohl im 2,4-GHz- als auch im 5-GHz-Band arbeitet - Sie die SSIDs für jedes Band trennen und die 2,4-GHz-SSID für die Verbindung verwenden müssen.

- 4 Überprüfen Sie die Firewall-Einstellungen Ihres WiFi-Netzwerks. Die Firewall-Einstellung Ihres WiFi-Netzwerks erlaubt der Klarstein-App möglicherweise nicht, die WiFi-Einstellungen auf Ihrem Smart-Gerät zu konfigurieren. Bitte stellen Sie sicher, dass Sie kein öffentliches WiFi-Netzwerk nutzen, z. B. Flughäfen, Wohnheime, Firmen, etc.
- 5 Unterschiedliche Anmeldedaten im Smartphone und in der App. Stellen Sie sicher, dass die in der Klarstein-App eingegebenen WiFi-Anmeldedaten mit denen übereinstimmen, mit denen Ihr Smartphone verbunden ist.

Wenn Sie die oben genannten Punkte befolgt haben und Ihr Smartphone sich immer noch nicht mit der App verbinden kann, wenden Sie sich bitte per E-Mail an uns, um Unterstützung zu erhalten: appsupport@go-bbg.com

WARTUNG

Das Gehäuse reinigen

Wischen Sie es mit einem weichen, feuchten Tuch ab.

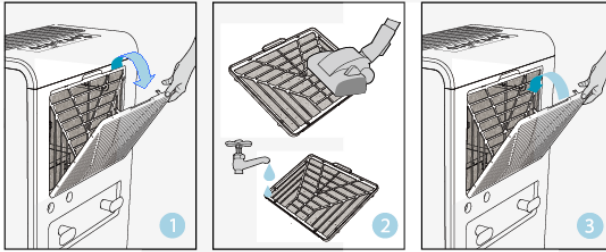

1. Entfernen Sie den Luftfilter
2. Reinigen Sie den Luftfilter
3. Führen Sie einen Staubsauger leicht über die Oberfläche des Luftfilters, um Schmutz zu entfernen. Wenn der Luftfilter besonders schmutzig ist, waschen Sie ihn mit warmem Wasser und einem milden Reinigungsmittel aus und trocknen Sie ihn gründlich.
4. Befestigen Sie den Luftfilter.
5. Setzen Sie den Filter gleichmäßig in das Gerät ein.

Aufbewahrung des Luftentfeuchters

Wenn das Gerät über einen längeren Zeitraum nicht benutzt wird und Sie es aufbewahren möchten. Beachten Sie die folgenden Schritte:

1. Leeren Sie das restliche Wasser aus dem Abwassertank
2. Klappen Sie das Netzkabel auf.
3. Reinigen Sie den Luftfilter
4. An einem kühlen und trockenen Ort entsorgen.

Abstand zur Umgebung

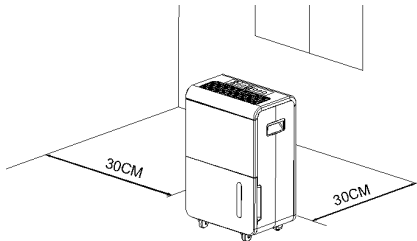

FEHLERBEHEBUNG

Problem	Möglicher Grund	Lösung
Das Gerät funktioniert nicht.	Ist das Netzkabel abgezogen worden?	Stecken Sie das Netzkabel in die Steckdose.
	Blinkt die Tankvollanzeige? (Der Tank ist voll oder in einer falschen Position.)	Entleeren Sie das Wasser im Entwässerungstank und setzen Sie den Tank dann wieder ein.
	Liegt die Temperatur im Raum über 35 °C oder unter 5 °C?	Die Schutzvorrichtung wird aktiviert und das Gerät kann nicht gestartet werden.
Die Entfeuchtungs Funktion funktioniert nicht.	Ist der Luftfilter verstopft?	Reinigen Sie den Luftfilter wie unter "Reinigung des Luftentfeuchters" beschrieben.
	Ist der Ansaugkanal oder der Abflusskanal verstopft?	Entfernen Sie die Verstopfung aus dem Auslasskanal oder dem Ansaugkanal.
Es wird keine Luft ausgestoßen.	Ist der Luftfilter verstopft?	Reinigen Sie den Luftfilter wie unter "Reinigung des Luftentfeuchters" beschrieben.
Der Betrieb ist geräuschvoll.	Ist das Gerät gekippt oder unruhig?	Stellen Sie das Gerät an einen stabilen, festen Ort.
	Ist der Luftfilter verstopft?	Reinigen Sie den Luftfilter wie unter "Reinigung des Luftentfeuchters" beschrieben.

SICHERHEITSVORKEHRUNGEN BEI WARTUNGSARBEITEN

Bitte beachten Sie diese Warnhinweise, wenn Sie bei der Wartung eines Luftentfeuchters mit R290 die folgenden Arbeiten durchführen.

1. Überprüfungen im Arbeitsbereich

Vor Beginn von Arbeiten an Anlagen, die brennbare Kältemittel enthalten, sind Sicherheitsüberprüfungen erforderlich, um sicherzustellen, dass das Risiko einer Entzündung minimiert wird. Bei Reparaturen an der Kälteanlage sind vor der Durchführung von Arbeiten an der Anlage die folgenden Vorsichtsmaßnahmen zu beachten.

2. Arbeitsweise

Die Arbeiten müssen nach einem kontrollierten Verfahren durchgeführt werden, um das Risiko des Vorhandenseins von entflammbaren Gasen oder Dämpfen während der Durchführung der Arbeiten zu minimieren.

3. Allgemeiner Arbeitsbereich

Das gesamte Wartungspersonal und andere Personen, die in der Nähe arbeiten, müssen über die Art der durchzuführenden Arbeiten unterwiesen werden. Arbeiten in beengten Räumen sind zu vermeiden. Der Bereich um den Arbeitsbereich muss abgesperrt werden. Es ist sicherzustellen, dass die Gegebenheiten in dem Bereich durch die Kontrolle von brennbarem Material sicher gestellt wurden.

4. Prüfung auf Vorhandensein von Kältemittel

Der Bereich muss vor und während der Arbeiten mit einem geeigneten Kältemittel-Detektor überprüft werden, um sicherzustellen, dass der Techniker auf potenziell entflammbare Atmosphären aufmerksam ist. Stellen Sie sicher, dass das verwendete Lecksuchgerät für den Einsatz mit brennbaren Kältemitteln geeignet ist, d. h. keine Funkenbildung aufweist, ausreichend abgedichtet oder eigensicher ist.

5. Vorhandensein eines Feuerlöschers

Wenn heiße Arbeiten an der Kühleinrichtung oder an zugehörigen Teilen durchgeführt werden sollen, muss eine geeignete Feuerlöschschrüstung zur Verfügung stehen. Halten Sie einen Trockenpulver- oder CO₂-Feuerlöscher in der Nähe des Beschickungsbereichs bereit.

6. Keine Zündquellen

Personen, die Arbeiten an einer Kälteanlage durchführen, bei denen Rohrleitungen freigelegt werden, die brennbares Kältemittel enthalten oder enthalten haben, dürfen keine Zündquellen in einer Weise verwenden, die zu einer Brand- oder Explosionsgefahr führen kann. Alle möglichen Zündquellen, einschließlich Zigarettenrauch, sind in ausreichendem Abstand vom Ort der Installation, der Reparatur, des Ausbaus und der Entsorgung zu halten, während derer möglicherweise brennbares Kältemittel in den umgebenden Raum freigesetzt werden kann. Vor Beginn der Arbeiten ist die Umgebung des Geräts zu untersuchen, um sicherzustellen, dass keine brennbaren Stoffe oder

Zündgefahren vorhanden sind. "Es sind Rauchverbotsschilder aufzustellen.

7. Belüfteter Bereich

Vergewissern Sie sich, dass sich der Bereich im Freien befindet oder dass er ausreichend belüftet ist, bevor Sie in das System eindringen oder heiße Arbeiten durchführen. Eine gewisse Belüftung muss während der Durchführung der Arbeiten aufrechterhalten werden. Die Belüftung sollte freigesetztes Kältemittel sicher zerstreuen und es vorzugsweise nach außen in die Atmosphäre ableiten.

8. Überprüfung der Kühltechnik

Wenn elektrische Bauteile ausgetauscht werden, müssen sie für den Zweck geeignet sein und den richtigen Spezifikationen entsprechen. Die Wartungs- und Instandhaltungsrichtlinien des Herstellers sind stets zu befolgen. Im Zweifelsfall ist die technische Abteilung des Herstellers um Hilfe zu bitten.

Bei Anlagen, in denen brennbare Kältemittel verwendet werden, sind die folgenden Kontrollen durchzuführen:

- Die Füllmenge entspricht der Raumgröße, in der die kältemittelhaltigen Teile installiert sind.
- Die Lüftungssysteme und -auslässe funktionieren ordnungsgemäß und sind nicht verstopft.
- Bei Verwendung eines indirekten Kühlkreislaufs ist der Sekundärkreislauf auf das Vorhandensein von Kältemittel zu überprüfen.
- Die Kennzeichnung der Ausrüstung ist weiterhin sichtbar und lesbar. Unleserliche Markierungen und Schilder sind zu korrigieren.
- Kältemittelleitungen oder -bauteile sind an einer Stelle installiert, an der es unwahrscheinlich ist, dass sie mit Stoffen in Berührung kommen, die kältemittelhaltige Bauteile angreifen können, es sei denn, die Bauteile sind aus Werkstoffen hergestellt, die von Natur aus korrosionsbeständig sind, oder sie sind in geeigneter Weise gegen eine solche Korrosion geschützt.

9. Überprüfung der elektrischen Geräte

Reparatur- und Wartungsarbeiten an elektrischen Bauteilen müssen erste Sicherheitsüberprüfungen und Inspektionsverfahren für die Bauteile umfassen. Liegt ein Fehler vor, der die Sicherheit beeinträchtigen könnte, so darf der Stromkreis erst dann wieder mit Strom versorgt werden, wenn der Fehler zufriedenstellend behoben ist. Kann der Fehler nicht sofort behoben werden, ist es aber notwendig, den Betrieb fortzusetzen, so ist eine angemessene Übergangslösung zu verwenden.

Folgendes ist dem Eigentümer des Geräts mitzuteilen, damit alle Beteiligten informiert sind.

Die erste Sicherheitsüberprüfung umfasst

1. dass die Kondensatoren entladen sind. Dies muss auf sichere Weise geschehen, um die Möglichkeit einer Funkenbildung zu vermeiden.
2. dass beim Aufladen, Wiederherstellen oder Entleeren des Systems keine stromführenden elektrischen Komponenten und Leitungen freiliegen;
3. das Vorhandensein einer durchgängigen Erdung.

Spezielle Entsorgungshinweise für Verbraucher in Deutschland

Entsorgen Sie Ihre Altgeräte fachgerecht. Dadurch wird gewährleistet, dass die Altgeräte umweltgerecht verwertet und negative Auswirkungen auf die Umwelt und menschliche Gesundheit vermieden werden. Bei der Entsorgung sind folgende Regeln zu beachten:

- Jeder Verbraucher ist gesetzlich verpflichtet, Elektro- und Elektronikaltgeräte (Altgeräte) sowie Batterien und Akkus getrennt vom Hausmüll zu entsorgen. Sie erkennen die entsprechenden Altgeräte durch folgendes Symbol der durchgestrichene Mülltonne (WEEE-Symbol). 
- Sie haben Altbatterien und Altakkumulatoren, die nicht vom Altgerät umschlossen sind, sowie Lampen, die zerstörungsfrei aus dem Altgerät entnommen werden können, vor der Abgabe an einer Entsorgungsstelle vom Altgerät zerstörungsfrei zu trennen.
- Bestimmte Lampen und Leuchtmittel fallen ebenso unter das Elektro- und Elektronikgesetz und sind dementsprechend wie Altgeräte zu behandeln. Ausgenommen sind Glühbirnen und Halogenlampen. Entsorgen Sie Glühbirnen und Halogenlampen bitte über den Hausmüll, sofern sie nicht das WEEE-Symbol tragen.
- Jeder Verbraucher ist für das Löschen von personenbezogenen Daten auf dem Elektro- bzw. Elektronikgerät selbst verantwortlich.

Rücknahmepflicht der Vertreiber

Vertreiber mit einer Verkaufsfläche für Elektro- und Elektronikgeräte von mindestens 400 Quadratmetern sowie Vertreiber von Lebensmitteln mit einer Gesamtverkaufsfläche von mindestens 800 Quadratmetern, die mehrmals im Kalenderjahr oder dauerhaft Elektro- und Elektronikgeräte anbieten und auf dem Markt bereitstellen, sind verpflichtet,

- 1 bei der Abgabe eines neuen Elektro- oder Elektronikgerätes an einen Endnutzer ein Altgerät des Endnutzers der gleichen Geräteart, das im Wesentlichen die gleichen Funktionen wie das neue Gerät erfüllt, am Ort der Abgabe oder in unmittelbarer Nähe hierzu unentgeltlich zurückzunehmen und
- 2 auf Verlangen des Endnutzers Altgeräte, die in keiner äußeren Abmessung größer als 25 Zentimeter sind, im Einzelhandelsgeschäft oder in unmittelbarer Nähe hierzu unentgeltlich zurückzunehmen; die Rücknahme darf nicht an den Kauf eines Elektro- oder Elektronikgerätes geknüpft werden und ist auf drei Altgeräte pro Geräteart beschränkt.

- Bei einem Vertrieb unter Verwendung von Fernkommunikationsmitteln ist die unentgeltliche Abholung am Ort der Abgabe auf Elektro- und Elektronikgeräte der Kategorien 1, 2 und 4 gemäß § 2 Abs. 1 ElektroG, nämlich „Wärmeüberträger“, „Bildschirmgeräte“ (Oberfläche von mehr als 100 cm²) oder „Großgeräte“ (letztere mit mindestens einer äußeren Abmessung über 50 Zentimeter) beschränkt. Für andere Elektro- und Elektronikgeräte (Kategorien 3, 5, 6) ist eine Rückgabemöglichkeit in zumutbarer Entfernung zum jeweiligen Endnutzer zu gewährleisten.
- Altgeräte dürfen kostenlos auf dem lokalen Wertstoffhof oder in folgenden Sammelstellen in Ihrer Nähe abgegeben werden: www.take-e-back.de
- Für Elektro- und Elektronikgeräte der Kategorien 1, 2 und 4 bieten wir auch die Möglichkeit einer unentgeltlichen Abholung am Ort der Abgabe. Beim Kauf eines Neugeräts haben Sie die Möglichkeit, eine Altgerät-abholung über die Webseite auszuwählen.
- Batterien können überall dort kostenfrei zurückgegeben werden, wo sie verkauft werden (z. B. Super-, Bau-, Drogeriemarkt). Auch Wertstoff- und Recyclinghöfe nehmen Batterien zurück. Sie können Batterien auch per Post an uns zurücksenden. Altbatterien in haushaltsüblichen Mengen können Sie direkt bei uns von Montag bis Freitag zwischen 08:00 und 16:00 Uhr unter der folgenden Adresse unentgeltlich zurückgeben:

Chal-Tec Fulfillment GmbH
Norddeutschlandstr. 3
47475 Kamp-Lintfort

- Wichtig zu beachten ist, dass Lithiumbatterien aus Sicherheitsgründen vor der Rückgabe gegen Kurzschluss gesichert werden müssen (z. B. durch Abkleben der Pole).
- Finden sich unter der durchgestrichenen Mülltonne auf der Batterie zusätzlich die Zeichen Cd, Hg oder Pb ist das ein Hinweis darauf, dass die Batterie gefährliche Schadstoffe enthält. (»Cd« steht für Cadmium, »Pb« für Blei und »Hg« für Quecksilber).

Hinweis zur Abfallvermeidung

Indem Sie die Lebensdauer Ihrer Altgeräte verlängern, tragen Sie dazu bei, Ressourcen effizient zu nutzen und zusätzlichen Müll zu vermeiden. Die Lebensdauer Ihrer Altgeräte können Sie verlängern, indem Sie defekte Altgeräte reparieren lassen. Wenn sich Ihr Altgerät in gutem Zustand befindet, könnten Sie es spenden, verschenken oder verkaufen.

HINWEISE ZUR ENTSORGUNG

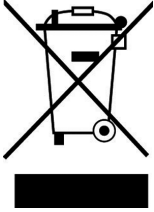

Wenn es in Ihrem Land eine gesetzliche Regelung zur Entsorgung von elektrischen und elektronischen Geräten gibt, weist dieses Symbol auf dem Produkt oder auf der Verpackung darauf hin, dass dieses Produkt nicht im Hausmüll entsorgt werden darf. Stattdessen muss es zu einer Sammelstelle für das Recycling von elektrischen und elektronischen Geräten gebracht werden. Durch regelkonforme Entsorgung schützen Sie die Umwelt und die Gesundheit Ihrer Mitmenschen vor negativen Konsequenzen. Informationen zum Recycling und zur Entsorgung dieses Produkts, erhalten Sie von Ihrer örtlichen Verwaltung oder Ihrem Hausmüllentsorgungsdienst.

KONFORMITÄTSERKLÄRUNG

**Hersteller:**

Chal-Tec GmbH, Wallstraße 16, 10179 Berlin, Deutschland.

Importeur für Großbritannien:

Berlin Brands Group UK Limited
PO Box 42
272 Kensington High Street
London, W8 6ND
United Kingdom

Hiermit erklärt Chal-Tec GmbH, dass der Funkanlagentyp Grand Smart 55/70 der Richtlinie 2014/53/EU entspricht. Der vollständige Text der EU-Konformitätserklärung ist unter der folgenden Internetadresse verfügbar: [use.berlin/10045544](https://www.chaltec.com/berlin/10045544)

Dear Customer,

Congratulations on purchasing this equipment. Please read this manual carefully and take care of the following hints on installation and use to avoid technical damages. Any failure caused by ignoring the items and cautions mentioned in the operation and installation instructions are not covered by our warranty and any liability. Scan the QR code to get access to the latest user manual and more product information.



CONTENTS

Technical Data	17
Safety Instructions	18
Product Overview	21
Operating Instructions	22
Operation	23
Device Control by Smartphone	25
Maintenance	27
Troubleshooting	28
Safety precautions on servicing	29
Disposal Considerations	31
Declaration of Conformity	31

TECHNICAL DATA

Item number	10045544	10045545 10046435
Power supply	220-240 V~ 50 Hz	
Cooling capacity (at 30 °C, 80% RH)	55 L/d	70 L/d





SAFETY INSTRUCTIONS

1.1 Before you begin

The dehumidifier is used to remove excessive moisture from the air. The resulting reduction in relative humidity protects buildings and their contents from the adverse effects of excess humidity.

The environmentally friendly R290 is used as the refrigerant. R290 has no damaging influence on the ozone layer (ODP), a negligible greenhouse effect (GWP) and is available worldwide. Because of its efficient energy properties, R290 is highly suitable as a coolant for this application. Special precautions must be taken into consideration due to the coolant's high flammability.

Symbols from the unit and user manual

	<p>This unit uses a flammable refrigerant. If refrigerant leaks and comes in contact with fire or heating part, it will create harmful gas and there is risk of fire.</p>
	<p>Read the USER MANUAL carefully before operation.</p>
	<p>Further information is available in the USER MANUAL, SERVICE MANUAL, and the like.</p>
	<p>Service personnel are required to carefully read the USER MANUAL and SERVICE MANUAL before operation.</p>

1.1 The following should always be observed for safety

- This appliance can be used by children aged 8 years and above and persons with reduced physical, sensory or mental capabilities or lack of experience and knowledge if they have been given supervision or instruction concerning use of the appliance in a safe way and understand the hazards involved. Children shall not play with the appliance. Cleaning and user maintenance shall not be made by children without supervision.
- The unit is designed only for use with R-290 (propane) gas as the designated refrigerant.
- The refrigerant loop is sealed. Only a qualified technician should attempt to service!
- Do not discharge the refrigerant into the atmosphere.

- R-290 (propane) is flammable and heavier than air.
- It collects first in low areas but can be circulated by the fans.
- If propane gas is present or even suspected, do not allow untrained personnel to attempt to find the cause.
- The propane gas used in the unit has no odor.
- The lack of smell does not indicate a lack of escaped gas.
- If a leak is detected, immediately evacuate all persons from the store, ventilate the room and contact the local fire department to advise them that a propane leak has occurred.
- Do not let any persons back into the room until the qualified service technician has arrived and that technician advises that it is safe to return to the store.
- No open flames, cigarettes or other possible sources of ignition should be used inside or in the vicinity of the units.
- Component parts are designed for propane and non-incentive and non-sparking. Component parts shall only be replaced with identical repair parts.

FAILURE TO ABIDE BY THIS WARNING COULD RESULT IN AN EXPLOSION, DEATH, INJURY AND PROPERTY DAMAGE

2. For your safety

Please read this manual carefully and fully understand before operating your dehumidifier.

Operational precautions

To reduce the risk of fire, electric shock or injury to persons or property:

- If the supply cord is damaged, it must be replaced by the manufacturer, its service agent or similarly qualified persons in order to avoid a hazard.
- The appliance shall be disconnected from its power source during maintenance.
- Always operate the unit from a power source of equal voltage, frequency and rating as indicated on the product identification plate.
- Always use a power outlet that is grounded.
- Unplug the power cord when cleaning or when not in use.
- Do not operate with wet hands. Prevent water from spilling onto the unit.
- Do not immerse or expose the unit to rain, moisture or any other liquid.
- Do not leave the unit running unattended. Do not tilt or turn over the unit.
- Do not unplug while the unit is operating.
- Do not unplug by pulling on the power cord.
- Do not use an extension cord or an adapter plug.
- Do not put objects on the unit.
- Do not climb or sit on the unit.
- Do not insert fingers or other objects into the air outlet.
- Do not touch the air inlet or the aluminum fins of the unit.
- Do not operate the unit if it is dropped, damaged or showing signs of product malfunction.
- Do not clean the appliance with any chemicals.
- Ensure the unit is far away from fire, inflammable, or explosive objects.

- The unit shall be installed in accordance with national wiring regulations.
- Do not use means to accelerate the defrosting process or to clean, other than those recommended by the manufacture.
- The appliance shall be stored in a room without continuously operation sources (for example: open flames, an operating gas appliance or an operating electric heater).
- The appliance shall be stored so as to prevent mechanical damage from occurring.
- Do not piece or burn, even after use.
- Be aware that refrigerants may not contain an odour.
- Pipe-work shall be protected from physical damage and shall not be installed in an unventilated space, if that space is smaller than 4m².
- Compliance with national gas regulations shall be observed.
- Keep any required ventilation openings clear of obstruction.
- The appliance shall be stored in a well-ventilated area where the room size corresponds to the room area as specified for operation.

⚠ Any person who is involved with working on or breaking into a refrigerant circuit should hold a current valid certificate from an industry-accredited assessment authority, which authorizes their competence to handle refrigerants safely in accordance with an industry, recognized assessment specification.

⚠ Servicing shall only be performed as recommended by the equipment manufacturer. Maintenance and repair requiring the assistance of other skilled personnel shall be carried out under the supervision of the person competent in the use of flammable refrigerants.

If you don't understand something or need help, please contact the dealer services

**WARNING****Risk of explosion, injury or death**

This unit uses a flammable refrigerant.
If the refrigerant leaks and comes in contact with fire or heating part, it will create harmful gas and there is risk of fire.

PRODUCT OVERVIEW

Front

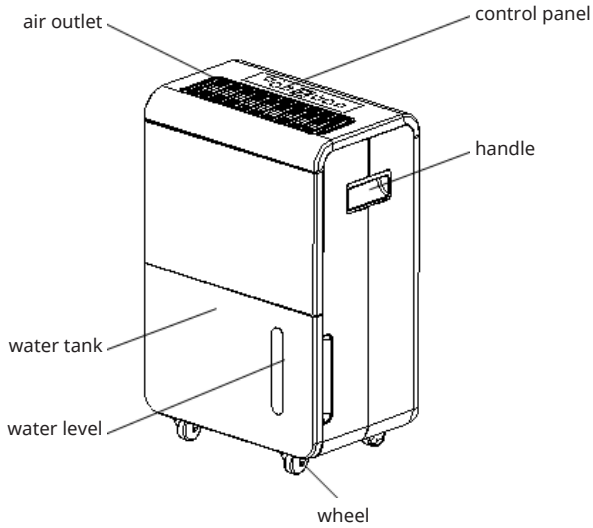

Back

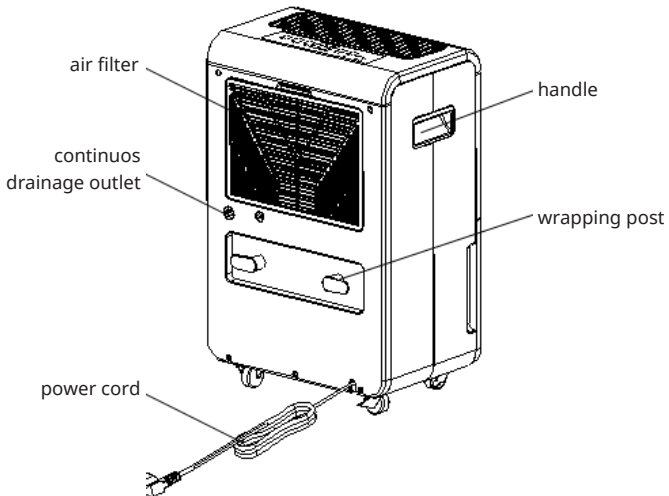





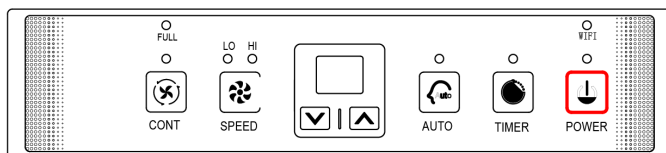



OPERATING INSTRUCTIONS

Control panel



Button function & indicator lights

	<p>Power button and indicator light</p> <p>The Power indicator light will turn on in green when the unit is plugged in, regardless of whether the unit is operating or not.</p>
	<p>Timer button and indicator light</p> <p>Press this button to program the time when the unit turns on and turns off. If you want to cancel the timer programming, press the button to adjust the time at 00.</p>
	<p>Fan speed button and indicator light</p> <p>The left fan speed indication light "LO" will turn on in green when you program the unit to run in the low fan speed. The right fan indication light "HI" will turn on in red when you program the unit to run in the high fan speed.</p>
	<p>Automatically dehumidifying button and indicator light</p> <p>Press this button to program the unit to automatically dehumidifying mode, the humidity can be adjusted manually, and the fan speed will be adjusted automatically.</p>
	<p>Add button</p> <p>Press this button to add the humidity and time; the humidity setting-up procedure is 50%-55%-60%-65%-70%-75%-80%-85%-90%-95%.</p>
	<p>Minus button</p> <p>Press this button to reduce the humidity and time; the humidity setting-up procedure is 50%-45%-40%-35%-30%-25%-20%.</p>

 CONT	<p>Continuously dehumidifying mode button and indication light Press this button to program into continuously dehumidifying mode, the indication light will turn green, the default RH is 20% and the fan speed can be adjusted manually.</p>
 FULL	<p>Tank full indicator light The tank full indication light will turn on in red when the drainage tank is full. If light is on, empty the water out of the drainage tank and make sure the tank is positioned properly.</p>

Humidity Level & Timer digit display

The digits indicator features 11 functions:

1. When the unit is plugged in, it will show - -, the machine will be in standby state.
2. When press the power button, it will indicate the room humidity level.
3. When you set the humidity, it will indicate the humidity that you have selected.
4. When you program the time for the unit to turn on and off, it will show the hours.
5. Long press the timer button for about 5 seconds to start the network configuration, the WIFI indicator flashes.
6. When the room temperature $< 5\text{ }^{\circ}\text{C}$, it will show "TL".
7. When the room temperature $> 38\text{ }^{\circ}\text{C}$, it will show "TH".
8. When the room humidity $< 20\%\text{RH}$, it will show "LO".
9. When the room humidity $> 92\%\text{RH}$, it will show "HI".
10. If the temperature sensor got failure, it will show "E1".
11. If the humidity sensor got failure, it will show "E2".

OPERATION

1. Turning the unit On:
 When the unit is plugged in, a buzzer will beep and the humidity indicator show the default humidity level at 50% with a low fan speed. Press POWER button to start operation.
2. Stop operation. Press the POWER button to stop dehumidification:

Note : Never stop the unit by unplugging the supply cord.

Draining the collected water

When the drainage tank is full, the tank full indicator light will turn on, the operation will stop automatically and the buzzer will beep 15 times to alert the user that the water needs to be emptied from the drainage tank.

Emptying the drainage tank

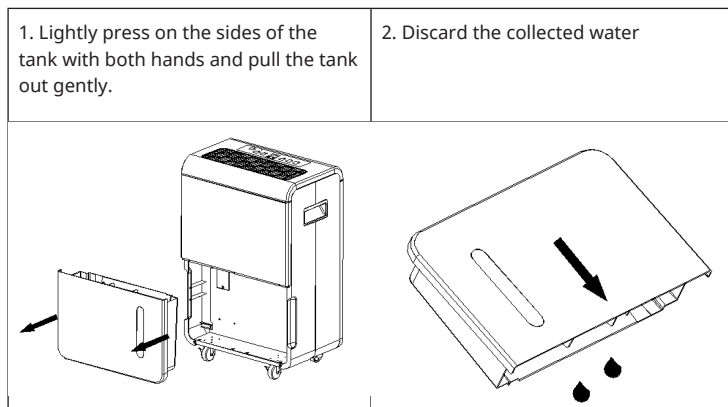

Notes

- Do not remove the float from the water tank. The water full sensor will no longer be able to detect the water level correctly without the float and water may leak from the water tank.
- If the drainage tank is dirty, wash it with cold or lukewarm water. Do not use detergent, scouring pads, chemically treated dust cloths, gasoline, benzene, thinner, or other solvents, as these can scratch and damage the tank and cause water leakage
- When replacing the drainage tank, press the tank firmly into place with both hands. If the tank is not positioned properly, the "TANK FULL" sensor will be activated, and the dehumidifier will not operate.

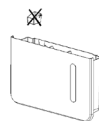

Continuous water Drainage

The unit features a continuous drainage port. Using a plastic pipe (with an inner diameter of 11mm); the water in the drainage tank can be continuously drained out from the continuous port on the unit.

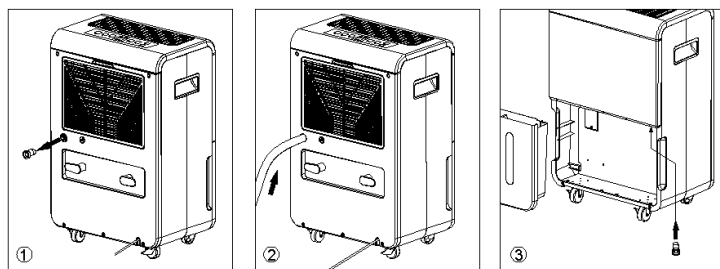

DEVICE CONTROL BY SMARTPHONE

If you integrate the device into your home WiFi, you can conveniently operate it via the associated Klarstein app. The app not only allows you to remotely control the device via your smartphone, but also gives you access to recipes and additional information.

Follow these steps to connect your smartphone to your Klarstein device:

- 1 Download the Klarstein app first by scanning the QR code with your smartphone (see below), or download it directly from App Store or Google Play.
- 2 Make sure your smartphone is connected to the same WiFi network that your Klarstein device is to be connected to.
- 3 Open the Klarstein app.
- 4 Sign in to your account. If you do not have an account, sign up in the Klarstein app.
- 5 Follow the instructions from the app.

App Download

Use the scan function of your smartphone to scan the QR code and save the app on your smartphone.

Note: The app provides further information on how to use the app and help on how to connect to your device as soon as you open it for the first time.



Troubleshooting connection problems

If your Klarstein device cannot be found in the WLAN, check the following:

- 1 The device is not plugged in. Make sure that your device is plugged into an electric socket.
- 2 The device is not in pairing mode. Make sure that the WiFi indicator (LED) on the smart device control panel is blinking as described in the 'Reset WiFi settings' instruction of your smart device (instructions are usually available on device connection process).
- 3 The WiFi access point does not operate on 2.4 GHz. Make sure that your access point operates on 2.4 GHz band and you have a separate SSID on 2.4 GHz band. If you are not sure about the operating band of your access point, please contact your internet provider company.

Important: please note that if your WiFi router is dual band - operating on both 2.4 GHz and 5 GHz band - you need to separate the SSIDs for each band and use the 2.4 GHz SSID for connection.

- 4 Firewall settings of your WiFi network; the firewall setting of your WiFi network may not allow the Klarstein app to configure the WiFi settings on your smart device. Please make sure that you are not using a public WiFi network, e.g. airports, dormitories, companies, etc.
- 5 Different credentials used in smartphone and the app. Make sure that the WiFi credentials entered in the Klarstein app are the same as the ones that your smartphone is connected to.

Following the above mentioned points, if your smart device still fails to connect to the app, please contact us via email for support:
appsupport@go-bbg.com

MAINTENANCE

To clean the body

Wipe it with a soft damp cloth.

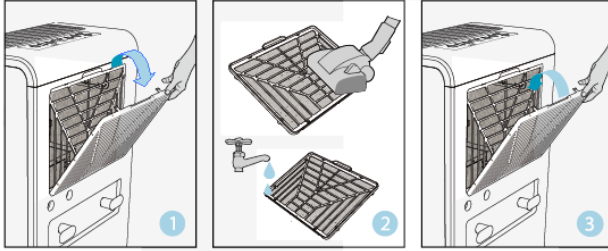

1. Remove the air filter
2. Clean the air filter
Run a vacuum cleaner lightly over the surface of the air filter to remove dirt. If the air filter is exceptionally dirty, wash it with warm water and a mild cleanser and dry thoroughly.
3. Attach the air filter'
Insert the filter into the unit in smoothly.

Storing the dehumidifier

When the unit is not being used for a long period of time and you want to store it. Note the following steps:

1. Empty any water left in the drainage tank
2. Fold up the power supply cord.
3. Clean the air filter
4. Discard in a cool and dry place.

Clearance

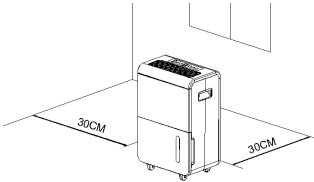

TROUBLESHOOTING

Problem	Possible Cause	Solution
The unit doesn't operate.	Has the power cord been disconnected?	Plug the power cord into the outlet.
	Is the tank full indication lamp blinking? (The tank is full or in a wrong position.)	Empty the water in the drainage tank and then reposition the tank.
	Is the temperature of the room above 35 °C or below 5 °C?	The protection device is activated and the unit cannot be started.
The dehumidifying function doesn't work.	Is the air filter clogged?	Clean the air filter as instructed under "Cleaning the dehumidifier".
	Is the intake duct or discharge duct obstructed?	Remove the obstruction from the discharge duct or intake duct.
No air is discharged.	Is the air filter clogged?	Clean the air filter as instructed under "Cleaning the dehumidifier".
Operation is noisy.	Is the unit tilted or unsteady?	Move the unit to a stable, sturdy location.
	Is the air filter clogged?	Clean the air filter as instructed under "Cleaning the dehumidifier".

SAFETY PRECAUTIONS ON SERVICING

Please follow these warnings when to undertake the following when servicing a dehumidifier with R290.

1 Checks to the area

Prior to beginning work on systems containing flammable refrigerants, safety checks are necessary to ensure that the risk of ignition is minimized. For repair to the refrigerating system, the following precautions shall be complied with prior to conducting work on the system.

2 Work procedure

Work shall be undertaken under a controlled procedure so as to minimize the risk of a flammable gas or vapor being present while the work is being performed.

3 General work area

All maintenance staff and others working in the local area shall be instructed on the nature of work being carried out. Work in confined spaces shall be avoided. The area around the workspace shall be sectioned off. Ensure that the conditions within the area have been made safe by control of flammable material.

4 Checking for presence of refrigerant

The area shall be checked with an appropriate refrigerant detector prior to and during work, to ensure the technician is aware of potentially flammable atmospheres. Ensure that the leak detection equipment being used is suitable for use with flammable refrigerants, i.e. no sparking, adequately sealed or intrinsically safe.

5 Presence of fire extinguisher

If any hot work is to be conducted on the refrigeration equipment or any associated parts, appropriate fire extinguishing equipment shall be available to hand. Have a dry powder or CO₂ fire extinguisher adjacent to the charging area.

6 No ignition sources

No person carrying out work in relation to a refrigeration system which involves exposing any pipe work that contains or has contained flammable refrigerant shall use any sources of ignition in such a manner that it may lead to the risk of fire or explosion. All possible ignition sources, including cigarette smoking, should be kept sufficiently far away from the site of installation, repairing, removing and disposal, during which flammable refrigerant can possibly be released to the surrounding space. Prior to work taking place, the area around the equipment is to be surveyed to make sure that there are no flammable hazards or ignition risks. "No Smoking" signs shall be displayed.

7 Ventilated area

Ensure that the area is in the open or that it is adequately ventilated before breaking into the system or conducting any hot work. A degree of ventilation shall continue during the period that the work is carried out. The ventilation should

safely disperse any released refrigerant and preferably expel it externally into the atmosphere.

8 Checks to the refrigeration equipment

Where electrical components are being changed, they shall be fit for the purpose and to the correct specification. At all times the manufacturer's maintenance and service guidelines shall be followed. If in doubt consult the manufacturer's technical department for assistance.

The following checks shall be applied to installations using flammable refrigerants:

- The charge size is in accordance with the room size within which the refrigerant containing parts are installed;
- The ventilation machinery and outlets are operating adequately and are not obstructed;
- If an indirect refrigerating circuit is being used, the secondary circuit shall be checked for the presence of refrigerant;
- Marking to the equipment continues to be visible and legible. Markings and signs that are illegible shall be corrected;
- refrigeration pipe or components are installed in a position where they are unlikely to be exposed to any substance which may corrode refrigerant containing components, unless the components are constructed of materials which are inherently resistant to being corroded or are suitably protected against being so corroded.

9 Checks to electrical devices

Repair and maintenance to electrical components shall include initial safety checks and component inspection procedures. If a fault exists that could compromise safety, then no electrical supply shall be connected to the circuit until it is satisfactorily dealt with. If the fault cannot be corrected immediately but it is necessary to continue operation, an adequate temporary solution shall be used. This shall be reported to the owner of the equipment so all parties are advised.

Initial safety checks shall include:

1. those capacitors are discharged: this shall be done in a safe manner to avoid possibility of sparking.
2. that there no live electrical components and wiring are exposed while charging, recovering or purging the system.
3. that there is continuity of earth bonding

DISPOSAL CONSIDERATIONS

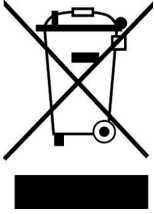

If there is a legal regulation for the disposal of electrical and electronic devices in your country, this symbol on the product or on the packaging indicates that this product must not be disposed of with household waste. Instead, it must be taken to a collection point for the recycling of electrical and electronic equipment. By disposing of it in accordance with the rules, you are protecting the environment and the health of your fellow human beings from negative consequences. For information about the recycling and disposal of this product, please contact your local authority or your household waste disposal service.

This product contains batteries. If there is a legal regulation for the disposal of batteries in your country, the batteries must not be disposed of with household waste. Find out about local regulations for disposing of batteries. By disposing of them in accordance with the rules, you are protecting the environment and the health of your fellow human beings from negative consequences.

DECLARATION OF CONFORMITY

**Manufacturer:**

Chal-Tec GmbH, Wallstrasse 16, 10179 Berlin, Germany.

Importer for Great Britain:

Berlin Brands Group UK Limited
PO Box 42
272 Kensington High Street
London, W8 6ND
United Kingdom

Hereby, Chal-Tec GmbH declares that the radio equipment type Grand Smart 55/70 is in compliance with Directive 2014/53/EU. The full text of the EU declaration of conformity is available at the following internet address: use.berlin/10045544

For Great Britain: Hereby, Chal-Tec GmbH declares that the radio equipment type Grand Smart 55/70 is in compliance with the relevant statutory requirements. The full text of the declaration of conformity is available at the following internet address: use.berlin/10045544

Cher client, chère cliente,

Toutes nos félicitations pour l'acquisition de ce nouvel appareil. Lisez attentivement les consignes suivantes et suivez-les pour éviter d'éventuels dommages. Nous ne saurions être tenus pour responsables des dommages dus au non-respect des consignes et à la mauvaise utilisation de l'appareil. Scannez le QR-Code pour obtenir la dernière version du mode d'emploi ainsi que d'autres informations concernant le produit



SOMMAIRE

Fiche technique 33
Consignes de sécurité 34
Descriptif de l'appareil 37
Fonctions 38
Utilisation 39
Contrôle de l'appareil par smartphone 41
Maintenance 43
Résolution des problèmes 44
Précautions de sécurité lors des travaux de maintenance 45
Conseils pour le recyclage 47
Déclaration de conformité 47

FICHE TECHNIQUE

Numéro d'article	10045544	10045545 10046435
Alimentation	220-240 V~ 50 Hz	
Capacité quotidienne à (30 °C, 80 % HR)	55 l/jour	70 l/jour





CONSIGNES DE SÉCURITÉ

1.1 Avant de commencer

Le déshumidificateur sert à éliminer l'excès d'humidité de l'air. La réduction de l'humidité relative qui en résulte protège les bâtiments et leur contenu des effets néfastes d'un excès d'humidité.

Le réfrigérant utilisé est le R290 respectueux de l'environnement. Le R290 n'a aucun impact nocif sur la couche d'ozone, et un effet de serre négligeable dans le monde entier. En raison de ses propriétés énergétiques efficaces, le R290 est très bien adapté comme réfrigérant pour cette application. Des précautions particulières sont nécessaires en raison de la grande inflammabilité du réfrigérant.

Symboles de l'appareil et dans le mode d'emploi

	<p>Cet appareil utilise un réfrigérant inflammable. Si le réfrigérant fuit et entre en contact avec un feu ou une pièce chaude, il peut dégager des gaz nocifs et il y a un risque d'incendie.</p>
	<p>Lisez entièrement et attentivement les indications avant la mise en marche de l'appareil.</p>
	<p>Pour plus d'informations, consultez le mode d'emploi, le manuel d'entretien, etc.</p>
	<p>Le personnel de service doit lire attentivement les instructions d'utilisation et le manuel d'utilisation avant la mise en service.</p>

1.2 Pour des raisons de sécurité, vous devez toujours respecter ce qui suit

- Cet appareil peut être utilisé par des enfants âgés de 8 ans et plus ou par des personnes ayant des capacités physiques, sensorielles ou mentales réduites ou dénuées d'expérience et de connaissances s'ils sont surveillés ou ont été formés à l'utilisation en toute sécurité de l'appareil et comprennent les risques encourus. Les enfants ne sont pas autorisés à jouer avec l'appareil. Le nettoyage et la maintenance utilisateur ne doivent pas être réalisés par des enfants sans surveillance.
- L'appareil est uniquement destiné à être utilisé avec du réfrigérant R-290 (gaz propane).
- Le circuit frigorifique est étanche. L'entretien ne doit être effectué que par un technicien qualifié !
- Ne laissez pas le réfrigérant s'échapper dans l'atmosphère.

- Le R-290 (propane) est inflammable et plus lourd que l'air.
- Il s'accumule d'abord près du sol mais peut être distribué par les ventilateurs.
- Si vous soupçonnez la présence de propane, ne laissez pas le personnel non formé tenter d'en déterminer la cause.
- Le gaz propane utilisé dans l'appareil est inodore.
- L'absence d'odeur ne signifie pas l'absence de fuite de gaz.
- Si vous découvrez une fuite, évacuez immédiatement toutes les personnes de la pièce, ventilez la zone et appelez le service d'incendie local pour les informer qu'une fuite de propane s'est produite.
- Ne laissez personne revenir dans la pièce tant que le technicien de service qualifié n'est pas sur place et n'a pas confirmé qu'il est possible de retourner sans danger au magasin.
- N'utilisez aucune flamme nue, cigarette ou autre source d'inflammation possible à l'intérieur ou à proximité de l'appareil.
- Les composants sont classés pour le propane, ininflammables ou anti-étincelles. Les pièces détachées ne peuvent être remplacées que par des pièces de rechange identiques.

LE NON-RESPECT DE CETTE MISE EN GARDE PEUT ENTRAÎNER UNE EXPLOSION, LA MORT, DES BLESSURES CORPORELLES ET DES DOMMAGES MATÉRIELS.

2. Pour votre sécurité

Veillez lire attentivement et entièrement ces instructions d'utilisation avant d'utiliser votre déshumidificateur.

Précautions d'utilisation

Pour réduire les risques d'incendie, d'électrocution ou de blessures corporelles ou matérielles :

- Si le cordon d'alimentation est endommagé, il doit être remplacé par le fabricant, son service après-vente ou une personne de qualification similaire afin d'éviter tout danger.
- L'appareil doit être déconnecté de la source d'alimentation pendant la maintenance.
Faites toujours fonctionner l'appareil à partir d'une source d'alimentation avec la même tension, fréquence et puissance que celles indiquées sur la plaque signalétique.
- Utilisez toujours une prise avec mise à la Terre.
- Débranchez l'appareil lorsque vous ne l'utilisez pas et avant de le nettoyer.
- N'utilisez pas l'appareil avec les mains mouillées. Empêchez l'eau de couler sur l'appareil.
- N'immergez pas et n'exposez pas l'appareil à la pluie, à l'humidité ou à d'autres liquides.
- Ne laissez jamais l'appareil fonctionner sans surveillance. Ne pas incliner ni renverser l'appareil.
- Ne débranchez pas la fiche secteur lorsque l'appareil est en marche.
- Ne tirez pas sur le cordon d'alimentation pour débrancher le cordon d'alimentation.

- N'utilisez pas de rallonge ou d'adaptateur secteur.
- Ne posez aucun objet sur cet appareil.
- Ne grimpez pas et ne vous asseyez pas sur l'appareil.
- N'insérez pas les doigts ou d'autres objets dans la sortie d'air.
- Ne touchez pas l'entrée d'air ni les ailettes en aluminium de l'appareil.
N'utilisez pas l'appareil s'il est tombé, a été endommagé ou présente des signes de dysfonctionnement.
- Ne nettoyez pas l'appareil avec des produits chimiques.
- Assurez-vous que l'appareil est éloigné du feu, des objets inflammables ou explosifs.
- L'appareil doit être installé conformément aux réglementations nationales en matière de câblage.
- N'utilisez aucun moyen autre que ceux recommandés par le fabricant pour accélérer le processus de dégivrage ou pour le nettoyage.
- L'appareil doit être conservé dans une pièce où il n'y a pas de sources permanentes de fonctionnement (par exemple des flammes nues, un appareil à gaz en fonctionnement ou un chauffage électrique en fonctionnement).
- L'appareil doit être stocké de manière à éviter tout dommage mécanique.
- Même après usage, il ne doit pas être démonté ou brûlé.
- Notez que les réfrigérants peuvent n'avoir aucune odeur.
- La tuyauterie doit être protégée contre les dommages physiques et ne doit pas être installée dans un espace non ventilé inférieur à 4 m².
- Les réglementations nationales relatives aux gaz doivent être respectées.
- Les ouvertures de ventilation nécessaires doivent rester libres.
- L'appareil doit être stocké dans une pièce bien ventilée, dont la taille correspond à la surface de la pièce spécifiée pour le fonctionnement.

⚠ Toute personne travaillant ou pénétrant par effraction dans un circuit de réfrigérant doit détenir un certificat valide délivré par un organisme d'évaluation accrédité par l'industrie, attestant de sa compétence à manipuler en toute sécurité des réfrigérants conformément à une spécification d'évaluation reconnue par l'industrie.

⚠ L'entretien ne doit être effectué que conformément aux recommandations du fabricant de l'appareil. Les travaux d'entretien et de réparation qui nécessitent l'assistance d'autres travailleurs qualifiés doivent être effectués sous la supervision d'une personne qualifiée pour manipuler les réfrigérants inflammables.

Si vous ne comprenez pas quelque chose ou si vous avez besoin d'aide, veuillez contacter le service après-vente.



MISE EN GARDE

Risque d'explosion, de blessure ou de mort

Cet appareil utilise un réfrigérant inflammable. Si le réfrigérant fuit et entre en contact avec un feu ou une pièce chaude, il peut dégager des gaz nocifs et il y a un risque d'incendie.

DESCRIPTIF DE L'APPAREIL

Vue de face

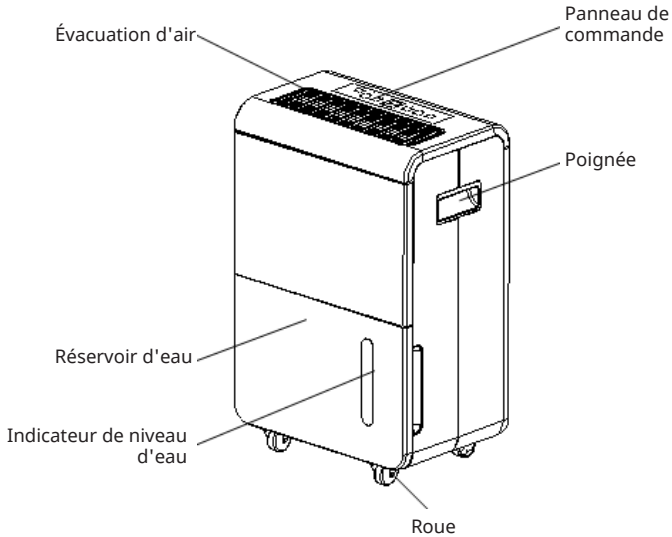

Vue arrière

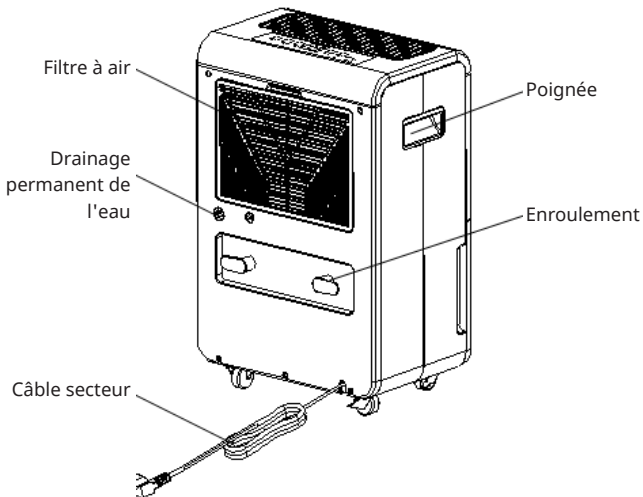





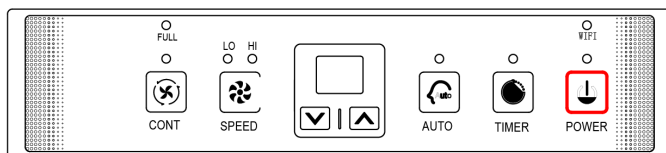

FONCTIONS

Panneau de commande



Fonctions des touches et voyants lumineux

 POWER	<p>Touche marche/arrêt avec voyant Le voyant d'alimentation est vert lorsque l'appareil est branché, qu'il soit utilisé ou non.</p>
 	<p>Touche de minuterie et voyant lumineux Appuyez sur cette touche pour programmer l'heure de démarrage et d'arrêt de l'appareil. Pour annuler la programmation de la minuterie, appuyez sur la touche pour remettre l'heure à 00.</p>
 	<p>Touche de vitesse du ventilateur et voyant lumineux L'indicateur de vitesse du ventilateur gauche LO s'allume en vert si vous programmez l'appareil sur vitesse lente. Le voyant du ventilateur droit HI s'allume en rouge lorsque vous programmez la vitesse rapide du ventilateur.</p>
 	<p>Touche et voyant de déshumidification automatique Appuyez sur cette touche pour programmer l'appareil en mode de déshumidification automatique. Vous pouvez régler l'humidité manuellement et la vitesse du ventilateur s'ajuste automatiquement.</p>
 	<p>Touche « Augmenter » Appuyez sur cette touche bouton pour augmenter l'humidité et la durée ; le réglage de l'humidité se fait dans l'ordre 50 % -55 % -60 % -65 % -70 % -75 % -80 % -85 % -90 % -95 %</p>
 	<p>Touche « Diminuer » Appuyez sur cette touche bouton pour réduire l'humidité et la durée ; le réglage de l'humidité se fait dans l'ordre 50 % -45 % -40 % -35 % -30 % -25 % -20 %</p>
 CONT	<p>Touche et voyant lumineux de déshumidification continue Appuyez sur cette touche pour programmer l'appareil en mode de déshumidification continue. Le voyant est vert, l'humidité par défaut est de 20 % et la vitesse du ventilateur est réglable manuellement.</p>



FULL

Voyant de réservoir plein

Le voyant du réservoir plein s'allume en rouge lorsque le réservoir d'eau est plein. Si le voyant est allumé, videz l'eau du réservoir d'eaux usées et assurez-vous que le réservoir est correctement positionné.

Affichage de l'humidité et de la minuterie

L'affichage numérique a 11 fonctions :

1. Lorsque l'appareil est branché, l'écran affiche - - , l'appareil est en mode veille.
2. Lorsque vous appuyez sur le bouton d'alimentation, l'appareil affiche l'humidité intérieure.
3. Lorsque vous réglez l'humidité, il affiche l'humidité réglée.
4. Si vous programmez l'heure d'allumage et d'extinction de l'appareil, il affiche les heures.
5. Appuyez sur le bouton de la minuterie et maintenez-le enfoncé pendant environ 5 secondes pour démarrer la configuration du réseau. Le voyant Wi-Fi clignote.
6. Si la température ambiante est $< 5\text{ }^{\circ}\text{C}$, « TL » s'affiche.
7. Si la température ambiante est $> 38\text{ }^{\circ}\text{C}$, « TH » s'affiche.
8. Lorsque l'humidité intérieure est $< 20\text{ \% HR}$, « LO » s'affiche.
9. Lorsque l'humidité intérieure est $> 92\text{ \% HR}$, « HI » s'affiche.
10. Si le capteur de température est défaillant, l'écran affiche E1.
11. Si le capteur d'humidité est défaillant, l'écran affiche E2.

UTILISATION

1. Mise en marche de l'appareil
2. Lorsque l'appareil est branché, un bip retentit et l'affichage de l'humidité indique l'humidité par défaut de 50 % avec une faible vitesse de ventilation. Appuyez sur la touche POWER pour démarrer l'appareil.
3. Pour arrêter l'appareil Appuyez sur la touche POWER pour arrêter la déshumidification.

Remarque : N'éteignez jamais l'appareil en débranchant le cordon d'alimentation.

Évacuation de l'eau collectée

Lorsque le réservoir du déshumidificateur est plein, le voyant du réservoir plein s'allume, l'appareil s'arrête automatiquement et le buzzer émet 15 bips pour avertir l'utilisateur de vider l'eau du réservoir.

Vidange du réservoir d'eau

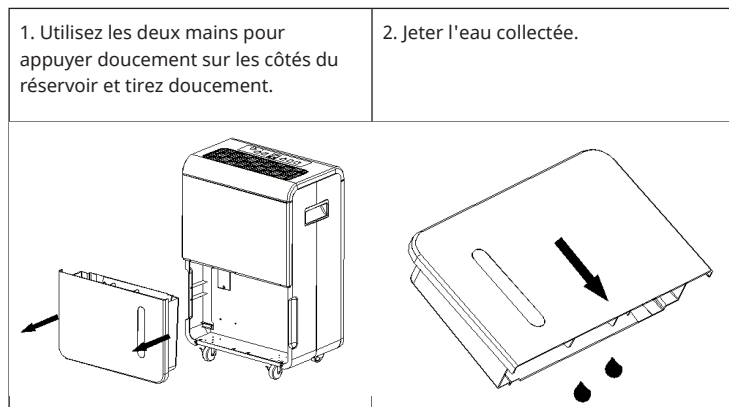

Remarques

- Ne retirez pas le flotteur du réservoir d'eau. Sans le flotteur, le capteur de débordement d'eau ne peut plus détecter correctement le niveau d'eau et de l'eau peut fuir du réservoir.
- Si le réservoir d'eaux est sale, nettoyez-le à l'eau froide ou tiède. N'utilisez pas de détergent, de tampons à récurer, de chiffons à poussière traités chimiquement, d'essence, de benzène, de diluant ou d'autres solvants car ils pourraient rayer et endommager le réservoir et provoquer des fuites d'eau.
- Utilisez les deux mains pour pousser fermement le réservoir d'eaux usées en le remettre en place. Si le réservoir n'est pas inséré correctement, le capteur « TANK FULL » s'active et le déshumidificateur ne peut fonctionner.

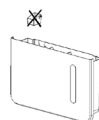

Evacuation continue de l'eau

L'appareil dispose d'un trou d'évacuation en continu pour évacuer l'eau du réservoir de drainage à l'aide d'un tuyau en plastique (d'un diamètre intérieur de 11 mm).

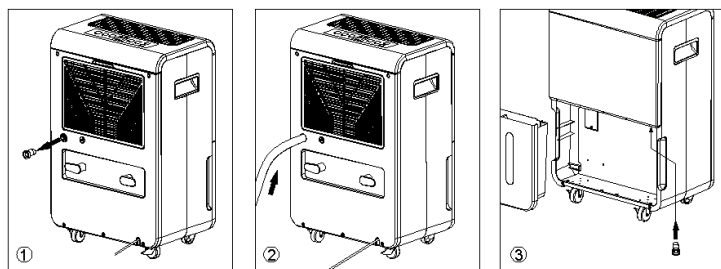

CONTRÔLE DE L'APPAREIL PAR SMARTPHONE

Si vous intégrez votre appareil Klarstein à votre WiFi domestique, vous pouvez le contrôler confortablement à l'aide de l'application Klarstein associée. L'application vous permet non seulement de contrôler l'appareil à distance sur votre smartphone, mais vous donne également accès à des recettes et à d'autres informations.

Procédez comme suit pour connecter votre smartphone à votre appareil Klarstein :

- 1 Téléchargez d'abord l'application Klarstein en scannant le code QR avec votre smartphone (voir ci-dessous) ou téléchargez-la directement depuis l'App Store ou Google Play.
- 2 Assurez-vous que votre smartphone est connecté au réseau WiFi auquel vous voulez connecter votre appareil Klarstein.
- 3 Ouvrez l'application Klarstein.
- 4 Connectez-vous à votre compte. Si vous n'avez pas encore de compte, enregistrez-vous dans l'application Klarstein.
- 5 Suivez les instructions dans l'application.

Téléchargement de l'application

Utilisez la fonction scan de votre téléphone portable pour scanner le code QR et enregistrer l'application sur votre smartphone.

Remarque : au premier démarrage, l'application vous fournit des informations supplémentaires sur son utilisation et une assistance pour établir une connexion avec votre appareil.



Résolution des problèmes et des difficultés de connexion

Si votre appareil Blumfeldt est introuvable sur le Wifi, vérifiez les points suivants :

- 1 L'appareil n'est pas branché. Vérifiez que votre appareil est branché à une prise.
- 2 L'appareil ne se trouve pas en mode d'appairage. Vérifiez que le voyant WiFi (LED) du panneau de commande de l'appareil intelligent clignote comme décrit dans les instructions "Réinitialiser les paramètres WiFi" pour votre appareil intelligent (les instructions se trouvent généralement sous Connexion de l'appareil).
- 3 Le point d'accès WiFi ne fonctionne pas sur 2,4 GHz. Assurez-vous que votre point d'accès fonctionne sur la bande 2,4 GHz et que vous disposez de votre propre SSID sur la bande 2,4 GHz. Si vous n'êtes pas sûr de la bande de fonctionnement de votre point d'accès, veuillez contacter votre fournisseur d'accès Internet.

Important : veuillez noter que si votre routeur WiFi a une double bande - c'est-à-dire qu'il fonctionne à la fois dans les bandes 2,4 GHz et 5 GHz - vous devez séparer les SSID pour chaque bande et les 2,4 GHz Utilisez le SSID GHz pour vous connecter.

- 4 Vérifiez les paramètres du pare-feu de votre réseau WiFi. Le paramétrage de pare-feu de votre réseau WiFi peut ne pas permettre à l'application Klarstein de configurer les paramètres WiFi sur votre appareil connecté. Veuillez vous assurer que vous n'utilisez pas un réseau WiFi public, par ex. aéroports, dortoirs, entreprises, etc.
- 5 Différentes données de connexion dans le smartphone et dans l'application. Vérifiez que les données de connexion WiFi saisies dans l'application Klarstein correspondent à celles de votre smartphone.

Si vous avez suivi les instructions ci-dessus et que votre smartphone ne parvient toujours pas à se connecter à l'application, veuillez nous envoyer un e-mail pour obtenir de l'aide : appsupport@go-bbg.com

MAINTENANCE

Nettoyage du boîtier

Essayez le boîtier avec un chiffon doux et humide.

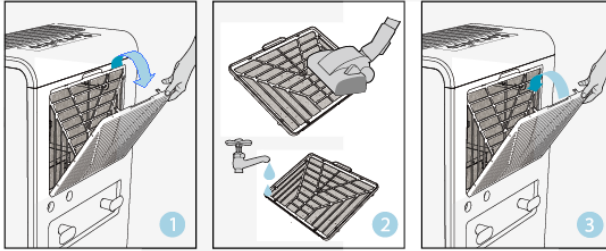

1. Retirez le filtre à air
2. Nettoyez le filtre à air
3. Passez délicatement un aspirateur sur la surface du filtre à air pour enlever les débris. Si le filtre à air est particulièrement sale, lavez-le avec de l'eau tiède et un détergent doux et séchez-le soigneusement.
4. Remettez le filtre à air en place.
5. Insérez le filtre uniformément dans l'appareil.

Stockage du déshumidificateur

Si vous n'utilisez pas l'appareil pendant une longue période et que vous souhaitez le stocker. Notez les étapes suivantes :

1. Videz l'eau restante du réservoir d'eau
2. Dépliez le cordon d'alimentation.
3. Nettoyez le filtre à air
4. Rangez l'appareil dans un endroit frais et sec.

Distance de sécurité par rapport à l'environnement

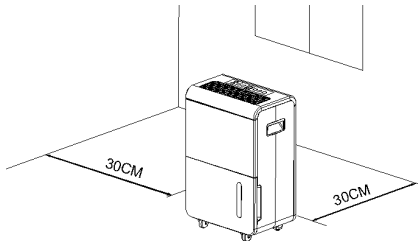

RÉSOLUTION DES PROBLÈMES

Problème	Cause possible	Solution
L'appareil ne fonctionne pas.	Avez-vous débranché le cordon d'alimentation ?	Branchez correctement le câble dans la prise.
	Le voyant de réservoir plein clignote ? (Le réservoir est plein ou mal installé.)	Videz l'eau du réservoir puis remettez-le en place.
	La température dans la pièce est-elle supérieure à 35 °C ou inférieure à 5 °C ?	Le dispositif de protection s'active et empêche l'appareil de démarrer.
La fonction de déshumidification est inopérante.	Le filtre à air est-il bouché ?	Nettoyez le filtre à air comme décrit à la section « Nettoyage du déshumidificateur ».
	Le canal d'aspiration ou d'évacuation est-il obstrué ?	Débouchez l'orifice d'évacuation ou d'admission.
Aucun air n'est expulsé.	Le filtre à air est-il bouché ?	Nettoyez le filtre à air comme décrit à la section « Nettoyage du déshumidificateur ».
L'appareil est très bruyant.	L'appareil est-il incliné ou instable ?	Installez l'appareil dans un endroit plus stable.
	Le filtre à air est-il bouché ?	Nettoyez le filtre à air comme décrit à la section « Nettoyage du déshumidificateur ».

PRÉCAUTIONS DE SÉCURITÉ LORS DES TRAVAUX DE MAINTENANCE

Veillez tenir compte de ces avertissements lorsque vous effectuez les opérations suivantes lors de l'entretien d'un déshumidificateur avec R290.

1. Contrôles dans la zone de travail

Avant de commencer à travailler sur des équipements contenant des réfrigérants inflammables, des contrôles de sécurité sont nécessaires pour s'assurer que le risque d'inflammation est minimisé. Pour les réparations du système de réfrigération, les précautions suivantes doivent être prises avant d'effectuer tout travail sur le système.

2. Méthode de travail

Les travaux doivent être exécutés selon une procédure contrôlée afin de minimiser le risque de présence de gaz ou de vapeurs inflammables lors de l'exécution des travaux.

3. Zone de travail générale

Tout le personnel d'entretien et les autres personnes travaillant à proximité doivent être informés de la nature du travail à effectuer. Évitez de travailler dans des espaces confinés. La zone autour de la zone de travail doit être délimitée. Vérifiez que les conditions dans la zone ont été sauvegardées en contrôlant les matériaux combustibles.

4. Vérification de la présence de réfrigérant

La zone doit être vérifiée avec un détecteur de réfrigérant approprié avant et pendant le travail pour s'assurer que le technicien est conscient des atmosphères potentiellement inflammables. Assurez-vous que le détecteur de fuites utilisé est adapté à une utilisation avec des réfrigérants inflammables, donc anti-étincelles, correctement scellé ou à sécurité intrinsèque.

5. Présence d'un extincteur

Si des travaux à chaud doivent être effectués sur l'équipement de réfrigération ou les pièces associées, un équipement de lutte contre l'incendie approprié doit être disponible. Gardez un extincteur à poudre sèche ou à CO₂ à proximité de la zone de chargement.

6. Aucune source d'inflammation

Les personnes effectuant des travaux sur un système de réfrigération impliquant l'exposition de tuyauteries contenant ou ayant contenu un réfrigérant inflammable ne doivent pas utiliser de sources d'inflammation d'une manière qui pourrait créer un risque d'incendie ou d'explosion. Toutes les sources possibles d'inflammation, y compris la fumée de cigarette, doivent être tenues à une distance suffisante du site d'installation, de réparation, de retrait et d'élimination, au cours de laquelle un réfrigérant potentiellement inflammable peut être libéré dans l'espace environnant. Avant de commencer le travail, examinez la zone autour de l'appareil pour vous assurer qu'il n'y a pas de substances combustibles

ou de risques d'inflammation. « Des panneaux d'interdiction de fumer doivent être installés.

7. Zone ventilée

Assurez-vous que la zone est à l'extérieur ou dispose d'une ventilation adéquate avant d'entrer dans le système ou d'effectuer des travaux à chaud. Une certaine ventilation doit être maintenue pendant l'exécution des travaux. La ventilation doit disperser en toute sécurité le réfrigérant libéré, de préférence en l'évacuant vers l'extérieur dans l'atmosphère.

8. Examen de la technologie de refroidissement

Lorsque des composants électriques sont remplacés, ils doivent être adaptés à l'usage prévu et conformes aux spécifications correctes. Les directives de service et d'entretien du fabricant doivent être suivies à tout moment. En cas de doute, demandez de l'aide au service technique du fabricant.

Pour les systèmes utilisant des fluides frigorigènes inflammables, les vérifications suivantes doivent être effectuées :

- La capacité correspond à la taille de la pièce dans laquelle les pièces contenant du réfrigérant sont installées.
- Les systèmes de ventilation et les sorties fonctionnent correctement et ne sont pas bouchés.
- Lors de l'utilisation d'un circuit de refroidissement indirect, vérifiez la présence de réfrigérant dans le circuit secondaire.
- L'identification de l'équipement est toujours visible et lisible. Les marquages et panneaux illisibles doivent être corrigés.
- Les conduites ou composants de réfrigérant sont installés dans un endroit où il est peu probable qu'ils entrent en contact avec des substances susceptibles d'attaquer les composants contenant du réfrigérant, à moins que les composants ne soient constitués de matériaux intrinsèquement résistants à la corrosion, ou qu'ils ne soient convenablement protégés contre une telle corrosion.

9. Vérification des appareils électriques

Les travaux de réparation et d'entretien sur les composants électriques doivent inclure des contrôles de sécurité initiaux et des procédures d'inspection des composants. En cas de défaut susceptible d'affecter la sécurité, le circuit ne doit pas être remis sous tension tant que le défaut n'a pas été corrigé de manière satisfaisante. Si l'erreur ne peut pas être corrigée immédiatement mais qu'il est nécessaire de poursuivre l'opération, une solution de contournement appropriée doit être utilisée.

Les éléments suivants doivent être communiqués au propriétaire de l'appareil afin que toutes les personnes concernées soient informées.

Le contrôle de sécurité initial comprend

1. que les condensateurs sont déchargés. Cela doit être fait de manière sûre pour éviter les étincelles.
2. qu'aucun composant électrique sous tension ni aucun câblage ne sont

exposés lorsque le système est en cours de chargement, de restauration ou de vidange ;

3. la présence d'une mise à la terre permanente.

CONSEILS POUR LE RECYCLAGE

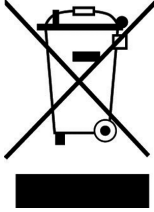

S'il existe une réglementation pour l'élimination ou le recyclage des appareils électriques et électroniques dans votre pays, ce symbole sur le produit ou sur l'emballage indique que cet appareil ne doit pas être jeté avec les ordures ménagères. Vous devez le déposer dans un point de collecte pour le recyclage des équipements électriques et électroniques. La mise au rebut conforme aux règles protège l'environnement et la santé de vos semblables des conséquences négatives. Pour plus d'informations sur le recyclage et l'élimination de ce produit, veuillez contacter votre autorité locale ou votre service de recyclage des déchets ménagers

DÉCLARATION DE CONFORMITÉ



Fabricant :

Chal-Tec GmbH, Wallstraße 16, 10179 Berlin, Allemagne.

Importateur pour la Grande Bretagne :

Berlin Brands Group UK Limited
 PO Box 42
 272 Kensington High Street
 London, W8 6ND
 United Kingdom

Le soussigné, Chal-Tec GmbH, déclare que l'équipement radioélectrique du type Grand Smart 55/70 est conforme à la directive 2014/53/UE. Le texte complet de la déclaration UE de conformité est disponible à l'adresse internet suivante : use.berlin/10045544

Gentile cliente,

La ringraziamo per l'acquisto del dispositivo. La preghiamo di leggere attentamente le seguenti indicazioni e di seguirle per evitare eventuali danni. Non ci assumiamo alcuna responsabilità per danni scaturiti da una mancata osservanza delle avvertenze di sicurezza e da un uso improprio del dispositivo. Scansionare il codice QR seguente per accedere al manuale d'uso più attuale e per ricevere informazioni sul prodotto.



INDICE

Dati tecnici	41
Avvertenze di sicurezza	42
Descrizione del dispositivo	44
Funzioni	45
Utilizzo	46
Controllo del dispositivo con smartphone	48
Manutenzione	50
Risoluzione dei problemi	51
Avviso di smaltimento	52
Dichiarazione di conformità	52

DATI TECNICI

Numero articolo	10045544	10045545 10046435
Alimentazione	220-240 V~ 50 Hz	
Prestazioni giornaliere a (30 °C, umidità relativa dell'80%)	55 l/giorno	70 l/giorno





AVVERTENZE DI SICUREZZA

1.1 Prima di iniziare

Il deumidificatore viene utilizzato per rimuovere umidità in eccesso dall'aria. La riduzione dell'umidità relativa che ne risulta protegge gli edifici e ciò che si trova al loro interno dagli effetti negativi di un livello eccessivo di umidità.

Il refrigerante R290 utilizzato in questo dispositivo è ecologico. R290 non danneggia lo strato di ozono, influisce in modo trascurabile sull'effetto serra ed è disponibile in tutto il mondo. Grazie alle sue efficienti caratteristiche energetiche, R290 è ideale per l'uso come refrigerante. A causa dell'elevata infiammabilità di questo refrigerante, è necessario rispettare misure di sicurezza particolari.

Simboli sul dispositivo e nel manuale d'uso

	<p>Questo dispositivo utilizza un refrigerante infiammabile. Se il refrigerante fuoriesce ed entra in contatto con fuoco o componenti caldi, si formano gas nocivi e si corre il rischio di incendi.</p>
	<p>Leggere attentamente il manuale d'uso prima della messa in funzione.</p>
	<p>Ulteriori informazioni sono disponibili nel manuale d'uso, nella guida alla manutenzione e similari.</p>
	<p>Il personale responsabile della manutenzione deve leggere attentamente il manuale d'uso prima della messa in funzione.</p>

1.2 Rispettare sempre le seguenti indicazioni per motivi di sicurezza

- Questo dispositivo può essere utilizzato da bambini a partire da 8 anni e da persone con limitate capacità fisiche, psichiche o mentali o con conoscenza o esperienza insufficienti, solo se sono tenuti sotto controllo o se sono stati istruiti sulle modalità di utilizzo sicuro del dispositivo e comprendono i rischi che ne risultano. I bambini non devono giocare con il dispositivo. Pulizia e manutenzione da parte dell'utente non possono essere realizzate da bambini senza la dovuta supervisione.
- Il dispositivo è progettato esclusivamente per l'uso di R290 (gas propano) come refrigerante.
- Il circuito del refrigerante è sigillato. La manutenzione dovrebbe essere eseguita esclusivamente da un tecnico qualificato!
- Non scaricare il refrigerante nell'atmosfera.

- R290 (propano) è infiammabile e più pesante dell'aria.
- Si accumula prima nelle zone basse, ma può essere fatto circolare da eventuali ventilatori.
- Se è presente gas propano o si presume l'eventualità della sua presenza, non lasciare che la causa venga ricercata da personale non qualificato.
- Il gas propano utilizzato nel dispositivo è inodore.
- La mancanza di odore non significa che non sia fuoriuscito gas.
- Se si scopre una perdita, evacuare immediatamente il locale, ventilarlo e contattare i Vigili del Fuoco per informarli della perdita di gas propano.
- Non lasciare persone nel locale fino all'arrivo di un tecnico esperto che comunica la possibilità di tornare in sicurezza all'interno.
- Non utilizzare fiamme, sigarette o altri possibili fonti d'ignizione all'interno o nelle vicinanze del dispositivo.
- I componenti sono progettati appositamente per il gas propano, non sono infiammabili e non generano scintille. I singoli componenti possono essere sostituiti solamente con pezzi di ricambio identici.

LA MANCATA OSSERVANZA DI QUESTE AVVERTENZE PUÒ CAUSARE ESPLOSIONI, MORTE, LESIONI E DANNI MATERIALI.

2. Per la sicurezza dell'utente

Leggere attentamente tutto il manuale prima di mettere in funzione il deumidificatore.

Misure di sicurezza per l'utilizzo

Per ridurre il rischio di incendi, scosse elettriche, lesioni o danni materiali:

- Se il cavo di alimentazione è danneggiato, deve essere sostituito dal produttore, dal servizio di assistenza ai clienti o da una persona con qualifica equivalente, in modo da evitare pericoli.
- Il dispositivo deve essere scollegato dall'alimentazione durante la manutenzione.
Utilizzare il dispositivo con un'alimentazione elettrica con valori di tensione, frequenza e potenza assorbita corrispondenti a quelli specificati sulla targhetta.
- Utilizzare sempre una presa elettrica con messa a terra.
- Staccare la spina prima di pulire il dispositivo e se non viene utilizzato.
- Non usare il dispositivo con le mani bagnate. Evitare che finisca acqua sul dispositivo.
- Non immergere il dispositivo in liquidi di alcun tipo e non esporlo a pioggia, umidità o altri liquidi.
- Tenere sempre sotto controllo il dispositivo mentre è in funzione. Non inclinare o capovolgere il dispositivo.
- Non staccare la spina dalla presa mentre il dispositivo è in funzione.
- Non tirare il cavo di alimentazione per scollegare la spina.
- Non usare prolunghie o adattatori.
- Non poggiare oggetti sopra il dispositivo.
- Non arrampicarsi o sedersi sul dispositivo.

- Non inserire dita o oggetti nel punto di uscita dell'aria.
- Non toccare il punto di ingresso dell'aria o le alette in alluminio del dispositivo. Non mettere in funzione il dispositivo se è caduto, è stato danneggiato o mostra segni di malfunzionamento.
- Non pulire il dispositivo con prodotti chimici.
- Assicurarci che il dispositivo sia posizionato lontano da fuoco, oggetti infiammabili o esplosivi.
- Il dispositivo deve essere installato in conformità con le normative nazionali relative al cablaggio.
- Non usare prodotti o dispositivi per accelerare il processo di sbrinamento o per la pulizia, se non espressamente consigliati dal produttore.
- Il dispositivo deve essere riposto in locali privi di fonti di calore costanti (ad es. fiamme libere, un dispositivo a gas in funzione o una stufa elettrica in funzione).
- Il dispositivo deve essere conservato in modo da evitare danni meccanici.
- Dopo l'uso, non può essere distrutto o bruciato.
- Tenere presente che il refrigerante è inodore.
- I condotti devono essere protetti da danni fisici e non possono essere installati in locali non ventilati più piccoli di 4 m².
- Rispettare le normative nazionali relative ai gas.
- Le aperture di ventilazione necessarie devono essere sempre libere da ostruzioni.
- Il dispositivo deve essere conservato in locali ben ventilati, con una dimensione corrispondente alla superficie indicata per l'utilizzo.

⚠ Ogni persona che esegue interventi sul circuito del refrigerante o vi accede dovrebbe essere provvista di un certificato valido, ottenuto da un organismo di valutazione accreditato, che confermi la sua competenza nel trattamento sicuro di refrigeranti, in conformità con le specifiche di valutazione riconosciute dal settore.

⚠ La manutenzione può essere eseguita esclusivamente in conformità con le raccomandazioni del produttore del dispositivo. Interventi di manutenzione e riparazione, che necessitano del supporto di altri tecnici specializzati, devono essere realizzati sotto la supervisione di una persona esperta nel trattamento di refrigeranti infiammabili.

Se qualcosa non dovesse essere chiaro o è necessario supporto, rivolgersi al servizio di assistenza del rivenditore.



AVVERTIMENTO

Pericolo di esplosione, lesioni o morte

Questo dispositivo utilizza un refrigerante infiammabile. Se il refrigerante fuoriesce ed entra in contatto con fuoco o componenti caldi, si formano gas nocivi e si corre il rischio di incendi.

DESCRIZIONE DEL DISPOSITIVO

Lato anteriore

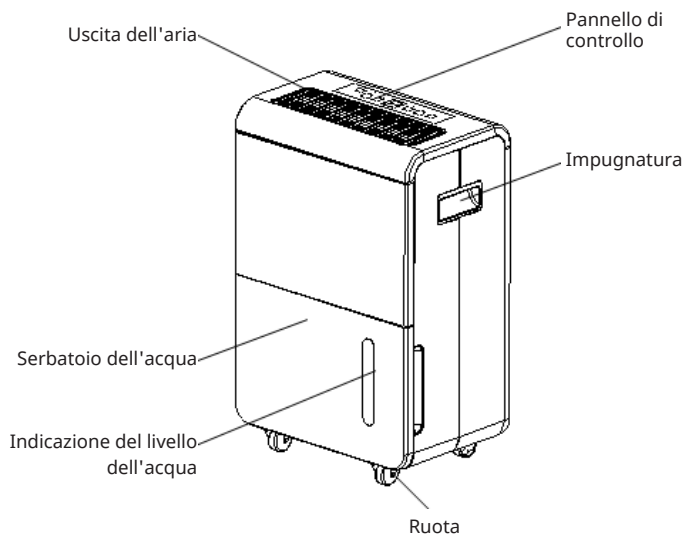

Lato posteriore

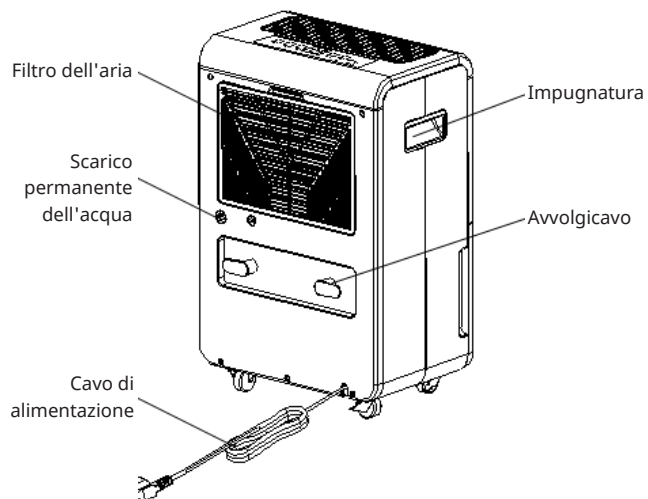

FUNZIONI

Pannello di controllo

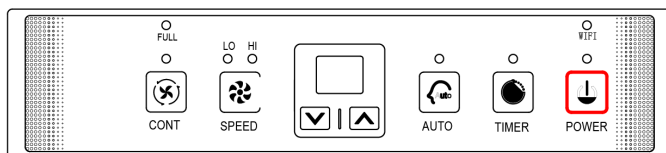

Funzioni dei tasti e indicazioni luminose

<p>POWER</p>	<p>Tasto On/Off con indicazione</p> <p>L'indicazione di funzionamento si illumina di verde quando il dispositivo è collegato all'alimentazione, indipendentemente dal fatto che sia in funzione o meno.</p>
	<p>Tasto timer e spia di controllo</p> <p>Premere questo tasto per programmare accensione e spegnimento del dispositivo. Per interrompere la programmazione del timer, premere il tasto per impostarlo su 00.</p>
<p>LO HI</p>	<p>Tasto per la velocità della ventola e spia di controllo</p> <p>L'indicazione sinistra della velocità della ventola "LO" si illumina di verde quando si programma il livello più basso. L'indicazione destra della velocità della ventola "HI" si illumina di verde quando si programma il livello più alto.</p>
	<p>Tasto per la deumidificazione automatica e spia di controllo</p> <p>Premere questo tasto per impostare il dispositivo sulla modalità di deumidificazione automatica. L'umidità dell'aria può essere impostata manualmente e la velocità della ventola viene regolata automaticamente.</p>
	<p>Tasto "Aumentare il valore"</p> <p>Premere questo tasto per aumentare i valori dell'umidità dell'aria e del timer; la sequenza di impostazione per l'umidità dell'aria è: 50%-55%-60%-65%-70%-75%-80%-85%-90%-95%.</p>
	<p>Tasto "Diminuire il valore"</p> <p>Premere questo tasto per diminuire i valori dell'umidità dell'aria e del timer; la sequenza di impostazione per l'umidità dell'aria è: 50%-45%-40%-35%-30%-25%-20%.</p>
<p>CONT</p>	<p>Tasto per la funzione di deumidificazione continua e spia di controllo</p> <p>Premere questo tasto per impostare il dispositivo sulla modalità di deumidificazione continua. L'indicazione si illumina di verde, l'umidità dell'aria standard è del 20% e la velocità della ventola può essere impostata manualmente.</p>



Indicazione del serbatoio pieno

Quest'indicazione si illumina di rosso quando il serbatoio di raccolta dell'acqua è pieno. Quando l'indicazione si illumina, svuotare il serbatoio e assicurarsi di riposizionarlo correttamente.

Indicazione dell'umidità dell'aria e del timer

L'indicazione a cifre è dotata di 11 funzioni:

1. Quando la spina del dispositivo è collegata, compare -- e il dispositivo è in modalità standby.
2. Se si preme il tasto di accensione, il dispositivo mostra l'umidità dell'aria.
3. Se si imposta l'umidità dell'aria, verrà mostrato il valore selezionato.
4. Se si programma il timer per l'accensione e lo spegnimento del dispositivo, vengono mostrate le ore.
5. Mantenga presionado el botón del temporizador durante aproximadamente 5 segundos para iniciar la configuración de la red. El LED de Wi-Fi parpadeará.
6. Se la temperatura del locale è $< 5^{\circ}\text{C}$, viene mostrato "TL".
7. Se la temperatura del locale è $> 38^{\circ}\text{C}$, viene mostrato "TH".
8. Se l'umidità dell'aria del locale è $< 20\%$, viene mostrato "LO".
9. Se l'umidità dell'aria del locale è $> 92\%$, viene mostrato "HI".
10. Se il sensore della temperatura è guasto, viene mostrato "E1".
11. Se il sensore dell'umidità dell'aria è guasto, viene mostrato "E2".

UTILIZZO

1. Accensione del dispositivo:
2. Quando si collega la spina del dispositivo, viene emesso un segnale acustico e l'indicazione dell'umidità dell'aria mostra il valore standard del 50% con velocità della ventola bassa. Premere il tasto POWER per avviare il dispositivo.
3. Arrestare il funzionamento Premere il tasto POWER per arrestare la deumidificazione.

Nota: non spegnere mai il dispositivo staccando il cavo di alimentazione.

Scaricare l'acqua raccolta

Quando il serbatoio di raccolta è pieno, si illumina la relativa spia di controllo, il funzionamento viene automaticamente interrotto e vengono emessi 15 segnali acustici per avvisare l'utente della necessità di svuotare il serbatoio.

Svuotare il serbatoio

1. Premere leggermente con entrambe le mani sui lati del serbatoio e tirarlo fuori facendo attenzione.

2. Smaltire l'acqua raccolta.

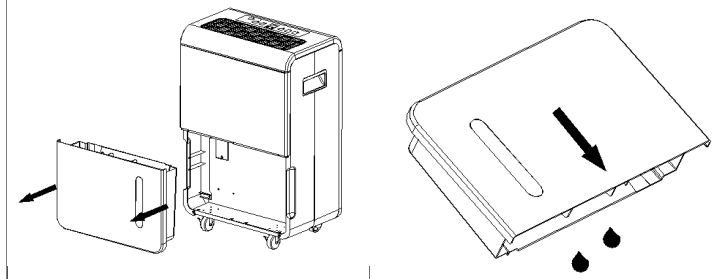

Note

- Non rimuovere il galleggiante dal serbatoio. Senza il galleggiante, il sensore di traboccamento non è in grado di rilevare correttamente il livello e potrebbero esserci fuoriuscite d'acqua dal serbatoio.
- Se il serbatoio è sporco, pulirlo con acqua fredda o tiepida. Non utilizzare detersivi, spugne abrasive, panni trattati chimicamente, benzina, benzolo, diluenti o altri solventi, altrimenti potrebbero graffiare il dispositivo, danneggiarlo e causare perdite d'acqua.
- Per riposizionarlo, premere il serbatoio saldamente con entrambe le mani. Se il serbatoio non è posizionato correttamente, viene attivato il sensore "TANK FULL" e il deumidificatore non funziona.

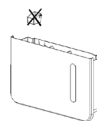

Scarico continuo dell'acqua

Il dispositivo è dotato di un'apertura per lo scarico continuo dell'acqua, che permette di scaricare l'acqua dal serbatoio attraverso un tubo di plastica flessibile (con diametro interno di 11 mm).

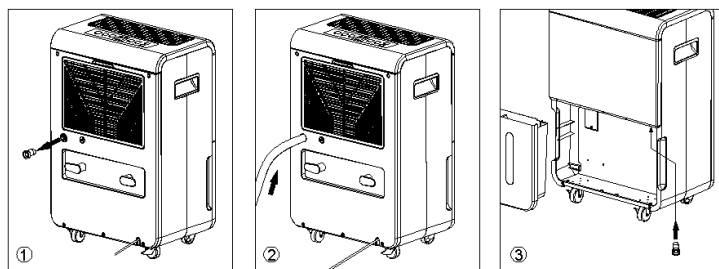

CONTROLLO DEL DISPOSITIVO CON SMARTPHONE

Se si collega il dispositivo Klarstein con la rete WiFi di casa, è possibile utilizzarlo comodamente con l'apposita app di Klarstein. La app non permette solo di controllare il dispositivo a distanza con lo smartphone, ma offre anche accesso a utili informazioni.

Procedere in questo modo per collegare lo smartphone al dispositivo Klarstein:

- 1 Scaricare la app di Klarstein scansionando il codice QR (ved. sotto) con lo smartphone o scaricandola direttamente dall'App Store o da Google Play.
- 2 Assicurarsi che lo smartphone sia collegato alla stessa rete WiFi con cui si desidera connettere il dispositivo Klarstein.
- 3 Aprire la app di Klarstein.
- 4 Accedere con il proprio account. Se ancora non si dispone di un account, effettuare la registrazione nella app di Klarstein.
- 5 Seguire le istruzioni della app.

Download della app

Utilizzare la funzione di scansione dello smartphone per scansionare il codice QR e salvare la app sullo smartphone.

Nota: ulteriori informazioni sull'utilizzo della app e supporto per stabilire la connessione con il dispositivo vengono fornite dalla app al primo avvio.

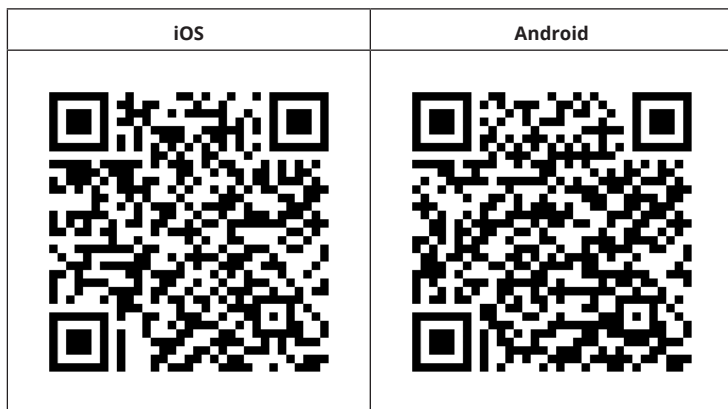

Correzione degli errori in caso di problemi di connessione

Se non è possibile trovare il dispositivo Klarstein nella rete WiFi, controllare i seguenti punti:

- 1 La spina non è collegata. Assicurarsi che il dispositivo sia collegato a una presa elettrica.
- 2 Il dispositivo non si trova in modalità di accoppiamento. Assicurarsi che l'indicazione WiFi (LED) sul pannello di controllo del dispositivo smart lampeggi come descritto alla voce "Resetare le impostazioni WiFi" del dispositivo smart in questione (indicazioni a riguardo possono essere normalmente trovate alla voce "Connessione dei dispositivi").
- 3 Il punto di accesso WiFi non opera sulla banda da 2,4 GHz. Assicurarsi che il punto di accesso utilizzato operi sulla banda da 2,4 GHz e che sia disponibile un SSID personale sulla banda da 2,4 GHz. Se non si è sicuri del tipo di banda del punto di accesso, rivolgersi al fornitore di Internet.

Importante: se il router WiFi è dotato di dualband e opera dunque sia sulla banda da 2,4 GHz che su quella da 5 GHz, per il collegamento è necessario dividere gli SSID per ogni banda e utilizzare l'SSID della banda da 2,4 GHz.

- 4 Controllare le impostazioni del firewall della rete WiFi. L'impostazione del firewall della rete WiFi potrebbe non permettere alla app Klarstein di configurare le impostazioni WiFi sul dispositivo smart. Assicurarsi di non utilizzare reti WiFi pubbliche, ad es. presso aeroporti, hotel, aziende, ecc.
- 5 Diversi dati di registrazione su smartphone e app. Assicurarsi che i dati di registrazione WiFi inseriti nella app Klarstein corrispondano a quelli con cui è collegato lo smartphone.

Se sono stati rispettati i punti citati in precedenza e lo smartphone continua a non connettersi alla app, si prega di inviare un'email al seguente indirizzo per ricevere supporto: appsupport@go-bbg.com

MANUTENZIONE

Pulire l'alloggiamento

Pulirlo con un panno morbido e umido.

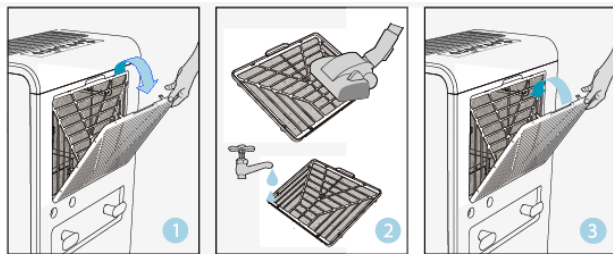

1. Rimuovere il filtro dell'aria
2. Pulire il filtro dell'aria
3. Passare un aspirapolvere sulla superficie del filtro per rimuovere lo sporco.
Se il filtro è particolarmente sporco, lavarlo con acqua calda e un detergente delicato e asciugarlo per bene.
4. Riposizionare il filtro dell'aria.
5. Riposizionare correttamente il filtro nel dispositivo.

Mettere via il deumidificatore

Seguire questi passaggi se il dispositivo non viene utilizzato per lunghi periodi di tempo e si desidera metterlo via:

1. Svuotare completamente il serbatoio.
2. Avvolgere il cavo.
3. Pulire il filtro dell'aria
4. Riporlo in un luogo fresco e asciutto.

Distanza dall'ambiente circostante

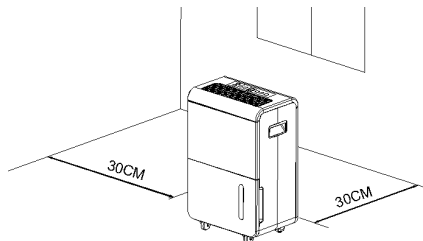

RISOLUZIONE DEI PROBLEMI

Problema	Possibile causa	Soluzione
Il dispositivo non funziona.	Il cavo di alimentazione è scollegato?	Collegare il cavo di alimentazione alla presa elettrica.
	L'indicazione del serbatoio pieno lampeggia? (Il serbatoio è pieno o non è posizionato correttamente).	Svuotare l'acqua nel serbatoio e riposizionarlo.
	La temperatura del locale è superiore a 35 °C o inferiore a 5 °C?	L'unità di protezione viene attivata e non è possibile avviare il dispositivo.
La funzione di deumidificazione non funziona.	Il filtro dell'aria è otturato?	Pulire il filtro dell'aria come descritto nel capitolo "Pulizia del deumidificatore".
	Blocco nel canale di aspirazione o di scarico?	Eliminare il blocco dal canale di scarico o aspirazione?
Non viene emessa aria.	Il filtro dell'aria è otturato?	Pulire il filtro dell'aria come descritto nel capitolo "Pulizia del deumidificatore".
Il dispositivo è molto rumoroso durante il funzionamento.	Il dispositivo è inclinato o posizionato in modo errato?	Posizionare il dispositivo su una superficie stabile e solida.
	Il filtro dell'aria è otturato?	Pulire il filtro dell'aria come descritto nel capitolo "Pulizia del deumidificatore".

PROCEDURE DI SICUREZZA DURANTE LA MANUTENZIONE

Rispettare queste avvertenze quando si realizzano i seguenti interventi di manutenzione su un deumidificatore con refrigerante R290.

1. Ispezioni nella zona di intervento

Prima di intervenire su dispositivi che contengono refrigeranti infiammabili, sono necessari controlli di sicurezza per minimizzare il rischio di ignizione. Prima di procedere a riparazioni all'impianto refrigerante, è necessario rispettare le seguenti misure di sicurezza.

2. Modalità di intervento

Gli interventi devono essere realizzati seguendo una procedura controllata, in modo da minimizzare la presenza di gas o vapori infiammabili.

3. Zona di intervento generica

Tutto il personale responsabile della manutenzione e altre persone che lavorano nelle vicinanze devono essere informati sul tipo di intervento da realizzare. Evitare interventi in locali piccoli. L'area intorno alla zona di intervento deve essere delimitata, in modo da impedire il libero accesso. È necessario garantire la sicurezza della zona interessata, controllando se è presente materiale infiammabile.

4. Controllare l'eventuale presenza di refrigerante

La zona interessata deve essere controllata prima e dopo l'intervento con un apposito rilevatore di refrigeranti, per assicurare che il tecnico sia consapevole di potenziali atmosfere infiammabili. Assicurarsi che il dispositivo utilizzato per rilevare le perdite sia adatto all'uso con refrigeranti infiammabili. Ciò significa che non deve generare scintille e che deve essere sigillato a dovere o intrinsecamente sicuro.

5. Presenza di un estintore

Se vengono eseguiti interventi che prevedono la formazione di calore su impianti refrigeranti o sui relativi componenti, deve essere disponibile un estintore adeguato. Tenere nelle vicinanze un estintore a polvere o a CO₂.

6. Assenza di fonti d'ignizione

Le persone che eseguono interventi su un impianto refrigerante in cui vengono esposti i condotti che contengono o hanno contenuto refrigerante infiammabile non devono utilizzare alcuna fonte d'ignizione che potrebbe causare il rischio di incendi o esplosioni. Nel lasso di tempo in cui gli eventuali refrigeranti infiammabili potrebbero essere emessi nell'ambiente circostante, tutte le possibili fonti d'ignizione, incluso il fumo di sigaretta, devono trovarsi a una distanza sufficiente dal luogo dell'installazione, della riparazione, dello smontaggio e dello smaltimento. Prima di iniziare gli interventi, è necessario ispezionare la zona intorno al dispositivo, per assicurarsi che non ci siano materiali infiammabili o potenziali fonti d'ignizione. È necessario posizionare cartelli per indicare il divieto

di fumare.

7. Zona ventilata

Prima di accedere all'impianto o realizzare interventi che generano calore, assicurarsi che la zona sia all'aperto o sufficientemente ventilata. Assicurare un livello di ventilazione adeguato per tutta la durata degli interventi. La ventilazione dovrebbe essere in grado di dissipare efficacemente eventuali fuoriuscite di refrigerante e, idealmente, di condurle all'esterno.

8. Ispezione dei componenti del sistema refrigerante

Se è necessario sostituire componenti elettrici, le parti utilizzate devono essere adatte allo scopo e conformi alle specifiche corrette. Rispettare sempre le linee guida del produttore relative alla manutenzione. In caso di dubbi, rivolgersi al reparto tecnico del produttore.

Nel caso di impianti che utilizzano refrigeranti infiammabili, è necessario realizzare i seguenti controlli:

- Il livello di riempimento corrisponde alle dimensioni del locale in cui sono installati i componenti che contengono refrigerante.
- Gli impianti e le uscite di ventilazione funzionano correttamente e non sono ostruiti.
- Se viene utilizzato un circuito del refrigerante indiretto, è necessario controllare la presenza di refrigerante nel circuito secondario.
- I contrassegni dell'attrezzatura sono ancora visibili e leggibili. Ripristinare contrassegni e cartelli illeggibili.
- I condotti del refrigerante o altri componenti che contengono refrigerante sono installati in una zona in cui è improbabile il contatto con materiali che potrebbero intaccarli, a meno che tali componenti non siano prodotti con materiali che sono per natura resistenti alla corrosione o che sono protetti in qualche modo contro una corrosione di questo tipo.

9. Controllo dei dispositivi elettrici

Interventi di riparazione e manutenzione sui componenti elettrici devono includere controlli di sicurezza e ispezioni per tali componenti. Se è presente un errore che potrebbe mettere a repentaglio la sicurezza, il circuito elettrico può tornare a essere alimentato solo dopo aver risolto tale problema in modo soddisfacente. Se non è possibile risolvere immediatamente il problema, ma è comunque necessario procedere con l'utilizzo, è necessario trovare una soluzione temporanea.

Ciò deve sempre essere comunicato al proprietario del dispositivo, in modo che tutte le persone interessate siano informate.

Nel primo controllo di sicurezza è necessario assicurarsi

1. che i condensatori siano scarichi. Questa procedura deve essere realizzata in sicurezza, per evitare la possibile formazione di scintille.
2. che durante la carica, il ripristino o lo svuotamento del sistema non vengano esposti componenti e condotti che trasmettono corrente.
3. che sia presente una messa a terra costante.

SMALTIMENTO



Se nel proprio paese si applicano le regolamentazioni inerenti lo smaltimento di dispositivi elettrici ed elettronici, questo simbolo sul prodotto o sulla confezione segnala che questi prodotti non possono essere smaltiti con i rifiuti normali e devono essere portati a un punto di raccolta di dispositivi elettrici ed elettronici. Grazie al corretto smaltimento dei vecchi dispositivi si tutela il pianeta e la salute delle persone da possibili conseguenze negative. Informazioni riguardanti il riciclo e lo smaltimento di questi prodotti si ottengono presso l'amministrazione locale oppure il servizio di gestione dei rifiuti domestici.

DICHIARAZIONE DI CONFORMITÀ

**Produttore:**

Chal-Tec GmbH, Wallstraße 16, 10179 Berlino, Germania.

Importatore per la Gran Bretagna:

Berlin Brands Group UK Limited
 PO Box 42
 272 Kensington High Street
 London, W8 6ND
 United Kingdom

Il fabbricante, Chal-Tec GmbH, dichiara che il tipo di apparecchiatura radio Grand Smart 55/70 è conforme alla direttiva 2014/53/UE. Il testo completo della dichiarazione di conformità UE è disponibile al seguente indirizzo Internet: use.berlin/10045544

Estimado cliente:

Le felicitamos por la adquisición de este producto. Lea atentamente el siguiente manual y siga cuidadosamente las instrucciones de uso con el fin de evitar posibles daños. La empresa no se hace responsable de los daños causados por el incumplimiento de las instrucciones y el uso indebido. Escanee el siguiente código QR para acceder al último manual de usuario y a más información sobre el producto.



CONTENIDO

Datos técnicos	65
Indicaciones de seguridad	66
Descripción general del aparato	69
Funciones	70
Funcionamiento	71
Control del aparato a través de smartphone	73
Mantenimiento	75
Reparación de anomalías	76
Medidas de seguridad durante las tareas de mantenimiento	78
Retirada del aparato	80
Declaración de conformidad	80

DATOS TÉCNICOS

Número del artículo	10045544	10045545 10046435
Suministro eléctrico	220-240 V~ 50 Hz	
Potencia diaria con (30 °C, 80% humedad)	55 L/día	70 L/día





INDICACIONES DE SEGURIDAD

1.1 Antes de empezar

El deshumidificador sirve para extraer el exceso de humedad del aire. La reducción del nivel de humedad resultante protege el edificio y su contenido de los efectos adversos de un exceso en humedad.

El refrigerante utilizado es el R290, respetuoso con el medio ambiente. El R290 no tiene efectos nocivos sobre la capa de ozono, su efecto invernadero es insignificante y está disponible en todo el mundo. Debido a sus eficientes propiedades energéticas, el R290 es muy adecuado como refrigerante para esta aplicación. Debido a la alta inflamabilidad del refrigerante, deben tomarse precauciones especiales.

Símbolos del dispositivo y del manual de instrucciones

	<p>Este aparato utiliza un refrigerante inflamable. Si se produce una fuga de refrigerante y este entra en contacto con fuego o con un elemento calefactor, se producen gases nocivos y existe riesgo de incendio.</p>
	<p>Lea atentamente el manual de instrucciones antes de poner en marcha el aparato.</p>
	<p>Encontrará información adicional en el manual de instrucciones, el manual de servicio técnico y similares.</p>
	<p>El personal técnico ha de leer detenidamente el manual de instrucciones y de funcionamiento antes de poner en marcha el aparato.</p>

1.2 Por motivos de seguridad, recuerde lo siguiente

- Este aparato puede ser utilizado por niños a partir de 8 años y por personas con capacidades físicas, sensoriales o mentales reducidas o con falta de experiencia y conocimientos si han recibido supervisión o instrucciones sobre el uso del aparato de forma segura y comprenden los peligros que conlleva. No permita que los niños jueguen con el aparato. No han de ocuparse de la limpieza y el mantenimiento personal del aparato niños sin supervisión.
- La unidad sólo está diseñada para utilizarse con R-290 (gas propano) como refrigerante.
- El circuito de refrigerante está sellado. Para el mantenimiento, cuente exclusivamente con técnicos cualificados.
- No descargue el refrigerante en la atmósfera.

- El R-290 (propano) es inflamable y más pesado que el aire.
- Se acumula primero en las zonas bajas, pero puede circular por los ventiladores.
- Si hay gas propano o incluso se sospecha que lo hay, no deje que personal no formado intente encontrar la causa.
- El gas propano utilizado en la unidad es inodoro.
- La ausencia de olor no descarta que se haya producido una fuga de gas.
- Si se detecta una fuga, evacue inmediatamente a todas las personas de la habitación, ventílela y avise a los bomberos locales de que se ha producido una fuga de gas propano.
- No permita que nadie vuelva a entrar en la habitación hasta que haya llegado el técnico de servicio cualificado y le haya informado de que es seguro volver.
- No se deben encender llamas abiertas, cigarrillos u otras posibles fuentes de ignición dentro o cerca del aparato.
- Los componentes están diseñados para propano, no son inflamables ni producen chispas. Las piezas individuales sólo pueden sustituirse por piezas de reparación idénticas.

IGNORAR ESTA ADVERTENCIA PUEDE DESENCADENAR EN UNA EXPLOSIÓN, MUERTE, LESIONES Y DAÑOS MATERIALES.

2. Para su seguridad

Lea el manual de instrucciones detenida y exhaustivamente antes de poner en marcha el deshumidificador.

Medidas de protección

Con tal de reducir el riesgo de incendios, descargas eléctricas o daños humanos o materiales:

- Si el cable de alimentación está dañado, debe sustituirlo el fabricante, el servicio técnico o una persona con cualificación similar para evitar peligros.
- El dispositivo ha de estar desenchufado de la corriente eléctrica durante las tareas de mantenimiento.
El suministro eléctrico del aparato ha de corresponderse con el voltaje, la frecuencia y la potencia indicadas en la placa de características.
- Utilice una toma de corriente con conexión a tierra.
- Desenchufe el aparato cuando no lo utilice y antes de limpiarlo.
- No manipule el aparato con las manos mojadas. Evite que el aparato entre en contacto con agua.
- No sumerja ni exponga el aparato a la lluvia, humedad u otros líquidos.
- No deje el aparato sin supervisión durante su funcionamiento. No vuelque ni le dé la vuelta al aparato.
- No desenchufe el aparato de la toma de corriente mientras esté en uso.
- No tire del cable de red para desconectarlo del enchufe.
- No utilice alargadores ni adaptadores de red.
- No coloque ningún objeto sobre el aparato.
- No se suba ni se siente sobre la unidad.
- No introduzca los dedos u otros objetos en la salida de aire.

- No toque el conducto de aire o las rejillas de aluminio. No arranque el aparato si se ha caído, dañado o parece defectuoso.
- No limpie el aparato con cualquier tipo de químicos.
- Asegúrese de que el aparato esté lejos de cualquier fuego u objetos inflamables o explosivos.
- Para la instalación, la conexión por cable del aparato a la red eléctrica ha de respetar las directrices nacionales.
- Emplee exclusivamente los recursos recomendados por el fabricante para su limpieza o para acelerar el proceso de descongelación.
- Guarde el aparato en un espacio libre de dispositivos en funcionamiento constante (como llamas abiertas, aparatos de gas o radiadores eléctricos en marcha).
- Guarde el dispositivo de forma que se eviten daños mecánicos.
- No lo parta ni queme tras usarlo.
- Tenga en mente que el refrigerante ha de ser inodoro.
- Las tuberías han de quedar protegidas de daños físicos y no han de instalarse en un espacio sin ventilación cuando el tamaño de este sea de menos de 4 m².
- Atienda a las directrices nacionales sobre gases.
- Las ranuras de ventilación no han de estar obstruidas.
- Guarde el aparato en un espacio bien ventilado cuyo tamaño se corresponda con la superficie indicada.

⚠ Toda persona que trabaje con circuitos refrigerantes o intervenga en ellos, ha de contar con un certificado válido expedido por un organismo de evaluación acreditado por el sector en el que se confirme su competencia para manipular refrigerantes de forma segura de acuerdo con una evaluación específica aprobada por la industria.

⚠ Las tareas de mantenimiento han de cumplir las recomendaciones del fabricante. Las tareas de mantenimiento y reparación que requieran de ayuda externa se llevarán a cabo bajo supervisión de una persona apta para la manipulación de refrigerantes inflamables.
Si no entiende algo o necesita ayuda, contacte al distribuidor.

	<p>ADVERTENCIA Riesgo de explosión, lesiones o muerte</p> <p>Este aparato utiliza un refrigerante inflamable. Si se produce una fuga de refrigerante y éste entra en contacto con fuego o un elemento calefactor, se producen gases nocivos y existe riesgo de incendio.</p>
---	--

DESCRIPCIÓN GENERAL DEL APARATO

Vista frontal

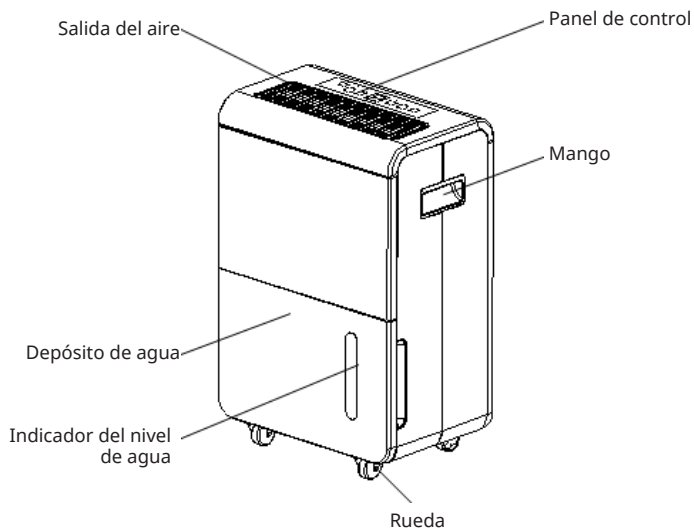

Vista trasera

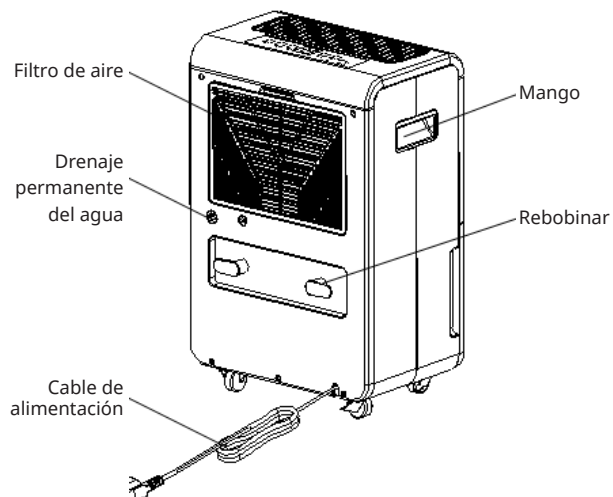





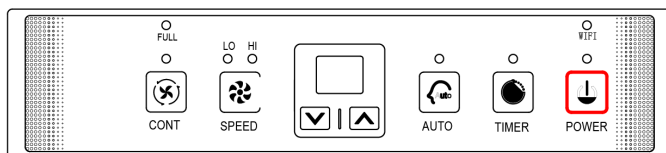



FUNCIONES

Panel de control



Funciones de los botones e indicadores luminosos

 POWER	<p>Tecla de encendido/apagado con indicador</p> <p>El indicador de encendido se ilumina en verde cuando la unidad está enchufada, independientemente de si la unidad está en funcionamiento o no.</p>
	<p>Botón del temporizador e indicador luminoso</p> <p>Pulse este botón para programar la hora de encendido y apagado del aparato. Si desea cancelar la programación del temporizador, pulse el botón para poner la hora a 00.</p>
<p>LO HI</p> 	<p>Botón e indicador luminoso de velocidad del ventilador</p> <p>El indicador izquierdo de velocidad del ventilador "LO" se ilumina en verde cuando programa el aparato en la velocidad baja del ventilador.</p> <p>El indicador izquierdo de velocidad del ventilador "HI" se ilumina en rojo cuando programa el aparato en la velocidad alta del ventilador.</p>
	<p>Botón e indicador luminoso de deshumidificación automática</p> <p>Pulse este botón para programar la unidad en el modo de deshumidificación automática. La humedad puede ajustarse manualmente y la velocidad del ventilador se ajusta automáticamente.</p>
	<p>Tecla "Aumentar valor"</p> <p>Pulse esta tecla para añadir la humedad y el tiempo; el procedimiento para ajustar la humedad es 50 % - 55 % - 60 % - 65 % - 70 % - 75 % - 80 % - 85 % - 90 % - 95 %</p>
	<p>Tecla "Disminuir valor"</p> <p>Pulse esta tecla para disminuir la humedad y el tiempo; el procedimiento para ajustar la humedad es 50 % - 45 % - 40 % - 35 % - 30 % - 25 % - 20 %.</p>
 CONT	<p>Botón para el funcionamiento continuo de deshumidificación y luz indicadora.</p> <p>Pulse este botón para programar el modo de deshumidificación continua. El indicador se ilumina en verde, la humedad por defecto es del 20% y la velocidad del ventilador se puede ajustar manualmente.</p>

 FULL	<p>Indicador luminoso de depósito lleno</p> <p>La luz indicadora de depósito lleno se ilumina en rojo cuando el depósito de drenaje está lleno. Si se enciende el indicador, vacíe el agua del depósito de drenaje y asegúrese de que el depósito está colocado correctamente.</p>
--	---

Visualización de la humedad y del temporizador

El indicador de dígitos tiene 11 funciones:

1. Cuando el aparato está enchufado, se visualiza --, el aparato está en modo de espera.
2. Cuando se pulsa el botón de encendido, la unidad muestra la humedad interior.
3. Cuando ajusta la humedad, se muestra la humedad que ha seleccionado.
4. Cuando programa la hora para encender y apagar la unidad, muestra las horas.
5. Cuando pulsa el botón del temporizador durante un tiempo prolongado, se muestra la humedad de la habitación.
6. Si la temperatura ambiente es $< 5^{\circ}\text{C}$, aparece "TL".
7. Si la temperatura ambiente es $> 38^{\circ}\text{C}$, se visualiza "TH".
8. Si la humedad ambiente es $< 20\%$ HR, se muestra "LO".
9. Si la humedad ambiente es $> 92\%$ HR, aparece "HI".
10. Si el sensor de temperatura ha fallado, se muestra "E1".
11. Si el sensor de temperatura ha fallado, se muestra "E1".

FUNCIONAMIENTO

1. Encender el aparato
2. Cuando el aparato está enchufado, suena un pitido y el indicador de humedad muestra la humedad por defecto del 50% a baja velocidad del ventilador. Pulse el botón POWER para iniciar el funcionamiento.
3. Detener el funcionamiento. Pulse el botón POWER para detener la deshumidificación.

Nota: Nunca apague el aparato desenchufando el cable de alimentación.

Drenaje del agua recogida

Cuando el tanque de drenaje está lleno, la luz indicadora de tanque lleno se enciende, la operación se detiene automáticamente y el zumbador suena 15 veces para alertar al usuario que vacíe el agua del tanque de drenaje.

Vaciando el tanque de drenaje

1. Presione ligeramente los lados del depósito con ambas manos y tire de él con cuidado.

2. Deseche el agua recogida.

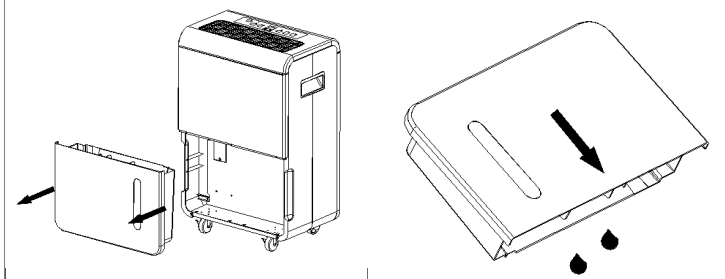

Nota

- No retire el flotador del depósito de agua. Sin el flotador, el sensor de desbordamiento de agua no puede detectar correctamente el nivel de agua y puede producirse una fuga de agua del depósito de agua.
- Si el depósito de agua está sucio, lávelo con agua fría o tibia. No utilice detergentes, estropajos, plumeros tratados químicamente, gasolina, benceno, diluyente u otros disolventes, ya que pueden rayar y dañar el depósito y provocar fugas de agua.
- Presione firmemente el depósito de aguas residuales con ambas manos al volver a colocarlo. Si el depósito no se introduce correctamente, se activa el sensor "DEPÓSITO LLENO" y el deshumidificador no funciona.

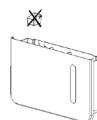

Drenaje continuo del agua

El aparato dispone de una abertura de drenaje continuo a través de la cual se puede drenar continuamente el agua del depósito de drenaje utilizando una manguera de plástico (con un diámetro interior de 11 mm).

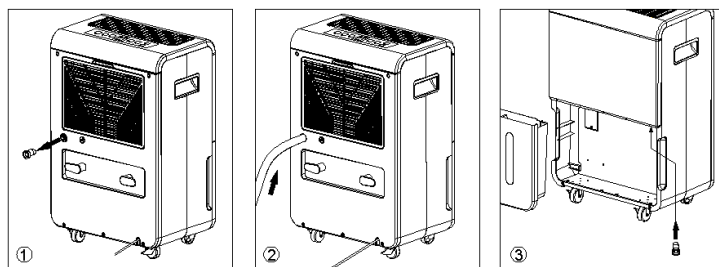

CONTROL DEL APARATO A TRAVÉS DE SMARTPHONE

Si conecta el aparato Klarstein a la red wifi de su casa, podrá manejarlo cómodamente a través de la aplicación «Klarstein». La aplicación no solo permite controlar el aparato a distancia a través del teléfono inteligente, sino que también da acceso a recetas y a más información.

Siga los siguientes pasos para conectar su teléfono inteligente al aparato Klarstein:

- 1 En primer lugar, descargue la aplicación Klarstein escaneando el código QR con su teléfono inteligente (véase más abajo) o descárguela directamente desde la App Store o Google Play.
- 2 Asegúrese de que el teléfono inteligente está conectado a la misma red wifi a la que desea conectar el aparato Klarstein.
- 3 Abra la aplicación de Klarstein.
- 4 Inicie sesión con su cuenta. Si aún no tiene una cuenta, regístrese en la aplicación de Klarstein.
- 5 Siga las instrucciones de la aplicación.

Descarga de la aplicación

Utilice la función de escaneo del teléfono para escanear el código QR y guardar la aplicación en el móvil.

Nota: la aplicación le proporcionará instrucciones adicionales sobre cómo usar la aplicación y lo ayudará a conectar su dispositivo tan pronto como lo abra por primera vez.



Solución de problemas de conexión

Si el aparato de Klarstein no puede conectarse a la red wifi, compruebe lo siguiente:

- 1 El aparato no está enchufado. Asegúrese de que su dispositivo esté conectado a un enchufe.
- 2 El aparato no se encuentra en modo sincronización. Asegúrese de que el indicador de wifi (led) parpadea en el panel de control del dispositivo inteligente, tal y como se describe en las instrucciones «Restablecer la configuración de Wifi» de su dispositivo inteligente (las instrucciones en general se encuentran en el apartado «Conexión del dispositivo»).
- 3 El punto de acceso wifi no funciona en 2,4 GHz. Asegúrese de que su punto de acceso funcione en la banda de 2,4 GHz y que tenga su propio SSID en la banda de 2,4 GHz. Si no está seguro de la banda operativa de su punto de acceso, comuníquese con su proveedor de Internet.

Importante: tenga en cuenta que si su rúter wifi tiene una banda dual, es decir, si funciona tanto en la banda de 2,4 GHz como en la de 5 GHz, separe los SSID para cada banda y use el SSID de 2,4 GHz para conectarse.

- 4 Supervise los ajustes Firewall de su red wifi. Es posible que la configuración del Firewall de su red wifi no permita que la aplicación Klarstein configure los ajustes de wifi en su dispositivo inteligente. Asegúrese de que no está usando ninguna red wifi pública, como por ejemplo de aeropuertos, otros hogares, empresas, etc.
- 5 Los diferentes datos de inicio de sesión en el teléfono inteligente y en la aplicación le aseguran de que los datos de inicio de sesión wifi de la aplicación de Klarstein coincidan con los que está conectado su teléfono inteligente.

Si ha seguido todos los pasos anteriores y su smartphone aún no puede conectarse a la aplicación, envíenos un correo electrónico para obtener ayuda: appsupport@go-bbg.com

MANTENIMIENTO

Limpiar la carcasa

Limpie la carcasa con un paño suave y húmedo.

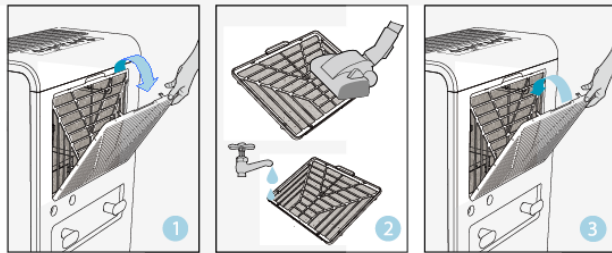

1. Desmonte el filtro de aire
2. Limpie el filtro de aire
3. Pase ligeramente una aspiradora por la superficie del filtro de aire para eliminar la suciedad. Si el filtro de aire está muy sucio, lávelo con agua caliente y un detergente suave y séquelo bien.
4. Limpie el filtro de aire
5. Introduzca el filtro uniformemente en el aparato.

Almacenamiento del deshumidificador

Si no va a utilizar el aparato durante un largo periodo de tiempo y desea guardarlo. Siga los pasos que se indican a continuación:

1. Vacíe el agua restante del depósito de agua residual.
2. Despliegue el cable de alimentación.
3. Limpie el filtro de aire
4. Deséchelo en un lugar fresco y seco.

Distancia a los alrededores

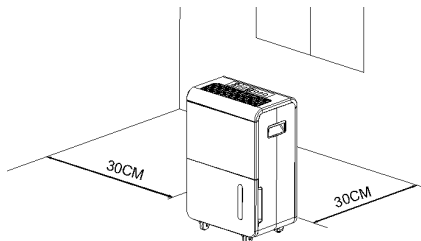

REPARACIÓN DE ANOMALÍAS

Problema	Posible causa	Solución
El aparato no funciona.	¿Se ha desconectado el cable de alimentación?	Ajuste el enchufe en la corriente.
	¿Parpadea el indicador de depósito lleno? (El depósito está lleno o en una posición incorrecta).	Vacíe el agua del depósito de drenaje y vuelva a colocarlo.
	¿La temperatura ambiente es superior a 35 °C o inferior a 5 °C?	El dispositivo de protección está activado y el aparato no puede ponerse en marcha.
La función de deshumidificación no funciona.	¿Está obstruido el filtro de aire?	Limpié el filtro de aire como se describe en "Limpieza del deshumidificador".
	¿Está obstruido el conducto de admisión o el conducto de desagüe?	Elimine la obstrucción del conducto de salida o del conducto de entrada.
No se expulsa aire.	¿Está obstruido el filtro de aire?	Limpié el filtro de aire como se describe en "Limpieza del deshumidificador".
El funcionamiento es ruidoso.	¿La unidad está inclinada o inestable?	Coloque la unidad en un lugar estable y fijo.
	¿Está obstruido el filtro de aire?	Limpié el filtro de aire como se describe en "Limpieza del deshumidificador".

- Non inserire dita o oggetti nel punto di uscita dell'aria.
- Non toccare il punto di ingresso dell'aria o le alette in alluminio del dispositivo. Non mettere in funzione il dispositivo se è caduto, è stato danneggiato o mostra segni di malfunzionamento.
- Non pulire il dispositivo con prodotti chimici.
- Assicurarsi che il dispositivo sia posizionato lontano da fuoco, oggetti infiammabili o esplosivi.
- Il dispositivo deve essere installato in conformità con le normative nazionali relative al cablaggio.
- Non usare prodotti o dispositivi per accelerare il processo di sbrinamento o per la pulizia, se non espressamente consigliati dal produttore.
- Il dispositivo deve essere riposto in locali privi di fonti di calore costanti (ad es. fiamme libere, un dispositivo a gas in funzione o una stufa elettrica in funzione).
- Il dispositivo deve essere conservato in modo da evitare danni meccanici.
- Dopo l'uso, non può essere distrutto o bruciato.
- Tenere presente che il refrigerante è inodore.
- I condotti devono essere protetti da danni fisici e non possono essere installati in locali non ventilati più piccoli di 4 m².
- Rispettare le normative nazionali relative ai gas.
- Le aperture di ventilazione necessarie devono essere sempre libere da ostruzioni.
- Il dispositivo deve essere conservato in locali ben ventilati, con una dimensione corrispondente alla superficie indicata per l'utilizzo.

⚠ Ogni persona che esegue interventi sul circuito del refrigerante o vi accede dovrebbe essere provvista di un certificato valido, ottenuto da un organismo di valutazione accreditato, che confermi la sua competenza nel trattamento sicuro di refrigeranti, in conformità con le specifiche di valutazione riconosciute dal settore.

⚠ La manutenzione può essere eseguita esclusivamente in conformità con le raccomandazioni del produttore del dispositivo. Interventi di manutenzione e riparazione, che necessitano del supporto di altri tecnici specializzati, devono essere realizzati sotto la supervisione di una persona esperta nel trattamento di refrigeranti infiammabili.

Se qualcosa non dovesse essere chiaro o è necessario supporto, rivolgersi al servizio di assistenza del rivenditore.



AVVERTIMENTO
Pericolo di esplosione, lesioni o morte

Questo dispositivo utilizza un refrigerante infiammabile. Se il refrigerante fuoriesce ed entra in contatto con fuoco o componenti caldi, si formano gas nocivi e si corre il rischio di incendi.

MEDIDAS DE SEGURIDAD DURANTE LAS TAREAS DE MANTENIMIENTO

Recuerde estas advertencias cuando realice las siguientes tareas de mantenimiento en un deshumidificador con R290.

1. Compruebe el espacio de trabajo

Antes de comenzar a trabajar con aparatos que contengan refrigerantes inflamables, realice comprobaciones de seguridad con las que garantizar que se minimice el riesgo de incendio. Siga las siguientes medidas de seguridad a la hora de reparar el sistema de refrigeración.

2. Modo de trabajo

Realice las tareas en un procedimiento controlado para minimizar el riesgo potencial de vapores o gases inflamables durante los trabajos.

3. Espacio de trabajo general

El personal de mantenimiento, así como toda persona que se encuentre en las proximidades, ha de estar formado en la manera de desarrollar las tareas. Evite trabajar en espacios reducidos. Cierre el espacio que rodea a la zona de trabajo. Asegúrese de que se han comprobado las condiciones de la zona para que sea seguro mediante el control del material inflamable.

4. Compruebe la presencia de refrigerante

Emplee un detector de refrigerante adecuado para inspeccionar la zona antes y durante el trabajo y garantizar así que el equipo técnico esté alerta a atmósferas potencialmente inflamables. Asegúrese de que el detector de fugas utilizado sea apto para su uso con refrigerantes inflamables, es decir, que no produzca chispas, esté adecuadamente sellado o disponga de seguridad intrínseca.

5. Presencia de un extintor

Para trabajos en caliente en el refrigerador o en sus componentes, ha de disponer de un equipo de extinción de incendios adecuado. Tenga preparado un extintor de polvo seco o CO₂.

6. Sin fuentes de ignición

Las personas que trabajen en un sistema de refrigeración con tuberías descubiertas que contengan o hayan contenido refrigerante inflamable no han de usar fuentes de ignición que supongan un riesgo de incendio o explosión. Toda posible fuente de ignición, incluido el humo de los cigarrillos, ha de permanecer a una distancia suficiente del lugar de instalación, reparación, retirada y eliminación durante la cual pueda liberarse refrigerante potencialmente inflamable. Antes de comenzar con las tareas, inspeccione las inmediaciones del aparato para asegurarse de que no haya materiales inflamables ni elementos que supongan un riesgo de incendio. Coloque carteles que prohíban fumar.

7. Zona ventilada

Asegúrese de que la zona está al aire libre o adecuadamente ventilada antes de

abrir el sistema o realizar trabajos en caliente. Mantenga un mínimo nivel de ventilación durante la realización de las tareas. La ventilación ha de repartir de forma segura el refrigerante liberado y conducirlo preferentemente a la atmósfera exterior.

8. Compruebe la tecnología refrigerante

Al sustituir un componente eléctrico, este ha de ser apropiado para tal finalidad y corresponderse con las especificaciones adecuadas. Siga en todo momento las directrices de mantenimiento y cuidado del fabricante. En caso de duda, contacte al departamento técnico del fabricante.

Cuando un aparato emplee refrigerante inflamable, realice las inspecciones siguientes:

- La cantidad de llenado se corresponde con el tamaño del espacio en el que estén instalados los componentes del refrigerante.
- Los sistemas de ventilación y salida funcionan correctamente y no están obstruidos.
- Al emplear un circuito refrigerante indirecto, se comprueba si hay presencia de refrigerante en el circuito secundario.
- Las marcas del equipo continúa visibles y legibles. Corrija las marcas y placas ilegibles.
- Los conductos o componentes del refrigerante están instalados en un lugar en el que sea improbable que entren en contacto con sustancias que puedan dañarlos, a menos que los componentes estén fabricados con materiales inherentemente resistentes a la corrosión o estén convenientemente protegidos contra dicha corrosión.

9. Compruebe los dispositivos eléctricos

Los trabajos de reparación y mantenimiento de componentes eléctricos han de incluir comprobaciones iniciales de seguridad y procedimientos de inspección de los componentes. De producirse un error que pudiese comprometer la seguridad, no restablezca la alimentación del circuito eléctrico hasta que el fallo se haya reparado de manera satisfactoria. Si no puede subsanar la avería de forma inmediata, pero necesita que continúe funcionando, utilice una solución provisional adecuada.

Comuniquelo siguiente al propietario del aparato para que estén informados todos los implicados.

La primera comprobación de seguridad requiere

1. que se descarguen los condensadores. Esto ha de hacerse de forma segura para evitar la posibilidad de que se produzcan chispas.
2. que no queden expuestos componentes y cables eléctricos bajo tensión al cargar, restaurar o vaciar el sistema;
3. la presencia de una toma de tierra continua.

RETIRADA DEL APARATO



Si en su país existe una disposición legal relativa a la eliminación de aparatos eléctricos y electrónicos, este símbolo estampado en el producto o en el embalaje advierte que no debe eliminarse como residuo doméstico. En lugar de ello, debe depositarse en un punto de recogida de reciclaje de aparatos eléctricos y electrónicos. Una gestión adecuada de estos residuos previene consecuencias potencialmente negativas para el medio ambiente y la salud de las personas. Puede consultar más información sobre el reciclaje y la eliminación de este producto contactando con su administración local o con su servicio de recogida de residuos.

DECLARACIÓN DE CONFORMIDAD

**Fabricante:**

Chal-Tec GmbH, Wallstraße 16, 10179 Berlín, Alemania.

Importador para Gran Bretaña:

Berlin Brands Group UK Limited
PO Box 42
272 Kensington High Street
London, W8 6ND
United Kingdom

Por la presente, Chal-Tec GmbH declara que el tipo de equipo radioeléctrico Grand Smart 55/70 es conforme con la Directiva 2014/53/UE. El texto completo de la declaración UE de conformidad está disponible en la dirección Internet siguiente: use.berlin/10045544



KLARSTEIN