

MOBIKA

REFRIGERATEUR

MODELE : EL-FR-001/1

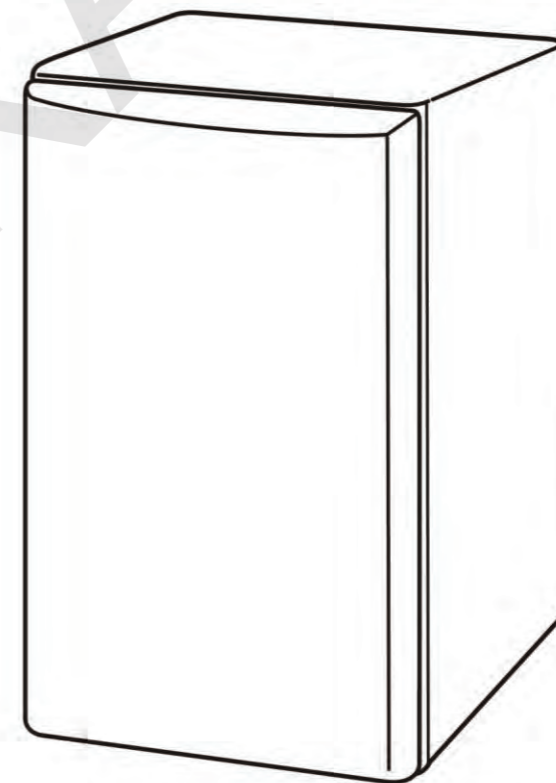

NOTICE D'UTILISATION

Avant l'installation ou la première utilisation de cet appareil,
Lire attentivement cette notice. La conserver soigneusement par la suite

AVERTISSEMENT ET CONSIGNES ET SECURITE

Avertissement	1
Consignes de sécurité	2-4
Installation	5
Réglage de la température	6
Instructions d'utilisation	6
Zone la plus froide du réfrigérateur	7
Installation de l'indicateur de température	7
Vérification de la température dans la zone la plus froide	8
Dégivrage	9
Nettoyage	10-12
Guide de dépannage	12-14
Phénomènes normaux	14
Paramètres principaux	15
Schéma du mode de fonctionnement	15
Réparations	16

AVERTISSEMENT

Cet appareil est d'un usage très simple. Nous vous conseillons néanmoins de lire attentivement cette notice d'utilisation car elle contient des informations importantes concernant la sécurité et des instructions de nettoyage.

Cet appareil est exclusivement destiné à un usage domestique. Tout autre usage (professionnel) est exclu.

Le fabricant décline toute responsabilité en cas de blessure causée à des personnes ou de dégât matériel dus à la non-observation des instructions d'entretien et à l'usage inadéquat de l'appareil.

Après avoir retiré l'emballage de l'appareil, vérifiez que celui-ci se trouve en parfait état. Si vous avez des doutes à ce sujet, n'utilisez pas l'appareil et adressez-vous à un vendeur ou un technicien qualifié.

Veillez également à ce que les différents types d'emballage (cartons, sacs en plastique, polystyrène, bandes collantes, liens, etc...) soient hors de portée des enfants. Ces éléments comportent un risque potentiel.

Avant d'utiliser l'appareil, vérifiez si le courant de votre secteur correspond à celui qui est indiqué sur la plaque signalétique.

Quand vous utilisez cet appareil, veuillez suivre les consignes de sécurité suivantes :

CONSIGNES DE SECURITE

Avertissement : afin d'éviter tout risque d'incendie, d'électrocution ou de blessure, veillez à toujours suivre les principales consignes de sécurité suivantes quand vous utilisez un appareil électrique.

1. Avant l'utilisation de cet appareil, lisez attentivement la notice d'utilisation.
2. Cet appareil n'est pas prévu pour être utilisé par des personnes (y compris les enfants) dont les capacités physiques, sensorielles ou mentales sont réduites, ou des personnes dénuées d'expérience ou de connaissances, sauf si elles ont pu bénéficier, par l'intermédiaire d'une personne responsable de leur sécurité, d'une surveillance ou d'instructions préalables concernant l'utilisation de l'appareil.
3. Ne laissez pas les enfants jouer avec cet appareil.
4. Débranchez la prise de courant lorsque vous n'utilisez pas l'appareil ou lorsque que vous voulez le nettoyez.
5. Cet appareil n'est pas un jouet. Ayez une stricte surveillance quand vous utilisez l'appareil en présence d'enfants, d'animaux domestiques. N'autorisez pas des enfants à utiliser cet appareil.
6. Vérifiez régulièrement l'état de votre appareil. N'utilisez pas l'appareil si ce dernier est endommagé.
7. N'utilisez pas l'appareil si le cordon d'alimentation ou la prise est endommagé. N'utilisez pas l'appareil s'il est tombé, s'il est endommagé, s'il est resté à l'extérieur s'il est tombé dans l'eau
8. Ne tirez ou portez pas l'appareil par le cordon d'alimentation, n'utilisez pas le cordon comme poignée, ne coinciez pas le fil dans la porte et ne le tirez pas le long des bords ou angles acérés.
9. Ne placez pas l'appareil sur le cordon d'alimentation. Ne laissez d'aucune façon le cordon s'enrouler ou s'emmêler. Tenez le cordon éloigné des surfaces chaudes.

10. Ne retirez pas la prise en tirant sur le cordon. Pour enlever la prise, prenez celle-ci en main et retirez-la prudemment de la prise murale.
11. Ne manipulez pas l'appareil ni la prise avec les mains mouillées.
12. Portez une attention particulière à cet appareil et suivez toutes les instructions données dans la notice d'utilisation.
13. Utilisez uniquement une rallonge certifiée avec l'ampérage en vigueur dans votre pays. Des rallonges certifiées avec un ampérage inférieur risquent d'être surchauffées. Veillez à ce que personne ne trébuche sur le cordon ou la prise.
14. Gardez cet appareil à l'intérieur et dans un endroit sec.
15. Gardez l'appareil à l'écart des sources de chaleur comme les radiateurs, afin d'éviter la déformation des parties en plastique.
16. Si le cordon d'alimentation est endommagé, il doit être remplacé par le fabricant, son service après-vente ou des personnes de qualification similaire, afin d'éviter tout danger.
17. Gardez l'appareil à l'écart des sources de chaleur comme les radiateurs, afin d'éviter la déformation des parties en plastique.
18. Si le cordon d'alimentation est endommagé, il doit être remplacé par le fabricant, son service après-vente ou des personnes de qualification similaire, afin d'éviter tout danger.
19. Il convient de surveiller les enfants pour s'assurer qu'ils ne jouent pas avec l'appareil.
20. Après la livraison, attendez 2 heures avant de brancher l'appareil pour que le circuit frigorifique soit stabilisé.





- Cet appareil peut être utilisé par des enfants âgés d'au moins 8 ans et par des personnes ayant des capacités physiques, sensorielles ou mentales réduites ou dénuées d'expérience ou de connaissance, s'ils (si elles) sont correctement surveillé(e)s ou si des instructions relatives à l'utilisation de l'appareil en toute sécurité leur ont été données et si les risques encourus ont été appréhendés. Les enfants ne doivent pas jouer avec l'appareil. Le nettoyage et l'entretien par l'utilisateur ne doivent pas être effectués par des enfants sans surveillance.













- MISE EN GARDE: Maintenir dégagées les ouvertures de ventilation dans l'enceinte de l'appareil ou dans la structure d'encastrement.
- MISE EN GARDE: Ne pas utiliser de dispositifs mécaniques ou autres moyens pour accélérer le processus de dégivrage autres que ceux recommandés par le fabricant.
- MISE EN GARDE: Ne pas endommager le circuit de réfrigération.
- MISE EN GARDE: Ne pas utiliser d'appareils électriques à l'intérieur du compartiment de stockage des denrées, à moins qu'ils ne soient du type recommandé par le fabricant.
- MISE EN GARDE: Pour éviter tout risque dû à l'instabilité de l'appareil, celui-ci doit être fixé conformément aux instructions.
- Ne pas stocker dans cet appareil des substances explosives telles que des aérosols contenant des gaz propulseurs inflammables.
- Cet appareil est destiné à être utilisé dans des applications domestiques et analogues telles que:
 - les coins cuisines réservés au personnel des magasins, bureaux et autres environnements professionnels;
 - les fermes et l'utilisation par les clients des hôtels, motels et autres environnements à caractère résidentiel;
 - les environnements de type chambres d'hôtes;
 - la restauration et autres applications similaires hormis la vente au détail

Entreposer la viande et le poisson crus dans les bacs du réfrigérateur qui conviennent , de telle sorte que ces denrées ne soient pas en contact avec d'autres aliments ou qu'elles ne s'égouttent pas sur les autres aliments .

Consignes de sécurité :

Veillez lire attentivement ces consignes de sécurité.

 Danger de mort ou de blessures graves.	 Interdit !
 Risque de blessures accidentelles ou de détérioration de l'appareil	 Inflammable

 Le tension appliquée à l'appareil doit coïncider avec les données de la plaquette signalétique. Utiliser une prise standard à trois pôles (>10A) et une fiche avec mise à la terre.	 Veiller à la propreté de la fiche, s'assurer qu'elle est bien branchée. Ne pas écraser la fiche, endommager le cordon secteur ou laisser ce dernier près du compresseur (risque de détérioration de l'isolant du câble).
 Ne conserver aucun produit inflammable, hautement volatile et oxydé dans le réfrigérateur.	 Si le réfrigérateur produit un bruit, une odeur, une fumée anormal(e) ou un phénomène inhabituel, le débrancher du secteur et contacter le S.A.V.
 Ne pas démonter ni réparer le réfrigérateur soi-même.	 Ne pas mouiller le réfrigérateur et ne déposer aucun récipient d'eau dessus.
 Débrancher le cordon du secteur avant de remplacer l'ampoule, nettoyer le réfrigérateur s'il doit rester hors service pendant une période prolongée.	 Cet appareil est lourd. Faites attention lors de son déplacement et ne placer pas d'objets lourds sur la porte, afin d'éviter tout basculement.
 Ne pas placer d'objet lourd ni de dispositifs produisant de la chaleur (thermos, marmite, amplificateur, bougie etc.) sur le réfrigérateur.	 Ne pas utiliser le réfrigérateur à l'extérieur ou sous la pluie.
 Ne conserver aucune bouteille en verre ou liquide en boîte dans le compartiment de congélation (risque d'éclatement). Attention : ne pas toucher les produits conservés dans le congélateur avec les mains humides (risques de blessures).	 Ne pas toucher le réfrigérateur lorsqu'il perd du gaz, fermer d'abord la soupape de sécurité puis ouvrir la fenêtre pour ventiler les locaux. Ne pas débrancher le cordon secteur ni tourner le thermostat au préalable (risque d'incendie).
 Ne pas intervenir sur le circuit si vous n'êtes pas un professionnel qualifié.	

INSTALLATION

1. Déplacer le réfrigérateur correctement :

- 5 -

- Le saisir, par le bas, ne pas tirer sur la porte ou sur la poignée.
- Le maintenir à la verticale pendant le transport. Ne pas le renverser tête en bas. Ne pas l'incliner de plus de 45°.
- Eviter toute collision ou choc violent.



2. Installer le réfrigérateur correctement :

- Installer le réfrigérateur dans un endroit sec et ventilé. Ne jamais le placer près d'une source de chaleur ni l'exposer au rayonnement solaire direct.
- Installer le réfrigérateur sur une base/un sol dur et résistant à la charge. Utiliser les pieds réglables pour le mettre à niveau.
- Veiller à laisser une lame d'air d'au moins 100mm derrière le réfrigérateur.
- Pour votre sécurité, ce réfrigérateur doit être raccordé à une prise avec mise à la terre.

REGLAGE DE LA TEMPERATURE

- Pour régler la température intérieure du réfrigérateur, agir sur le thermostat (situé en haut). Le thermostat maintiendra la température dans une plage déterminée en fonction de la position sélectionnée.
- Le repère du thermostat indique sa position, non pas sa température. La position "1" à "7" : plus le chiffre est élevé, plus la température est basse. Régler le thermostat entre "2" et "4" en été et entre "4" et "7" en hiver. Les positions "3" et "4" sont les plus économiques.

INSTRUCTIONS D'UTILISATION

- Ce produit est conçu pour conserver des boissons et denrées alimentaires ne devant pas être congelées. Il sert à conserver à court terme des denrées alimentaires et aliments frais.

- 6 -



- Ne pas placer des légumes contenant de l'eau au contact direct du compartiment du réfrigérateur (l'eau accélère leur altération).
- Avant d'introduire des aliments chauds, veiller à les laisser refroidir à température ambiante.
- Veiller à maintenir suffisamment d'espace pour la ventilation.
- L'emballage individuel des aliments facilite l'utilisation du réfrigérateur. Veiller à ne pas ouvrir la porte trop fréquemment pour économiser de l'énergie.

ZONE LA PLUS FROIDE DU REFRIGERATEUR

- Vous obtiendrez une meilleure conservation de vos aliments si vous les placez dans la zone de froid convenant le mieux à leur nature.
- Le symbole ci-dessous indique l'emplacement de la zone la plus froide de votre réfrigérateur.
- Cette zone est délimitée en haut par le compartiment basse température et en bas par le symbole ou bien par la clayette positionnée à la même hauteur.
- Afin de garantir les températures dans la zone la plus froide, veillez à ne pas modifier le positionnement de cette clayette.

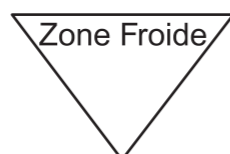

INSTALLATION DE L'INDICATEUR DE TEMPERATURE

- Pour vous aider à bien régler votre réfrigérateur, celui-ci est équipé d'un indicateur de température (livré dans le sachet de la notice) qui permettra de contrôler la température moyenne dans la zone la plus froide.
- Pour installer l'indicateur de température, veuillez respecter les indications selon les schémas ci-dessous.



Attention :

Cet indicateur est prévu pour fonctionner uniquement avec votre réfrigérateur, veillez à ne pas l'utiliser dans un autre réfrigérateur (en effet, la zone la plus froide n'est pas identique), ou pour une autre utilisation.

COMMENT PLACER L'INDICATEUR DE TEMPERATURE DANS LE REFRIGERATEUR :

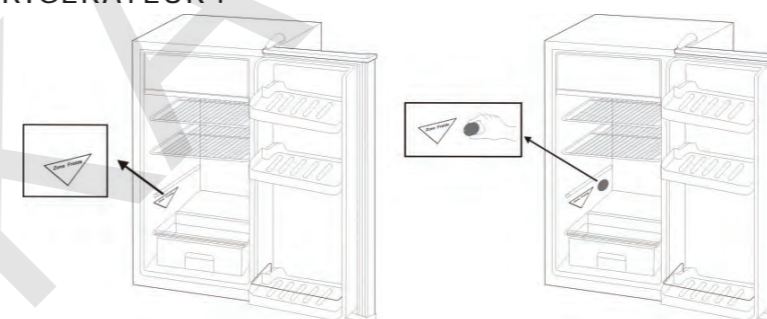

Pour bien positionner l'indicateur de température, il est nécessaire de le coller au même niveau que le symbole "Zone Froide" (voir dessin), en veillant à ce que la surface de la paroi soit parfaitement propre et sèche.

VERIFICATION DE LA TEMPERATURE DANS LA ZONE LA PLUS FROIDE

Une fois l'installation de l'indicateur de température réalisée, vous pourrez vérifier régulièrement que la température de la zone la plus froide est correcte, et, le cas échéant, ajuster le thermostat en conséquence comme indiqué dans le chapitre 5.

Pour la bonne conservation des denrées dans votre réfrigérateur et notamment dans la zone la plus froide, veillez à ce que dans l'indicateur de température apparaisse « OK ». Si « OK » n'apparaît pas, la température moyenne de la zone est trop élevée. Réglez le thermostat sur une position supérieure.

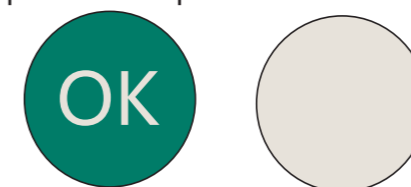

A chaque modification du thermostat, attendez la stabilisation de la température à l'intérieur de l'appareil avant de procéder si nécessaire, à un nouveau réglage. Ne modifiez la position du thermostat que progressivement et attendez au moins 12 heures avant de procéder à une nouvelle vérification et à une éventuelle modification.

REMARQUES :

Après chargement de l'appareil avec des denrées fraîches ou après ouvertures répétées (ou ouverture prolongée) de la porte, il est normal que l'inscription « OK » n'apparaisse pas dans l'indicateur de température. Attendez au moins 12 heures avant de réajuster le thermostat.

REPLACEMENT DES AMPOULES

Si l'éclairage interne ne fonctionne plus, débranchez et branchez à nouveau l'appareil. Si l'éclairage ne fonctionne toujours pas, vérifiez que l'ampoule est correctement vissée. Si le problème persiste en dépit de ces tests, veuillez remplacer les ampoules. Utilisez une ampoule de 220 - 240 V~, MAX 10 W.

- Débranchez l'appareil ;
- Ouvrez le couvercle de l'ampoule (1) ;
- Démontez l'ampoule défectueuse dans le sens antihoraire.
- Montez la nouvelle ampoule dans le sens horaire.

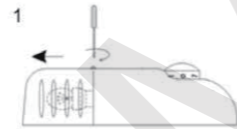

DEGIVRAGE

- Au bout d'un certain temps de fonctionnement, le réfrigérateur accumulera une couche de givre qui, si elle est trop épaisse, réduira son rendement. Éliminer le givre à la main dès qu'il atteint une épaisseur de 5mm.

- Sortir tous les aliments du réfrigérateur, les emballer et les déposer dans un endroit frais. Démonter tous les accessoires et mettre le thermostat sur "0" (ou débrancher le cordon du secteur), ouvrir la porte du compartiment de congélation (y placer un récipient d'eau à environ 50°C pour accélérer le dégivrage).
- Ne pas utiliser d'objets de nettoyage durs ou agressifs qui pourraient endommager la surface. Ne pas utiliser non plus de chauffages électriques pour le dégivrage.

NETTOYAGE

1. Nettoyage du réfrigérateur :

- Accessoires intérieurs.
Retirer tous les accessoires intérieurs et essuyer le réfrigérateur avec un chiffon doux.
- Joint de porte
Utiliser un détergent neutre.

REGLES D'HYGIENE :

Retirez les emballages avant de placer les aliments dans le réfrigérateur (par exemple, emballages des packs de yaourts). L'observation des conseils suivants est de nature à éviter la contamination croisée et à éviter une mauvaise conservation des aliments.

- Emballer systématiquement les produits pour éviter que les denrées ne se contaminent mutuellement.
- Se laver les mains avant de toucher les aliments et plusieurs fois pendant la préparation du repas, surtout si celle-ci implique la manipulation de différents produits.
- Ne pas réutiliser des ustensiles ayant déjà servi sans les avoir nettoyés au préalable, comme par exemple la planche à découper.
- Attendre le refroidissement complet des aliments avant de les placer dans le réfrigérateur.
- Limiter le nombre d'ouverture de la porte et surtout ne pas la laisser ouverte trop longtemps afin d'éviter une montée de la température interne.
- Placer les aliments dans le réfrigérateur de telle sorte que l'air puisse circuler entre eux.

CONSERVATION DES ALIMENTS DANS LE REFRIGERATEUR EN FONCTION DE LEUR NATURE

Dans un réfrigérateur, la température n'est pas uniforme (à l'exception des appareils à froid ventilé ou brassé). Chaque type d'aliment a une température de conservation idéale et donc un emplacement précis à respecter.

Il est important de placer les aliments dans le réfrigérateur selon leur nature :

EMPLACEMENT	PRODUITS
Zone fraîche Sur la clayette supérieure	Produits laitiers, desserts lactés, matières grasses, fromages frais.
Zone froide Sur le bac à légumes	Viandes, volailles, pois ons, charcuteries, plats préparés, salades composées, préparations et pâtisseries à base d'oeuf ou de crème, pâtes fraîches, pâte à tarte, pizzas/ quiches, produits frais et fromages au lait cru, légumes prêt à l'emploi et plus généralement, tout produit frais dont la date limite de consommation est associée à une température de conservation égale ou inférieure à 4°C.
Dans le bac à légumes	Fruits et légumes frais.

2. ATTENTION :

- Nettoyer le réfrigérateur tous les deux mois pour que l'intérieur et l'extérieur restent propres.
- Avant le nettoyage, débrancher le réfrigérateur du secteur. Le nettoyer avec un détergent neutre puis l'essuyer. Nettoyer soigneusement le joint de la porte, en particulier s'il est sale.

- A proscrire pour le nettoyage : eau chaude, dégraissant, détergent acide ou basique, savon parfumé, essence, alcool, solvants organiques et brosse.
- Pour prévenir la corrosion, nettoyer l'appareil avec un détergent doux sans effet oxydant, puis rincer avec de l'eau ou avec tout produit adapté au réfrigérateur.
- Contrôler l'état de la fiche et du cordon secteur.
- Si le réfrigérateur n'est pas utilisé pendant une période prolongée, le débrancher du secteur, en extraire les aliments et le nettoyer. Laisser la porte entrouverte et stocker le réfrigérateur dans un endroit sec et ventilé.

GUIDE DE DEPANNAGE

Problème	Solution
Mauvais fonctionnement	<ul style="list-style-type: none">• Vérifier si le cordon secteur est bien branché.• S'assurer que le thermostat est en position de fonctionnement.
Le système de réfrigération ne fonctionne pas bien	<ul style="list-style-type: none">• Régler le thermostat sur une valeur inférieure.• Le réfrigérateur a été rempli d'aliments chauds.• Ouverture fréquente de la porte.• Le réfrigérateur est exposé au soleil ou est situé à proximité d'une source de chaleur.• Ventilation inadéquate.• Porte mal fermée (la porte s'est affaissée, le joint peut être usé ou endommagé).
Congélation des aliments dans le réfrigérateur	<ul style="list-style-type: none">• Régler le thermostat sur une valeur inférieure.• Eloigner les légumes à forte teneur en eau de la paroi arrière du réfrigérateur.

Bruit excessif	<ul style="list-style-type: none"> • Poser le réfrigérateur de niveau et sur une base/un sol résistant à la charge. • S'assurer que tous les accessoires sont bien placés. • Le bac de récupération du compresseur est tombé. • Les tubulures de réfrigérant du compresseur se touchent
Odeur désagréable	<ul style="list-style-type: none"> • S'assurer que les aliments sont emballés hermétiquement. • Problème de conservation des aliments. • Nettoyer l'intérieur du réfrigérateur.
Mauvais fonctionnement en hiver	<ul style="list-style-type: none"> • La température ambiante est trop faible. • Mettre l'interrupteur d'économie sur "ON".
Le compresseur ne s'arrête pas de fonctionner en été	<ul style="list-style-type: none"> • Le réfrigérateur a été rempli d'aliments chauds. • Régler le thermostat sur une valeur supérieure. • Ouverture fréquente de la porte. • Ventilation inadéquate. • Porte mal fermée (la porte s'est affaissée, le joint peut être usé ou endommagé).
Fuites d'eau	<ul style="list-style-type: none"> • S'assurer de la position correcte du bac de récupération sur le compresseur.

- **ATTENTION :**
Ne pas obstruer les sections de ventilation de la carrosserie et des différents éléments du réfrigérateur.
- **ATTENTION :**
Pour le dégivrage, ne pas utiliser d'outils ou de dispositifs accélérant le dégivrage autres que ceux recommandés par le fabricant.

- **ATTENTION :**
Ne pas endommager le circuit du réfrigérant.
- **ATTENTION :**
Ne pas mettre de produits électroniques dans le réfrigérateur.

PHENOMENES NORMAUX

- Veuillez vérifier les phénomènes décrits ci-dessous avant d'appeler le S.A.V. :

Problème	Cause
On entend un bruit de liquide	Ce bruit est normal. Il est lié à la circulation du réfrigérant pendant le fonctionnement ou le repos du compresseur.
Bruit métallique	Bruit de l'isolatn moulé par injection lors de son expansion ou retrait.
Bruit du compresseur au démarrage ou à l'arrêt	Ce bruit est normal pendant le fonctionnement du compresseur, notamment au démarrage et à l'arrêt.
Humidité à l'extérieur ou autour de la porte en verre	De légères traces de condensation peuvent apparaître sur le réfrigérateur par une journée très humide.

PARAMETRES PRINCIPAUX

Modèle	EL-FR-001/1
Alimentation	220-240V/50Hz
Volume utile (1)	122
Puissance (W)	60
Dimensions du produit (mm)	524x532x831
Réfrigérant / Charge	R600a/23g
Intensité nominale (A)	1.0
Mousse isolante	Cyclopentane
Poids net (kg)	22

Note :

Nous nous réservons le droit de modifier la conception de nos produits sans préavis. Les paramètres spécifiques sont basés uniquement sur les données figurant sur la plaquette signalétique.

SCHEMA DU MODE DE FONCTIONNEMENT

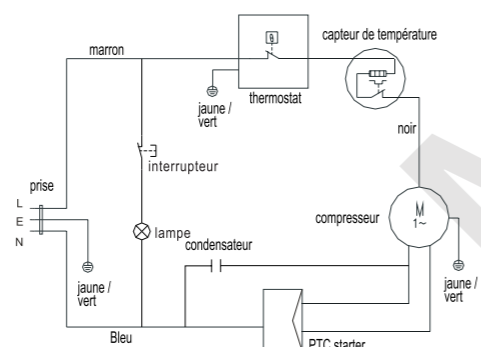

Attention :

Schéma fourni uniquement à titre indicatif. Les paramètres spécifiques sont basés uniquement sur les données figurant sur la plaquette signalétique.

-15-

REPARATIONS :

- En cas de panne, la réparation de cet appareil doit IMPERATIVEMENT être confiée à un réparateur professionnel.
- Ne jamais essayer de réparer soi-même ce réfrigérateur.
- Si le câble d'alimentation est endommagé, il doit être remplacé par le fabricant, son service après-vente ou des personnes de qualification similaire, afin d'éviter tout danger.

Enlèvement des appareils ménagers usagés :

La directive européenne 2012/19/EU sur les Déchets des Equipements Electriques et Electroniques (DEEE), exige que les appareils ménagers usagés ne soient pas jetés dans le flux normal des déchets municipaux. Les appareils usagés doivent être collectés séparément afin d'optimiser le taux de récupération et le recyclage des matériaux qui les composent, et réduire l'impact sur la santé humaine et l'environnement.

Le symbole de la poubelle barrée est apposé sur tous les produits pour rappeler les obligations de collecte séparée.

Les consommateurs devront contacter les autorités locales ou leur revendeur concernant la démarche à suivre pour l'enlèvement de leur vieil appareil.



Date de mise à jour : 26/04/2024

MOBIKA

Z.A. Nord Porte de l'Île-de-France, 78660 Ablis

Tél. : 01 30 46 01 15

Fax : 01 30 46 01 18

E-mail : mobika@mobika.fr

www.mobika.fr

-16-