



Happy / GelBox

Prestations électriques:

EN 50393 le cas échéant
(avec test sous charge d'eau
du terminal dans la boîte)

Gel: UL 94-HB 

Température
de fonctionnement 

Température de pose:
-40°C / +50°C 

Pour utilisation immergée 

Pour utilisation enterrée 

IPX8
OFFICIALLY
TESTED | **IMQ**

Les révolutionnaires mini accessoires à 3 entrées, pré-remplis en gel aussi pour installations submergées (IP X8).

Développés en 3 dimensions pour isoler et étancher rapidement les bornes les plus courantes. L'accès des fils possible sur les côtés permet de s'adapter à plusieurs configuration d'installation.

- Polyvalents - prêts à l'usage - ré-accessibles
- Pour conducteurs rigides ou souples jusqu'à 6 mm²
- Pré-remplis avec du gel, atoxique et sans péremption
- Petits, compacts et résistants
- Halogen free
- UV resistant

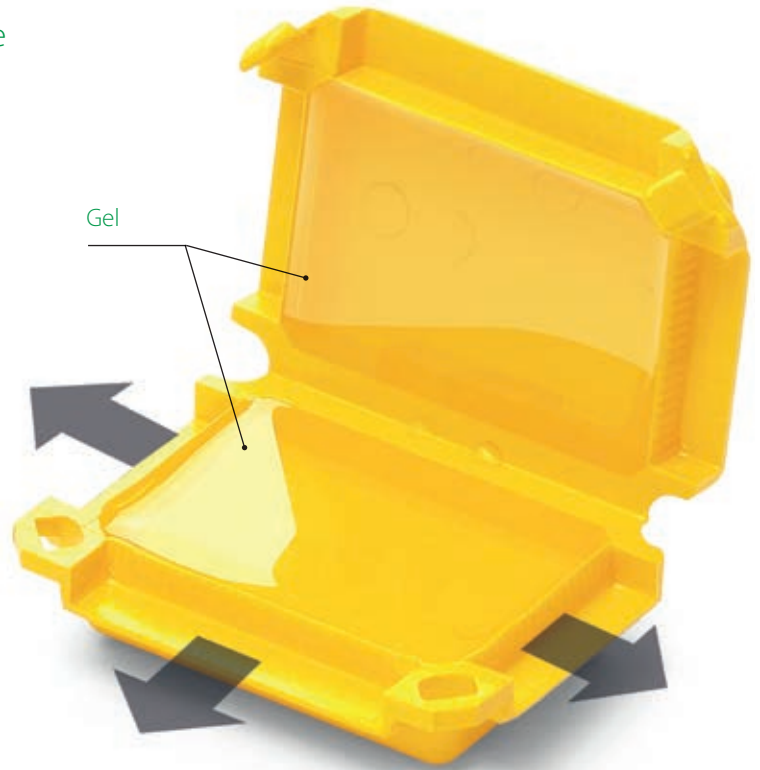
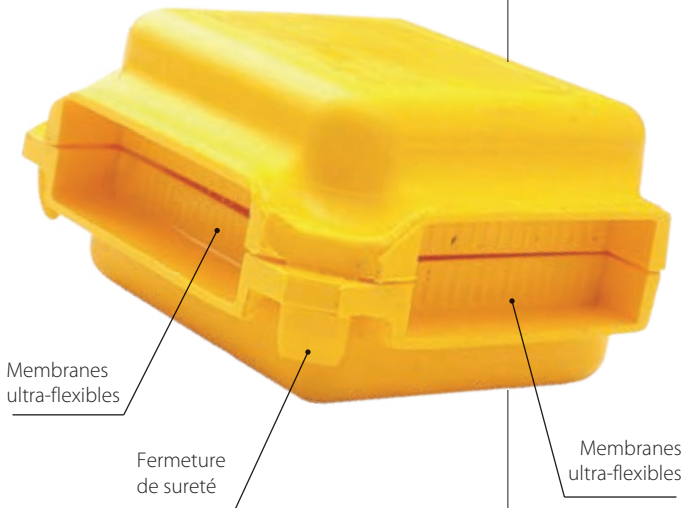

Exemples de configuration

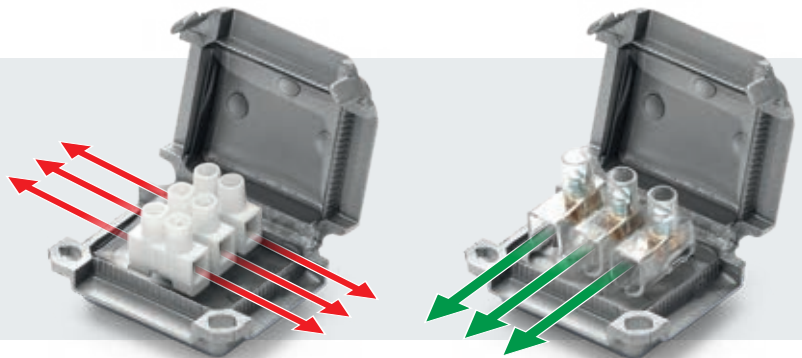



Happy 0 / GelBox0

Produit	Pièces	Couleur	Pack	A x B x C (mm)
Happy 0	x 4	●	Blister	41 x 28 x 19
Happy 0 Box12	x 12	○	Box	
GelBox0	x 20	○	Blister	

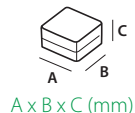

IDÉAL POUR (ou similaire):

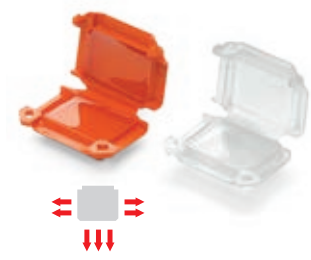
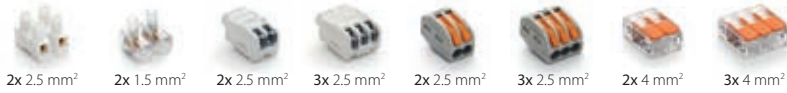

Happy 1 / GelBox1

Produit	Pièces	Couleur	Pack	A x B x C (mm)
Happy 1	x 2	●	Blister	45 x 37 x 24
Happy 1 Box10	x 10	○	Box	
GelBox1	x 15	○	Blister	

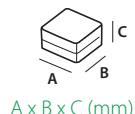

IDÉAL POUR (ou similaire):



Happy 2 / GelBox2

Produit	Pièces	Couleur	Pack	A x B x C (mm)
Happy 2	x 1	●	Blister	53 x 39 x 24
Happy 2 Box7	x 7	○	Box	
GelBox2	x 12	○	Blister	

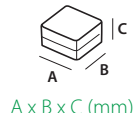

IDÉAL POUR (ou similaire):

