

LINÉO CONNECTÉ

Chauffe-eau électrique

Elektrische boiler

NOTICE D'UTILISATION ET D'INSTALLATION

Installatie- en gebruiksvoorschriften

À conserver par l'utilisateur

Richtlijnen te bewaren door de gebruiker

F

NL



L'essentiel

BOÎTIER DE COMMANDE TACTILE

CONNEXION

Pilotez votre chauffe-eau à distance.

MODE ABSENCE

En cas d'absence prolongée, le mode absence vous permet de réaliser des économies tout en garantissant l'intégrité du chauffe-eau.



Quantité d'eau chaude disponible

Clignote ► en chauffe

Allumé ► eau chaude disponible

MODE ECO+

Le chauffe-eau apprend vos habitudes de consommation pour adapter ses chauffages à vos besoins et vous faire faire des économies.

► Idéal si vous avez un rythme de vie régulier d'une semaine sur l'autre.

MODE MANUEL

Réglez la quantité d'eau chaude souhaitée.

► Idéal si vous avez des besoins irréguliers en eau chaude.

1 - JE METS EN SERVICE MON CHAUFFE-EAU

La mise sous tension de l'appareil se fait via le tableau électrique.

Si le témoin de fonctionnement est allumé, l'appareil est en marche.

Branchement électrique permanent 24h/24 obligatoire.

2 - JE PILOTE MON LINÉO CONNECTÉ À DISTANCE



Téléchargez l'application gratuite Atlantic Cozytouch.

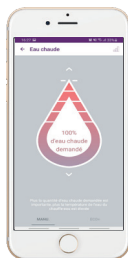

Consultez et réglez votre quantité d'eau chaude ainsi que le mode de votre chauffe-eau.

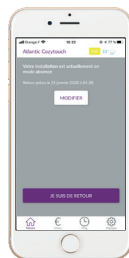

Activez le mode Absence à distance pour faire des économies et anticipez votre retour pour avoir de l'eau chaude en arrivant.

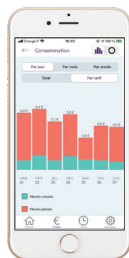

Visualisez la consommation électrique de votre chauffe-eau.



Activez la fonction Boost : réglez la durée pendant laquelle la production d'eau chaude est maximale (entre 1 et 7 jours).

CERTIFICAT DE GARANTIE

À CONSERVER PAR L'UTILISATEUR DE L'APPAREIL

■ DURÉE DE GARANTIE

- 5 ans pour la cuve des chauffe-eau et leur porte bougie.
- 2 ans pour les équipements amovibles : joint de porte, élément chauffant, thermostat...

■ GARANTIEBON - Te bewaren door de gebruiker van het toestel - Garantieduur:

- 5 jaar op de kuip en de verwarmingselementhuls van de boilers.
- 2 jaar op demonteerbare onderdelen: deurafdichting, verwarmingselement, thermostaat...

- Le remplacement d'un composant ou d'un produit ne peut en aucun cas prolonger la durée initiale de la garantie.
- Notre responsabilité ne saurait être engagée pour des dommages causés par une mauvaise installation ou par le non-respect des instructions se trouvant dans le document.
ATTENTION : un produit présumé à l'origine d'un sinistre doit rester sur site à la disposition des experts d'assurance et le sinistré doit en informer son assureur. Tout remplacement doit se faire en accord avec l'assurance.
- De vervanging van een onderdeel zal in geen geval leiden tot verlenging van de oorspronkelijke garantieperiode.
- Wij kunnen onder geen beding aansprakelijk worden gesteld voor schade die voortvloeit uit een verkeerde installatie of de niet-naleving van de instructies in het document.
OPGELET: Indien wordt verondersteld dat een product aan de oorzaak ligt van de schade, moet dit ter beschikking gehouden worden van de experts van de verzekering en het slachtoffer moet de schade melden aan zijn verzekering. Een vervanging kan enkel gebeuren met het akkoord van de verzekering.

DATE D'ACHAT :
Aankoopdatum

NOM ET ADRESSE DU CLIENT :
Naam-Adres

MODÈLE ET N° DE SÉRIE :
À relever sur l'étiquette signalétique du chauffe-eau
Model en serienummer overnemen van het identificatielabel van de boiler

BIP
Rue Monge - BP 65
F-85002 LA ROCHE SUR YON
International : consultez votre installateur
Raadpleeg uw installateur

www.atlantic.fr

Cachet du revendeur
Stempel van de handelaar

Avertissements Généraux

Cet appareil n'est pas prévu pour être utilisé par des personnes (y compris les enfants) dont les capacités physiques, sensorielles ou mentales sont réduites, ou des personnes dénuées d'expérience ou de connaissance, sauf si elles ont pu bénéficier par l'intermédiaire d'une personne responsable de leur sécurité d'une surveillance ou d'instructions préalables concernant l'utilisation de cet appareil. Il convient de surveiller les enfants pour s'assurer qu'ils ne jouent pas avec l'appareil. Cet appareil peut être utilisé par des enfants d'au moins 8 ans et par des personnes ayant des capacités physiques, sensorielles ou mentales réduites ou dénuées d'expérience ou de connaissance, s'ils (si elles) sont correctement surveillé(es) ou si des instructions relatives à l'utilisation de l'appareil en toute sécurité leur ont été données et si les risques encourus ont été appréhendés. Les enfants ne doivent pas jouer avec l'appareil. Le nettoyage et l'entretien par l'utilisateur ne doivent pas être effectués par des enfants sans surveillance.

INSTALLATION

ATTENTION : Produit lourd à manipuler avec précaution.

- Installer l'appareil dans un local à l'abri du gel (4°C à 5°C minimum).
- Placer l'appareil dans un lieu accessible.
- La destruction de l'appareil par surpression due au blocage de l'organe de sécurité est hors garantie.
- Si l'appareil doit être installé dans un local ou un emplacement dont la température ambiante est en permanence à plus de 35°C, prévoir une aération de ce local.
- Lors de l'installation dans une salle de bain (voir figures page 10), le chauffe eau ne doit pas être installé dans le volume V1 ou V2. Si les dimensions ne le permettent pas, il peut cependant être installé dans le volume V2. Il sera positionné le plus haut possible dans le volume V1 en montage horizontal (si le produit le permet).
- Dans tout les cas de montage s'assurer que la cloison est capable de supporter le poids de l'appareil rempli d'eau.
- Les étriers de montage ne permettent de fixer l'appareil que dans les configurations précisées dans ce manuel. Ils ne permettent pas de fixer l'appareil au plafond.
- Laisser au-dessous des extrémités des tubes de l'appareil un espace libre d'au moins égal à 480 mm pour pouvoir intervenir sur les équipements et accessoires.
- Se conformer aux figures d'installation pour le montage (Pages 7-16)
- Il est impératif d'installer un bac de rétention sous le chauffe-eau lorsque celui-ci est positionné dans un faux plafond, des combles ou au-dessus de locaux habités. Une évacuation raccordée à l'égout est nécessaire.



Manuel à conserver même après installation du produit.

Avertissements Généraux

- Ce produit est destiné pour être utilisé à une altitude maximale de 2000 m.
- Ce chauffe-eau est vendu avec un thermostat ayant une température de fonctionnement supérieure à 60°C en position maximale capable de limiter la prolifération des bactéries de Lésionnelle dans le réservoir.

Attention! au-dessus de 50°C, l'eau peut provoquer immédiatement de graves brûlures. Faire attention à la température de l'eau avant un bain ou une douche.

RACCORDEMENT HYDRAULIQUE

- Un groupe de sécurité neuf, tare à 0,7 MPa (7 bar) (non fourni avec le chauffe-eau) de dimension minimale 1 / 2 " et conforme à la norme EN 1487 sera obligatoirement raccordé directement sur l'entre d'eau froide du chauffe-eau. Il devra être placé à l'abri du gel (4°C-5°C minimum).
- Un réducteur de pression (non fourni) est nécessaire lorsque la pression d'alimentation est supérieure à 0,5 MPa (5 bar). Il devra être installé sur l'arrivée d'eau froide, après le compteur. l
- Vos tuyauteries doivent être rigides (cuivre) ou souple (flexibles tresses en acier inoxydable) et supporter 100°C et 1 MPa (10 bar). Sinon utiliser un limiteur de température.
- Raccorder l'organe de sécurité à un tuyau de vidange, maintenu à l'air libre, dans un environnement non soumis au gel (4°C à 5°C mini), en pente continue vers le bas pour l'évacuation de l'eau pour l'évacuation de l'eau de dilatation de la chauffe ou en cas de vidange du chauffe-eau.
- Le dispositif de vidange du groupe de sécurité doit être mis en fonctionnement périodiquement (au moins une fois par mois). Cette manœuvre permet d'évacuer d'éventuels dépôts de tartre et de vérifier qu'il ne soit pas bloqué.
- Pour vidanger l'appareil, couper le courant, fermer l'alimentation d'eau froide, puis vidanger grâce à la manette du groupe de sécurité en ayant ouvert un robinet d'eau chaude.
- Vérifier le bon remplissage du chauffe eau avant sa mise sous tension, en ouvrant un robinet d'EAU CHAUDE de l'EAU FROIDE doit s'écouler.
- Un léger dégagement de fumée peut apparaître pendant le début de la chauffe, ce dégagement est normal.

Avertissements Généraux

RACCORDEMENT ELECTRIQUE

- Avant tout démontage du capot, s'assurer que l'alimentation est coupée pour éviter tout risque de blessure ou d'électrocution.
- L'installation électrique doit comporter en amont du chauffe-eau un dispositif de coupure omnipolaire (porte fusible, disjoncteur avec une distance d'ouverture des contacts d'au moins 3 mm, disjoncteur différentiel de 30mA).
- Si le câble d'alimentation est endommagé, il doit être remplacé par un câble de mêmes caractéristiques ou un ensemble spécial disponible auprès du fabricant ou de son SAV.
- La mise à la terre est obligatoire. Une borne spéciale portant le repère  est prévue à cet effet.
- Il est interdit de raccorder directement les résistances sur le réseau.
- Cet appareil n'est pas conçu pour être installé au-delà de 2000 m d'altitude.
- La notice de cet appareil est disponible auprès du service client (coordonnées en fin de notice).

Manuel d'installation et d'entretien

Chauffe-eau

Sommaire

Installation

Avant de commencer	6
Contenu du colis.....	6
Accessoires à prévoir	7
Outillage nécessaire	7
Main d'œuvre.....	7
Schéma général d'installation.....	8
Où installer mon chauffe-eau	12
Précautions	12
Installation spécifique en salle de bain	12
Comment installer mon chauffe-eau	13
Chauffe-eau vertical mural	13
Chauffe-eau horizontal mural	14
Raccordement hydraulique du chauffe-eau.....	15
Le raccordement classique.....	15
Le raccordement avec limiteur de température	15
Le raccordement avec limiteur de pression	16
Le remplissage du chauffe-eau	16
Raccordement électrique du chauffe-eau	17
Connectivité	18
Mise en service du chauffe-eau	18
Conseils d'entretien domestique	19
Le groupe de sécurité	19
Vidange d'un chauffe-eau	19
Entretien de la cuve	20
Champ d'application de la garantie	21

1. Avant de commencer

1.1. Contenu du colis

1.1.1. Capacités 40 / 65 / 80 L

Votre colis comprend :

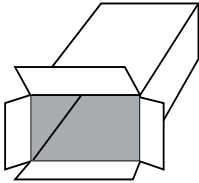

Emballage avec gabarit de perçage



Notice



Chauffe-eau

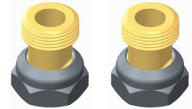

2 raccords diélectrique
1/2" - 3/4" tournants

Étriers de fixation
multi position

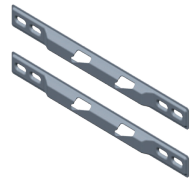

1.1.2. Capacités 100 / 120 L

Votre colis comprend :

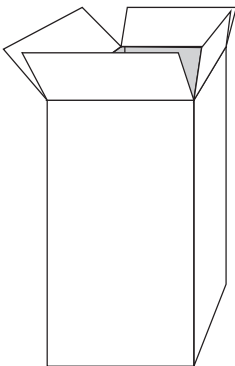

Emballage



Notice



Chauffe-eau

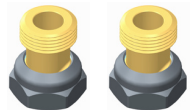

2 raccords diélectrique
3/4" tournants

Étriers de fixation



1.2. Accessoires à prévoir

1.2.1. Les accessoires obligatoires et conseillés

Pour l'installation de votre chauffe-eau, vous devez prévoir les éléments suivants :

Groupe de sécurité
NEUF



Sortie de câble murale



Siphon

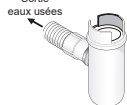

Système de fixation
(Ø 10 mm mini)
(Selon support)

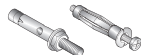

Limiteur de
température

Obligatoire en neuf et
rénovations lourdes

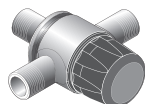

Réducteur de pression

Obligatoire si la pression
d'eau de votre habitation est
supérieure à 5 bar (0,5 MPa).
Il doit être installé à la sortie du
compteur. (voir page 15)

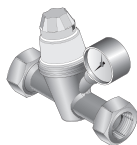

1.2.2. Les accessoires optionnels

Le chauffe eau plat ne comprend pas d'accessoires de montage optionnels.

1.3. Outillage nécessaire

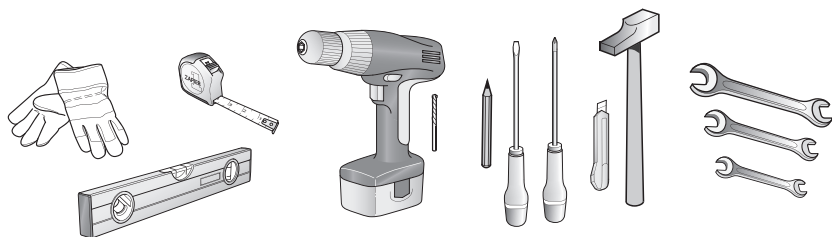

1.4. Main d'oeuvre



2 personnes pour
le montage



2 heures

Schéma général d'installation

Exemple avec un chauffe-eau vertical mural



Schéma général d'installation

Exemple avec un chauffe-eau vertical mural

Réducteur de pression

Le réducteur de pression est un accessoire supplémentaire qui doit être installé à la sortie de votre compteur d'eau si la pression d'eau de votre habitation s'avère supérieure à 0,5 MPa (5 bar).

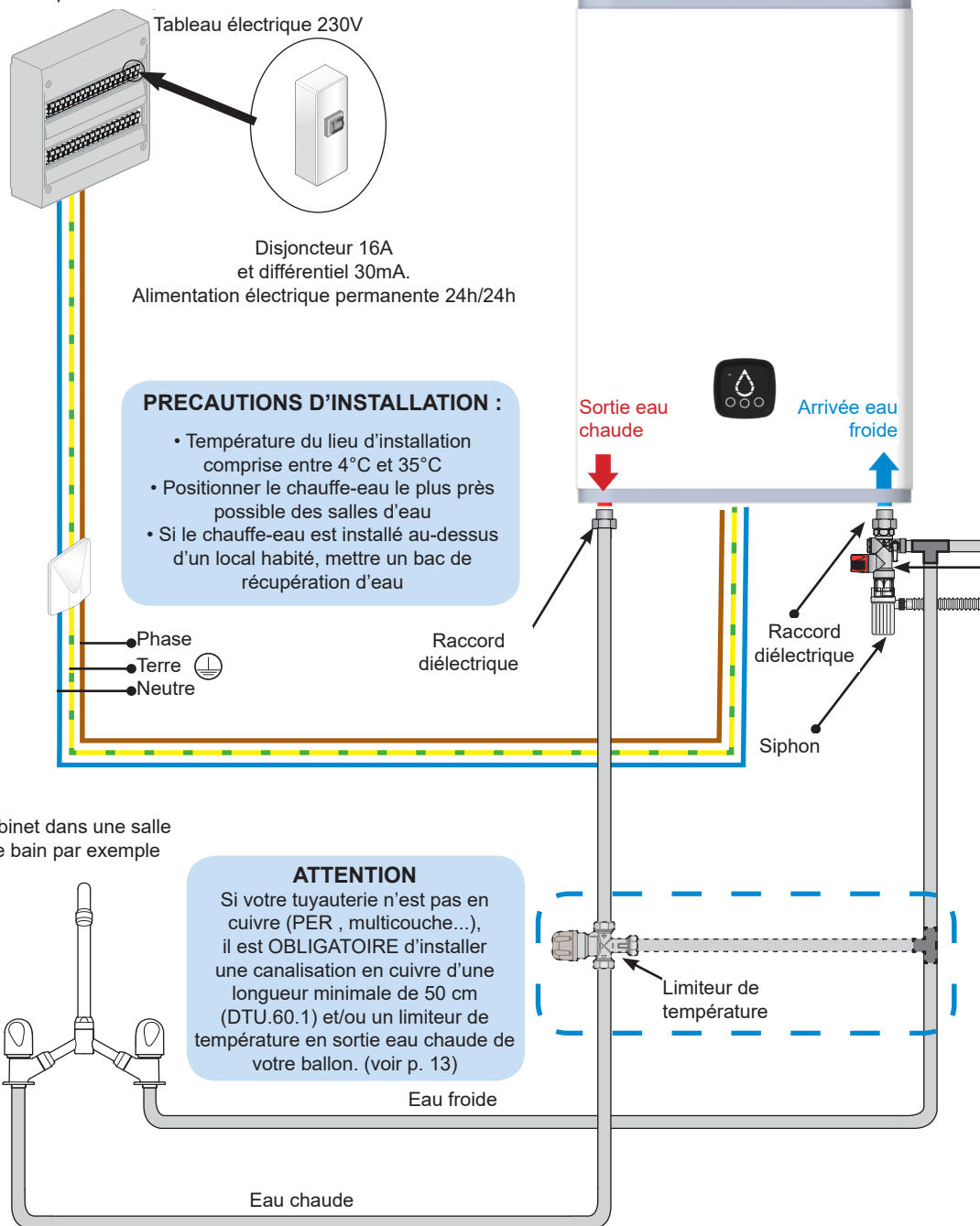
Il évitera que la soupape du groupe de sécurité ne s'ouvre de manière intempestive lorsque le chauffe-eau n'est pas en fonctionnement.
Pour connaître la pression d'eau dans votre habitation vous pouvez vous renseigner auprès de votre fournisseur d'eau.

Attention : le réducteur de pression ne doit jamais être placé entre le groupe de sécurité et la cuve du chauffe eau

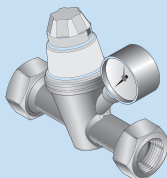

Réducteur de pression

Attention : Ne jamais alimenter l'appareil électriquement tant que le chauffe-eau n'est pas totalement rempli

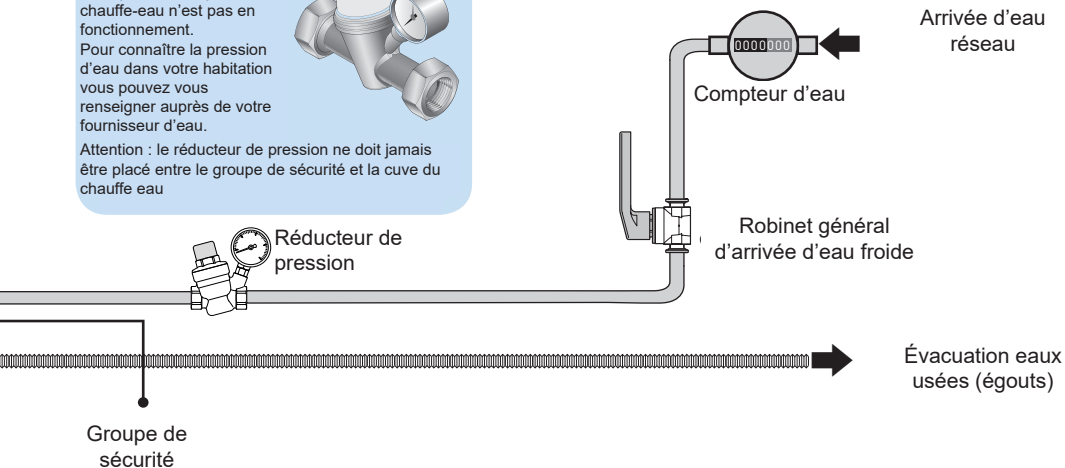
**Groupe de sécurité**

Le groupe de sécurité est un accessoire obligatoire. Son rôle est de maintenir à l'intérieur du chauffe-eau une pression inférieure à 0,7 MPa (7 bar) pour éviter l'explosion de celui-ci (il remplit donc le même rôle qu'une soupape sur une cocotte minute).

Le groupe de sécurité laisse donc s'échapper de l'eau lorsque le chauffe-eau est en fonctionnement. Cet écoulement peut représenter jusqu'à 3% du volume du chauffe eau par cycle de chauffe.

Attention : le groupe de sécurité doit toujours être raccordé directement à l'entrée eau froide du ballon. Rien ne doit être installé entre le groupe de sécurité et le chauffe eau. (aucune vanne, pas de réducteur de pression ...)



Schéma général d'installation

Exemple avec un chauffe-eau horizontal mural : **UNIQUEMENT CAPACITÉS 40, 65 ET 80 L**

Schéma général d'installation

Exemple avec un chauffe-eau horizontal mural : **UNIQUEMENT CAPACITÉS 40, 65 ET 80 L**

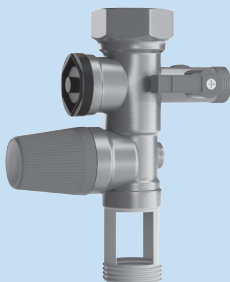
Attention : Ne jamais alimenter l'appareil électriquement tant que le chauffe-eau n'est pas totalement rempli

Groupe de sécurité

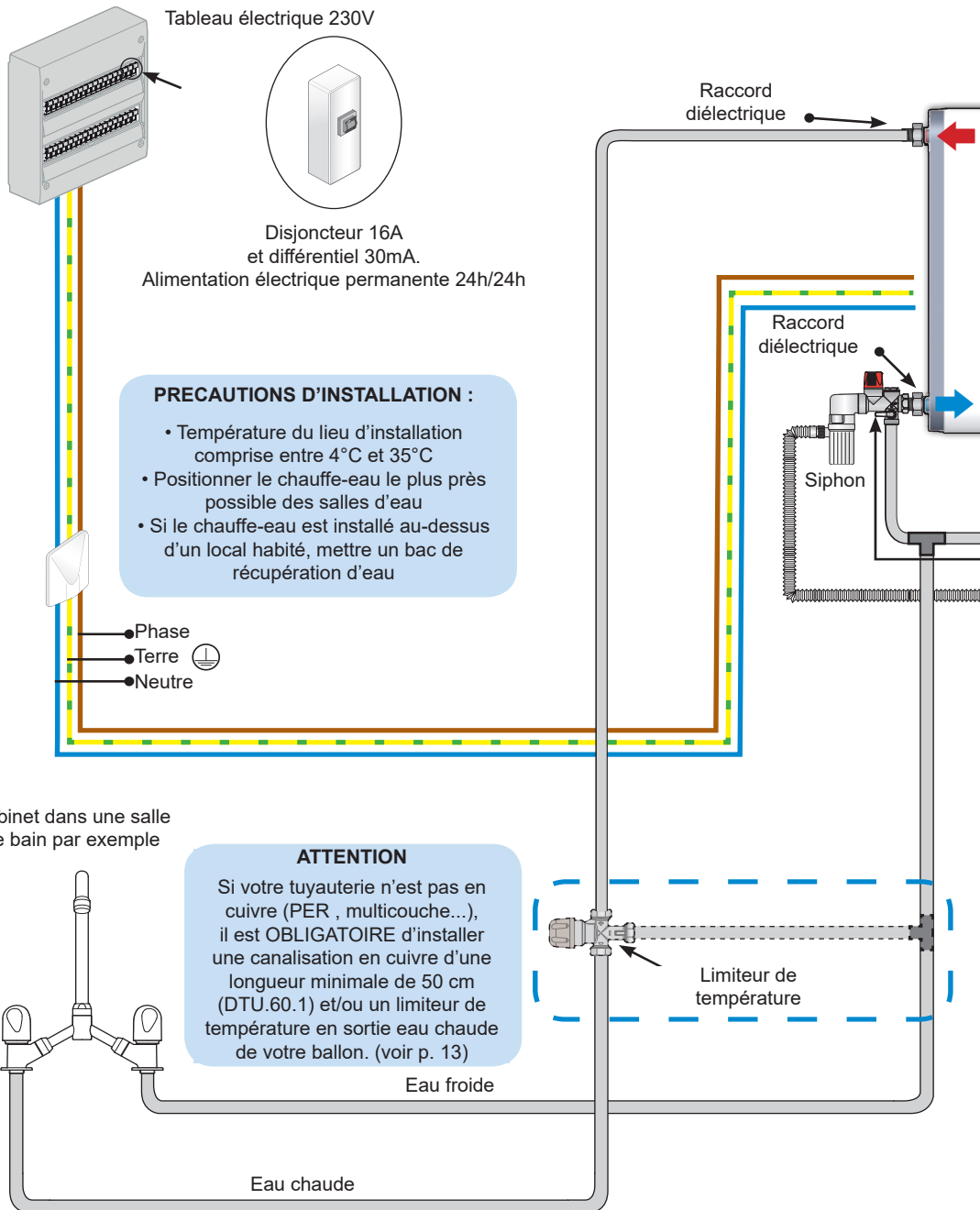
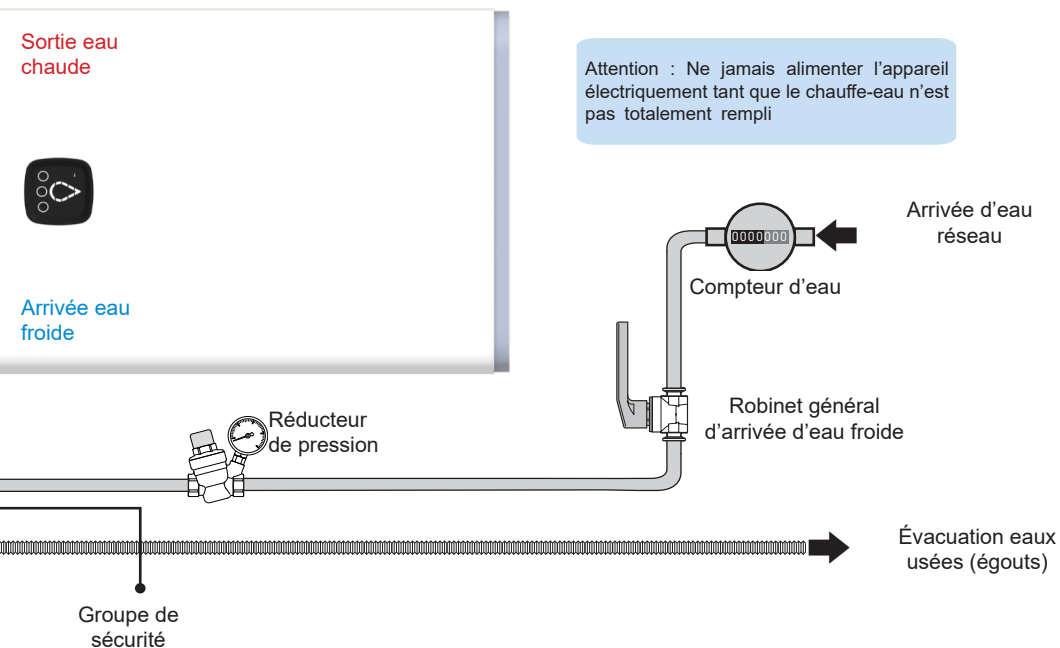
Le groupe de sécurité est un accessoire obligatoire. Son rôle est de maintenir à l'intérieur du chauffe-eau une pression inférieure à 0,7 MPa (7 bar) pour éviter l'explosion de celui-ci (il remplit donc le même rôle qu'une soupape sur une cocotte minute).

Le groupe de sécurité laisse donc s'échapper de l'eau lorsque le chauffe-eau est en fonctionnement.

Cet écoulement peut représenter jusqu'à 3% du volume du chauffe eau par cycle de chauffe.

Attention : le groupe de sécurité doit toujours être raccordé directement à l'entrée eau froide du ballon. Rien ne doit être installé entre le groupe de sécurité et le chauffe eau. (aucune vanne, pas de réducteur de pression ...)

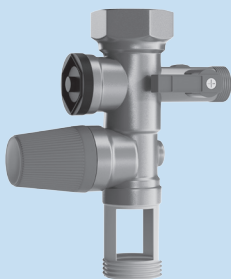
**Réducteur de pression**

Le réducteur de pression est un accessoire supplémentaire qui doit être installé à la sortie de votre compteur d'eau si la pression d'eau de votre habitation s'avère supérieure à 0,5 MPa (5 bar).

Il évitera que la soupape du groupe de sécurité ne s'ouvre de manière intempestive lorsque le chauffe-eau n'est pas en fonctionnement. Pour connaître la pression d'eau dans votre habitation vous pouvez vous renseigner auprès de votre fournisseur d'eau.

Attention : le réducteur de pression ne doit jamais être placé entre le groupe de sécurité et la cuve du chauffe eau

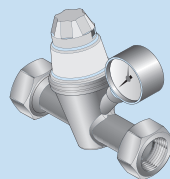

2. Où installer mon chauffe-eau ?

2.1 Précautions

- Choisir un lieu d'installation dont la température sera toujours comprise entre 4°C et 35°C.
- Le chauffe-eau doit être positionné le plus près possible des points de puisages importants (salles de bains, cuisines...)
- S'il est placé en dehors du volume habitable (cellier, garage), les tuyauteries et les organes de sécurité devront être isolés.
- Prévoir une aération dans le local afin d'éviter les phénomènes de condensation et de corrosion de la peinture du chauffe-eau.
- S'assurer que le mur support soit suffisamment résistant pour recevoir le poids du chauffe-eau plein (voir tableau page 12).
- En cas d'installation au dessus de locaux habités (faux plafond ; combles ...) il est impératif de prévoir un bac de récupération d'eau raccordé à l'égout sous le chauffe eau.
- Prévoir en face de chaque équipement électrique un espace suffisant de 400 mm pour l'entretien périodique des éléments chauffants.



2.2 Installation spécifique en salle de bain

- Installation hors volumes 1 et 2 (NF C 15-100).

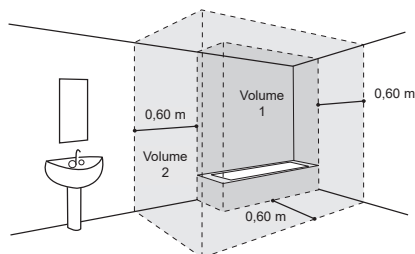

Si les dimensions de la salle de bain ne permettent pas de placer le chauffe-eau hors volumes 1 et 2 :

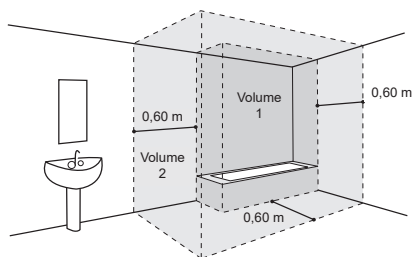

Alors, possible dans le Volume 2

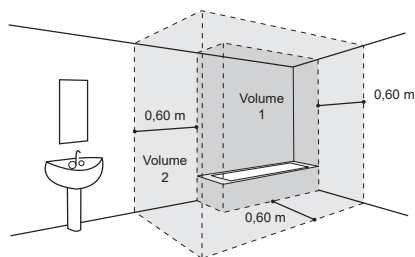

- ou possible dans le Volume 1 si :
- le chauffe-eau est horizontal et placé le plus haut possible (uniquement 40, 65 et 80 L)
 - les canalisations sont en matériau conducteur
 - le chauffe-eau est protégé par un disjoncteur de courant différentiel résiduel (30mA) branché en amont du chauffe-eau

3. Comment installer mon chauffe-eau ?

3.1 Chauffe-eau vertical mural

① Positionner le gabarit de perçage imprimé sur l'emballage, le positionner sur la surface murale et réaliser les marquages correspondants au modèle du chauffe-eau, tout en tenant compte des espaces minimums à respecter autour du chauffe-eau (voir schéma A).

② Percer puis cheviller votre chauffe-eau en utilisant des fixations de diamètre (\varnothing) 10 mm adaptées à votre mur (plaque de plâtre, béton, brique).

Attention : votre mur doit pouvoir supporter le poids du chauffe-eau rempli. Conformément à la norme : NF DTU 60.1 P1-1-3 Chapitre 5.2.1 tableau 2

③ Fixer fermement les étriers (pour les capacités 40/65/80 L) ou l'unique étrier (pour les capacités 100/120 L), vérifier à l'aide d'un mètre les entraxes entre les étriers. Les éléments utilisés pour la fixation ne devront pas dépasser la surface d'appui du chauffe-eau.

NOTA : Pour les modèles 40/65/80 L, si la résistance du mur est suffisante, la fixation par le seul étrier supérieur est possible. Afin de garantir un bon maintien, positionner l'étrier inférieur dans les diabolos du chauffe-eau, les ouvertures dirigées vers le bas. L'étrier inférieur sert de butée en s'appuyant au mur sans vissage (Schéma B, C ou D).

④ Lever et poser votre chauffe-eau contre le(s) étrier(s) en prenant soin de placer les diabolos au-dessus des étriers.

⑤ Descendre le chauffe-eau jusqu'à l'engagement des diabolos dans les encoches.

Une fois les diabolos engagés, il n'est plus possible de faire glisser latéralement le chauffe-eau sans exercer une sollicitation importante.

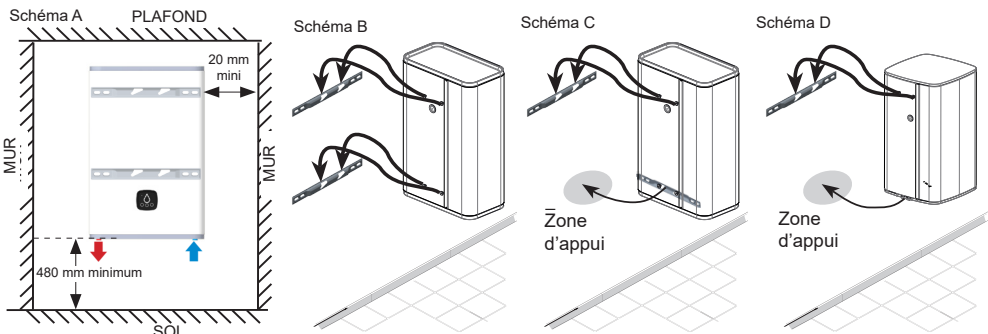

La sortie eau chaude doit être positionnée à gauche du chauffe-eau.

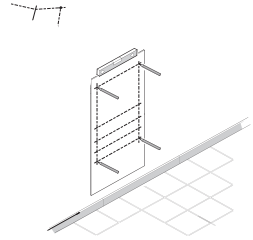

Masse indicative du chauffe-eau rempli

Capacité	Masse
40 L	70 kg
65 L	100 kg
80 L	120 kg
100 L	135 kg
120 L	160 kg
150 L	200 kg

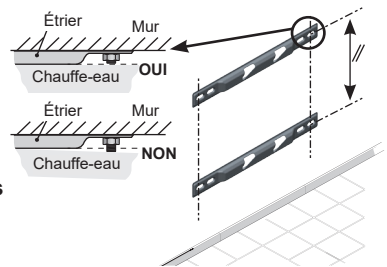
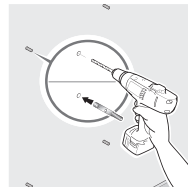

3.2 Chauffe-eau horizontal mural (40/65/80 L)

- Positionner le gabarit de perçage imprimé sur l'emballage, le positionner sur la surface murale et réaliser les marquages correspondants au modèle du chauffe-eau, tout en tenant compte des espaces minimums à respecter autour du chauffe-eau (voir schéma E).
- Percer puis cheviller votre chauffe-eau en utilisant des fixations de diamètre (\varnothing) 10 mm minimum adaptées à votre mur (plaque de plâtre, béton, brique). Attention : votre mur doit pouvoir supporter le poids du chauffe-eau rempli. Conformément à la norme : NF DTU 60.1 P1-1-3 Chapitre 5.2.1 tableau 2
- Fixer fermement les étriers supports, vérifier à l'aide d'un mètre les entraxes entre les étriers. Les éléments utilisés pour la fixation ne devront pas dépasser la surface d'appui du chauffe-eau.
- Lever et poser votre chauffe-eau contre les étriers en prenant soin de placer les diabolos au-dessus des étriers (schéma F).
- Descendre le chauffe-eau jusqu'à l'engagement des diabolos dans les encoches. Une fois les diabolos engagés, il n'est plus possible de faire glisser latéralement le chauffe-eau sans exercer une sollicitation importante.

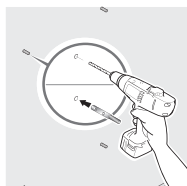
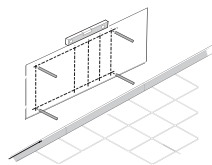

Masse indicative du chauffe-eau rempli

Capacité	Masse
40 L	70 kg
65 L	100 kg
80 L	120 kg

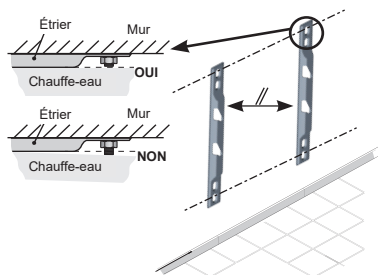

NOTA : L'entrée eau froide et la sortie eau chaude doivent être positionnées à gauche. La sortie eau chaude doit être positionnée en haut.



Schéma F



Les étriers de montage ne permettent pas de montage autre que ceux précisés dans cette notice. L'utilisation des étriers pour un accrochage au plafond est strictement INTERDIT.

4. Raccordement hydraulique du chauffe-eau

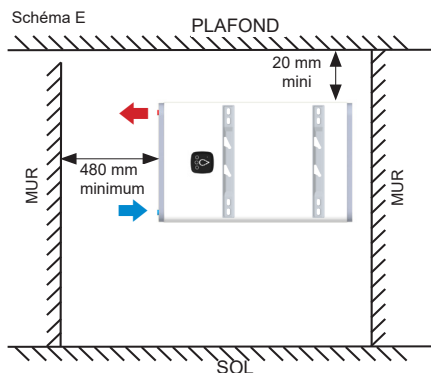
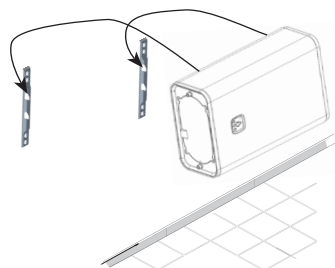
Le chauffe-eau devra être raccordé conformément aux normes et à la réglementation en vigueur dans le pays où il sera installé (pour la France : DTU Plomberie 60-1).

4.1 Le raccordement classique

- ① Visser les raccords diélectriques sur les piquages entrée et sortie de votre chauffe-eau.
- ② Effectuer le branchement du groupe de sécurité NEUF sur l'entrée d'eau froide (bleue) de votre chauffe-eau.
- ③ Placer le siphon sous le groupe de sécurité et relier son évacuation vers l'égoût.
- ④ Procéder au raccordement de votre tuyauterie sur votre chauffe-eau.



ATTENTION

Vos tuyauteries doivent être rigides (cuivre) ou souples (lexibles tressés en inox normalisés) et supporter 100°C à 1 MPa (10 bar). Sinon, utilisez un limiteur de température.

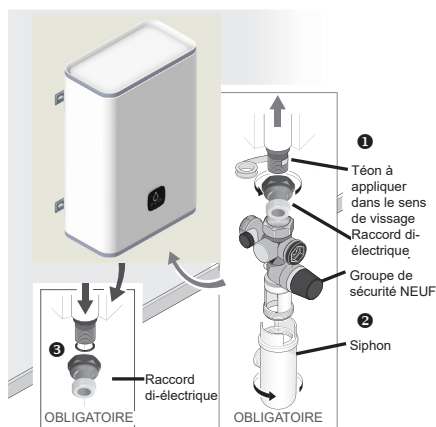

Branchement eau froide

Branchement eau froide

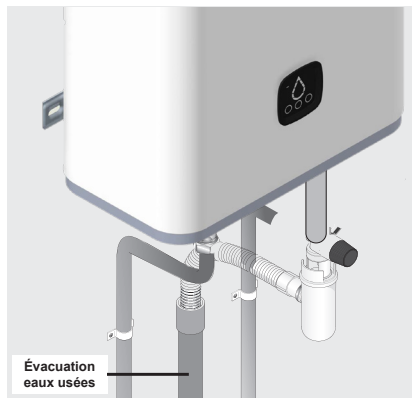

4.2 Le raccordement avec un limiteur de température

Si vos tuyauteries sont en matériaux de synthèse (plastique ou PER par exemple), il est impératif d'installer un limiteur de température (ou régulateur thermostatique).

Le limiteur ne doit jamais être raccordé directement au chauffe-eau.

Le limiteur de température permet de limiter les risques de brûlure.

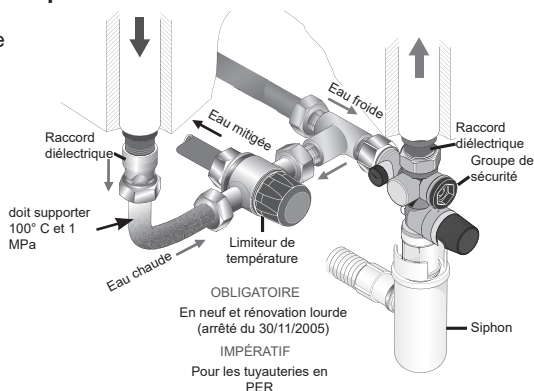

4.3 Le raccordement avec un réducteur de pression

Le réducteur de pression est obligatoire si la pression d'eau de votre habitation s'avère supérieure à 0,5 MPa (5 bar).

Le placer sur l'arrivée d'eau froide, à la sortie de votre compteur d'eau, jamais directement au chauffe-eau.

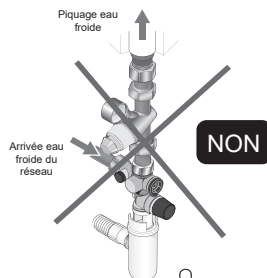
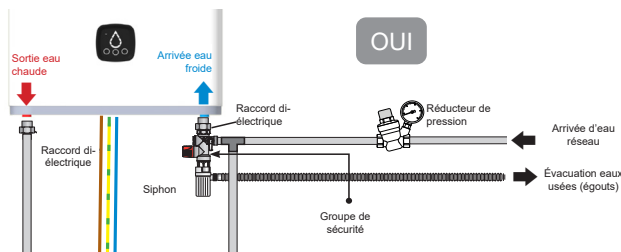

4.4 Remplissage du chauffe-eau

- 1 Ouvrir les robinets d'eau CHAUDE du logement.
- 2 Ouvrir la vanne d'arrivée d'eau froidé située sur le groupe de sécurité.
- 3 Le chauffe-eau est rempli dès que vous observerez un écoulement d'eau froide continu à la sortie des robinets d'eau chaude.
Attention : le bruit de passage d'eau n'est pas suffisant pour confirmer le remplissage complet de l'appareil. Fermez ces derniers.
- 4 Vérifier impérativement le bon fonctionnement du groupe de sécurité en manipulant le robinet de vidange. Un peu d'eau doit s'écouler
- 5 Vérifier l'étanchéité au niveau des sortie et entrée d'eau sur le chauffe-eau.

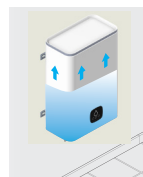
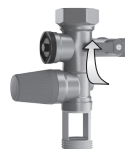
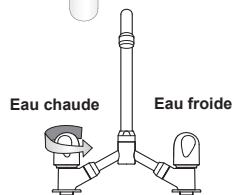

Remplissage :
10 Litres par
minute

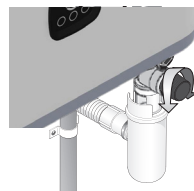

Si vous constatez une fuite, essayez de resserrer les raccords.

Si la fuite persiste, procédez à la vidange du chauffe-eau (voir page 17) et refaites les raccords. Recommencez l'opération jusqu'à avoir une étanchéité totale.

5. Raccordement électrique du chauffe-eau



**COUPER LE
COURANT !**

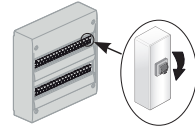

- 1 S'assurer de la compatibilité du chauffe-eau avec l'installation électrique.
- 2 Le chauffe-eau est pré-câblé, raccorder le câble d'alimentation du chauffe-eau à une sortie de câble **(le chauffe-eau ne doit pas être raccordé à une prise électrique)**.
Le chauffe-eau doit **impérativement** être raccordé électriquement sur une alimentation permanente sur le tableau électrique (voir schémas p. 7 & p. 9). Déconnecter le contacteur HC/HP si présent.

Branchement standard
d'un chauffe-eau électrique HC/HP

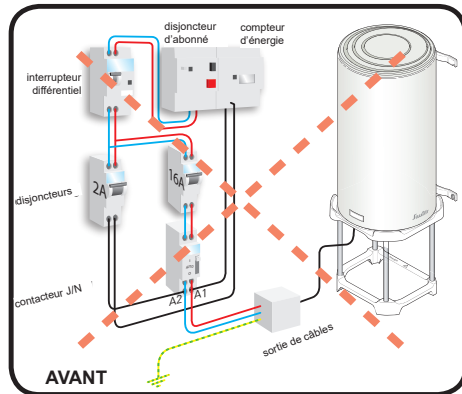

Installation du chauffe-eau Plat / Carré
branchement permanent uniquement

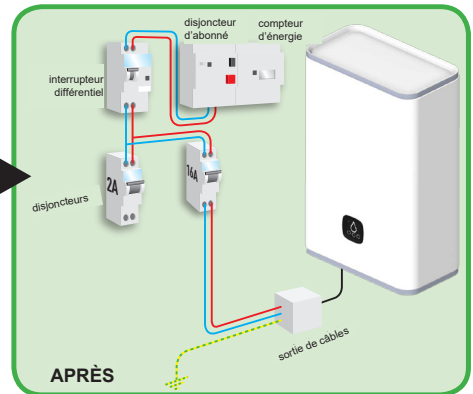

- 3 Vérifier que le chauffe-eau est rempli en ouvrant un robinet d'eau CHAUDE. De l'eau FROIDE doit s'écouler en continu.
Si le chauffe-eau est alimenté alors qu'il est vide, vous risquez de l'endommager (non couvert par la garantie).
- 4 Un raccordement en direct sur les résistances sans passer par le thermostat est formellement interdit car extrêmement dangereux, la température de l'eau n'étant plus limitée.
- 5 Remettre l'alimentation au tableau électrique.

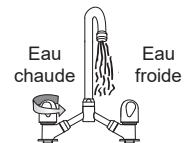

6. Connectivité

Cet appareil peut être connecté et piloté à distance depuis l'application Cozytouch grâce à votre connexion wifi.

Pour connecter votre appareil à Internet, téléchargez l'application depuis votre App Store et suivez les instructions.

Il sera nécessaire pendant le processus de scanner le code QR sur l'appareil.



7. Mise en service du chauffe-eau

- 1 **Un léger dégagement de fumée peut apparaître pendant le début de la chauffe (fonctionnement NORMAL).**

Après un moment, de l'eau doit s'écouler en goutte à goutte par le groupe de sécurité (raccordé à une évacuation eaux usées). Pendant la chauffe et suivant la qualité d'eau, le chauffe-eau peut émettre un léger bruit analogue à celui d'une bouilloire. Ce bruit est normal et ne traduit aucun défaut.

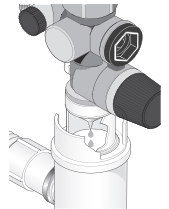

**Temps de chauffe
MAXI = 5 heures**

- 2 Attendre la fin de la chauffe pour pouvoir utiliser pleinement votre chauffe-eau (voir tableau des caractéristiques pour connaître le temps estimé selon votre modèle).

8. Conseils d'entretien domestique

Pour conserver les performances de votre chauffe-eau pendant de longues années, il est nécessaire de faire procéder à un contrôle des équipements par un professionnel tous les 2 ans.

8.1 Le groupe de sécurité

Manoeuvrer régulièrement (au moins une fois par mois), la soupape du groupe de sécurité.

Cette manipulation permet d'évacuer les éventuels dépôts pouvant obstruer le groupe de sécurité.

Le non-entretien du groupe de sécurité peut entraîner une détérioration du chauffe-eau (non couvert par la garantie).

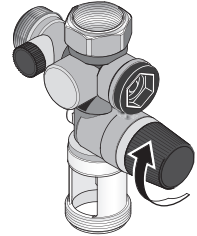

8.2 Vidange d'un chauffe-eau

Si le chauffe-eau doit rester sans fonctionner plusieurs jours tout en étant alimenté électriquement, régler le chauffe-eau sur le mode ABSENCE.

Si le chauffe-eau doit rester non alimenté électriquement pendant plus d'une semaine (dans une habitation secondaire par exemple) et uniquement s'il se trouve dans un lieu soumis au gel, il est indispensable de vidanger le chauffe-eau afin de le protéger.

Une fois le chauffe-eau vidangé, purger l'ensemble de la tuyauterie de votre habitation (ouvrir l'ensemble des robinets d'eau froide et d'eau chaude de l'habitation afin que tous les tuyaux soient vidés).

- 1 Couper le courant

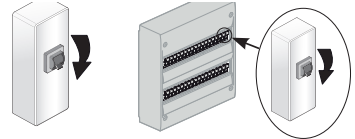

- 2 Fermer votre robinet général d'arrivée d'eau froide

- 3 Ouvrir la molette de la soupape de sécurité (¼ de tour).

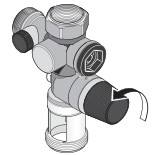

- 4 Ouvrir les robinets d'eau CHAUDE de manière à faire un appel d'air.

- 5 Le chauffe-eau est vide lorsque l'eau s'arrête de couler au groupe de sécurité.
La vidange peut prendre jusqu'à 1h30 ou plus.

- 6 À votre retour, suivre les étapes du paragraphe 7 de « mise en service » (page 16) pour remettre votre chauffe-eau en marche.

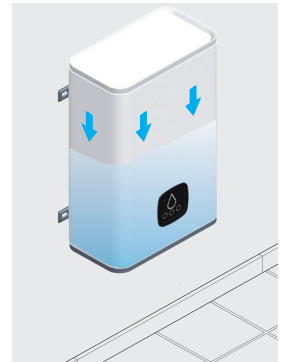

8.3 Entretien de la cuve

Vérifier l'état de(s) l'anode(s) magnésium tous les deux ans et la/les remplacer si le diamètre est inférieur à 10 mm. Un entretien de la cuve par un professionnel est fortement conseillé tous les 2-3 ans en fonction de la qualité de l'eau : vidange et détartrage. En présence d'eau dure, cet entretien doit être fait tous les ans (contrôle et changement si besoin).

Dans les régions où l'eau est calcaire, il est possible de traiter l'eau avec un adoucisseur. Ce dernier doit être bien réglé et la dureté de l'eau doit rester supérieure à 15°f.

L'utilisation d'un adoucisseur n'entraîne pas de dérogation à notre garantie, sous réserve que celui-ci soit bien réglé, agréé CSTB pour la France, vérifié et entretenu régulièrement.



Ne jetez pas votre appareil avec les ordures ménagères, mais déposez-le à un endroit assigné à cet effet (point de collecte) où il pourra être recyclé.

DÉCLARATION DE CONFORMITÉ DIRECTIVE RED 2014/53/UE (*)

Par la présente ATL, ECET déclare que l'équipement référencé ci-dessous est conforme aux exigences essentielles de la directive RED 2014/53/UE.

La déclaration de conformité CE complète de cet équipement est disponible sur demande, auprès de notre service après-vente (voir adresse et n° de tél en fin de notice).

Désignation : Chauffe-eau électrique S4 / FLAT C2

Modèles : voir références du modèle en entête de notice

Caractéristiques :

Fréquence radio : Emetteur-Récepteur 868MHz

Équipement Hertzien de Classe 2 : peut être mis sur le marché et mis en service sans restrictions

Portée radio : de 100 à 300 mètres en champ libre, variable selon les équipements associés (portée pouvant être altérée en fonction des conditions d'installation et de l'environnement électromagnétique)

Puissance max admissible : 20 dBm pour 100 mW

La conformité aux normes radio et Compatibilité électromagnétique a été vérifiée par l'organisme notifié : Emitech.

(*)Radio Equipment Directive

9. Champ d'application de la garantie

Sont exclues de cette garantie les défaillances dues à :

9.1 Des conditions d'environnement anormales

- Dégâts divers provoqués par des chocs ou des chutes au cours des manipulations après le départ d'usine.
- Positionnement de l'appareil dans un endroit soumis au gel ou aux intempéries (ambiances humides, agressives ou mal ventilées).
- Utilisation d'une eau présentant des critères d'agressivité tels que ceux définis par le DTU Plomberie 60-1 additif 4 eau chaude (taux de chlorures, sulfates, calcium, résistivité et TAC).
- Dureté de l'eau < 15°f.
- Non respect des normes (NF EN 50160) de réseau électrique (alimentation électrique présentant des mini ou maxi de tension, des fréquences non conformes par exemple).
- Dégâts résultant de problèmes non décelables en raison du choix de l'emplacement (endroits difficilement accessibles) et qui auraient pu être évités par une réparation immédiate de l'appareil.

9.2 Une installation non conforme à la réglementation, aux normes et aux règles de l'art

- Absence ou montage incorrect d'un groupe de sécurité neuf et conforme à la norme EN 1487, ou modification de son réglage...
- Mise en place directement sur le chauffe-eau d'un système hydraulique empêchant le fonctionnement du groupe de sécurité (réduction de pression, robinet d'arrêt...) (voir page 14).
- Corrosion anormale des piquages (eau chaude ou eau froide) suite à un raccordement hydraulique incorrect (mauvaise étanchéité) ou absence de manchons diélectriques (contact direct fer-cuivre).
- Raccordement électrique défectueux : non conforme à la norme NF C 15-100 ou aux normes en vigueur dans le pays, mise à la terre incorrecte, section de câble insuffisante, raccordement en câbles souples, non respect des schémas de raccordements prescrits par le constructeur.
- Positionnement de l'appareil non conforme aux consignes de la notice.
- Corrosion externe suite à une mauvaise étanchéité sur la tuyauterie.
- Absence ou montage incorrect du capot de protection électrique.
- Absence ou montage incorrect du passage de câble.
- Chute d'un appareil suite à l'utilisation de fixations non adaptées au support d'installation.

9.3 Un entretien défectueux

- Entartrage anormal des éléments chauffants ou des organes de sécurité.
- Non entretien du groupe de sécurité se traduisant par des surpressions.
- Modification du produit d'origine sans avis du constructeur ou utilisation de pièces détachées non référencées par celui-ci.
- Non respect des conditions d'entretien de l'anode magnésium (voir paragraphe 8.3).
Ces appareils sont conformes aux directives 2014/30/UE concernant la compatibilité électromagnétique, 2014/35/UE concernant la basse tension, 2015/863/UE et 2017/2102/UE concernant la ROHS et au règlement 2013/814/UE complétant la directive 2009/125/EC pour l'écoconception.
- Non remplacement d'une anode magnésium usée (diamètre < 10 mm).

9. Conditions de garantie

Le chauffe-eau doit être installé par un professionnel ou une personne qualifiée conformément aux règles de l'art, aux normes en vigueur et aux prescriptions de nos notices techniques il sera utilisé normalement et régulièrement entretenu par un spécialiste.

Dans ces conditions, notre garantie s'exerce par échange ou fourniture gratuite à notre distributeur des pièces reconnues défectueuses d'origine par nos services, ou le cas échéant de l'appareil, à l'exclusion des frais de main-d'œuvre et de transport ainsi que de toutes indemnités et prolongation de garantie.

Notre garantie prend effet à compter de la date de pose (facture d'installation ou d'achat faisant foi). En l'absence de justificatif, la date de prise en compte sera celle de fabrication indiquée sur la plaque signalétique du chauffe-eau, majorée de six mois.

La garantie de la pièce ou du chauffe-eau de remplacement (sous garantie) cesse en même temps que celle de la pièce ou du chauffe-eau remplacé (premier matériel facturé).

Les dispositions des présentes conditions de garantie ne sont pas exclusives du bénéfice au profit de l'acheteur, de la garantie légale pour défauts et vices cachés qui s'appliquent en tout état de cause dans les conditions des articles 1641 et suivants du code civil.

La défaillance d'une pièce ne justifie en aucun cas le remplacement de l'appareil.

La fourniture des pièces détachées indispensables à l'utilisation de nos produits est assurée pendant une période de 7 ans à compter de la date de fabrication de ces derniers.



Un appareil présumé à l'origine d'un sinistre doit rester sur place à la disposition des experts, le sinistre doit informer son assureur.

I. Caractéristiques techniques

I.1 Montage Vertical Mural / Horizontal Mural

		40 litres	65 litres	80 litres
Tension (V)		220 - 240 V monophasé		
Résistance		Stéatite		
Puissance installée (W) Circuits de résistance		2 250/ 1 000	2 250/ 1 000	2 250/ 1 000
Puissance maxi (W)		2 250	2 250	2 250
Dimensions (mm)	H	765	1 090	1 300
	A	610	975	1 185
	B	500	700	800
	C	155	115	115
Temps de chauffe*		1h46	2h52	3h32
Quantité d'eau chaude à 40°C (L)**		66	114	149
Poids à vide (kg)		24,5	32,5	37,5

*Temps de chauffe calculé sans boost cuve d'entrée et cuve de sortie de 15° à 65°C.

** Mesure à 70°C.

I.2 Montage Vertical Mural

		40 litres	65 litres	80 litres
Tension (V)		220 - 240 V monophasé		
Résistance		Stéatite		
Puissance (W)		2 400	2 400	2 400
Dimensions (mm)	H	890	1 020	1210
	A	748	880	1038
	B	-	-	800
	C	115	115	115
Temps de chauffe***		2h28	3h08	3h40
Quantité d'eau chaude à 40°C (L)		168	207	250
Poids à vide (kg)		32	36	42

***Temps de chauffe mesuré de 15° à 65°C.

I.2 Représentations schématiques

1.2.1 Capacités 40 / 65 / 80 L

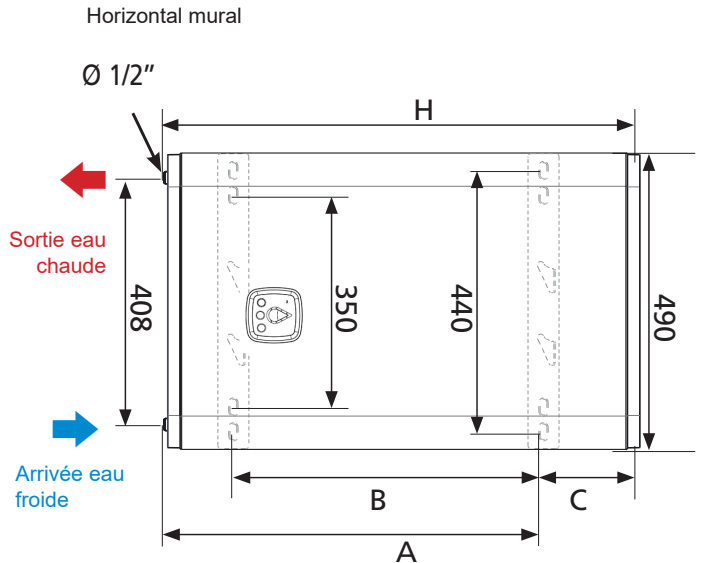
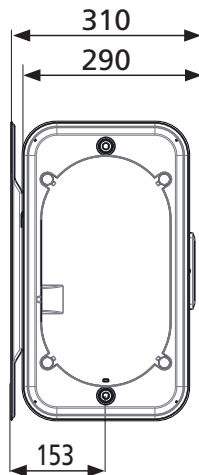
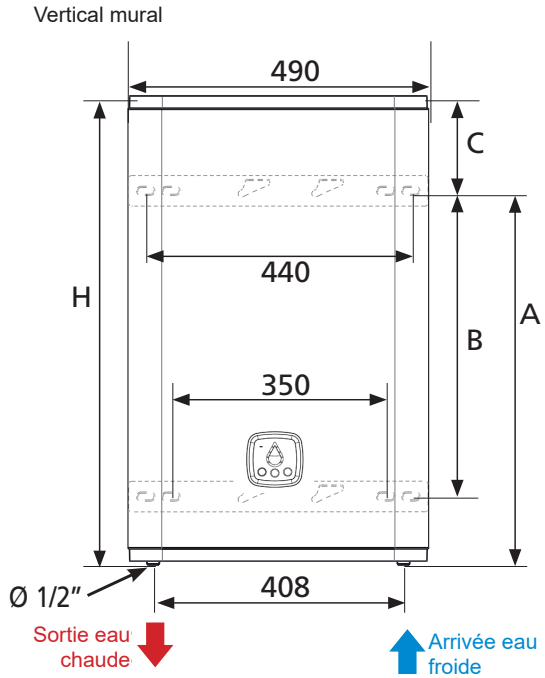
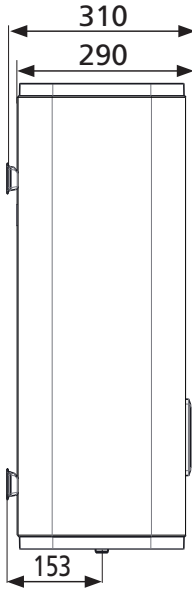

1.2.1 Capacités 100 / 120 / 150 L

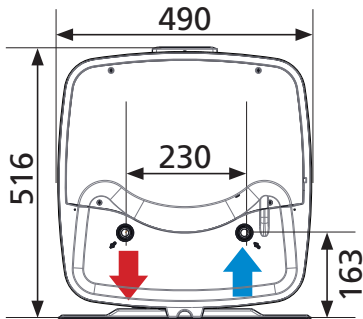
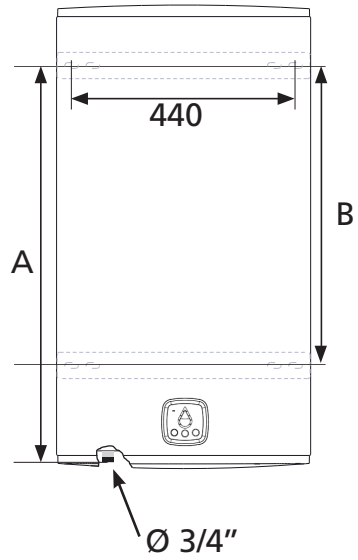
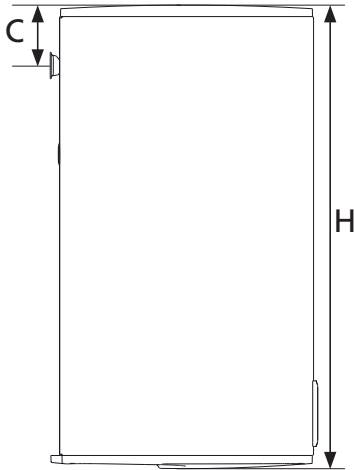

II. Présentation des composants

II.1 Composants des capacités 40, 65 et 80 L

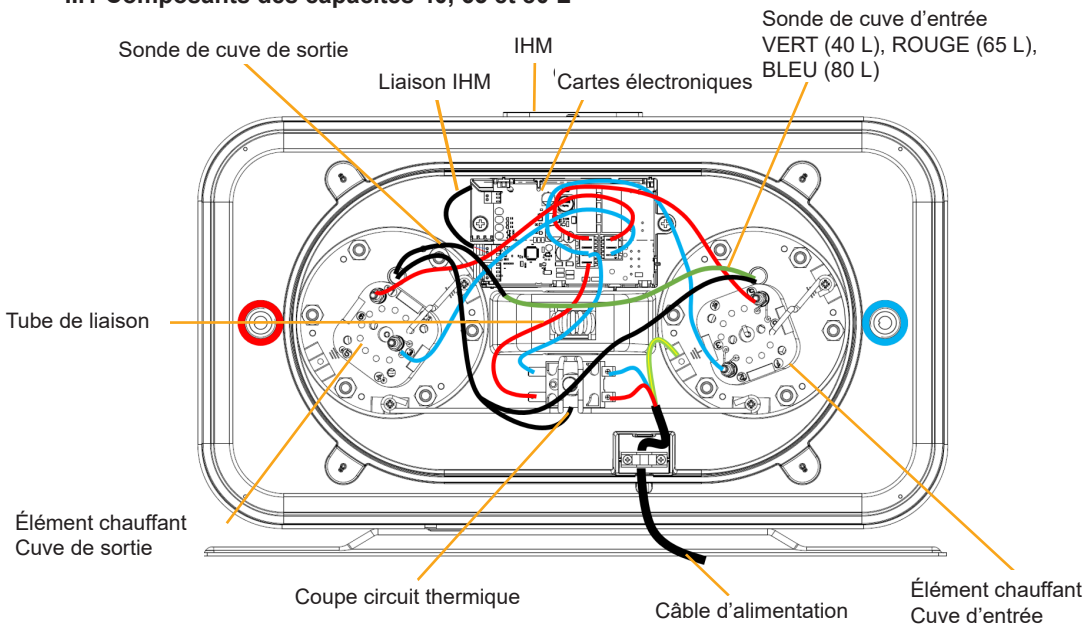

II.1 Composants des capacités 100,120 et 150 L

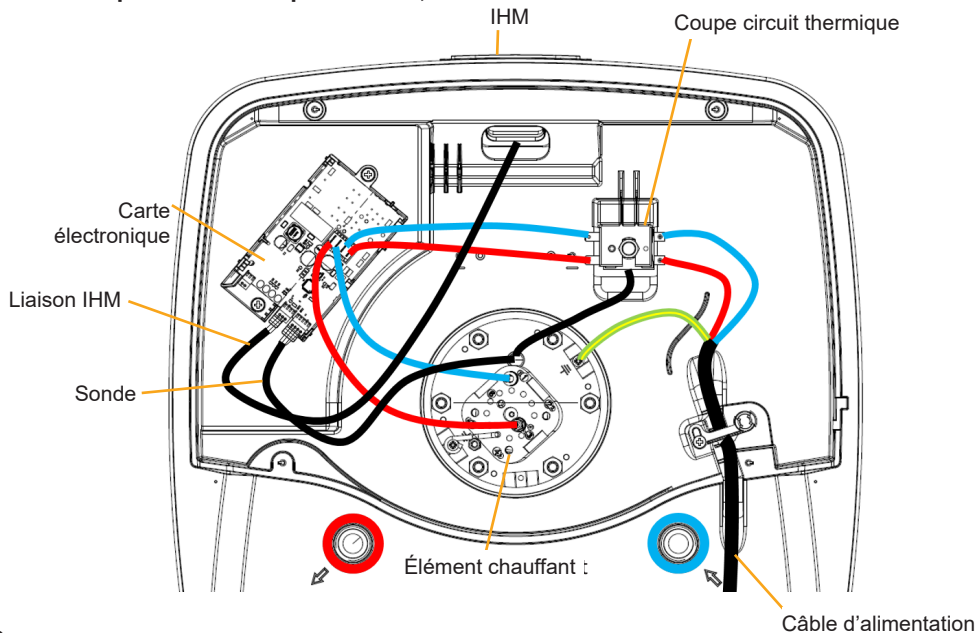

II.2 Interface de commande

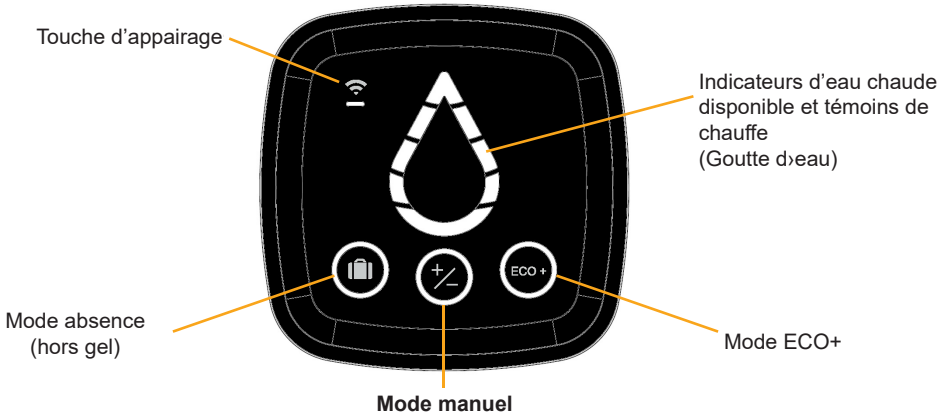

NOTA : En cas d'inactivité de l'appareil pendant 60 secondes, l'interface se met en veille et la goutte d'eau s'éteint. Toutes les 10 secondes clignotent : le cercle du mode sélectionné et le wifi si l'appareil est connecté.

Il est possible d'éteindre l'interface en appuyant simultanément sur les touches ECO+ et Absence, pendant 3 secondes. L'affichage se réactive provisoirement par simple appui sur n'importe quelle touche. Puis se désactive à nouveau. L'appareil continue de fonctionner.

La désactivation de la veille profonde s'effectue par la même combinaison de touche.

II.3 État des voyants

Voyants	État du voyant	Signification
	Allumé	Mode absence activé : Maintien du chauffe-eau hors gel (7°C).
	Allumé	Mode manuel sélectionné : Pour régler la quantité de l'eau chaude, appuyez sur le bouton jusqu'à ce que le niveau souhaité s'affiche sur la goutte d'eau (5 niveaux disponibles)
	Allumé	Mode ECO+ activé, le chauffe-eau procède à l'apprentissage des consommations pour s'adapter aux besoins de l'utilisateur et faire des économies d'énergie, tout en garantissant le confort.
	Clignotement	Le chauffe-eau est en mode d'appairage WIFI
	Allumé	Chauffe-eau appairé correctement.
	Allumé	Le chauffe-eau ne chauffe pas l'eau. Les segments allumés indique la quantité de l'eau chaude disponible.
	Clignotement	Le chauffe-eau chauffe l'eau. Les segments allumés indique la température de l'eau chaude disponible
	Segments clignotants	Mode boost : uniquement disponible sur l'application Cozytouch. Le chauffe-eau chauffe jusqu'à la quantité d'eau chaude maximale
	Le segment du haut est éclairé en orange	Il y a un dysfonctionnement du chauffe-eau. Consultez la liste des dysfonctionnements ci-dessous ou contactez le votre installateur

III. Conditions d'entretien spécifiques

III.1 Les pièces pouvant être remplacées

- Carte électronique
- Sonde température
- Joint
- Capot
- IHM tactile
- Corps de chauffe et Stéatite
- Tube de liaison (40/65 et 80L uniquement)
- Thermostat de sécurité

Cet appareil bénéficie d'une protection anti-corrosion par anodes magnésium. Ces anodes nécessitent d'être vérifiées tous les deux ans / un an en cas d'utilisation d'un adoucisseur réglé en dessous de 15°f et/ou en cas de profil d'utilisation élevé.



Le remplacement du corps de chauffe implique impérativement le remplacement du joint.

Toute opération de remplacement doit être effectuée par une personne habilitée avec des pièces d'origine constructeur.

IV. Aide au dépannage

IV.1 Voyants clignotants

État du voyant	Signification	Remarque / dépannage
	Défaut sonde de régulation (Cuve de sortie)	
	Défaut sonde de régulation (Cuve d'entrée)	Remplacer la sonde de régulation.
	Erreur de communication entre les cartes électroniques	Remplacer la carte de pilotage.

IV.2 Aucun voyant allumé

Cause possible	Action à mener	Solution
Défaut alimentation du chauffe-eau	Contrôle de l'alimentation (230 volts) du chauffe-eau à l'aide d'un appareil de mesure (multimètre).	Si pas d'alimentation défaut alimentation faire intervenir un installateur électricien
	Contrôle si alimentation permanent 24/24.	Si appareil branché sur HC défaut installation faire intervenir un installateur électricien
Déclenchement d'un thermostat de sécurité	Contrôle de l'alimentation en sortie du ou des thermostats de sécurité.	Réenclenchement de la sécurité du thermostat. Si cela persiste faire intervenir un installateur et contacter le SAV.

IV.2 Aucun voyant allumé (suite)

Cause possible	Action à mener	Solution
Défaut fonctionnement du chauffe-eau	Contrôle de l'alimentation du chauffe-eau au niveau de la carte de puissance à l'aide d'un appareil de mesure (multimètre) si bien 230 volts.	Si alimentation correcte faire intervenir un installateur électricien et procéder au remplacement de la carte de puissance.
	Contrôle si le câble de liaison entre carte de puissance et boîtier de contrôle est bien connecté.	Reconnecter correctement le câble de liaison.

IV.3 Pas d'eau chaude

Cause possible	Action à mener	Solution
Défaut de sonde de température	Contrôle de la valeur ohmique de la sonde à l'aide d'un appareil de mesure (multimètre).	Si valeur ohmique défectueuse faire intervenir un installateur et procéder au remplacement de la sonde.
Défaut d'alimentation résistance	Contrôle de l'alimentation aux bornes de la résistance à l'aide d'un appareil de mesure (multimètre).	Si pas d'alimentation faire intervenir un installateur et procéder au remplacement de la carte de puissance.
Défaut de la résistance	Contrôle de la valeur ohmique de la sonde à l'aide d'un appareil de mesure (multimètre).	Si valeur ohmique défectueuse faire intervenir un installateur et procéder au remplacement de la résistance.

Résistance de la sonde de régulation en fonction de la température

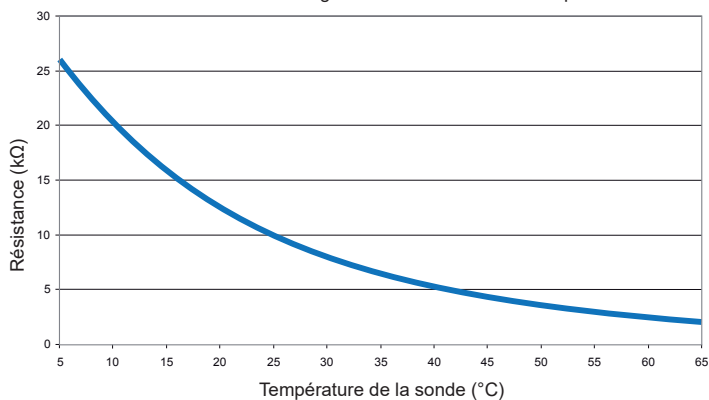

IV.4 Manque d'eau chaude

Cause possible	Action à mener	Solution
Défaut de sonde de température	Contrôle de la valeur ohmique de la ou des sonde(s) à l'aide d'un appareil de mesure (multimètre).	Si valeur ohmique défectueuse faire intervenir un installateur et procéder au remplacement de la sonde.
Défaut de résistance (Sur les capacités 40, 65 et 80L résistance de sortie double puissances 1500 + 750 W)	Contrôle de la valeur ohmique de la ou des sonde(s) à l'aide d'un appareil de mesure (multimètre).	Si valeur ohmique défectueuse faire intervenir un installateur et procéder au remplacement de la résistance.
Défaut d'alimentation résistance (40, 65 et 80L)	Contrôle de l'alimentation aux bornes de la résistance d'entrée.	Si pas d'alimentation faire intervenir un installateur et procéder au remplacement de la carte de puissance.

IV.5 Disjonction

Cause possible	Action à mener	Solution
Défaut de résistance (Les capacités 40, 65 et 80L sont équipés de 2 résistances)	1 - Couper l'alimentation électrique du chauffe-eau 2 - Retirer et contrôler l'état des résistances	Si résistances HS (cassées, filament coupé) faire intervenir un installateur et procéder au remplacement de la résistance.
Défaut de corps de chauffe	1 - Couper l'alimentation électrique du chauffe-eau 2 - Retirer la ou les résistances et contrôler l'état de l'intérieur des corps de chauffe	1 - Si résidu de calamine nettoyer l'intérieur à l'aide d'un chiffon ou d'un goupillon plastique. 2 - Si trace d'humidité à l'intérieur faire appel à un installateur et procéder au remplacement du corps de chauffe. La présence de calamine est un phénomène qui peut être normal. Après le nettoyage, il ne peut pas réapparaître
Défaut d'isolement dans l'installation électrique	Contrôle du circuit de l'installation électrique.	Faire appel à un électricien.

IV.6 Problème de fuite

Cause possible	Action à mener	Solution
Mauvaise étanchéité piquages d'eau froide et/ ou eau chaude	1 - Couper l'alimentation électrique du chauffe-eau 2 - Procéder à la vidange du chauffe-eau	Faire appel à un installateur et refaire étanchéité des ou du raccordement piquage.
Mauvaise étanchéité au niveau du corps de chauffe	1 - Couper l'alimentation électrique du chauffe-eau 2 - Procéder à la vidange du chauffe-eau	Faire appel à un installateur et procéder au remplacement du joint d'étanchéité et/ou du fourreau complet
Fuite au tube de liaison entre cuves pour les capacités 40, 65 et 80L	1 - Couper l'alimentation électrique du chauffe-eau 2 - Procéder à la vidange du chauffe-eau	Faire appel à un installateur et procéder au remplacement du tube de liaison et des joints d'étanchéité.
Fuite cuve avéré	1 - Couper l'alimentation électrique du chauffe-eau 2 - Procéder à la vidange du chauffe-eau	Faire appel à un installateur et procéder au remplacement du chauffe-eau.

IV.7 Eau trop chaude

Cause possible	Action à mener	Solution
Défaut de sonde de température	Contrôle de mesure de la température de l'eau au point de puisage le plus près.	Si $T^{\circ} > 70^{\circ}\text{C}$ faire appel à un installateur et procéder au remplacement de sonde.
Réglage température en mode Manuel trop haut	Contrôle du réglage de température.	Abaisser la température en appuyant sur le bouton Mode manuel
Défaillance de la carte de puissance	Couper l'alimentation électrique de l'appareil.	Faire intervenir à un installateur et procéder au remplacement de la carte de puissance.

IV.8 Eau tiède

Cause possible	Action à mener	Solution
Défaut de résistance (Sur les capacités 40, 65 et 80L résistance de sortie mono puissance 2250 W)	Contrôle de la valeur ohmique de la ou des sonde(s) à l'aide d'un appareil de mesure (multimètre).	Si valeur ohmique défectueuse faire intervenir un installateur et procéder au remplacement de la résistance.
Défaut de retour d'eau froide dans le circuit eau chaude	Contrôle de l'installation du circuit hydraulique. Test de retour eau froide.	Faire appel à un installateur plombier.

Algemene waarschuwingen

Dit apparaat is niet geschikt om te worden gebruikt door personen (kinderen inbegrepen) met verminderde lichamelijke, zintuigelijke of geestelijke vermogens of door personen zonder ervaring of kennis behalve in het geval zij door degene die voor hun veiligheid verantwoordelijk is, in het oog worden gehouden of vooraf de nodige instructies hebben gekregen met betrekking tot het gebruik van het apparaat. Houd kinderen goed in het oog en voorkom dat zij met het toestel gaan spelen. Dit apparaat mag niet worden gebruikt door kinderen onder de 8 jaar of door personen met beperkte zintuigelijke of geestelijke vermogens of met weinig ervaring en onvoldoende kennis, tenzij dit geschiedt onder toezicht of als de aanwijzingen over de veilige bediening gegeven werden en de risico's hiervan werden begrepen. Kinderen mogen niet met het apparaat spelen. Kinderen mogen niet met het apparaat spelen. De reiniging of het onderhoud van het apparaat mag niet door kinderen zonder toezicht gebeuren.

INSTALLATIE

LET OP: Zwaar product, voorzichtig hanteren.

- Installeer het toestel in een vorstvrije ruimte (minimaal 4 tot 5° C).
- Installeer het toestel op een toegankelijke plaats.
- Als het apparaat beschadigd raakt doordat er geknoeid is met de veiligheidsvoorziening, komt de garantie te vervallen.
- Als het apparaat moet worden opgesteld in een ruimte of op een plaats waar de omgevingstemperatuur constant hoger is dan 35°C, dan moet er voor voldoende ventilatie gezorgd worden.
- Bij installatie in een badkamer (zie afbeeldingen op pagina 10) mag de boiler niet in het volume V1 of V2 worden geïnstalleerd. Indien er niet voldoende plaats is, kan deze wel in volume V2 geïnstalleerd worden. Hij moet dan geïnstalleerd worden in het hoogste volume V1 voor een horizontaal model (als het product dit toelaat).
- Controleer in ieder geval vóór de bevestiging of de muur sterk genoeg is om het gewicht van het met water gevulde apparaat te dragen.
- Met de montagebeugels kan het apparaat alleen worden gemonteerd in configuraties die in deze handleiding worden vermeld. Ze mogen niet worden gebruikt om het toestel aan het plafond te bevestigen.
- Laat een ruimte vrij van ten minste 480 mm onder de uiteinden van de buizen van het apparaat, zodat er aan de apparatuur en accessoires kan worden gewerkt.
- Houd u aan de installatieafbeeldingen voor de montage (pagina's 7-16)
- Er moet een opvangbak geïnstalleerd worden onder de boiler wanneer deze geplaatst wordt in een verlaagd plafond, op de zolder of boven bewoonde ruimte. Een op de riolering aangesloten afvoer is noodzakelijk.



Bewaar deze handleiding, zelfs na de installatie van het product.

Algemene waarschuwingen

- Dit product is bedoeld voor gebruik op een maximale hoogte van 2.000 m.
- Deze boiler wordt verkocht met een thermostaat waarvan de maximale bedrijfstemperatuur hoger is dan 60 °C om de groei van legionellabacteriën in het vat tegen te gaan.

Pas op! bij een watertemperatuur van meer dan 50 °C kunnen er onmiddellijk ernstige brandwonden ontstaan. Controleer daarom de watertemperatuur voordat u een bad of douche neemt.

HYDRAULISCHE AANSLUITING

- Er moet een nieuwe veiligheidsgroep geïnstalleerd worden met een tarra van 0,7 MPa (7 bar) (niet meegeleverd bij de boiler), met een minimum afmeting van 1 / 2 " en die voldoet aan de EN 1487 norm, die rechtstreeks wordt aangesloten op de koudwatertoevoer van de boiler. Deze moet op een vorstvrije plaats worden geïnstalleerd (minimaal 4°C-5°C).
- Er is een reduceerventiel (niet meegeleverd) nodig als de toevoerdruk hoger is dan 0,5 MPa (5 bar). Deze moet op de koudwatertoevoer worden geïnstalleerd, na de meter. |
- Uw leidingen moeten stijf (koper) of soepel (RVS gevlochten slangen) en bestand zijn tegen temperaturen van 100 °C en tegen een druk van 1 MPa (10 bar). Gebruik anders een temperatuurbegrenzer.
- Sluit de veiligheidsunit aan op een afvoerpijp, met toegang naar buiten, in een vorstvrije omgeving (minimaal 4°C tot 5°C). Deze moet aflopend zijn voor de afvoer van het water bij uitzetting tijdens opwarming of bij aftapping van de boiler.
- De aftapinrichting van de veiligheidsgroep moet periodiek geactiveerd worden (ten minste eens per maand). Hierdoor kan de eventuele afzetting van ketelsteen worden afgevoerd en gecontroleerd worden of er geen verstopping is.
- Om het apparaat af te tappen, schakelt u de stroomtoevoer uit, sluit u de koudwatertoevoer af en laat u het apparaat leeglopen met de afvoerklep van de veiligheidsgroep door de warmwaterkraan te openen.
- Controleer of de boiler volledig is gevuld met water voordat u deze onder spanning zet, door een WARMWATERKRAAN open te draaien. Er moet in dat geval KOUD WATER uit de kraan stromen.
- Er kan aan het begin van het verwarmingsproces een lichte rookvorming optreden, dit is normaal.

Algemene waarschuwingen

ELEKTRISCHE AANSLUITING

- Controleer altijd eerst of de stroom is afgesloten voordat het deksel wordt verwijderd om het risico op letsels of elektrocutie te voorkomen.
- De elektrische installatie moet stroomopwaarts van de boiler, een omnipolige verbrekingsinrichting hebben (zekering, stroomonderbreker met een contactopening van minstens 3 mm, aardlekschakelaar van 30mA).
- Indien de aansluitkabel beschadigd is, moet deze vervangen worden door een speciale kabel of aansluitset die bij de fabrikant of de Klantenservice verkrijgbaar is.
- Het apparaat moet geaard worden. De aansluitklem is gemarkeerd met het symbool .
- Het is verboden om de weerstanden rechtstreeks op het netwerk aan te sluiten.
- Dit apparaat is niet geschikt om boven 2.000 m hoogte te worden geïnstalleerd.
- De handleiding van dit toestel is beschikbaar bij de klantenservice (zie de adresgegevens achterin deze handleiding).

Installatie- en onderhoudshandleiding

Boiler

Inhoud

Installatie

Voordat u begint	36
Inhoud van de verpakking	36
Aan te schaffen accessoires.....	37
Benodigd gereedschap	37
Arbeidskrachten.....	37
Algemeen installatieschema	38
Waar installeer ik mijn boiler	42
Vorzorgsmaatregelen	42
Specifieke installatie in de badkamer	42
Hoe installeer ik mijn boiler	43
Boiler wandmodel	43
Horizontale wandboiler	44
Hydraulische aansluiting van de boiler	45
Klassieke aansluiting	45
Aansluiting met temperatuurbegrenzer	45
Aansluiting met druckbegrenzer	46
De boiler met water vullen	46
Elektrische aansluiting van de boiler	47
Aansluitingen	48
Ingebruikstelling van de boiler	48
Tips voor huishoudelijk onderhoud	49
De veiligheidsgroep	49
De boiler aftappen	49
Onderhoud van de ketel	50
Garantiedekking	51

1. Voordat u begint

1.1. Inhoud van de verpakking

1.1.1. Inhoud 40 / 65 / 80 L

De verpakking bevat:

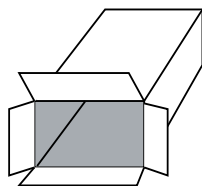

Verpakking met
boormaat



Handleiding



Boiler

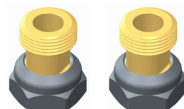

2 diëlektrische
draaikoppelingen
1/2" - 3/4"

Bevestigingsbeugels
meerdere posities

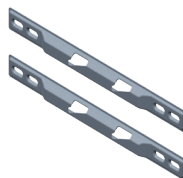

1.1.2. Inhoud 100 / 120 L

De verpakking bevat:

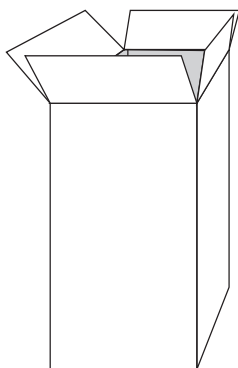

Verpakking



Handleiding



Boiler

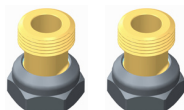

2 diëlektrische
draaikoppelingen 3/4"

Bevestigingsbeugels



1.2. Aan te schaffen accessoires

1.2.1. Verplichte en aanbevolen accessoires

U heeft voor het installeren van uw boiler de volgende elementen nodig:

NIEUWE
veiligheidsgroep



Kabeldoorvoer



Sifon



Bevestigingssysteem
(minimaal Ø 10 mm)
(afhankelijk van de ondergrond)



Temperatuurbegrenzer

Verplicht bij nieuwbouw en zware
restauratiewerkzaamheden

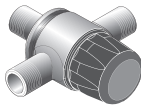

Drukregelaar

Verplicht indien de waterdruk van
uw woning hoger is dan 5 bar
(0,5 MPa). Deze moet worden
geïnstalleerd bij de uitgang van
de meter. (zie pagina 15)

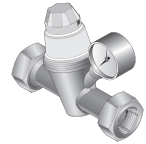

1.2.2. Optionele accessoires

De vlakke boiler heeft geen optionele montageaccessoires.

1.3. Benodigd gereedschap

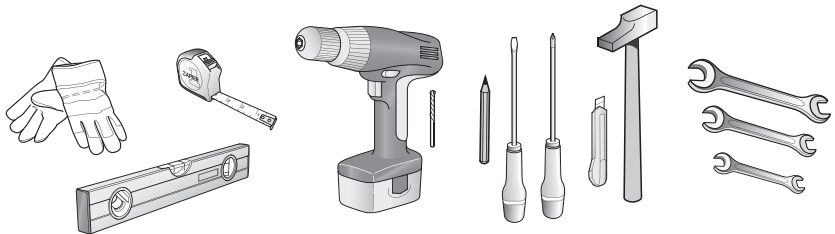

1.4. Arbeidskrachten



2 personen voor
de installatie



2 uur

Algemeen installatieschema

Voorbeeld met een verticale wandboiler

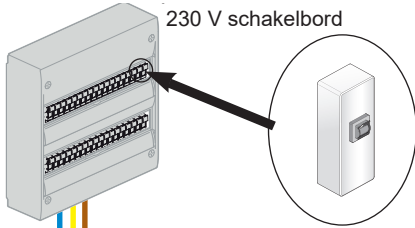

230 V schakelbord

Stroomonderbreker 16A
en aardlekverschil 30mA.
Permanente elektrische voeding 24/24

VOORZORGSMAATREGELEN BIJ HET INSTALLEREN:

- De temperatuur op de plaats van installatie ligt tussen 4°C en 35°C
- Plaats de boiler zo dicht mogelijk bij de belangrijkste verbruikspunten.
- Plaats een opvangbak onder de boiler wanneer deze geplaatst is boven een woongedeelte.



- Fase
- Aarding
- Spanningsloos

Diëlektrische
verbinding

Diëlektrische
verbinding

Sifon

Warmwateruitlaat

Koudwatertoevoer

Bijvoorbeeld een kraan
in een badkamer

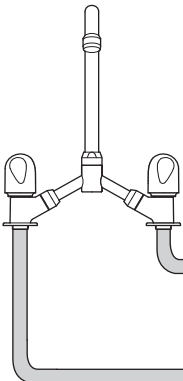

LET OP
Als u geen koperen leidingen hebt
(VPE, meerlaags, enz.), is het
VERPLICHT om een koperen leiding
te installeren met een lengte van ten
minste 50 cm (DTU 60.1)
en/of een temperatuurbegrenzer op
de warmwateruitlaat van uw boiler.
(zie p. 13)

Koud water

Warm water

Temperatuurbegrenzer

Algemeen installatieschema

Voorbeeld met een verticale wandboiler

Drukregelaar

De drukbegrenzer is een extra accessoire dat moet worden geïnstalleerd bij de uitgang van uw watermeter als de waterdruk van uw woning hoger is dan 0,5 bar (5 MPa).

Hierdoor wordt voorkomen dat de klep van de veiligheidsgroep onbedoeld wordt geopend wanneer de boiler niet in werking is. Vraag uw waterleverancier om u te informeren over de waterdruk in uw woning.

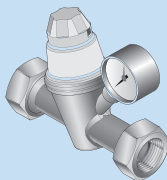

Let op: de drukbegrenzer mag nooit tussen de veiligheidsgroep en de boilerketel worden geïnstalleerd.

Let op: Schakel de elektrische voeding van het apparaat niet aan totdat de boiler volledig is gevuld

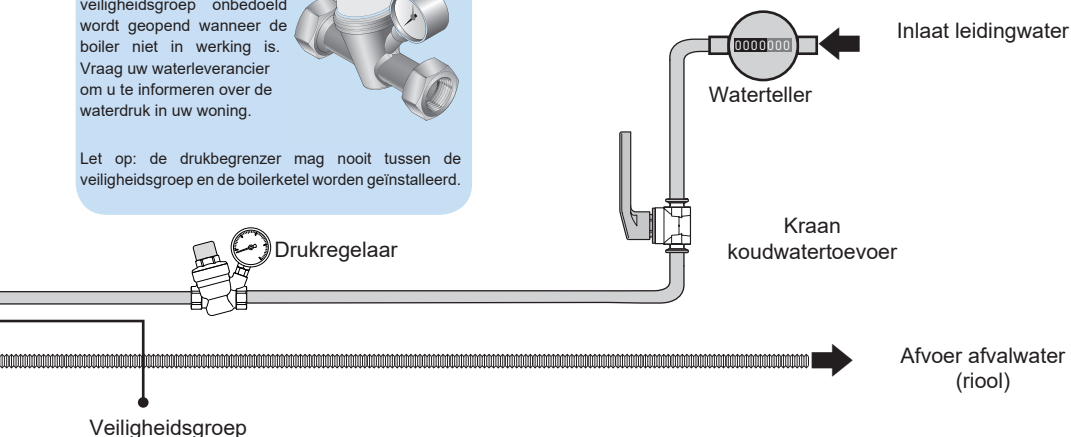

Veiligheidsgroep

De veiligheidsgroep is een verplicht accessoire. Deze heeft als taak een druk binnen de boiler te handhaven beneden 0,7 MPa (7 bar) om te voorkomen dat de boiler explodeert (de veiligheidsgroep heeft dezelfde functie als een ventiel op een snelkookpan).

Er komt water vrij uit de veiligheidsgroep wanneer de boiler in bedrijf is. Het waterdebiet van de afvloeiing kan tot 3% van het volume van de boiler per verwarmingscyclus vertegenwoordigen.

Let op: de veiligheidsgroep moet altijd direct worden aangesloten op de koudwatertoevoer van de ketel. Er mag niets worden geïnstalleerd tussen de veiligheidsgroep en de boiler. (geen klep, geen drukbegrenzer enz.)

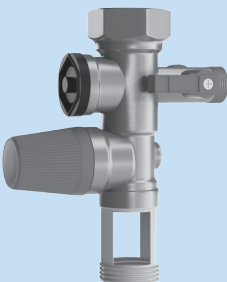

Algemeen installatieschema

Voorbeeld van een verticale boiler met wandbevestiging: **ALLEEN VOOR EEN INHOUD VAN 40, 65 EN 80 L**
230 V schakelbord

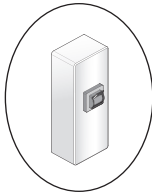
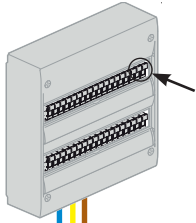

Stroomonderbreker 16A
en aardlekverschil 30mA.
Permanente elektrische voeding 24/24

VOORZORGSMAATREGELEN BIJ HET INSTALLEREN:

- De temperatuur op de plaats van installatie ligt tussen 4°C en 35°C
- Plaats de boiler zo dicht mogelijk bij de belangrijkste verbruikspunten.
- Plaats een opvangbak onder de boiler wanneer deze geplaatst is boven een woongedeelte.

- Fase
- Aarding
- Spanningsloos

Diëlektrische
verbinding

Diëlektrische
verbinding

Sifon

Bijvoorbeeld een kraan
in een badkamer

LET OP

Als u geen koperen leidingen hebt (VPE, meerlaags, enz.), is het **VERPLICHT** om een koperen leiding te installeren met een lengte van ten minste 50 cm (DTU 60.1) en/of een temperatuurbegrenzer op de warmwateruitlaat van uw boiler. (zie p. 13)

Koud water

Temperatuurbegrenzer

Warm water

Algemeen installatieschema

Voorbeeld van een verticale boiler met wandbevestiging: **ALLEEN VOOR EEN INHOUD VAN 40, 65 EN 80 L**

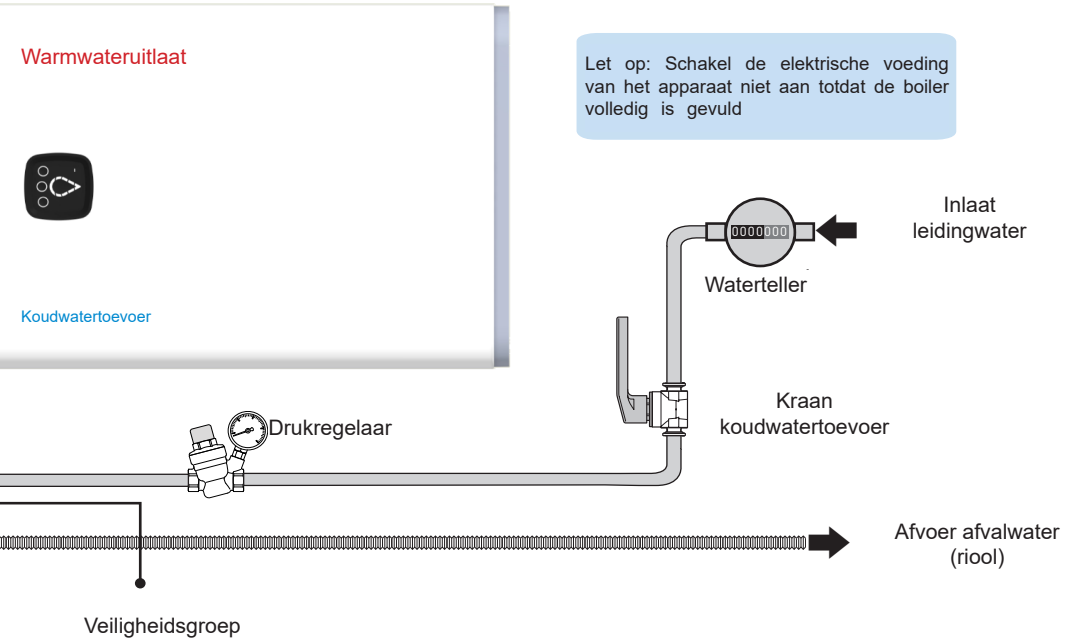

Veiligheidsgroep

De veiligheidsgroep is een verplicht accessoire. Deze heeft als taak een druk binnen de boiler te handhaven beneden 0,7 MPa (7 bar) om te voorkomen dat de boiler explodeert (de veiligheidsgroep heeft dezelfde functie als een ventiel op een snelkookpan).

Er komt water vrij uit de veiligheidsgroep wanneer de boiler in bedrijf is. Het waterdebiet van de afvloeiing kan tot 3% van het volume van de boiler per verwarmingscyclus vertegenwoordigen.

Let op: de veiligheidsgroep moet altijd direct worden aangesloten op de koudwatertoevoer van de ketel. Er mag niets worden geïnstalleerd tussen de veiligheidsgroep en de boiler. (geen klep, geen drukbegrenzer enz.)

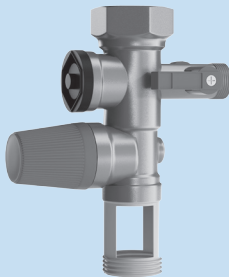

Drukregelaar

De drukbegrenzer is een extra accessoire dat moet worden geïnstalleerd bij de uitgang van uw watermeter als de waterdruk van uw woning hoger is dan 0,5 bar (5 MPa).

Hierdoor wordt voorkomen dat de klep van de veiligheidsgroep onbedoeld wordt geopend wanneer de boiler niet in bedrijf is. Vraag uw waterleverancier om u te informeren over de waterdruk in uw woning.

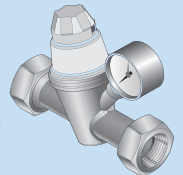

Let op: de drukbegrenzer mag nooit tussen de veiligheidsgroep en de boilerketel worden geïnstalleerd.

2. Waar installeer ik mijn boiler?

2.1 Voorzorgsmaatregelen

- Kies een installatieplaats waar de temperatuur altijd tussen 4° en 35° C ligt.
- De boiler moet zo dicht mogelijk in de buurt van de belangrijkste tappunten (badkamers, keuken...) worden geplaatst
- Wanneer de boiler buiten de woonruimte (kelder, garage) wordt geplaatst, moeten de leidingen en beveiligingsvoorzieningen worden geïsoleerd.
- Zorg voor een ventilatiesysteem in de ruimte om condensatie en afbladdering van de lak van de boiler te voorkomen.
- Controleer of de dragende muur sterk genoeg is om het gewicht van de met water gevulde boiler te dragen.
(zie tabel pagina 12).
- Wanneer de boiler boven in een woonruimte wordt geïnstalleerd (verlaagd plafond, zolder...), is het verplicht om onder de boiler een opvangbak voor water te plaatsen.
- Houd tegenover elk elektrisch onderdeel een ruimte van 400 mm vrij die groot genoeg is voor periodiek onderhoud aan de verwarmingselementen.



2.2 Specifieke installatie in de badkamer

- Installatie buiten Volumes 1 en 2 (NF C 15-100)

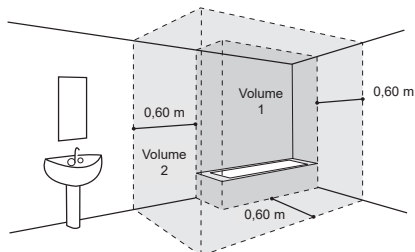

Wanneer de afmetingen van de badkamer niet voldoende ruimte bieden om de boiler buiten volume 1 en 2 te plaatsen:

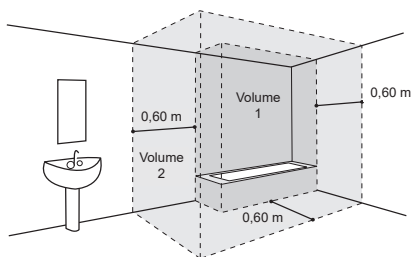

Dus mogelijk in Volume 2

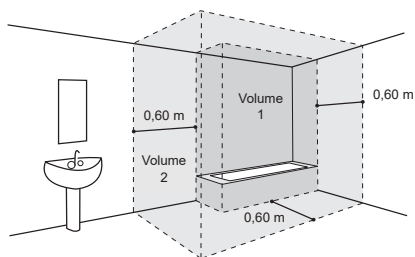

of mogelijk in Volume 1 als:

- de boiler horizontaal is en zo hoog mogelijk wordt geplaatst (alleen 40, 65 en 80 L)
- de leidingen zijn gemaakt van geleidend materiaal
- de boiler wordt beschermd door een aardlekschakelaar (30mA) die stroomopwaarts van de boiler is aangesloten

3. Hoe installeer ik mijn boiler?

3.1 Verticale wandboiler

1 Plaats het op de verpakking afgedrukte boormaat, plaats deze op het muuroppervlak en markeer de plaatsen van de boorgaten die overeenkomen met het model van de boiler, hierbij rekening houdend met de minimale vrije ruimte rond de boiler (zie schema A).

2 Boor gaten en breng pluggen aan (Ø10 mm) die geschikt zijn voor uw muur (gipsplaten, beton, baksteen). Let op: uw muur moet het gewicht van een met water gevulde boiler kunnen dragen. Voldoet aan de norm: NF DTU 60.1 P1-1-3 Hoofdstuk 5.2.1 tabel 2

3 De beugels (voor 40/65/80 L) of de enkele beugel (voor 100/120 L) stevig bevestigen en de afstanden tussen de beugels controleren met een rolmeter. De voor de bevestiging gebruikte elementen mogen niet buiten het draagvlak van de boiler uitsteken.

NB: Als de wandsterkte voldoende is, hoeven bij 40/65/80 L modellen alleen de bovenste beugel te worden bevestigd. Voor het hanteren plaatst u de onderste beugel in de draagbouten van de boiler, met de openingen naar beneden gekeerd. De onderste beugel dient als aanslag en rust tegen de muur, zonder te worden vastgeschroefd (schema B, C of D).

4 Uw boiler opheffen en deze tegen de beugel(s) plaatsen. Let hierbij op dat de draagbouten zich boven de beugels bevinden.

5 De boiler laten zakken totdat de draagstoelen in de inkepingen grijpen. Wanneer de draagbouten de boiler dragen, is het niet meer mogelijk om de boiler zonder teveel moeite naar de zijkanten te verschuiven.

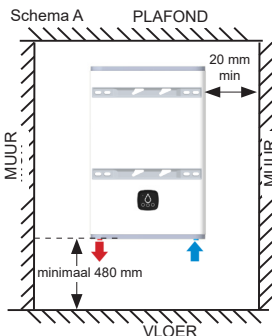

De warmwateruitlaat moet aan de linkerkant van de boiler worden geplaatst.

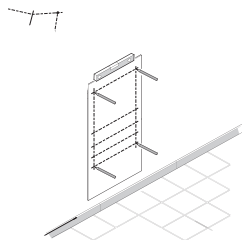
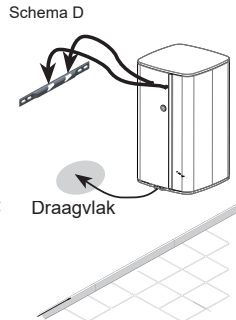
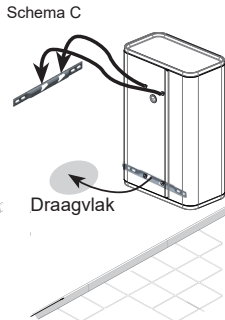
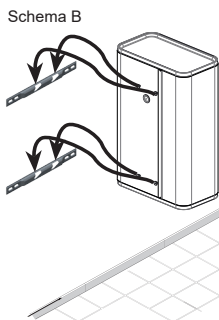

Massa van de gevulde boiler ter informatie

Capaciteit	Gewicht
40 L	70 kg
65 L	100 kg
80 L	120 kg
100 L	135 kg
120 L	160 kg
150 L	200 kg

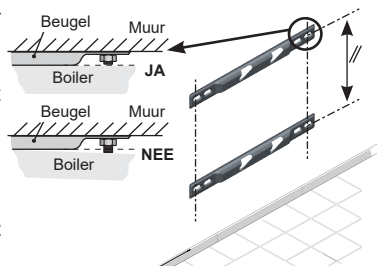
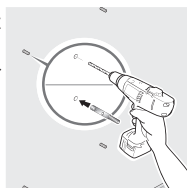

3.2 Horizontale wandboiler (40/65/80 L)

- Plaats het op de verpakking afgedrukte boormaat, plaats deze op het muuroppervlak en markeer de plaats van de boorgaten die overeenkomen met het model van de boiler, hierbij rekening houdend met de minimale vrije ruimte rond de boiler (zie schema A).
- Boor gaten en breng pluggen aan (minimum $\text{Ø}10$ mm) die geschikt zijn voor uw muur (gipsplaten, beton, baksteen). Let op: uw muur moet het gewicht van een met water gevulde boiler kunnen dragen. Voldoet aan de norm: NF DTU 60.1 P1-1-3 Hoofdstuk 5.2.1 tabel 2
- De beugels stevig bevestigen en de afstanden tussen de beugels controleren met een rolmeter. De voor de bevestiging gebruikte elementen mogen niet buiten het draagvlak van de boiler uitsteken.
- Uw boiler opheffen en deze tegen de beugel(s) plaatsen. Let hierbij op dat de draagbouten zich boven de beugels bevinden (schema F).
- De boiler laten zakken totdat de draagbouten in de inkepingen grijpen. Wanneer de draagbouten de boiler dragen, is het niet meer mogelijk om de boiler zonder teveel moeite naar de zijkanten te verschuiven.

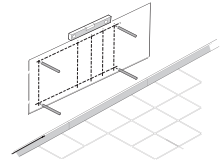

Massa van de gevulde boiler ter informatie

Capaciteit	Gewicht
40 L	70 kg
65 L	100 kg
80 L	120 kg

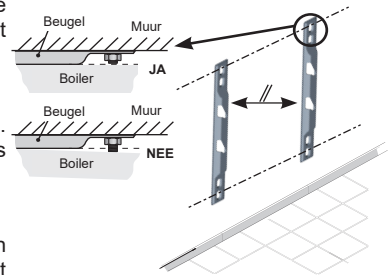
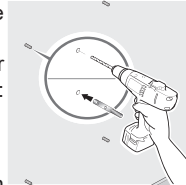

NB: De koudwatertoevoer en de warmwateruitlaat moeten aan de linkerkant worden geplaatst. De warmwateruitlaat moet aan de bovenkant worden geplaatst.

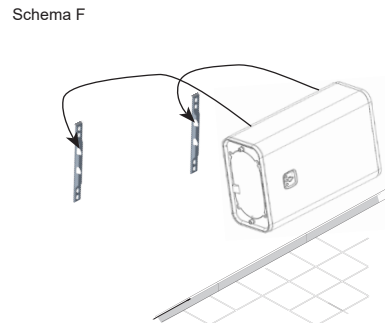
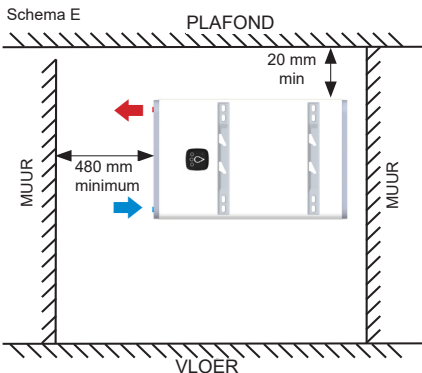

Er is geen andere montage mogelijk voor de montagebeugels dan die welke in deze handleiding worden beschreven. Het gebruik van beugels voor plafondmontage is strikt **VERBODEN**.

4. Hydraulische aansluiting van de boiler

De boiler moet worden aangesloten in overeenstemming met de normen en de geldende wetgeving in het land waar hij wordt geïnstalleerd (Frankrijk: DTU Loodgieterij 60-1).

4.1 Klassieke aansluiting

- ① Schroef de diëlektrische verbindingen op de inlaat- en uitlaatopeningen van uw boiler.
- ② Sluit de NIEUWE veiligheidsgroep aan op de (blauwe) koudwatertoevoer van uw boiler.
- ③ Plaats de sifon onder de veiligheidsgroep en sluit de afvoer aan op het riool.
- ④ Sluit uw leidingen aan op uw boiler.



LET OP

Uw leidingen moeten stijf (koper) of soepel (RVS gevlochten slangen) en bestand zijn tegen temperaturen van 100°C en tegen een druk van 1 MPa (10 bar). Gebruik anders een temperatuurbegrenzer.

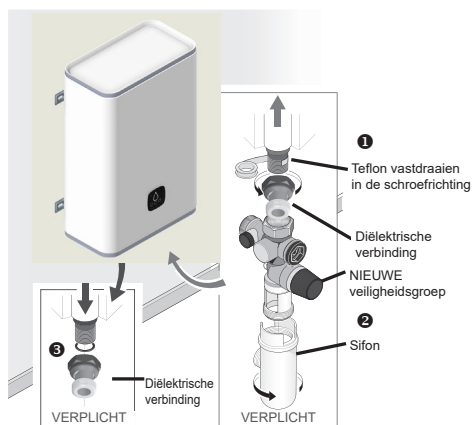

Aansluiten op koudwatertoevoer Aansluiten op koudwatertoevoer

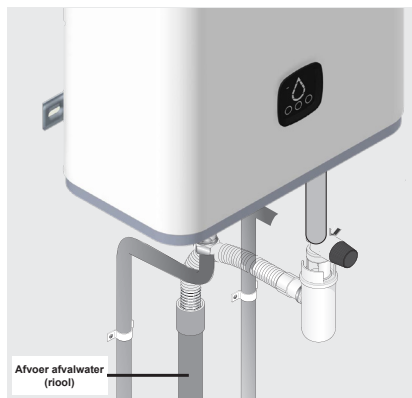

4.2 Aansluiting met een temperatuurbegrenzer.

Als uw leidingen van kunststof zijn (bijvoorbeeld kunststof of PER), moet er een temperatuurbegrenzer (of thermostatische regelaar) worden geïnstalleerd.

De begrenzer mag nooit direct worden aangesloten op de boiler.

De temperatuurbegrenzer beperkt het risico op brandwonden.

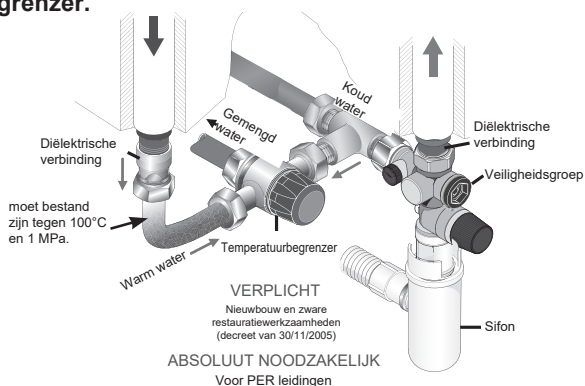

4.3 Aansluiting met een drukbegrenzer.

Een drukbegrenzer is verplicht als de waterdruk van uw woning hoger is dan 5 MPa (0,5 bar). Installeer deze op de koudwatertoevoer, op de uitgang van uw watermeter, nooit direct op de boiler.

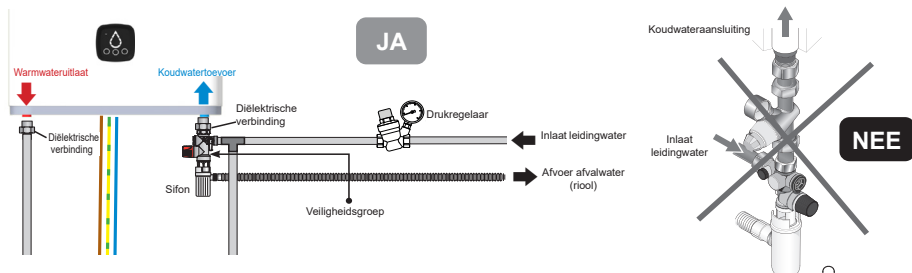

4.4 Vullen van de boiler

- 1 Draai de WARMWATERKRANEN in de woning open.
- 2 Draai de toevoer kraan voor koud water open op de veiligheidsgroep.

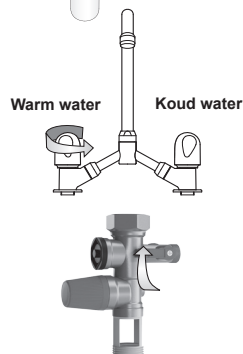

- 3 De boiler is vol zodra u ziet dat er koud water stroomt uit de warmwaterkranen. Let op: het geluid van stromend water is niet voldoende om hieruit af te leiden dat de boiler volledig is gevuld met water. Draai de warmwaterkranen dicht.

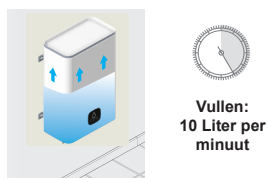

- 4 Controleer vooral of de veiligheidsgroep goed werkt door de aftapkraan te bedienen. Daar moet een beetje water uit stromen.
- 5 Controleer de waterdichtheid bij de wateruitlaat en -inlaat van de boiler.

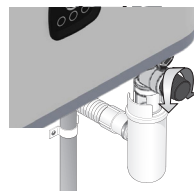

Wanneer u ziet dat er een lek is, probeer dan of het helpt om de aansluitingen aan te draaien. Blijft het lek bestaan, laat de boiler dan leeglopen (zie pagina 17) en voer de aansluitingen opnieuw uit. Voer de aansluitprocedure opnieuw uit totdat het systeem volledig waterdicht is.

5. Elektrische aansluiting van de boiler

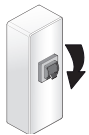

**SLUIT DE
STROOM AF!**

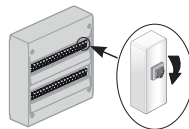

- 1 Controleer of de boiler geschikt is voor de elektrische installatie.
- 2 Als de boiler vooraf bekabeld is, de voedingskabel van de boiler aansluiten op een kabelaanluitpunt (de boiler mag niet worden aangesloten op een stopcontact). De boiler moet **verplicht** elektrisch worden aangesloten op een permanente stroomvoorziening van het schakelbord (zie schema's op p. 7 en op p. 9). De connector voor piekuren en daluren loskoppelen indien aanwezig.

Standaard aansluiting van een elektrische boiler met piekuren en daluren

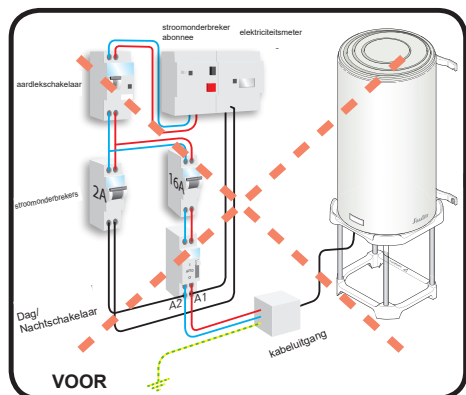

Installatie van de vlakke boiler / alleen permanente aansluiting

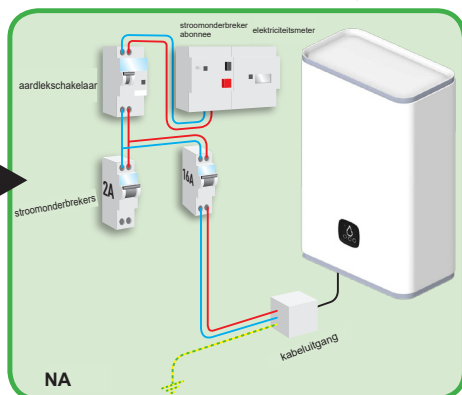

- 3 Controleer of de boiler is gevuld door de **WARMWATERKRAAN** open de draaien. Er moet continu **KOUD** water uit de kraan stromen. Als de boiler wordt ingeschakeld wanneer deze leeg is, bestaat het risico op beschadiging (niet gedekt door de garantie).
- 4 Een rechtstreekse aansluiting op de weerstanden buiten de thermostaat om is officieel verboden omdat dit extreem gevaarlijk is. De temperatuur van het water kan hierbij niet meer worden geregeld.
- 5 Schakel de stroom weer in op het schakelbord.

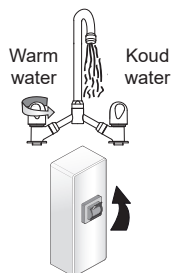

6. Aansluitingsmogelijkheden

Dit apparaat kan worden aangesloten en op afstand worden bediend met de Cozytouch applicatie via uw wifi-verbinding.

Download de applicatie in uw App Store en volgt u de instructies, om uw apparaat te verbinden met het internet.

Hierbij moet de QR-code op het apparaat worden gescand.



7. Ingebruikstelling van de boiler

- 1 **Er kan aan het begin van het verwarmingsproces een lichte rookvorming optreden, (NORMALE werking).**

Na enige tijd moet er water door de veiligheidsgroep (aangesloten op een rioolwaterafvoer) naar buiten komen. Tijdens het verwarmen en afhankelijk van de kwaliteit van het water kan de boiler een lichte ruis produceren die vergelijkbaar is met die van een waterkoker. Dit is een normaal geluid en duidt niet op een defect.

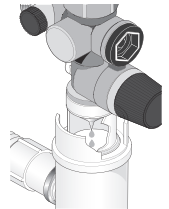

**Verwarmingstijd
MAX = 5 uur**

8. Tips voor huishoudelijk onderhoud

Om te zorgen dat uw boiler jaren lang goed blijft werken moet de apparatuur om de 2 jaar worden gecontroleerd door een vakman.

8.1 De veiligheidsgroep

Bedien regelmatig (minimaal één keer per maand) de klep van de veiligheidsgroep.

Door deze beweging worden eventuele kalkafzettingen verwijderd die de veiligheidsgroep kunnen blokkeren.

Wanneer de veiligheidsgroep niet wordt onderhouden, kunnen de prestaties van de boiler achteruitgaan (niet gedekt door de garantie).

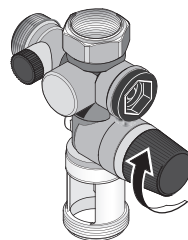

8.2 De boiler aftappen

Als de boiler enkele dagen buiten bedrijf blijft met elektrische voeding, zet u de boiler in de Afwezigheidsmodus.

Wanneer de boiler langer dan één week niet wordt gebruikt (bijvoorbeeld in een vakantiewoning), en deze bevindt zich op een plaats waar vorst kan optreden, is het noodzakelijk om de boiler af te tappen om deze te beschermen.

Nadat de boiler is afgetapt, moeten alle leidingen in uw woning worden ontluicht (open alle koud- en warmwaterkranen in uw woning, zodat uit alle leidingen de lucht wordt verwijderd).

- 1 Sluit de stroom af.

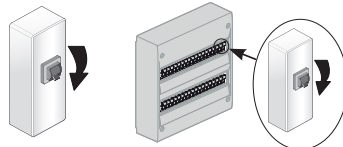

- 2 Draai de hoofdkraan voor koud water dicht.

- 3 Draai het wielje van de beveiligingsklep open (¼ slag).

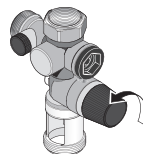

- 4 Draai de WARMWATERKRANEN zover open dat er lucht wordt aangezogen.

- 5 De boiler is leeg wanneer het water bij de veiligheidsgroep ophoudt stromen. Het aftappen kan tot 1,5 uur of meer duren.

- 6 Bij terugkomst volgt u de stappen van paragraaf 7 van de "ingebruikstelling" (pagina 16) om uw boiler opnieuw op te starten.

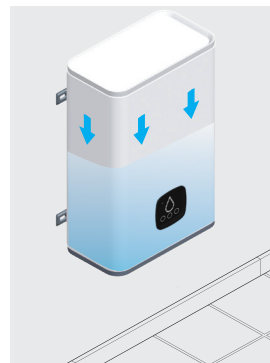

8.3 Onderhoud van de ketel

Controleer elke twee jaar de toestand van de magnesiumanode(n) en vervang deze wanneer de diameter kleiner is dan 10 mm. Afhankelijk van de waterkwaliteit raden we u nadrukkelijk aan om de ketel om de 2-3 jaar te laten onderhouden door een vakman: aftappen en ontkalken. In geval van hard water moet dit onderhoud elk jaar worden uitgevoerd (controleren en eventueel vervangen).

In gebieden met kalkhoudend water is het mogelijk het water te behandelen met een ontharder. Deze ontharder moet goed worden afgesteld en de waterhardheid moet hoger zijn dan 15°f.

Het gebruik van een ontharder is geen afwijking van onze garantie, mits deze goed wordt afgesteld, voor Frankrijk een CSTB-keurmerk heeft, en regelmatig wordt gecontroleerd en onderhouden.



Voer het toestel niet af met het huishoudelijk afval, maar breng het naar het speciaal hiervoor aangewezen inzamelpunt waar het kan worden gerecycled.

CONFORMITEITSVERKLARING RICHTLIJN RED 2014/53/EU (*)

Hierbij verklaart ATL. ECET dat de hierna genoemde apparatuur conform is met de vereisten van Richtlijn RED 2014/53/EU.

Verder is de volledige EU-conformiteitsverklaring van deze apparatuur op verzoek verkrijgbaar bij onze Klantenservice (zie adres en contactgegevens achter in de handleiding).

Omschrijving: Elektrische boiler S4 / FLAT C2

Modellen: zie de modelreferenties in de aanhef van de handleiding

Kenmerken:

Radiofrequentie: 868MHz zendontvanger

Radioapparatuur in Klasse 2: mag zonder beperkingen op de markt worden gebracht en in gebruik worden gesteld

Zendbereik: 100 tot 300 meter in het vrije veld; afhankelijk van de verbonden apparatuur (het bereik kan afnemen als gevolg van installatieomstandigheden en de elektromagnetische omgeving).

Max. toegelaten vermogen: 20 dBm voor 100 mW

De conformiteit met de normen voor radioapparatuur en elektromagnetische compatibiliteit is bevestigd door de aangemelde instantie: Emitech.

(*) Radio Equipment Directive

9. Garantiedekking

In deze garantie zijn de volgende storingen uitgesloten:

9.1 Ongebruikelijke omgevingsomstandigheden

- Verschillende vormen van schade veroorzaakt door vallen of schokken nadat het toestel de fabriek heeft verlaten.
- Plaatsing van het toestel in een niet-vorstvrije of niet-weerbestendige ruimte (vochtige, agressieve of slecht geventileerde omgeving).
- Gebruik van water met agressiviteitscriteria zoals beschreven in DTU Loodgieterij 60-1, bijvoegsel 4 warm water (gehalten aan chloor, sulfaten, calcium, soortelijke weerstand en KAV).
- Waterhardheid < 15°f.
- Het niet naleven van de normen (EN 50160) van het elektriciteitsnet (bijvoorbeeld elektrische voeding met spanningsminima of -maxima, niet-conforme frequenties).
- Schade door niet aantoonbare problemen door de keuze van de plaatsing (moeilijk bereikbare ruimten) en die voorkomen had kunnen worden door een onmiddellijke reparatie van het toestel.

9.2 Een installatie die niet overeenstemt met de regelgeving, normen en officiële technische voorschriften

- Afwezigheid van of niet correct gemonteerde nieuwe veiligheidsgroep conform de norm NF EN 1487, of wijziging van de afstelling ...
- Een rechtstreeks op de boiler aangesloten watersysteem dat de werking van de veiligheidsgroep (drukbeperking, afsluitkraan ...) belemmert (zie pagina 14).
- Abnormale corrosie van de aftakleidingen (warm of koud water) vanwege een onjuiste hydraulische aansluiting (slechte waterdichtheid) of afwezigheid van diëlektrische moffen (direct ijzer-kopercontact).
- Onjuiste elektrische aansluiting: niet conform de norm NFC 15-100 of de in het betreffende land geldende normen, niet correcte aarding, ontoereikende kabeldikte, aansluiting met flexibele kabels, niet naleven van de aansluitschema's van de fabrikant.
- Het niet opvolgen van de voorschriften in de handleiding bij installatie van het toestel.
- Uitwendige corrosie ten gevolge van een slechte waterdichtheid van de leidingen.
- Afwezigheid of onjuiste montage van veiligheidsdeksel voor elektrische onderdelen.
- Afwezigheid of onjuiste montage van de kabeldoorvoer.
- Val van een toestel vanwege het gebruik van bevestigingsmateriaal dat niet geschikt is voor installatieoppervlak.

9.3 Foutief onderhoud

- Abnormale hoeveelheid kalkaanslag op de verwarmingselementen of de veiligheidscomponenten.
- Geen onderhoud van de veiligheidsgroep waardoor er overdruk ontstaat.
- Aanpassing van originele onderdelen, zonder advies van de fabrikant of gebruik van reserveonderdelen die niet door de fabrikant worden aanbevolen.
- Het niet naleven van onderhoudsvoorschriften van de magnesiumanode (zie paragraaf 8. 3). Deze apparaten zijn conform Richtlijn 2014/30/EU betreffende elektromagnetische compatibiliteit, Richtlijn 2014/35/EU betreffende laagspanning, Richtlijn 2015/863/EU en 2017/2102/EU betreffende de beperking van het gebruik van gevaarlijke stoffen (RoHS) en Verordening 2013/814/EU in aanvulling op Richtlijn 2009/125/EG inzake ecologisch ontwerp.
- Niet-vervanging van een versleten magnesiumanode (diameter < 10 mm).

9. Garantievoorwaarden

De boiler moet worden geïnstalleerd door een vakman of een bevoegde persoon in overeenstemming met de regels van het vak, de geldende normen en de instructies in onze technische handleidingen en moet normaal en regelmatig worden onderhouden door een specialist.

Onder deze omstandigheden bestaat onze garantie uit het gratis vervangen of leveren aan onze leverancier van de erkende defecte onderdelen door onze diensten, of in voorkomend geval van het toestel, met uitzondering van de arbeidskosten, transportkosten en alle schadeloosstelling en verlenging van de garantie.

Onze garantie treedt in werking vanaf de dag van de installatie (installatiefactuur geldt als bewijs). Bij ontbreken van een document zal de datum bestaan uit de datum van fabricage op het identificatielabel van het toestel plus zes maanden.

De garantietermijn van het vervangen onderdeel of de vervangen boiler (onder garantie) loopt af op hetzelfde moment als de garantietermijn van het oorspronkelijke onderdeel of de oorspronkelijk geplaatste boiler.

De bepalingen van deze garantievoorwaarden gelden, niet alleen ten gunste van de koper, onverminderd de wettelijke garantie voor verborgen storingen of defecten die van toepassing zijn in elke toestand onder de voorwaarden van artikel 1641 en het Burgerlijk Wetboek.

Een defect onderdeel rechtvaardigt in geen geval de vervanging van het apparaat.

Wij garanderen dat de reserve-onderdelen die noodzakelijk zijn voor het gebruik van onze producten leverbaar blijven gedurende 7 jaar vanaf de fabricagedatum van de producten.



Een apparaat dat schade heeft veroorzaakt moet ter plaatse ter beschikking blijven van de experts, de eiser moet zijn verzekeraar informeren.

I. Technische kenmerken

I.1 Montage Verticale wandboiler / Horizontale wandboiler

		40 liter	65 liter	80 liter
Spanning (V)		220 V - 240 V eenfasig		
Weerstand		Steatiet		
Geïnstalleerd vermogen (W) Weerstandscircuits		2 250/ 1 000	2 250/ 1 000	2 250/ 1 000
Maximaal vermogen (W)		2 250	2 250	2 250
Afmetingen (mm)	H	765	1 090	1 300
	A	610	975	1 185
	B	500	700	800
	C	155	115	115
Verwarmingstijd*		1h46	2h52	3h32
Hoeveelheid warm water bij 40°C (L)**		66	114	149
Leeg gewicht (kg)		24,5	32,5	37,5

* Berekende verwarmingstijd zonder boost-functie inlaat- en -uitlaatkuip van 15° tot 65°C.

** Gemeten bij 70°C.

I.2 Montage Verticale wandboiler

		100 liter	120 liter	150 liter
Spanning (V)		220 V - 240 V eenfasig		
Weerstand		Steatiet		
Vermogen (W)		2 400	2 400	2 400
Afmetingen (mm)	H	890	1 020	1210
	A	748	880	1038
	B	-	-	800
	C	115	115	115
Verwarmingstijd***		2h28	3h08	3h40
Hoeveelheid warm water bij 40°C (L)		168	207	250
Leeg gewicht (kg)		32	36	42

*** Verwarmingstijd gemeten bij 15° tot 65°C.

I.2. Schematische weergaven

1.2.1 Inhoud 40 / 65 / 80 L

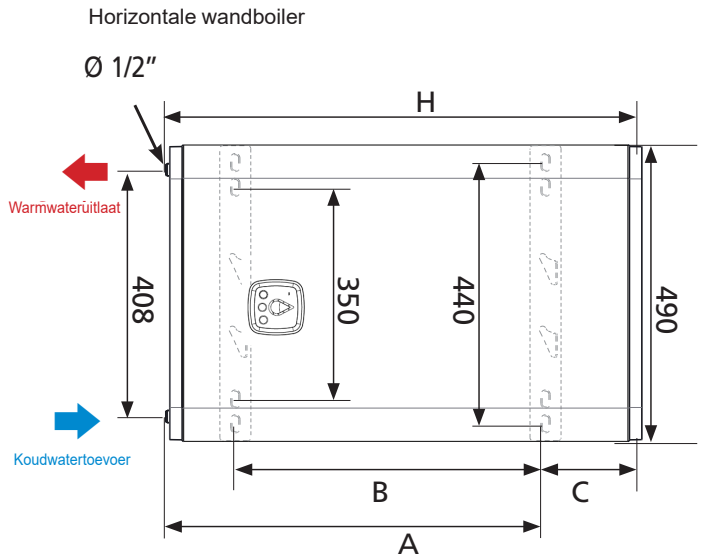
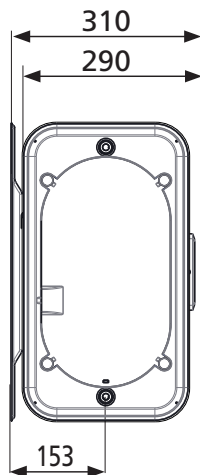
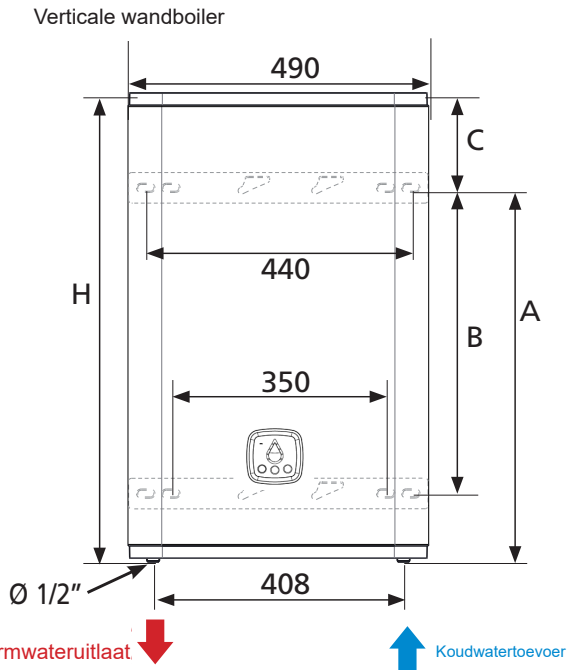
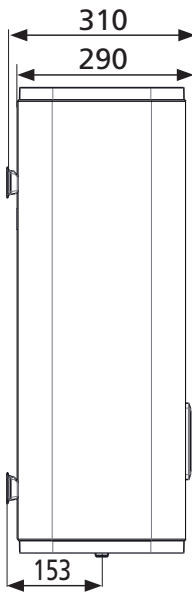

1.2.1 Inhoud 100 / 120 / 150 L

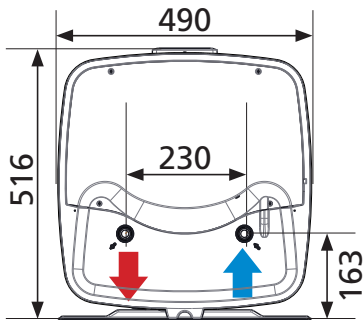
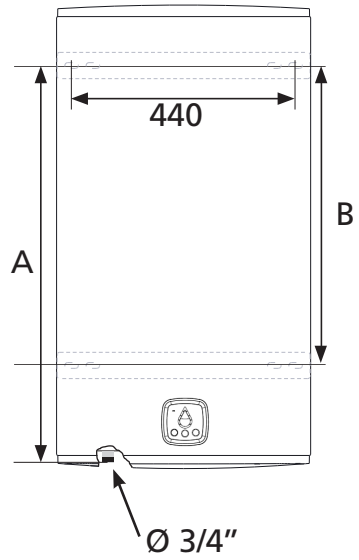
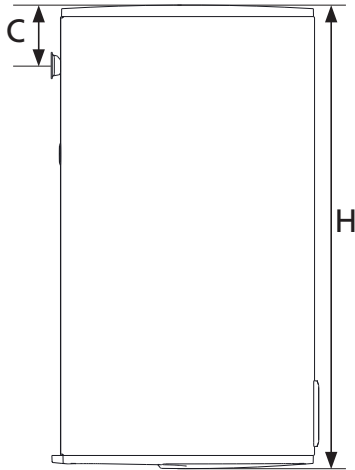

II. Overzicht van de componenten

II.1 Componenten van modellen van 40, 65 en 80 L

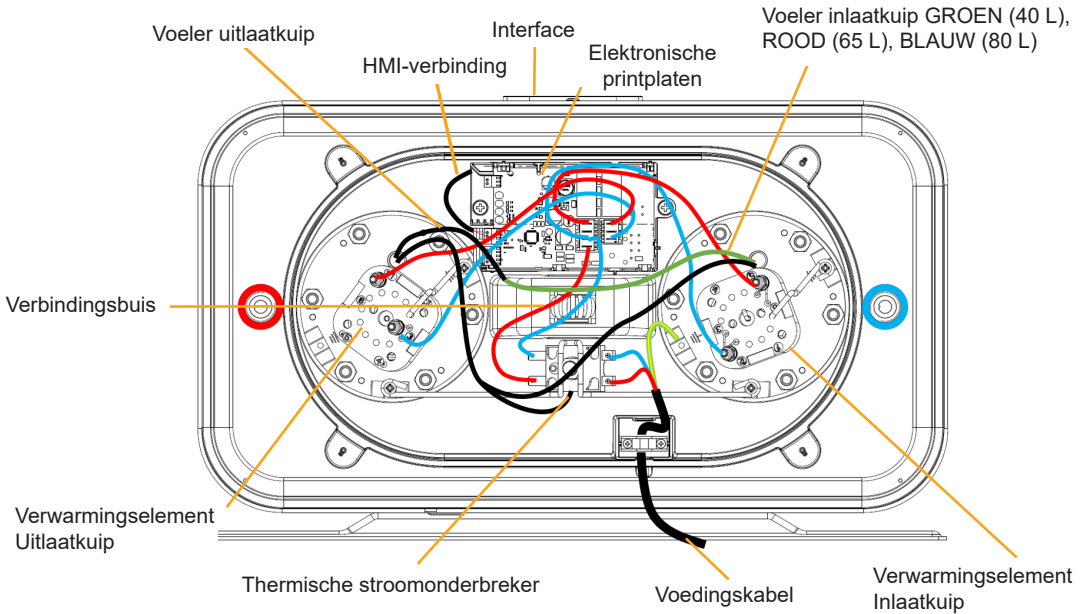

II.1 Componenten van modellen van 100, 120 en 150 L

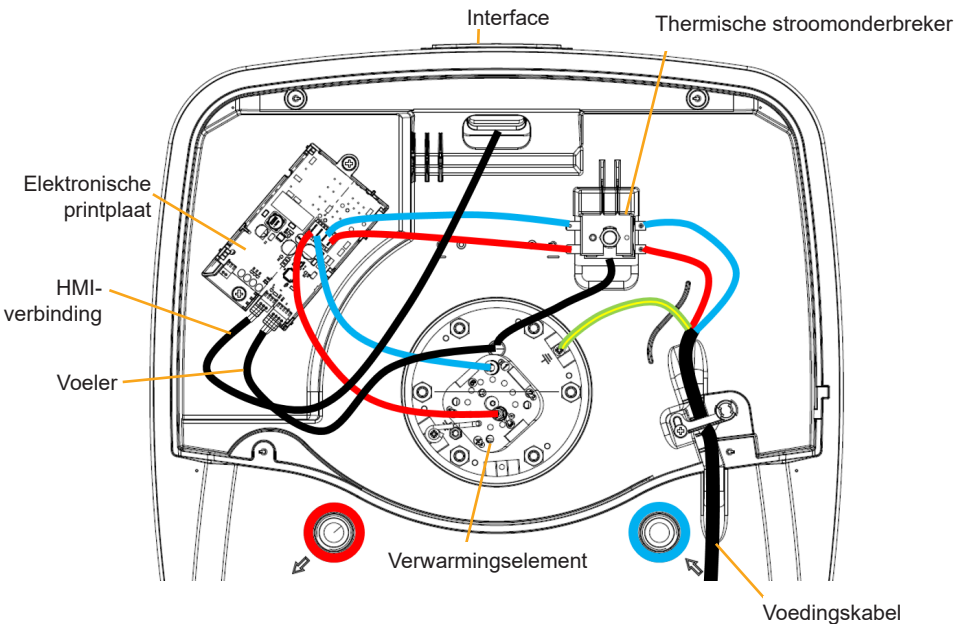



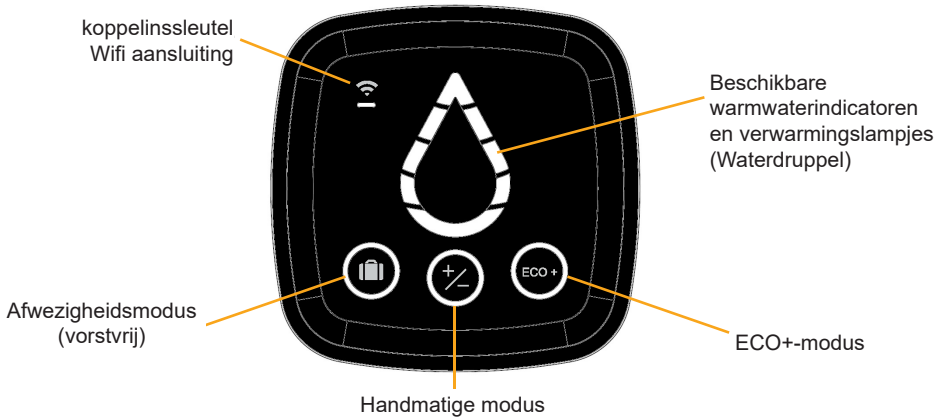





II.2 Bedieningsinterface



Als het apparaat gedurende 60 seconden niet wordt gebruikt, gaat de interface in de stand-bymodus en gaat de waterdruppel uit. Om de 10 seconden knippert de cirkel van de geselecteerde modus en de wifi als het apparaat is aangesloten.

De interface kan worden uitgeschakeld door tegelijkertijd de toetsen ECO+ en de Afwezigheidstoets 3 seconden lang in te drukken. Het display kan tijdelijk opnieuw worden geactiveerd door een willekeurige toets in te drukken. Het wordt vervolgens opnieuw gedeactiveerd. Het apparaat blijft werken. Het deactiveren van de diepe slaapstand gebeurt met dezelfde toetsencombinatie.

II.3 Status van de controlelampjes

Controlelampjes	Status van het controlelampje	Betekenis
	Aan	Afwezigheidsmodus geactiveerd: Boiler wordt vorstvrij (7°C) gehouden.
	Aan	Handmatige modus geselecteerd: Om de hoeveelheid warm water te regelen, drukt u op de knop totdat het gewenste niveau wordt weergegeven op de Waterdruppel (5 beschikbare niveaus)
	Aan	Wanneer de ECO+ modus is geactiveerd, leert de boiler het verbruik aan om zich aan te passen aan de behoefte van de gebruikers en om te bezuinigen op energie, zonder compromis op het comfort van de gebruiker.
	Knipperend	De boiler is in Wifi koppelingsmodus
	Aan	De boiler werd op de juiste wijze gekoppeld.
	Aan	De boiler warmt het water niet op. De verlichte vakken geven de beschikbare hoeveelheid warm water aan.
	Knipperend	De boiler warmt het water op. De verlichte vakken geven de beschikbare warmwatertemperatuur aan.
	Knipperende segmenten	Boost-modus alleen beschikbaar op de Cozytouch applicatie. De boiler warmt het water op tot aan de maximale warmwaterhoeveelheid.
	Het bovenste segment licht oranje op	Er is een storing in de boiler. Raadpleeg het onderstaande overzicht met storingen of neem contact op met uw installateur

III. Specifieke onderhoudsvoorwaarden

III.1 De onderdelen die kunnen worden vervangen

- Elektronische printplaat
- HMI-touchscreen
- Veiligheidsthermostaat
- Temperatuurvoeler
- Warmteweerstand en Steatiet
- Afdichting
- Verbindingsbuis (alleen 40/65 en 80L)
- Kap

Dit apparaat wordt tegen corrosie beschermd door magnesiumanoden. Deze anoden moeten elke twee jaar / elk jaar worden gecontroleerd bij gebruik van een ontharder beneden 15° en/of bij een hoog gebruiksprofiel.



Bij het vervangen van het verwarmingselement moet ook de afdichting verplicht worden vervangen.
Vervanging van een onderdeel moet worden uitgevoerd door een ervaren persoon en met originele onderdelen.

IV. Hulp bij het oplossen van problemen

IV.1 Knipperende controlelampjes

Status van het controlelampje	Betekenis	Opmerking / probleemoplossing
	Storing in de regelsensor (uitlaatkuip)	Vervang de regelsonde.
	Storing in de regelsensor (inlaatkuip)	
	Communicatiefout tussen de elektronische kaarten	Vervang de besturingskaart.

IV.2 Er brand geen controlelampje

Mogelijke oorzaak	Te ondernemen actie	Oplossing
Storing in de boilervoeding	De (230 volt) voeding naar de boiler controleren met een meter (multimeter).	Bij gebrek aan voeding, roept u de hulp in van een installateur/elektricien
	Controleren of de voeding permanent 24/24 is.	Als het apparaat is aangesloten op een defecte dalureninstallatie, roept u de hulp in van een installateur/elektricien
Activering van een veiligheidsthermostaat	De voeding controleren aan de uitgang van de veiligheidsthermostaat/veiligheidsthermostaten.	De beveiliging van de thermostaat resetten. Als de storing aanhoudt, roept u de hulp in van een installateur en neemt u contact op met de Klantenservice.

IV.2 Er brand geen controlelampje (vervolg)

Mogelijke oorzaak	Te ondernemen actie	Oplossing
Storing in de werking van de boiler	Controleren met een meetapparaat (multimeter) of de voeding van de boiler op de vermogenskaart inderdaad 230 volt is.	Indien de voeding correct is, roept u de hulp in van een installateur/elektricien en laat u de vermogenskaart vervangen.
	Controleer of de verbindingkabel tussen de vermogenskaart en de besturingskast goed is aangesloten.	De verbindingkabel goed aansluiten.

IV.3 Geen warm water

Mogelijke oorzaak	Te ondernemen actie	Oplossing
Storing in de temperatuurvoeler	De ohm-waarde van de voeler controleren met een meter (multimeter).	Indien de ohm-waarde van de voeler niet correct is, roept u de hulp in van een installateur en laat u de voeler vervangen.
Storing in de voeding van de weerstand	Controleer de voeding op de aansluitklemmen van de weerstand met behulp van een meetapparaat (multimeter).	Als er geen voeding is, de hulp inroepen van een installateur en de vermogenskaart laten vervangen.
Storing in de weerstand	De ohm-waarde van de voeler controleren met een meter (multimeter).	Indien de ohm-waarde van de voeler niet correct is, roept u de hulp in van een installateur en laat u de weerstand vervangen.

Weerstand van de regelsensor afhankelijk van de temperatuur

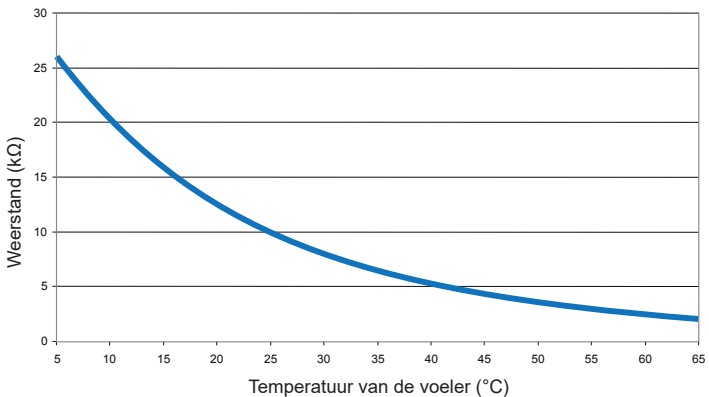

IV.4 Geen warm water

Mogelijke oorzaak	Te ondernemen actie	Oplossing
Storing in de temperatuurvoeler	Controleer de ohm-waarde van de voeler(s) met behulp van een meetapparaat (multimeter).	Indien de ohm-waarde van de voeler niet correct is, roept u de hulp in van een installateur en laat u de voeler vervangen.
Storing in de weerstand (op modellen van 40, 65 en 80L, dubbele vermogensweerstand 1.500 + 750 W)	Controleer de ohm-waarde van de voeler(s) met behulp van een meetapparaat (multimeter).	Indien de ohm-waarde van de voeler niet correct is, roept u de hulp in van een installateur en laat u de weerstand vervangen.
Storing in de voeding van de weerstand (40, 65 en 80L)	Controleer de voeding op de aansluitklemmen van de inlaatweerstand.	Als er geen voeding is, de hulp inroepen van een installateur en de vermogenskaart laten vervangen.

IV.5 Stroomonderbreking

Mogelijke oorzaak	Te ondernemen actie	Oplossing
Storing in de weerstand (de modellen van 40, 65 en 80L hebben 2 weerstanden)	1 - Schakel de elektrische voeding naar de boiler uit 2 - De weerstanden verwijderen en hun toestand controleren	In geval van defecte weerstanden (gebroken, losse draden) de hulp inroepen van een installateur en de weerstand laten vervangen.
Storing in het verwarmingselement	1 - Schakel de elektrische voeding naar de boiler uit 2 - De weerstand(en) verwijderen en de toestand aan de binnenkant van de verwarmingselementen controleren	1 - Als er kalkresten aanwezig zijn, de binnenkant reinigen met een doek of plastic borstel. 2 - Als er sporen van vocht aanwezig zijn in het apparaat, roept u de hulp in van een installateur en laat u het verwarmingselement vervangen. De aanwezigheid van kalk is een verschijnsel dat normaal kan zijn. Na het reinigen mag de kalk niet terugkeren.
Isolatiefout in de elektrische installatie	Het circuit van de elektrische installatie controleren.	De hulp inroepen van een elektricien.

IV.6 Lekkageprobleem

Mogelijke oorzaak	Te ondernemen actie	Oplossing
De aansluitingen van het koud water en/of het warm water zijn niet waterdicht	1 - Schakel de elektrische voeding naar de boiler uit 2 - De boiler aftappen	Roep de hulp in van een installateur en laat de aansluitingen afdichten of herstellen.
Het verwarmingselement is niet waterdicht	1 - Schakel de elektrische voeding naar de boiler uit 2 - De boiler aftappen	De hulp van een installateur inroepen en de afdichting en/of de volledige pakking laten vervangen
Lekkage in de verbindingsbuis tussen de ketels op modellen 40, 65 en 80L	1 - Schakel de elektrische voeding naar de boiler uit 2 - De boiler aftappen	De hulp van een installateur inroepen en de verbindingsbuis en de afdichtingen laten vervangen.
Lekkage in de ketel na controle	1 - Schakel de elektrische voeding naar de boiler uit 2 - De boiler aftappen	De hulp van installateur inroepen en de boiler laten vervangen.

IV.7 Water te warm

Mogelijke oorzaak	Te ondernemen actie	Oplossing
Storing in de temperatuurvoeler	Controleer de temperatuurmeting van het water bij het dichtstbijzijnde aftappunt.	Bij $T^{\circ} > 70^{\circ}\text{C}$ de hulp van installateur inroepen en de voeler laten vervangen.
De temperatuurinstelling in de Handmatige modus is te hoog	Controleer de temperatuurinstelling.	Verlaag de temperatuur door de knop Handmatige modus in te drukken
Storing in de vermogenskaart	Schakel de elektrische voeding van het apparaat uit.	Roep de hulp in van een installateur en laat de vermogenskaart vervangen.

IV.8 Water niet warm genoeg

Mogelijke oorzaak	Te ondernemen actie	Oplossing
Storing in de weerstand (op modellen van 40, 65 en 80L, enkele vermogensweerstand 2.250 W)	Controleer de ohm-waarde van de voeler(s) met behulp van een meetapparaat (multimeter).	Indien de ohm-waarde van de voeler niet correct is, roept u de hulp in van een installateur en laat u de weerstand vervangen.
Storing in de retourleiding van het koud water dat wordt teruggestuurd naar de warmwaterkring.	De installatie van het hydraulisch circuit controleren. De retourleiding van het koud water testen.	De hulp inroepen van een installateur/ loodgieter.