

DC170

Ferme-porte à technologie Cam-Motion®
et bras glissière

ASSA ABLOY DC170

- Ferme-porte à technologie Cam-Motion® et bras glissière
- Certifié EN1154, Force Fixe 3
- Pour porte jusqu'à 950mm de large maximum

Caractéristiques du DC170

- Peut être utilisé avec plaque de montage intégré, convient aux portes coupe-feu/pare-fumée
- Peut être utilisé dans les quatre types de montage : côté paumelles et côté opposé aux paumelles, sur la porte et sur l'huissierie
- Peut servir pour les portes d'ouverture gauche ou droite
- Vitesse de fermeture, à-coup final réglables en continu
- Design compact
- Valves thermodynamiques pour des performances stables
- Angle d'ouverture jusqu'à 120°, 160° degrés côté paumelles
- Finitions standards: Argent EV1, Blanc similaire au RAL9016, Noir similaire au RAL9005

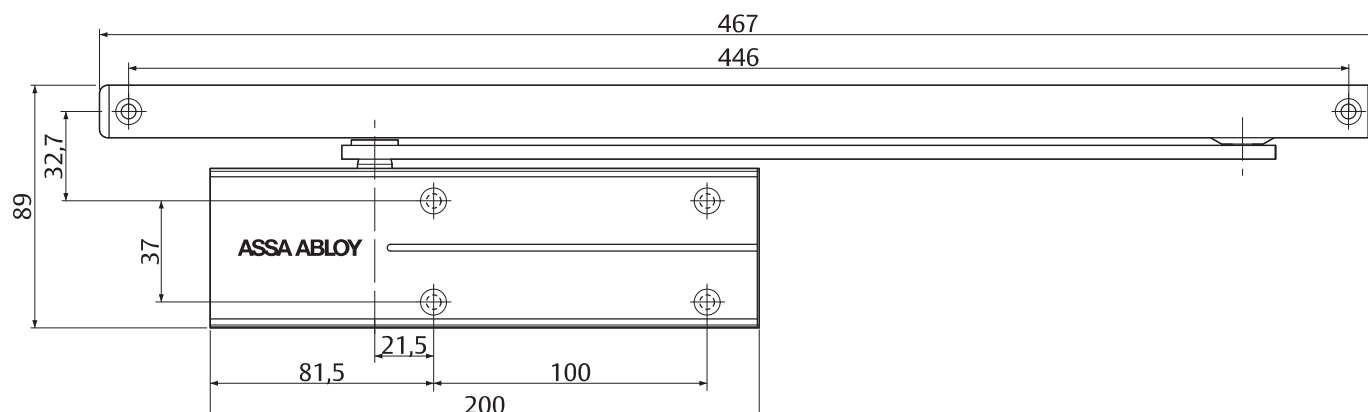
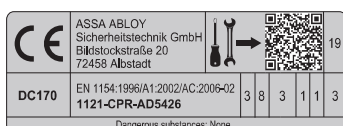

Caractéristiques techniques

Caractéristiques techniques	
Force de fermeture	EN 3
Largeur de porte maximale	950 mm
Porte coupe-feu, porte étanche à la fumée	Oui
Sens d'ouverture de la porte	Porte gauche / porte droite
Méthode de montage	Standard et sur Huisserie
Vitesse de fermeture	Réglable entre 120°-15°
À-coup final	Réglable entre 15° et 0°
Angle d'ouverture côté paumelles	Ca. 160°
Angle d'ouverture côté opposé aux paumelles	Ca. 120°
Certifié conforme	EN 1154
Marquage CE pour les produits du bâtiment	Oui
Longueur	200mm
Hauteur	58 mm
Profondeur	32 mm
Poids	2,1 kg

Aperçu des avantages

Segment client	Avantages
Planificateurs de projet	- Design moderne - Compact - Répond aux exigences d'infrastructure (EA/CEN TR 15894)
Entrepreneurs et menuisiers	- Installation rapide et facile - Ajustement aisé et rapide - Convient aux portes gauches ou droites pour un montage sur la porte ou sur l'habillage, côté paumelles ou côté opposé aux paumelles
Distributeurs	- Un seul produit pour toutes les applications de montage - Accessoires complémentaires disponibles
Utilisateurs	- Excellente résistance aux variations de température grâce aux valves thermodynamiques - Ouverture de porte facilitée et meilleure accessibilité grâce à la force décroissante d'ouverture

Ici, vous pouvez voir les avantages individuels de nos modèles de ferme-porte pour votre secteur d'activité.

Rendez-vous sur www.vachette.fr ou sur l'application 'Le catalogue' (disponible sur tablettes iOS et Android, et ordinateurs Windows) pour accéder à la bibliothèque complète de documents.

Texte CCTP pour DC170

Ferme-porte ASSA ABLOY DC170 avec technologie à came et bras glissière, conforme EN1154

- Force de fermeture fixe EN Force 3 pour les portes jusqu'à 950 mm de large
- Vitesse de fermeture et vitesse de l'à-coup final réglables
- Convient aux portes coupe-feu et étanches à la fumée
- Peut être utilisé avec une plaque de montage
- Certifié CE
- Montage sur la porte côté paumelles ou côté opposé aux paumelles
- Convient aux portes gauches ou droites
- Disponible pour les portes un vantail uniquement

Accessoires :

- Plaque de montage A280
- Amortisseur d'ouverture mécanique A279
- Arrêt mécanique A278 (interdit pour les portes coupe-feu et étanches à la fumée)

Couleurs :

- Argent
- Blanc RAL9016
- Noir RAL9005

DC170

Configurations de poses possibles

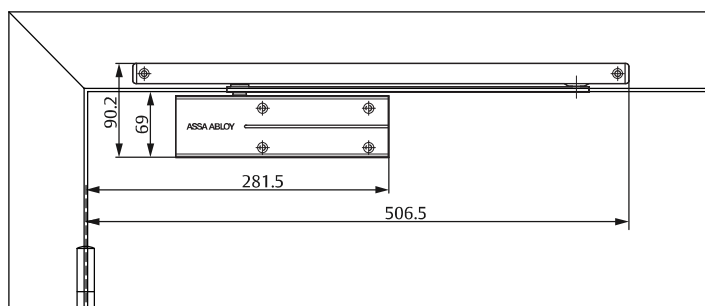
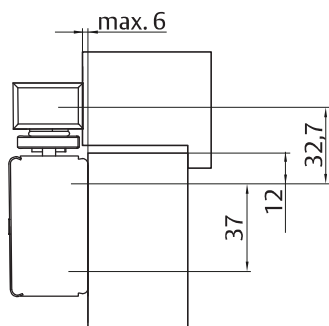

Espace requis sur la porte pour l'installation côté paumelles

Porte gauche
Porte droite à l'inverse



Schéma de fixation pour pose sur la porte côté paumelles

Porte gauche
Porte droite à l'inverse

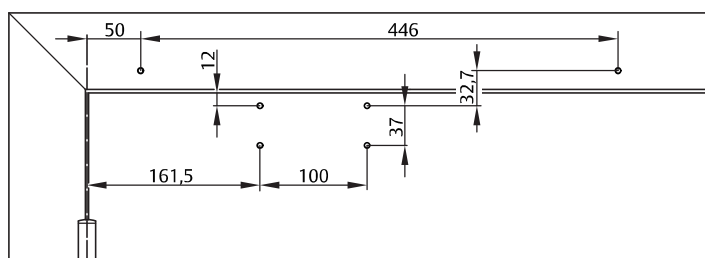
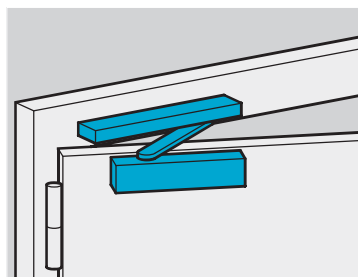

Schéma de fixation sur la porte côté paumelles avec plaque de montage

Pour les portes qui ne permettent pas un montage direct sur la porte
Porte gauche
Porte droite à l'inverse

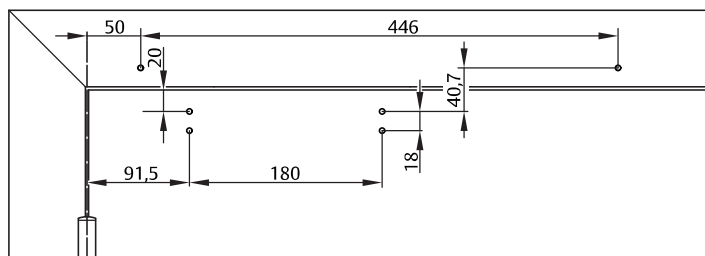

Schéma de fixation pour pose sur huisserie côté paumelles

Porte gauche
Porte droite à l'inverse

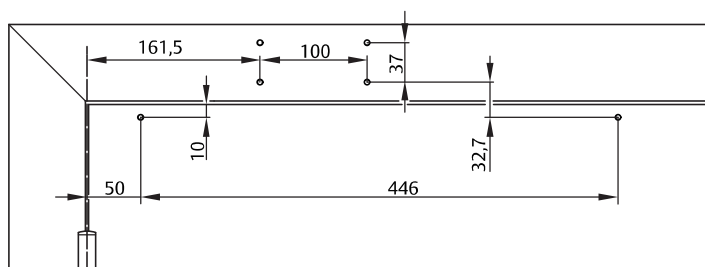
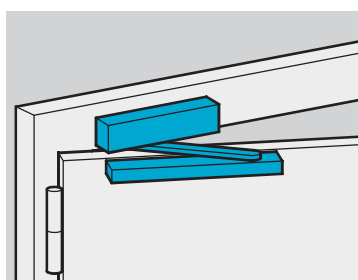

Schéma de fixation sur l' huisserie côté paumelles avec plaque de montage

Ferme-porte côté paumelles sur l' huisserie. Pour les portes sur lesquelles le montage sur la porte n'est pas possible.
Porte gauche
Porte droite à l'inverse

Configurations de poses possibles

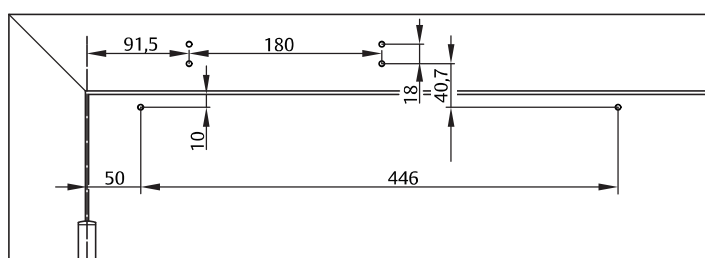

Schéma de fixation pour pose sur la porte côté opposé aux paumelles

Porte droite
Porte gauche à l'inverse

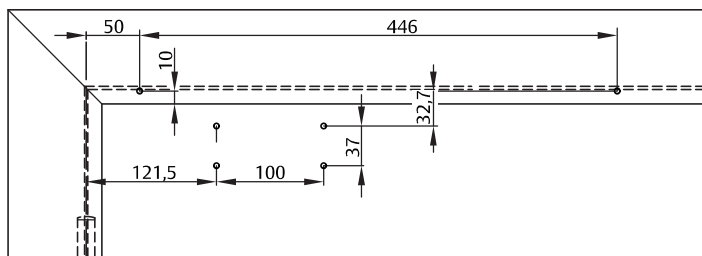
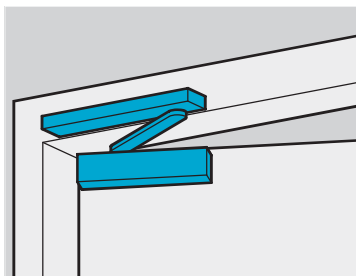

Schéma de fixation sur la porte côté opposé aux paumelles avec plaque de montage

Pour les portes où le montage direct sur la porte n'est pas possible
Porte droite
Porte gauche à l'inverse d'huissierie profonde, avec réduction de 70 mm de la hauteur libre

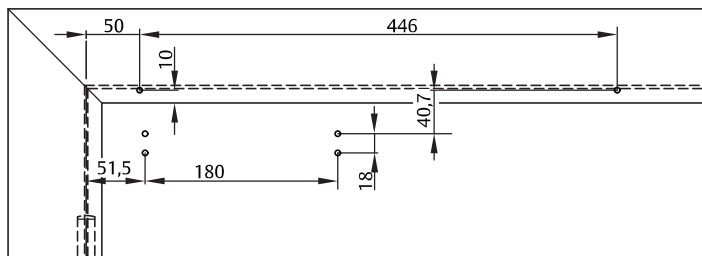

Schéma de fixation pour pose sur l'huissierie côté opposé aux paumelles

Ferme-porte côté opposé aux paumelles sur l'huissierie
Porte droite
Porte gauche à l'inverse

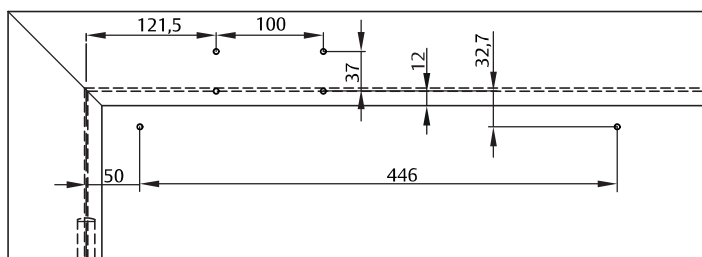
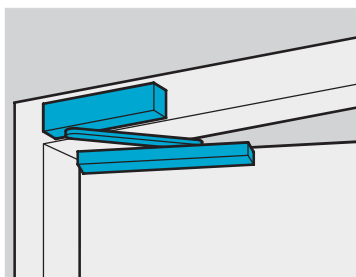

Schéma de fixation sur l'huissierie côté opposé aux paumelles avec plaque de montage

Ferme-porte côté opposé aux paumelles sur l'huissierie. Pour les portes sur lesquelles le montage sur la porte n'est pas possible.
Porte droite
Porte gauche à l'inverse

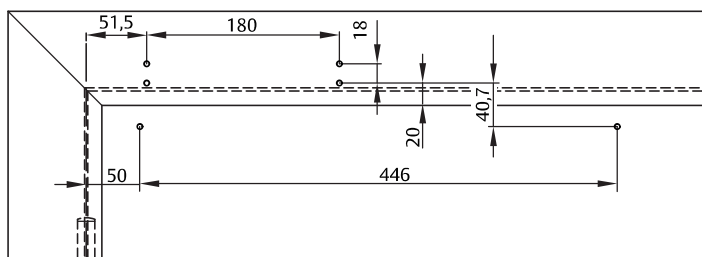
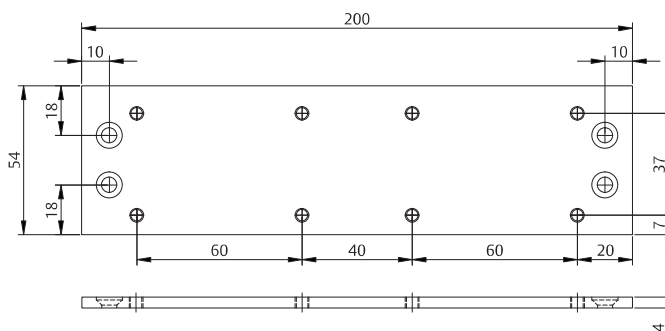

Plaque de montage A280

Pour fixer le corps du DC170
Plaque de montage pour installation sur porte avec trous de fixation pré-existants (voir schéma)

DC170

Accessoires et informations pour passer des commandes

Arrêt mécanique A278

Dispositif d'arrêt pour le blocage mécanique de la porte devant être maintenue provisoirement en position ouverte.

Installation facile dans le bras glissière du DC170

Angle de retenue maxi. 110°

Force de retenue réglable en continu

Ne convient pas aux portes coupe-feu/pare-fumée



Amortisseur d'ouverture A279

Permet d'éviter l'impact de la béquille ou de la porte contre le mur Installation facile dans le bras glissière

Amortisseur d'ouverture réglable en continu jusqu'à un angle max. 110°

Ne remplace pas une butée de porte



Fam.	Référence	Code	Gencod	Désignation produit	Paq.
------	-----------	------	--------	---------------------	------

DC170

T10	DC170-A	24692000	4042203694798	DC170 DAA FP AV BRAS GLISSIERE F3 ARGENT P1	1
T10	DC170-N	24694000	4042203694804	DC170 DAA FP AV BRAS GLISSIERE F3 NOIR P1	1
T10	DC170-B	24693000	4042203694811	DC170 DAA FP AV BRAS GLISSIERE F3 BLANC P1	1

Accessoires

YF	A278	24696000	4042203694828	A278 ARRET MECANIQUE BRAS GLISSIERE POUR DC170 P1	1
YF	A279	24695000	4042203694835	A279 BUTEE AMORT BRAS GLISSIERE POUR DC170 P1	1
YF	A280-A	24697000	4042203694842	A280 PLAQUE DE MONTAGE POUR CORPS DC170 ARGENT P1	1
YF	A280-N	24699000	4042203694859	A280 PLAQUE DE MONTAGE POUR CORPS DC170 NOIR P1	1
YF	A280-B	24698000	4042203694866	A280 PLAQUE DE MONTAGE POUR CORPS DC170 BLANC P1	1
YF	DCSP-59	24700000	4042203695283	DCSP-59 CAPOT CLIP DC170 DAA ARGENT	1