

# **Roc DESIGN**

AMENAGEZ VOS ESPACES





# I ♥ Design

## DONNÉES TECHNIQUES

- Poids de porte : 120 kg
- Épaisseur de porte : 35-42 mm\*
- Largeur d'ouverture : 950 et 1200 mm
- Longueur de rail : 1950 et 2400 mm
- Couleur de finition : noir - effet rouille
- Garantie : 25 ans
- Conditions de garantie (flash code)



\* Compatible avec des portes d'épaisseur 16-25 mm et 42-52 mm avec les écarteurs en option.

## Factory style

Jetez un coup d'œil à Instagram : murs blancs, meubles gris, accessoires noirs. Jetez un coup d'œil aux blogs : murs en brique, béton au plafond, acier en décoration. Feuilletez les magazines de design d'intérieur : look spartiate, pièces spacieuses, beaucoup de lumière. Il ne fait aucun doute que nous adorons les intérieurs et les décorations des lofts.

La série de systèmes de portes coulissantes ROC DESIGN est l'occasion d'avoir un esprit atelier dans n'importe quelle pièce !

## À chacun son style

Tous les composants sont en acier peint (utilisation intérieure).  
Les galets des ferrures sont en polyamide pour une qualité de roulement incomparable.

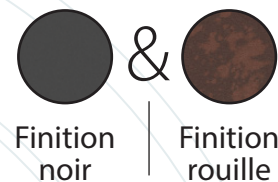

autres coloris sur demande  
(suivant quantitatif)

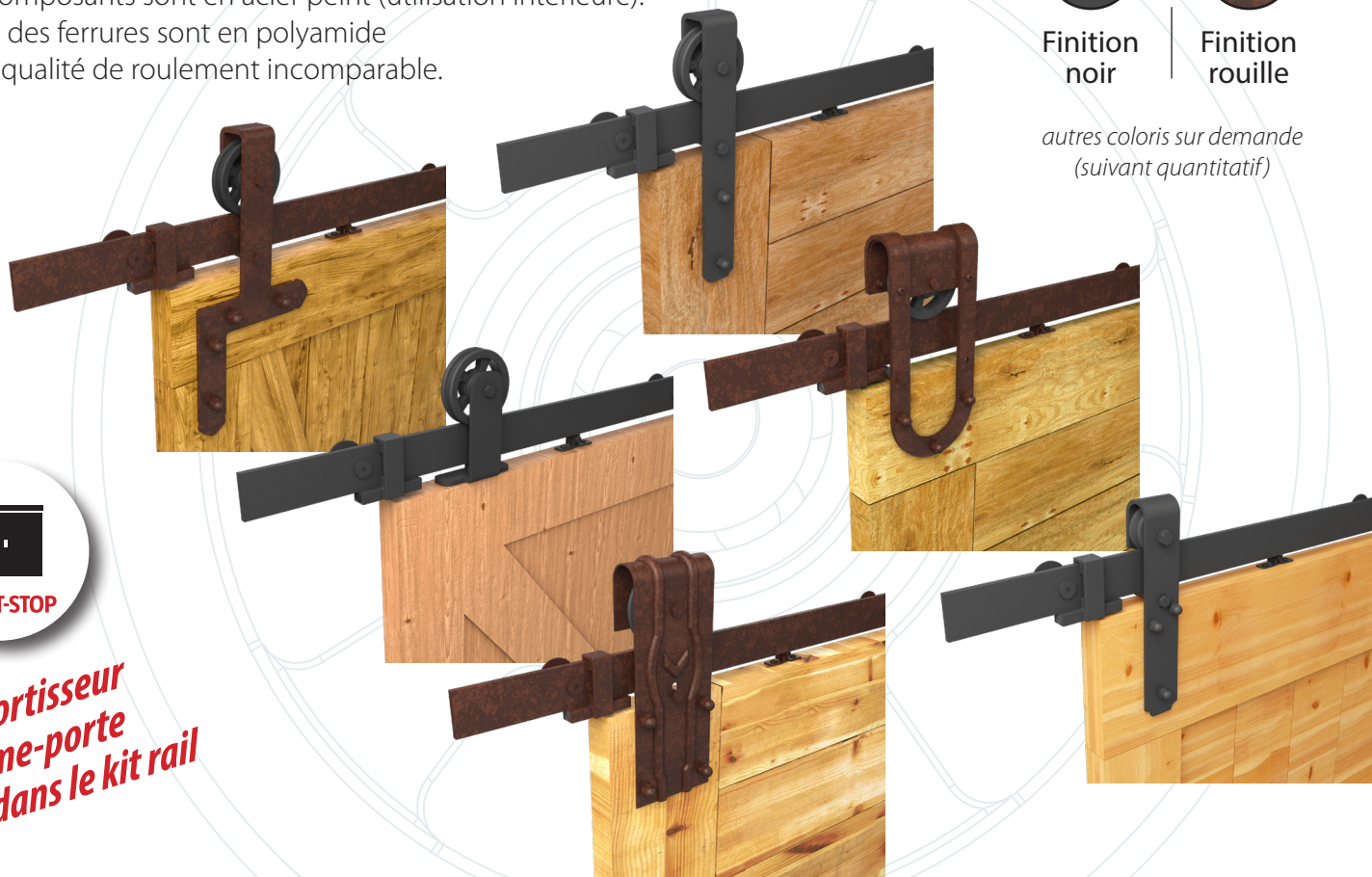

SILENT-STOP

*1 amortisseur  
ferme-porte  
inclus dans le kit rail*



Type A



Type B



Type C



Type D



Type E



Type F

## Produit de grande qualité - 100% fabriqué en Europe

Les systèmes ROC DESIGN fabriqués en Europe se caractérisent par une qualité irréprochable. Les composants sont recouverts d'un revêtement certifié offrant une résistance élevée aux chocs. Des mécanismes coulissants de premier ordre assureront un fonctionnement sans défaillance pendant des années.

Norme **EN1527** : un gage de transparence sur la performance réelle des ferrures de portes coulissantes.

Simple et efficace : en exigeant les caractéristiques d'un produit selon cette norme, vous déjouerez les pièges de mentions commerciales trompeuses, et éviterez ainsi les risques de dureté de coulissement, de blocage, voire même de rupture prématurée.

Les systèmes ROC DESIGN sont **garantis 25 ans** (utilisation intérieure).

Cette garantie s'applique dans la limite d'un nombre de cycles propre à chaque gamme et des conditions de pose et d'usage disponibles sur [www.mantion.com](http://www.mantion.com) ou en utilisant le flash code ci-cointre -->



## Système sur mesure

Composez votre système ROC DESIGN suivant vos envies !

Choisissez le design de monture qui vous correspond - la longueur de rail appropriée - la couleur de finition.

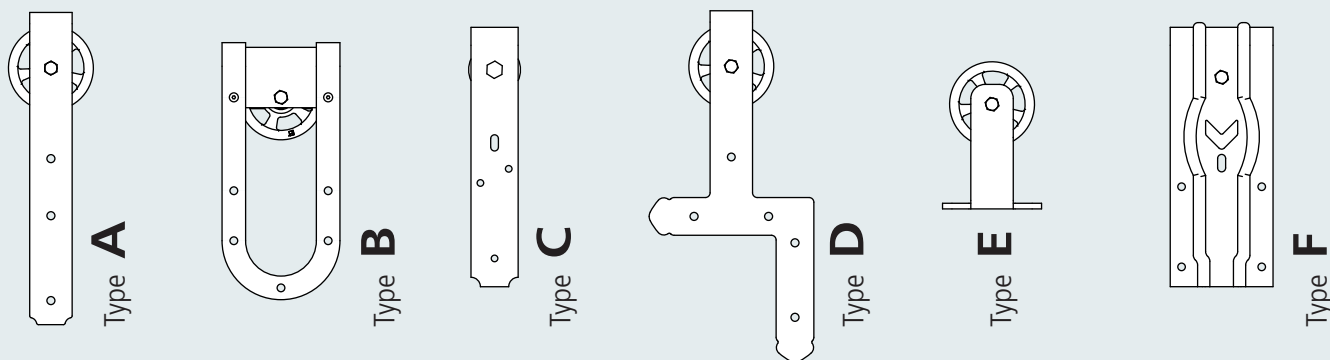

Les montures ROC DESIGN se caractérisent par un design basé sur les ferrures de portes coulissantes historiques fabriquées par Mantion dès 1935. Près de cent ans plus tard, le design classique a été remis au goût du jour par nos équipes pour répondre aux attentes de nos clients les plus exigeants.

La gamme ROC DESIGN combine un caractère unique avec les dernières avancées techniques.

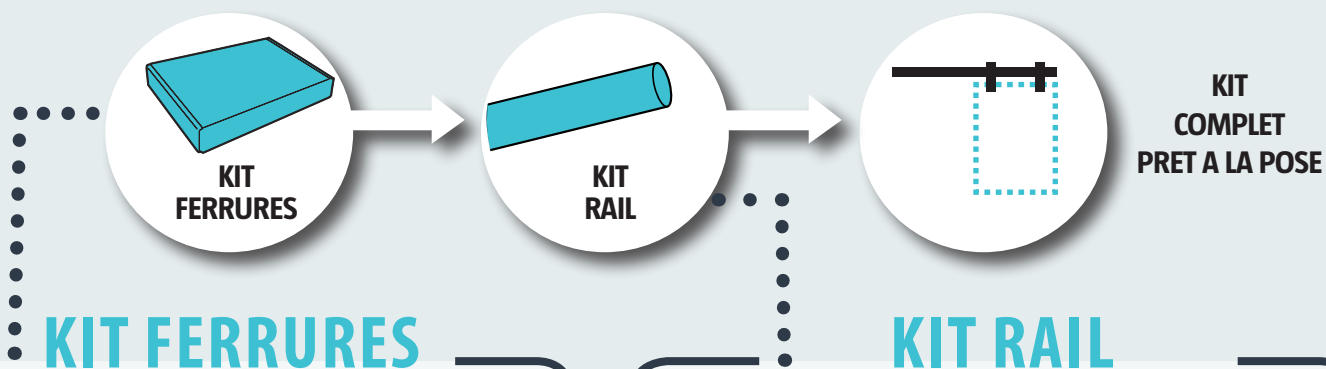

2 ferrures (design au choix) - 2 butées de rail  
2 systèmes anti-dégondement - 1 guide bas

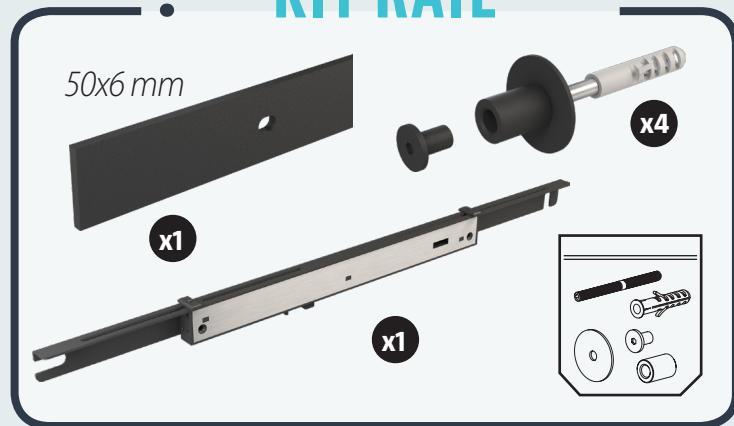

1 rail (1950 ou 2400 mm) - 4 supports de fixation de rail  
1 amortisseur ferme-porte

Cotes X et Y données à titre indicatif pour un montage avec une porte de 40 mm d'ép.

Ferrure	A	B	C	D	E	F
X	4	6.5	-	4	-	4
Y	11	13.5	8	11	13	11

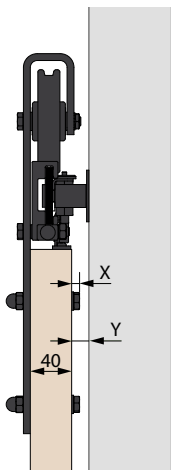
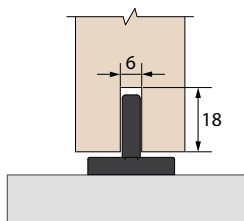

## Nombreux accessoires



Le ferme-porte est un mécanisme qui permet la fermeture en douceur et en silence de la porte. Il est situé à l'arrière du rail, il est donc invisible. Il peut être monté aux 2 extrémités du rail, ce qui permet une fermeture en douceur de la porte en position ouverte ou fermée (1 amortisseur est déjà inclus dans le kit rail).

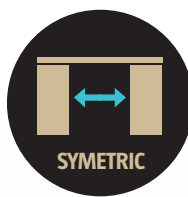

Le kit SYMETRIC permet l'installation d'une porte supplémentaire (2 portes en opposition) et permet ainsi leur ouverture et fermeture de manière simultanée. Le mécanisme SYMETRIC est apparent et confère à l'ensemble une esthétique unique.

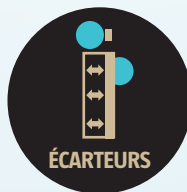

Deux types d'écarteurs permettent l'installation de portes d'épaisseurs différentes ( pour portes de 35 à 42 mm inclus dans le kit standard).

Un kit d'écarteurs pour des portes d'une épaisseur de 16 à 25 mm et un autre kit pour des portes plus épaisses de 42 à 52 mm.



Le guide bas universel, grâce à sa base réglable (16 à 45 mm), permet l'installation de portes de différentes épaisseurs sans usinage du bas de porte. Le guide est fixé au mur, de sorte que vous n'ayez pas à percer le sol.

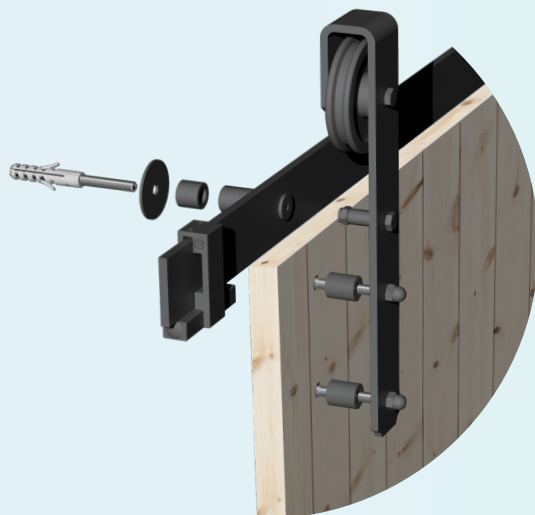



# Roc DESIGN



Type A



Type B



Type C



Type D



Type E



Type F

| ♥ Design



MANTION SAS

7, rue Gay Lussac  
25000 Besançon  
Tél.: +33 (0) 3 81 50 56 77  
Fax.: +33 (0) 3 81 53 29 76

Rejoignez-nous sur :

