

# KANSISTOT

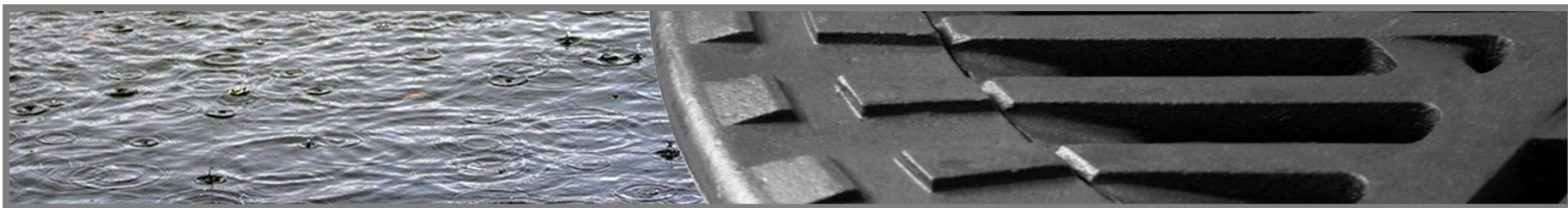

## EN 124 mukaiset kantavuusalueet

- A15** Viheralueet ja alueet, joilla voivat liikkua ainoastaan jalankulkijat ja polkupyöräilijät
- B125** Ajoradan reuna-alueet
- C250** Jalkakäytävät ja henkilöautojen pysäköintialueet
- D400** Ajorata ja raskaan kaluston pysäköintialueet
- E600** Alueet, joilla pyöräkuormat ovat suuria esim. telakat ja kiitoradat
- F900** Alueet, joilla pyöräkuormat ovat erittäin suuria esim. kiitoradat

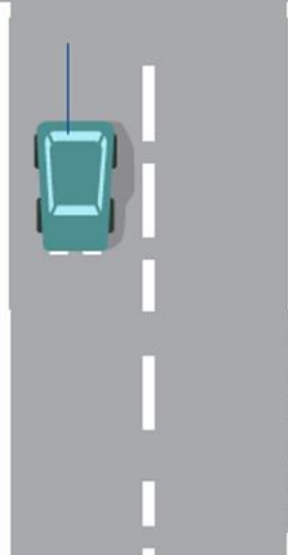
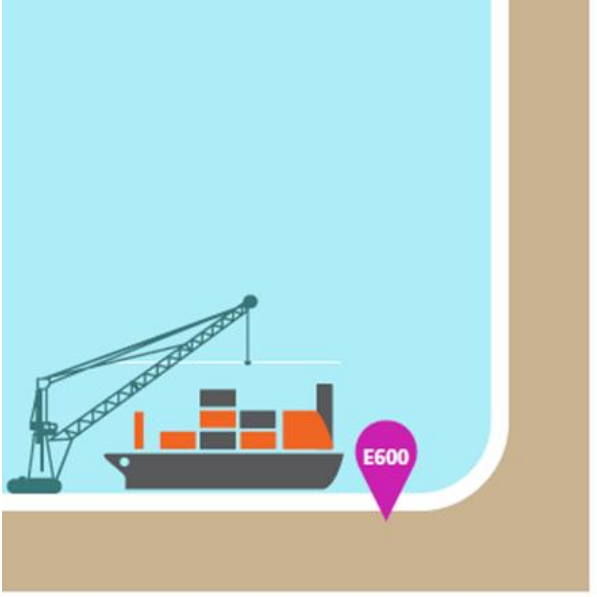

# BETONIKAIVON KANSISTOT

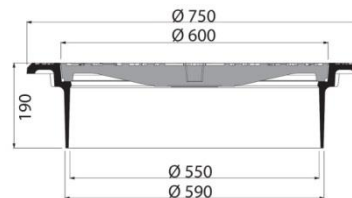
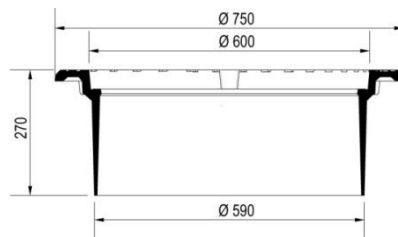

## AQUATOP Ø 600 mm

LVI-KOODI	PIKAKOODI	TUOTENUMERO	TUOTENIMI	LUJUUSLUOKKA	STANDARDI
33 251 10	UN73	F60 D100	KEHYS, SÄÄDETTÄVÄ h= 190mm	D 400	EN124
33 251 12	SK33	F60 D100H	KEHYS, SÄÄDETTÄVÄ h= 270mm	D 400	EN124
33 251 20	LU23	F60 D802L	KEHYS, SÄÄDETTÄVÄ SISÄKANNELLA h= 190mm	D 400	EN124
33 221 56	EO24	C60 DA1	UMPIKANSI	D 400	EN124
33 221 76	FF36	D60 D100	RITILÄ	D 400	EN124

Kehys säädettävissä portaattomasti. Ilman välikantta kaksi kehyskorkeutta 190mm ja 270mm. Kaikkiin kehyksiin soveltuvat samat kannet. Harmaavalurautainen.

# MUOVIKAIVON KANSISTOT

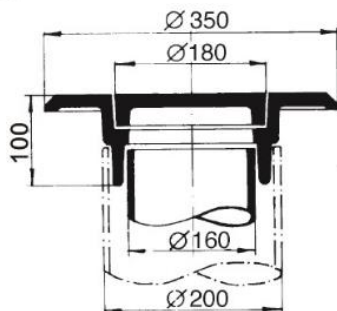

## Ø 160-200 mm

LVI-KOODI	PIKAKOODI	TUOTENUMERO	TUOTENIMI	LUJUUSLUOKKA	STANDARDI
33 631 11	VW40	F18 D200	KEHYS Ø 160mm (Ø 200mm putkelle)	D 400	EN124
33 631 13	AE79	C18 D200	UMPIKANSI, Ø 180mm	D 400	EN124
33 631 12	TZ17	D18 D200	SADEVESIKANSI, Ø 180mm	D 400	EN124

Kehyksessä kiinnitysreiät 2 x 10mm. Käytetään tarkastusputken kansistona sekä syöksykaivon kansistona, rutilällä varustettuna.

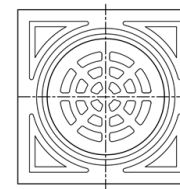
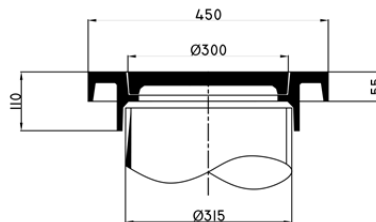
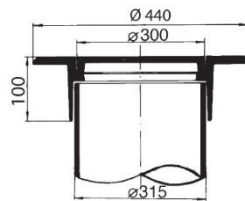

### Ø 315 mm

LVI-KOODI	PIKAKOODI	TUOTENUMERO	TUOTENIMI	LUJUUSLUOKKA	STANDARDI
33 641 14	YJ35	F30 D260	KEHYS PYÖREÄ, Ø 315mm PUTKELLE	D 400	EN124
33 312 00	EK57	Q45 D832	KEHYS NELIÖ, 315 PUTKELLE 450 x 450 mm	D 400	EN124
33 621 56	EN24	C30 D153	UMPIKANSI, Ø 300 mm	D 400	EN124

Perinteinen harmaavalurautainen 300 / 40mm kannella. Raskas lukitsematon kansi ja ritilä. Myös neliskanttinen kehys kivetykselle. Muovikaivoissa, joissa on 315mm nousuputki.



### Ø 500 mm

LVI-KOODI	PIKAKOODI	TUOTENUMERO	TUOTENIMI	LUJUUSLUOKKA	STANDARDI
33 641 13	MJ04	F50 D100	KEHYS Ø 500mm SÄÄDETTÄVÄ	D 400	EN124
33 211 56	PF33	C50 D063	UMPIKANSI, Ø 500mm	D 400	EN124
33 211 76	ML59	D50 D100	SADEVESIKANSI, Ø 500mm	D 400	EN124

Käytetään muovikaivoissa, joissa on 500mm nousuputki sekä hiekanerottimissa, ritiläkannella varustettuna. Harmaavalurautainen.

### AQUATOP, Ø 315 mm

LVI-KOODI	PIKAKOODI	TUOTENUMERO	TUOTENIMI	LUJUUSLUOKKA	STANDARDI
33 641 12	GM08	F30 D285S	KEHYS, SÄÄDETTÄVÄ	D 400	EN124
33 621 58	MU37	C30 D285	UMPIKANSI	D 400	EN124
33 621 66	JZ53	D30 D285	SADEVESIKANSI	D 400	EN124

Säädettävä kehys. Käytetään muovikaivoissa, joissa on 315mm nousuputki. SG-valurautainen.

# KIINTEÄT KANSISTOT

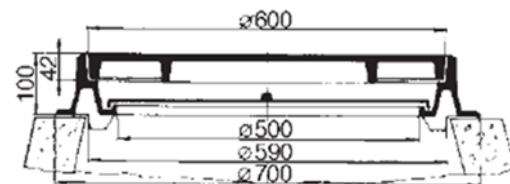

Ø 600 mm

LVI-KOODI	PIKAKOODI	TUOTENUMERO	TUOTENIMI	LUJUUSLUOKKA	STANDARDI
33 228 10	YH46	F60 D256	KEHYS h= 100mm SISÄKANNELLA	D 400	EN124
33 228 20	HG43	F60 D222	KEHYS / KOROKERENGAS h = 50mm	C 250	EN124
33 228 50	WG63	C60 C252	UMPIKANSI, Ø 600mm	A 15	EN124
33 228 54	PG87	C60 C254	UMPIKANSI, Ø 600mm	C 250	EN124
33 228 60	EP75	S60 T257	SISÄKANSI, Ø 525mm		EN124
33 221 76	FF36	D60 D100	SADEVESIKANSI, Ø 600mm AQUATOP	D 400	EN124
33 312 03	ER64	D60 A260	SADEVESIKANSI, Ø 600mm	A 15	EN124

Käytetään pihoilla tai sorapintaisilla kaduilla. Välikannen päälle voidaan asentaa jäätymissuojia. Kansilla kolme kantavuusluokkaa: A 15, C 250 ja D 400. Harmaavalurautainen.

# KAUKOLÄMPÖKANSISTOT

Ø 600 mm

LVI-KOODI	PIKAKOODI	TUOTENUMERO	TUOTENIMI	LUJUUSLUOKKA	STANDARDI
33 291 56	CJ22	C60 DA1KL	PÄÄLLYSKANSI, KAUKOLÄMPÖ Ø 600 mm	D 400	EN124
33 251 20	LU23	F60 D802L	KEHYS, KAUKOLÄMPÖ SÄÄDETTÄVÄ	D 400	EN124

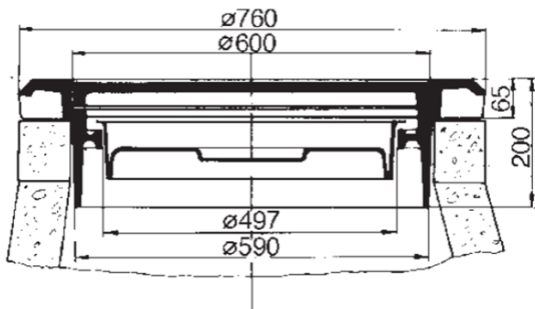

Kaukolämpökansisto 600 mm betonikartiorenkaille. Käytetään kaukolämmön tarkastuskaivon kulkuaukkona. Harmaavalurautainen.

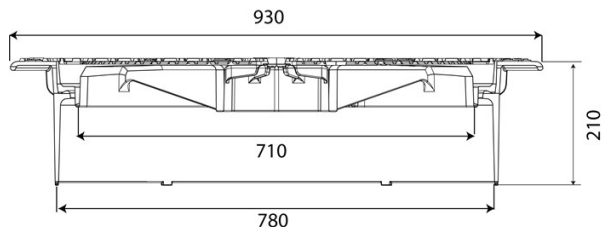

### VIATOP, Ø 800 mm

LVI-KOODI	PIKAKOODI	TUOTENUMERO	TUOTENIMI	LUJUUSLUOKKA	STANDARDI
33 291 57	UJ86	CDVT 70 QU	VIATOP, Ø 800mm	D 400	EN124

Saranallinen, tiivis säädettävä kansisto suurella vapaa-aukolla. Käyttökohteina ajotiet ja pysäköintialueet. Sg-valurautaa.

## SADEVESIKUVUT

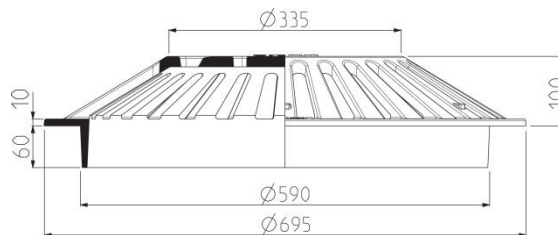
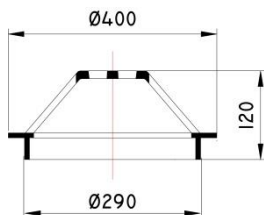

### Ø 600 mm

LVI-KOODI	PIKAKOODI	TUOTENUMERO	TUOTENIMI	LUJUUSLUOKKA	STANDARDI
33 311 98	YO82	D60 A902	SADEVESIKUPU, Ø 600mm	A 15	EN124

Käytetään viheralueilla, joissa ei ole ajoneuvoliikennettä, esimerkiksi ojanpohjat ja painanteet. Tehokas sadeveden poistoon. Korotettu kupu ehkäisee tehokkaasti tukkeutumista. Asennetaan putkeen ilman kehystä. Harmaavalurautainen.

# KOROTUSRENKAAT

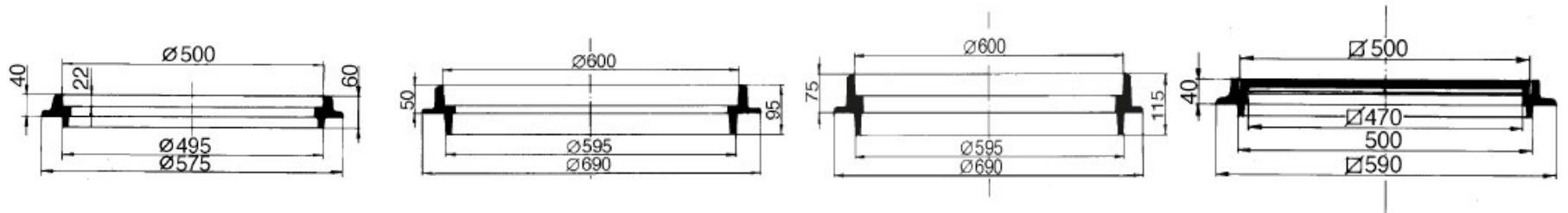

LVI-KOODI	PIKAKOODI	TUOTENUMERO	TUOTENIMI	LUJUUSLUOKKA	STANDARDI
33 218 20	KD39	F50 C025	40mm / KEHYS, Ø 500mm KANNELLE	C 250	EN124
33 228 20	HG43	F60 D222	50mm / KEHYS, Ø 600mm KANNELLE	C 250	EN124
33 312 02	AB37	H60 D75A	75mm / KEHYS, Ø 600mm KANNELLE	C 250	EN124
33 228 86	VH44	H50 C022	40mm / NELIÖKEHYS, 500 x 500mm KANNELLE	C 250	EN124

Kehys, jolla kiinteää kansistoa voidaan korottaa uudelleen asfaltoitaessa. Yleisin korotus on 50mm, saatavana myös muita korkeuksia. Käytetään myös matalana kehysenä piholla ja sorapintaisilla alueilla. Harmaavalurautainen.

# VENTTIILIHATUT

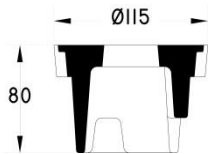

Y11 D457

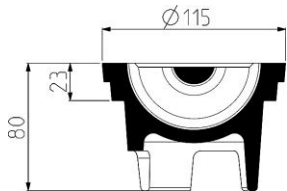

Y11 D470

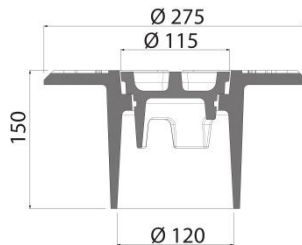

V11 D458

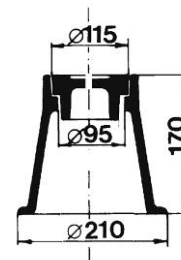

V11 D455

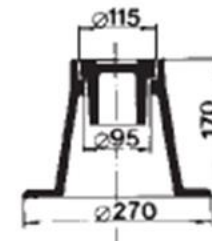

V11 D456

LVI-KOODI	PIKAKOODI	TUOTENUMERO	TUOTENIMI	MITAT (mm)
33 500 54	FY72	Y11 D457	KANSI KORKEA, AVAINREIÄLLÄ	Ø 115
33 500 55	FM02	Y11 D470	REIÄTÖN KANSI, NOSTOSANGALLA	Ø 115
33 501 20	NI63	Y11 D458	VENTTIILIHATTU	Ø 120, h = 150
33 500 57	ZE28	V11 D455	VENTTIILIHATTU	Ø 210, h = 170
33 500 53	LU31	V11 D456	VENTTIILIHATTU	Ø 270, h = 170
33 500 56	LR96	X11 D459	VENTTIILIHATTU, MUOVISELLA JATKOHOLKILLA, SÄÄDETTÄVÄ	h = 500, 275 x 150

Kiinteä tai kelluva rakenne. Valurautainen venttiilin karanjatkon yhteyteen asennettava kansisto, katualueelle tai viheralueille. Valittavissa kaksi eri korkkivaihtoehtoa. Venttiilin karajatkon käyttöaukon suojaamiseen.

## VENTTIILIHATUN KOROTUSRENGAS



LVI-KOODI	PIKAKOODI	TUOTENUMERO	TUOTENIMI
33 508 50	EY14	H11 D30V	VENTTIILIHATUN KOROTUSRENGAS 30mm

Uudelleen asfaltoinnin yhteydessä käytettävä korotusrenkas kiinteille venttiilihatuille. Venttiilihatun korkki Ø 115mm sopii käytettäväksi korotusrenkaassa. Voidaan latoa myös päällekkäin, jolloin korotus määräytyy valittujen renkaiden mukaisesti.



# NELISKULMAISET KANSISTOT

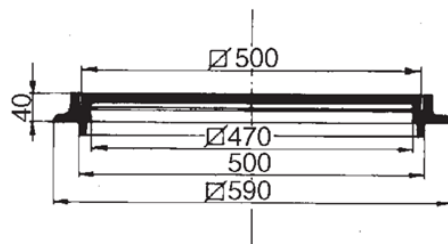
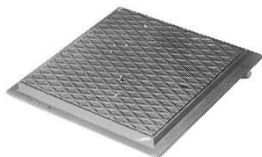
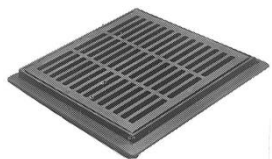

## 500 x 500mm

LVI-KOODI	PIKAKOODI	TUOTENUMERO	TUOTENIMI	LUJUUSLUOKKA	STANDARDI
33 228 86	VH44	H50 C022	KEHYS, 500 x 500 x 40 mm	C 250	EN124
33 318 54	KS86	C50 C069	UMPIKANSI, 500 x 500 mm	C 250	EN124
33 312 01	PZ15	D50 C053	SADEVESIKANSI 500 x 500 mm	C 250	EN124

Perinteinen neliökansi tarkastuskaivoihin, jossa betonikannen reikä on 500 x 500mm. Kehyksen korkeus 40mm ja kannen reunanvahvuus 20mm. Voidaan asentaa kulmarautakehyksessä myös hiekanerotuskaivojen kansiksi. Käyttökohteina vanhat betonikaivot piha-alueilla ja hiekanerotuskaivot rakennusten sisällä tai pysäköintialueilla. Korotusrenkaana vanhoissa nelikulmaisissa kehyksissä. Harmaavalurautainen.

## AKSESS

LVI-KOODI	PIKAKOODI	TUOTENUMERO	TUOTENIMI	LUJUUSLUOKKA	STANDARDI
33 321 01	JH05	CB AK 40 HF	AKSESS 400	B 125	EN124

Muotoilu pitää kannen hyvin paikallaan sekä auki- että kiinniasennossa. Hiljainen ja kevyt käytössä. Sopii erityisesti kiinteistöihin tarkistusluukuksi tai paikkoihin, jossa kuormitus on vähäinen.

