

Tekninen esite | Danfoss Ally™ tuoteperhe

Danfoss Ally™ Patteritermostaatti

Sovellus



Danfoss Ally™ patteritermostaatti on asuinhuoneistokäyttöön.



Danfoss Ally™ patteritermostaatti on paristoilla toimiva ja kompakti. Sitä on helppo käyttää manuaalisella säätöpyörällä ja yhdellä painikkeella. Danfoss Ally™ patteritermostaatti on Zigbee Sertifioitu tuote ja yhteensopiva Danfoss Ally Gateway™ -tuotteen ja kolmannen osapuolen sertifioitujen Zigbee -teknologiaa käyttävien järjestelmien kanssa.

Danfoss Ally™ patteritermostaatti on helppo asentaa - vain 30 sekunnissa! Adaptereita on saatavilla kaikkiin Danfossin termostaattisiin venttiileihin ja valtaosaan muiden valmistajien tuotteisiin.

Ominaisuuksia:

- Ohjelmointi ja ohjaus ZigBee gatewayn avulla
- Energiansäästöjä
- Helppo asentaa
- Helppo käyttää
- Manuaalinen tila
- Avoimen ikkunan tunnistus -toiminto
- Tarkka PID -lämpötilan ohjaus
- Mukautuva oppiminen
- Helppolukuinen LCD -näyttö
- Näytön kierto -180 astetta
- Min./max. lämpötila-alue
- Lapsilukko
- Jäätymissuojaus
- Venttiilin jumppatoiminto
- Taustavalaistu näyttö
- Pariston varaus jopa 2 vuotta
- Visuaalinen varoitus alhaisesta paristosta
- Ohjelmisto päivitettävissä

Tuotteen tiedot









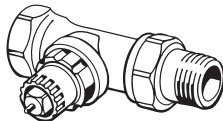

Termostaattityyppi	Ohjelmoitava elektroninen patteritermostaatti
Suositteltu käyttökohde	Asuinkiinteistö (likaantumisaste 2)
Toimilaite	Sähkömekaaninen
Näyttö	LCD valkoisella taustavallolla
Ohjelmistoluokitus	A
Ohjaus	PID
Virtalähde	2 x 1.5 V alkaline AA paristo
Virrankulutus	3 mW valmiustilassa, 1.2 W aktiivisena
Lähetystaajuus / Teho	2,4 GHz / < 40 mW
Paristonvaraus	Jopa 2 vuotta
Alhaisen paristovarauksen ilmoitus	Pariston kuvake vilkkuu näytöllä.
Ympäröivä lämpötila	0 - 40 °C
Kuljetuslämpötötila-alue	-20 - 65 °C
Maksimi veden lämpötila	90 °C
Lämpötilan asetusalue	5 - 35 °C
Kellon tarkkuus	+/- 10 min/vuosi
Karan liike	Lineaarinen, jopa 4.5 mm, max. 2 mm venttiilissä (1 mm/s)
Äänitaso	<30 dBA
Turvallisuusluokitus	Tyyppi 1
Avoimen ikkunan tunnistus	Aktivoituu kun lämpötila laskee tai ZigBeen käskystä
Paino (sis. paristot)	198 g (RA adapterin kanssa)
IP -luokka	20 (ei käytettäväksi vaarallisissa asennuksissa tai paikoissa joissa se altistuu vedelle)
Integraatiot*	Partner API, Google Assistant, Amazon Alexa
Hyväksynät, merkinnät jne.	  

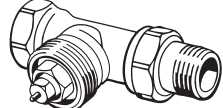
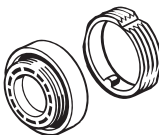
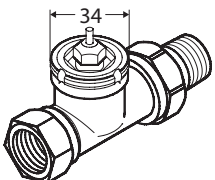
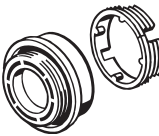
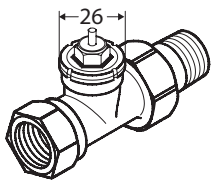
* Vaatii Danfoss Ally™ Gateway -tuotteen

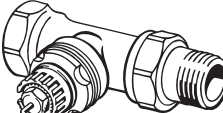
Tilaustiedot

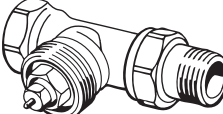
Tuote	LVI -numero	Sähkönumero	Koodi
Danfoss Ally™ Patteritermostaatti	4364056	2605052	014G2420
Danfoss Ally™ Patteritermostaatti DIY	4364054	2605053	014G2460

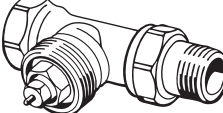
Lisätarvikkeet

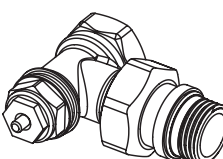
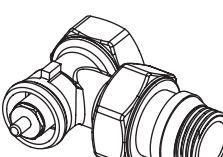
Adapterityyppi	Koodi	Adapteri	Venttiili
Danfoss RA venttiileille	014G0251		
M30 x 1,5 (K) venttiileille	014G0252		
Danfoss RAV venttiileille	014G0250		
Danfoss RAVL venttiileille			
Danfoss RTD venttiileille	014G0253		
M28 venttiileille: - MMA - Herz - Comap	014G0264		
Orkli venttiileille	014G0257		
Caleffi ja Giacomini venttiileille (Molemmat adapterit toimitetaan)	014G0263	 	 

Asennus

1. Aloita asentamalla oikea adapteri. Löydät oikean adapterin taulukosta sivulla 3.

2. Laita paristot termostaatin sisään, asenna termostaatti adapteriin kääntämällä sitä kunnes kuulet "klik" -äänen.

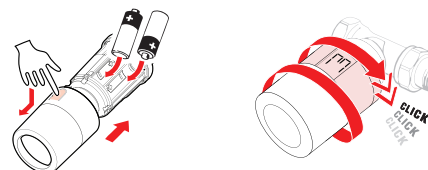

3. Paina ja pidä painiketta pohjassa 3 sekuntia. Danfoss Ally™ patteritermostaatti on nyt asennettuna ja näyttää nyt sen hetkisen lämpötilan.

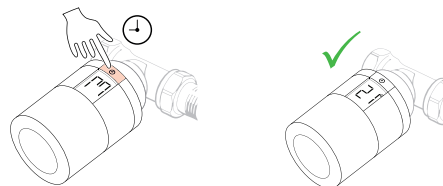

Huonelämpötilan mittaaminen

Danfoss Ally™ -patteritermostaatti mittaa lämpötilaa useilla sisäänrakennetuilla antureilla tarkan ohjauksen varmistamiseksi. Näiden lukemien perusteella huonelämpötila lasketaan alueelle noin 20 cm näytön edessä. Tämän avulla Danfoss Ally™ -patteritermostaatti voi hallita todellista huonelämpötilaa erittäin tarkasti.

Ota huomioon, että kylmä tai lämpö esim. takasta, suorasta auringonpaisteesta tai veto voi vaikuttaa Danfoss Ally™ patteritermostaatin toimintaan.

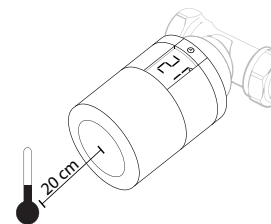

Huom! Näytössä näkyvä lämpötila on aina asetettu lämpötila, ei huoneen sen hetkinen lämpötila.

Mitat

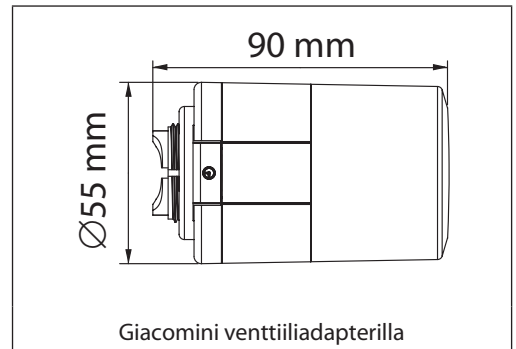
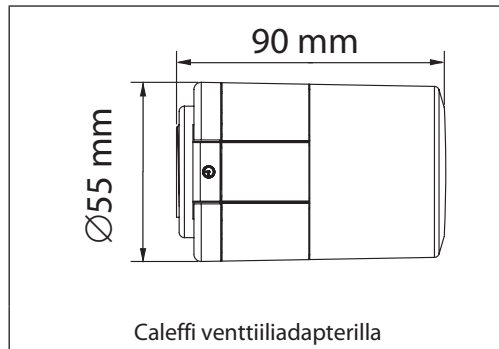
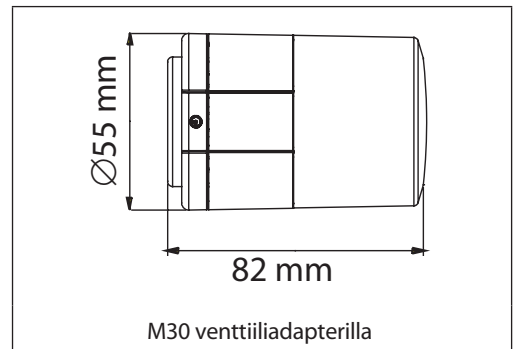
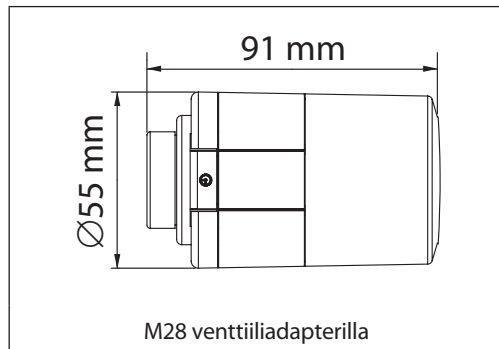
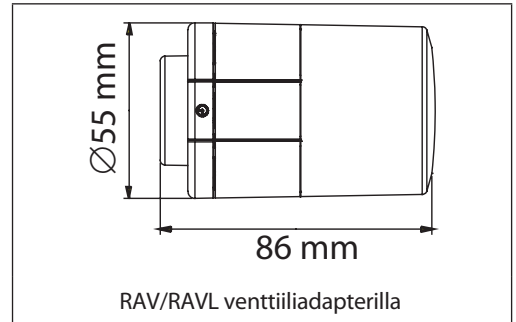
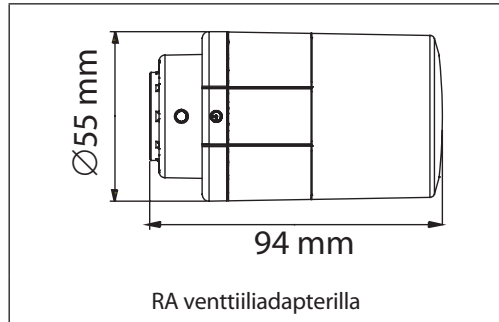

Oy Danfoss Ab

Danfoss Lämpö | danfoss.fi | +358 (0)75 3251 100 | asiakaspalvelu.fi@danfoss.com

Danfoss can accept no responsibility for possible errors in catalogues, brochures and other printed material. Danfoss reserves the right to alter its products without notice. This also applies to products already on order provided that such alterations can be made without subsequential changes being necessary in specifications already agreed. All trademarks in this material are property of the respective companies. Danfoss and all Danfoss logotypes are trademarks of Danfoss A/S. All rights reserved.