



# Rolovací vrata a rolovací mříže

NOVINKA: SSG DD ke kombinaci 2 nebo 3 rolovacích vrat / rolovacích mříží  
pro otvory o šířce do 36 m a výšce do 9 m

**HÖRMANN**





- 4 Značková kvalita společnosti Hörmann
- 6 Trvale udržitelná výroba
- 7 Jednoduché a trvale udržitelné projektování
- 8 Dobré důvody pro značku Hörmann
- 12 Oblasti použití
  
- 14 Rolovací vrata / rolovací mříže SB  
Rolovací vrata / rolovací mříže TGT  
pro podzemní garáže
- 26 Rolovací vrata / rolovací mříže DD
- 32 Kombinace rolovacích vrat / rolovacích mříží  
s SSG DD // **NOVINKA**
- 34 Rolovací vrata DD S6
- 38 Profily rolovacích vrat
- 40 Pláště rolovacích mříží
- 42 Zajištění proti větru a ochrana proti vloupání
- 44 Vedlejší dveře
- 46 Barvy
- 48 Bezpečnostní a výkonnostní charakteristiky
- 49 Kompatibilní systémová řešení
- 50 Řídicí jednotky
- 52 Příslušenství
- 60 Výkonnostní charakteristiky
  
- 62 Výrobní program Hörmann

Chráněno autorskými právy: Přetisk, i částečný, pouze s naším svolením.  
Změny vyhrazeny. Zobrazená vrata ilustrují příklady použití – bez záruky.

Obrázek vlevo: Stuecki Shoppingcenter v Basileji

# Značková kvalita společnosti Hörmann

Moderní a spolehlivá



Kirow Ardelet GmbH, Lipsko

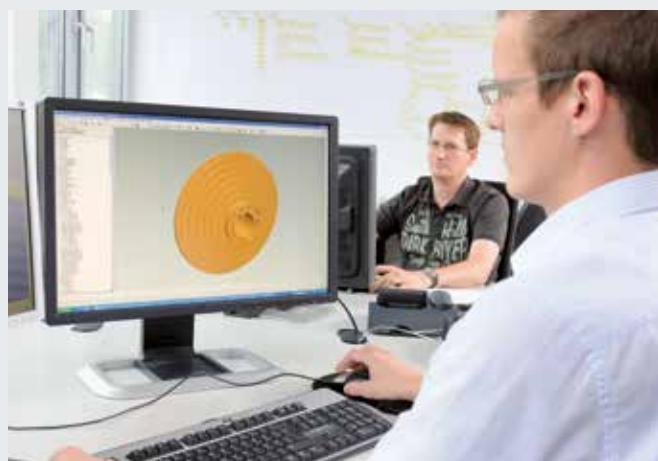

## Vlastní vývoj výrobků

Inovace vznikají přímo ve firmě Hörmann: Vysoce kvalifikovaní zaměstnanci v oddělení vývoje pracují na optimalizaci stávajících a vývoji nových výrobků. Vznikají tak vyzrálé výrobky vysoké kvality, které se těší celosvětové oblibě.



## Moderní výroba

Všechny důležité komponenty vrat, například profily, vodící kolejnice a konzoly, vyvíjí a vyrábí společnost Hörmann sama.

To zaručuje vysokou kompatibilitu mezi vraty, pohonem a řídicí jednotkou. Díky certifikovanému systému řízení je zaručena nejvyšší kvalita od vývoje přes výrobu až po expedici.

**To je kvalita Hörmann – Made in Germany.**



Made in Germany



Jako přední výrobce vrat, dveří, zárubní a pohonů v Evropě jsme zavázáni poskytovat vysoce kvalitní výrobky i služby. Určujeme tak standardy na mezinárodním trhu.

Vysoce specializované závody vyvíjejí a vyrábějí stavební prvky vyznačující se kvalitou, funkční bezpečností a dlouhou životností.

Díky přítomnosti v nejdůležitějších mezinárodních hospodářských oblastech jsme silným, na budoucnost orientovaným partnerem pro výstavbu objektů a průmyslovou výstavbu.



Pro vrata, pohony a řídicí jednotky jsou originální náhradní díly Hörmann s 10letou zárukou možnosti dokoupení samozřejmostí.



### Kompetentní poradenství

Zkušení odborní poradci prodejní organizace orientované na zákazníka vás provázejí od projektování objektu přes technické upřesnění až po kolaudaci. Kompletní pracovní podklady, např. montážní údaje, obdržíte nejen v tištěné formě, ale vždy aktuální i na adrese [www.hormann.cz](http://www.hormann.cz)



### Rychlý servis

Díky naší plošné servisní síti jsme i ve vaší blízkosti připraveni vám pomoci, a to dvacet čtyři hodin denně. To je velká výhoda při kontrole, údržbě a opravách.

# Trvale udržitelná výroba

## Stavění zaměřené na budoucnost



### Dokumentováno a potvrzeno ústavem ift Rosenheim

Společnost Hörmann si nechala potvrdit trvalou udržitelnost výroby všech rolovacích vrat a rolovacích mříží prostřednictvím ekologické deklaraace výrobku (EPD) podle ISO 14025 a EN 15804 ústavem pro techniku oken (IFT) v Rosenheimu. Základem zkoušek jsou tzv. Pravidla kategorie výrobku (Product Category Rules, PCR) – Dveře a vrata. Výroba šetrná vůči životnímu prostředí byla potvrzena ekologickou bilancí podle normy DIN EN ISO 14040 / 14044 pro všechna rolovací vrata a rolovací mříže.

### Trvale udržitelně vyráběná rolovací vrata a rolovací mříže od firmy Hörmann

#### Ekologická kvalita

Výroba šetrná vůči životnímu prostředí díky obsáhlému systému správy energie

#### Ekonomická kvalita

Dlouhá životnost a nízké náklady na údržbu díky použití kvalitních materiálů

#### Kvalita procesů

Optimalizované využití materiálů ve výrobních procesech přispívá k úsporám zdrojů

### Trvale udržitelné stavění s kompetencí společnosti Hörmann

Společnost Hörmann dokázala díky účasti na výstavbě četných objektů shromáždit rozsáhlé zkušenosti týkající se trvale udržitelného stavění. S tímto know-how podporujeme i vaše záměry.

# Jednoduché a trvale udržitelné projektování

S programem pro architekty a kompasem energetických úspor od společnosti Hörmann



## Program pro architekty

Více než 9000 výkresů pro více než 850 výrobků

Díky modernímu a uživatelsky přívětivému rozhraní můžete s výrobky Hörmann projektovat ještě jednodušeji. Jasná koncepce obsluhy pomocí rozevíracích nabídek a ikon a vyhledávací funkce vám umožňují rychlý přístup k popisovým textům a výkresům (ve formátu DWG a PDF) více než 850 výrobků Hörmann. **Z mnoha produktů lze kromě toho poskytnout data BIM reprezentující proces informačního modelu budovy pro efektivní plánování, návrh, konstrukci a správu budov.** Informace mnohých výrobků jsou navíc doplněny o fotografie a fotorealistickou grafiku.



Program pro architekty je k dispozici online na adrese [www.hormann.cz/architekti/poradenstvi-pro-architekty/program-pro-architekty](http://www.hormann.cz/architekti/poradenstvi-pro-architekty/program-pro-architekty).



Jsme členy oborového sdružení Bauprodukte digital v rámci celoněmeckého svazu Bausysteme e.V.

# Dobré důvody pro značku Hörmann

Inovativní výrobce s vedoucím postavením na trhu

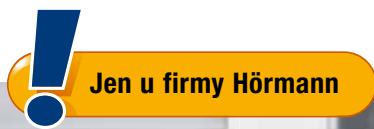

# 1

## Inovativní technika tažných pružin

Všechna **rolovací vrata / rolovací mříže SB a rolovací vrata / rolovací mříže TGT pro podzemní garáže** disponují technikou tažných pružin. Tato technika umožňuje velmi lehké otvírání a zavírání vrat a je **šetrná vůči mechanickým komponentům vrat a pohonů**. Díky speciálně dimenzovaným pružinám jsou intervaly pro servis delší.

Další informace najdete na stranách 16 – 17.

# 2

## Jednoduché ruční ovládání

Rolovací vrata / rolovací mříže SB lze **velmi jednoduše** otvírat a zavírat **ručně**, protože technika tažných pružin vyrovnává váhu pláště vrat. Toto **finančně nenáročné řešení** je vhodné pro málo používaná vrata. Pokud se intenzita užívání vrat změní, lze jednoduše nainstalovat elektrický pohon.

Další informace naleznete na stranách 18 – 19.





# 3

## Vysoká bezpečnost

Garážová vrata / garážové mříže SB a TGTS s pohony WA 300 R S4 a WA 300 AR S4 **standardně vybavenými funkcí omezení síly** přesvědčují **mimořádně vysokou úroveň bezpečnosti při otvírání a zavírání**. U mnoha variant pláště a velikostí vrat proto není nutno instalovat zajištění před uzavírací hranou nebo zajištění proti vtažení.

Další informace najdete na straně 17.



# 4

## Snadná údržba a montáž

**Všechny komponenty vrat se dodávají připravené k montáži**, takže na místě instalace už není nutné provádět žádné úpravy konstrukce nebo vrtání. Upevňovací body jsou u všech konstrukčních dílů připraveny z výroby. **To umožňuje velmi rychlou, jednoduchou a bezchybnou montáž vrat**. Také doba montáže a náklady na montáž jsou minimální.

Další informace najdete na straně 17.

# Dobré důvody pro značku Hörmann

## Inovativní výrobce s vedoucím postavením na trhu



# 5

## Speciálně pro hromadné garáže

Rolovací vrata / rolovací mříže TGT pro podzemní garáže byly vyvinuty s ohledem na **speciální požadavky podzemních a hromadných garáží**. Díky **kompaktní konstrukci** a malým potřebným prostorem překladu je lze namontovat i ve velmi stísněném prostoru. V kombinaci se standardní funkcí pozvolného rozjezdu a pozvolného zastavení pohonů tato vrata vynikají zvláště **klidným chodem**.

Další informace najdete na stranách 22 – 25.

# 6

## Rychlé otvírání vrat

Optimalizujte provozní procesy a snižte tepelné ztráty pomocí **balíčku volitelné výbavy S6 pro rolovací vrata DD** s pláštěm Decotherm. Vrata se otvírají rychlostí až **1,1 m/s, tedy téměř stejně rychle jako rychloběžná vrata**. Montážní rozměry a pořizovací i provozní náklady jsou přitom výrazně nižší než u rychloběžných vrat. Díky pozvolnému rozjezdu a pozvolnému zastavení je chod vrat zvláště šetrný, mechanika vrat je tak odlehčená a **životnost vrat prodloužená**. Světelná mříž v úrovni chodu pláště vrat zajišťuje vysokou bezpečnost a je spolehlivě chráněna před poškozením.

Další informace najdete na stranách 34 – 37.



# 7

## Kombinace rolovacích vrat / rolovacích mříží

Pomocí systému SSG DD můžete sdružit až troje vrata s pohyblivým středním sloupkem, a tím zavřít **dveřní otvory o šířce až 36 m a výšce až 9 m**. Standardní rolovací vrata / rolovací mříže lze ovládat jednotlivě nebo současně. Pokud je zapotřebí otevřít celý otvor, stačí jednoduše odsunout spojovací sloupky do strany. Kombinace rolovacích vrat / rolovacích mříží s SSG DD je **zvláště ekonomické řešení** – počínaje dopravou a montáží až po servis.

Další informace najdete na stranách 32 – 33.



# 8

## Dlouhá životnost

**Všechny komponenty rolovacích vrat / rolovacích mříží jsou dimenzovány na dlouhou životnost.** Proto se konzoly a navíjecí hřídele standardně dodávají pozinkované a vodící kolejničky z kvalitního hliníku. **Také pro detaily se používají komponenty s dlouhou životností.** Příkladem je promyšlená konstrukce náběhového trychtýře s mimořádně širokými kluznými plochami u rolovacích vrat DD, která navíc snižuje opotřebení pláště vrat.

Další informace najdete na straně 29.

# Oblasti použití

Pro každý účel vhodný typ vrat

## Kompaktní a prostorově úsporné uzavření nákupních center na noc

Rolovací vrata /  
rolovací mříže SB  
Rolovací vrata /  
rolovací mříže DD

Další možnosti pro uzavření  
obchodních prostor najdete v brožuře  
Rolovací mříže RollMatic.



## Optimalizované vratové systémy pro logistiku

Rolovací vrata SB  
Rolovací vrata DD  
Rolovací vrata DD S6



## Jednoduchá obsluha pro průmyslové a skladové haly a pro zemědělství

Rolovací vrata SB  
(manuálně ovládaná)  
Rolovací vrata SB  
(s pohonem)



## Bezpečné uzavření hromadných garáží a parkovacích domů na noc

Rolovací vrata /  
rolovací mříže TGT  
Rolovací vrata /  
rolovací mříže DD

Další řešení vrat pro podzemní  
a hromadné garáže najdete v brožuře  
Vratové systémy pro hromadné garáže.



## Hospodárná konstrukce pro průmyslové a výrobní haly

Rolovací vrata /  
rolovací mříže SB  
Rolovací vrata /  
rolovací mříže DD



## Perfektní řešení pro velké otvory o šířce až 36 m a výšce až 9 m

Rolovací vrata /  
rolovací mříže DD  
s SSG DD



## Rolovací vrata / rolovací mříže SB

Hospodárné řešení vrat s technikou tažných pružin,  
volitelně s ručním nebo mechanickým ovládním



Ruční rolovací vrata umožňují **jednoduché ovládní** vrat o rozměrech až 5000 x 4500 mm.



Pohodlné ovládání pomocí pohonu je nejlepší řešení pro často otvíraná vrata.



Robustní a výhodné řešení s ocelovými nebo hliníkovými plášti rolovacích vrat lze dodat do šířky vrat 5000 mm.



Prostorově úsporná konstrukce s velkou provozní bezpečností ve všech situacích, např. nouzové otevírání z vnější strany, se nabízí **zejména pro malé otvory prodejen bez samostatného přístupu.**

# Rolovací vrata / rolovací mříže SB a rolovací vrata / rolovací mříže TGT pro podzemní garáže

Komfort a bezpečnost s technikou tažných pružin





**1**

**2**

**3**

## Bezpečnost a spolehlivost díky inovativní technice tažných pružin 1

Rolovací vrata / rolovací mříže SB a TGT přesvědčí **nenáročnou údržbou a hospodárným provozem**, a to díky technice tažných pružin, která ideálně vyrovnává váhu pláště. U ručně ovládaných vrat napomáhá technika tažných pružin **snadnému otvírání a zavírání vrat**. U mechanicky ovládaných vrat snižuje technika tažných pružin zatížení pohonu a **prodlužuje životnost komponent pohonu**.

## Promyšlená konstrukce vrat

Montáž celé konstrukce vrat, včetně konzoly a vodicích kolejnič jako rámové jednotky na tělese stavby, vám zkrátí dobu montáže a zároveň ušetří náklady. S volitelnou montážní převodkou **2** lze **montáž i v obtížných montážních situacích zvládnout bez použití vysokozdvižného vozíku**. Díky malému bočnímu ostění, které činí pouhých 165 mm, lze vrata **bez problémů instalovat** i ve stísněných podmínkách. Plastové kluzné profily a plastové kartáče v hliníkových vodicích kolejničích navíc garantují **klidný chod vrat**.



Podívejte se na montážní video:  
[www.hormann.cz/videa](http://www.hormann.cz/videa)

## Varianty pohonu se standardní funkcí pozvolného rozjezdu a zastavení a funkcí omezení síly 3

Standardní funkce omezení síly při otvírání a zavírání vrat **garantuje bezpečný provoz – vrata se totiž při každé překážce spolehlivě zastaví. I montáž je tak snadnější**, protože pro většinu plášťů a velikostí vrat už na vrata není nutné instalovat zajištění před uzavírací hranou ani zajištění proti vtažení. Na plášti vrat nejsou žádné senzory s choulostivými spirálovými kabely, a konstrukce vrat / pohonu je proto také **nenáročná na údržbu a finančně úsporná**. Díky funkci pozvolného rozjezdu a zastavení pláště vrat jsou všechny komponenty vrat a pohonu vystaveny menšímu zatížení.

### Impulzní provoz bez zajištění před uzavírací hranou

- Rozsah velikostí pro rolovací vrata SB Decotherm S a rolovací mříže HG-L
- Rozsah velikostí pro rolovací mříže TGT HG-L

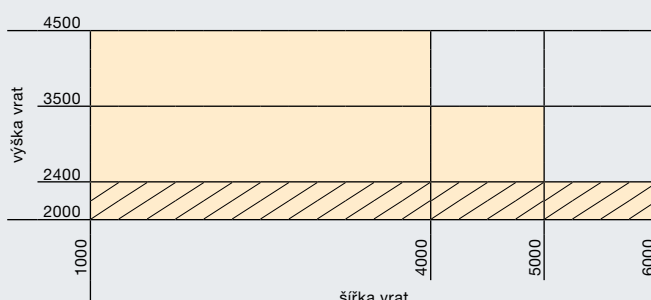

všechny údaje v mm

# Rolovací vrata / rolovací mříže SB

## Hospodárné řešení vrat pro ruční otvírání a zavírání

### Řešení pro ručně ovládaná vrata

Pro otvory budov s malou frekvencí otvírání a zavírání představují ručně ovládaná rolovací vrata / rolovací mříže SB optimální řešení, které umožňuje jednoduché otvírání a zavírání i bez pohonu.

### Jednoduché ovládání

Díky patentované technice tažných pružin lze vrata ručně otevírat a zavírat bez vynaložení velké síly. S vraty se manipuluje pomocí vnitřního resp. venkovního madla, případně pomocí táhla resp. ručního řetězového pohonu.

### Volitelné dovybavení pohonem

Pokud si chce majitel dodatečně pořídit automatické otvírání vrat, lze na rolovací vrata / rolovací mříže SB bez problémů nainstalovat pohon (viz strana 21).

### Maximální rozměry vrat

Rolovací vrata do 5000 × 4500 mm  
Rolovací mříže do 6000 × 4500 mm



### Varianty pláště rolovacích vrat / rolovacích mříží SB

Rozsah velikostí (š × v, max.)

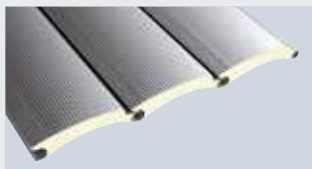

**Decotherm S, ocel**  
5000 × 4500 mm



**HR 120 A, hliník**  
5000 × 4500 mm



**HG-L, hliník**  
6000 × 4500 mm

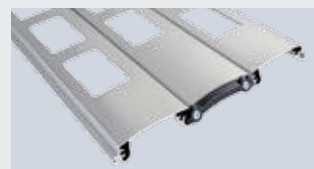

**HG 75, hliník**  
6000 × 3500 mm



3



4

## Druhy ovládání

- Vnitřní madlo **1**
- Venkovní madlo **2**
- Táhlo (volitelné) **3**
- Ruční řetězový pohon (volitelný) **4**

## Uzávěry bránící vloupání

- Posuvná zástrčka **5**
- Uzamykatelný podlahový profil **6**



Pohled zvenku



6

Pohled zevnitř



Všechny pláště standardně s větrnými háky, popřípadě s ochranou proti vytažení!  
Další informace najdete na straně 42.

Přehled plášťů od strany 38

**HR 120 aero, hliník**  
4000 × 4000 mm

# Rolovací vrata / rolovací mříže SB

Komfortní řešení vrat s optimálně sladěnými pohony



## Pohonné systémy přizpůsobené potřebám

Pro zvlášť komfortní ovládání lze rolovací vrata / rolovací mříže SB vybavit také elektrickým pohonem. Tyto pohonné systémy jsou optimálně přizpůsobeny technickému řešení vrat a už v základním provedení přesvědčí například funkcí pozvolného rozjezdu a zastavení pláště vrat, která přispívá k ochraně všech komponent vrat a pohonu.

## Spolehlivá funkce omezení síly

U pohonů WA 300 R S4 a WA 300 AR S4 navíc máte standardně k dispozici funkci omezení síly ve směru otvírání a zavírání vrat, takže u většiny pláštů a velikostí vrat pak už není nutno montovat žádné další bezpečnostní systémy, např. zajištění před uzavírací hranou nebo zajištění proti vtažení. Při nouzovém ovládní, např. kvůli výpadku proudu, lze všechny pohony jednoduše přepnout na ruční ovládní.

## Volitelná obložení

Pro efektivní ochranu navíjecí hřídele a pohonu před nechtěným zasažením, znečištěním a povětrnostními vlivy jsou k dostání volitelná obložení **5**.

## Maximální rozměry vrat

Rolovací vrata do 5000 × 4500 mm  
Rolovací mříže do 6000 × 4500 mm



## Variety pláště rolovacích vrat / rolovacích mříží SB Rozsah velikostí (š × v, max.)

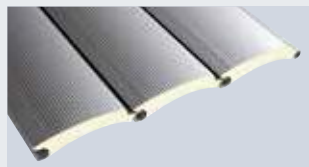

**Decotherm S, ocel**  
5000 × 4500 mm



**HR 120 A, hliník**  
5000 × 4500 mm



**HG-L, hliník**  
6000 × 4500 mm

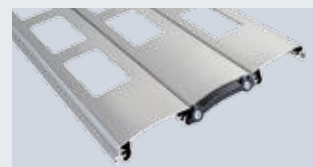

**HG 75, hliník**  
6000 × 3500 mm



2



5



6



**HR 120 aero, hliník**  
4000 × 4000 mm

Všechny pláště standardně s větrnými háky, popřípadě s ochranou proti vytažení! Další informace najdete na straně 42.

Přehled plášťů od strany 38

## Variety pohonů

### 1 WA 250 R S4

#### Cenově výhodný pohon s obsluhou stisknutím a přidržením tlačítka

- ideální pro vrata s malou frekvencí obsluhy
- otevírání a zavírání stisknutím a přidržením tlačítka
- integrovaná řídicí jednotka pohonu s tlačítkovým spínačem DTH-R **3**
- volitelné hlášení koncové polohy nebo varování před rozjezdem signálními světly pomocí přídatné desky

### 1 WA 300 R S4

#### Komfortní pohon s impulzním provozem

- automatické otevírání a zavírání po stisknutí tlačítka (impulzní provoz)
- integrovaná řídicí jednotka pohonu s tlačítkovým spínačem DTH-R **3**
- možnost navolit automatické zavírání po 30, 60 nebo 90 sekundách
- nízká spotřeba proudu v pohotovostním režimu cca 1 watt (bez dalšího připojeného elektrického příslušenství)
- možnost rozšíření funkce o externí řídicí jednotku 360 (viz strana 50): druhá výška otvoru, regulace pojezdové dráhy (v kombinaci s připojením signálních světel a světelnou závorou)

### 2 WA 300 AR S4

#### Kompaktní komfortní pohon s impulzním provozem

- optimální řešení pro montážní situace s mezistropem (prodejny atd.), protože pod navijecí hřídelí nejsou namontovány žádné komponenty pohonu
- na straně pohonu činí dodatečná boční potřeba místa jen 100 mm
- automatické otevírání a zavírání po stisknutí tlačítka (impulzní provoz)
- samostatně montovaná řídicí jednotka 300 **4**
- rychlé a pohodlné nastavení koncových poloh a parametrů řídicí jednotky z podlahy
- možnost navolit automatické zavírání po 30, 60 nebo 90 sekundách
- nízká spotřeba proudu v pohotovostním režimu cca 1 watt (bez dalšího připojeného elektrického příslušenství)
- možnost rozšíření funkce o externí řídicí jednotku 360 (viz strana 50): druhá výška otvoru, regulace pojezdové dráhy (v kombinaci s připojením signálních světel a světelnou závorou)
- aktivace nouzového ovládní prostřednictvím standardního zabezpečeného odjištění vedle vodící kolejnice **6**
- k použití ve vnitřních i venkovních prostorách

## Rolovací vrata / rolovací mříže TGT pro podzemní garáže

Kompaktní řešení vrat pro hromadné garáže s mimořádně klidným chodem a bezpečnostní technikou odolnou proti opotřebení



**Kompaktní konstrukce** je vhodná zejména pro montážní situace, kde je nedostatek místa.



Díky standardní funkci pozvolného rozjezdu a zastavení a technologii profilů optimalizované pro navíjení mají rolovací vrata / rolovací mříže pro podzemní garáže obzvláště klidný chod.



Standardní funkce omezení síly poskytuje vysokou bezpečnost při otevírání i zavírání bez choulostivých senzorů na plášti vrat (na obrázku je rolovací mříž TGT pro podzemní garáže s WA 300 AR S4).

# Rolovací vrata / rolovací mříže TGT pro podzemní garáže

Kompaktní řešení vrat pro hromadné garáže s mimořádně klidným chodem a bezpečnostní technikou odolnou proti opotřebení



## Kompaktní konstrukce

Konstrukce vrat se standardním obložením pláště vrat byla vyvinuta speciálně pro požadavky kladené na podzemní a hromadné garáže a je dimenzována na celkovou životnost 200000 cyklů\* otevření / zavření. Díky této kompaktní konstrukci např. rolovací mříže potřebují u překladu pouze 350 mm. Další informace najdete na straně 17.

## Optimalizované pohonné systémy

Pohony dimenzované na 300 cyklů otevření / zavření vrat denně se vyznačují zvláště klidným chodem. Vzhledem ke standardní funkci omezení síly ve směru otvírání a zavírání už není třeba instalovat choulostivé bezpečnostní systémy, např. zajištění před uzavírací hranou a zajištění proti vtažení pro impulzní provoz. Při poruše lze rolovací vrata / rolovací mříže TGT pro podzemní garáže rychle a jednoduše otevřít ručně.

## Dlouhodobá ochrana

Obložení z pozinkovaného ocelového plechu **1 2** se montuje přímo na konstrukci vrat a chrání pohon i plášť vrat. Volitelná ochrana rolovacích mříží TGT proti kunám **3** je vysoká 640 mm a zabraňuje vniknutí drobných předmětů a zvířat. U všech provedení lze na přání uzavřít schránky pružin na vodicích kolejkách robustními hliníkovými kryty **4**, a tím je zajistit před nechtěným vložením ruky do mechanismu.

## Maximální rozměry vrat

Rolovací vrata do 5000 × 2400 mm  
Rolovací mříže do 6000 × 2400 mm

\* při pravidelné údržbě a výměně dílů podléhajících opotřebení, např. pružin



1



3

## Varianty pláště rolovacích vrat / rolovacích mříží TGT

Rozsah velikostí (š × v, max.)

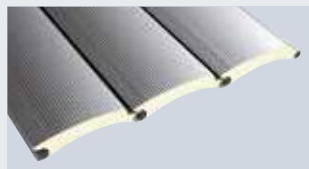

**Decotherm S, ocel**  
5000 × 2400 mm



**HG-L, hliník**  
6000 × 2400 mm

Všechny pláště standardně s větrnými háky, popřípadě s ochranou proti vytažení! Další informace najdete na straně 42.

Přehled pláštů od strany 38





## Varianty pohonů

### WA 300 R S4

#### Komfortní pohon s impulzním provozem

- automatické otevírání a zavírání po stisknutí tlačítka (impulzní provoz)
- malá spotřeba proudu v pohotovostním režimu cca 1 watt (bez dalšího připojeného elektrického příslušenství)
- možnost navolit automatické zavírání po 30, 60 nebo 90 sekundách
- integrovaná řídicí jednotka pohonu s tlačítkovým spínačem DTH-R
- rozšíření funkce o externí řídicí jednotku 360 (viz strana 50): druhá výška otvoru, regulace pojezdové dráhy (v kombinaci s připojením signálních světel a světelnou závorou)

### WA 300 AR S4

#### Kompaktní komfortní pohon s impulzním provozem

- optimální řešení pro montážní situace s chodníky před vraty, protože pod navíjecí hřídeli nejsou namontovány žádné komponenty pohonu
- na straně pohonu činí dodatečná boční potřeba místa jen 100 mm
- automatické otevírání a zavírání po stisknutí tlačítka (impulzní provoz)
- samostatně montovaná řídicí jednotka 300
- rychlé a pohodlné nastavení koncových poloh a parametrů řídicí jednotky z podlahy
- možnost navolit automatické zavírání po 30, 60 nebo 90 sekundách
- nízká spotřeba proudu v pohotovostním režimu cca 1 watt (bez dalšího připojeného elektrického příslušenství)
- možnost rozšíření funkce o externí řídicí jednotku 360 (viz strana 50): druhá výška otvoru, regulace pojezdové dráhy (v kombinaci s připojením signálních světel a světelnou závorou)

## Nouzové odblokování

- snadné a rychlé manuální otevření vrat
- zajištěné použití vjezdu a výjezdu i při výpadcích proudu
- volitelně s tažným mechanismem nebo ovladatelné z vnější strany budovy

## Rolovací vrata / rolovací mříže DD

Nová inovativní generace rolovacích vrat  
pro otvory do šířky 12000 mm a výšky 9000 mm



**Robustní konstrukce** se hodí pro průmysl, obchod i dílny.



Kombinace několika rolovacích vrat / rolovacích mříží DD s pohyblivým středním sloupkem SSG DD umožňuje uzavřít **otvory až do šířky 36 m a výšky 9 m**.



Rolovací mříže DD jsou ideální volbou pro **bezpečné uzavření velkých otvorů na noc**.

# Rolovací vrata / rolovací mříže DD

Malé montážní rozměry a pohodlná montáž





## Úzká hliníková vodicí kolejnice

Vodicí kolejnice mají u všech velikostí vrat boční potřebu místa pouze 80 mm **1**. Montují se rychle a jednoduše přímo na těleso stavby. Od výšky vrat 6000 mm se vodicí kolejnice dodávají pro snadnější přepravu a manipulaci při montáži v dvoudílném provedení. Hliníkové spodní profily **2** vytvářejí v kombinaci s vodicími kolejnici elegantní celek. Volitelné upevnění pomocí ocelového úhelníku **3** umožňuje montáž na otvory zateplených budov nebo montáž svařením s ocelovou konstrukcí.

## Kompaktní konzoly

Pro konzoly je zapotřebí pouze malé boční ostění max. 180 mm (strana ložiska) resp. max. 280 mm (strana pohonu).

## Optimální náběhový trychtýř

Standardní náběhový trychtýř s polyamidovými kluznými plochami **4** snižuje opotřebení pláště vrat. Při údržbě se dá kovový držák velmi pohodlně vyměnit.

## Jednoduchá montáž

Konstrukce vrat se dodává jako jednotka připravená k montáži, tvořená pláštěm, navijecí hřídelí a konzolou. Komponenty vrat se snadno umístí na těleso stavby pomocí metrové rysky a šablony konzoly.

Značky na vodicích kolejnících slouží ke snadnému nastavení koncových poloh vrat. Stohovatelné obalové jednotky kromě toho optimalizují logistiku a přepravu na místo montáže.



Podívejte se na montážní video:  
[www.hormann.cz/video](http://www.hormann.cz/video)

# Rolovací vrata / rolovací mříže DD

Více flexibility a snadná montáž díky přímému pohonu

## Výkonný pohonný systém

Toto řešení vrat pro středně velké a velké otvory imponuje výkonným přímým pohonem a variabilní montáží pohonu.

## Flexibilní montáž

Montážní polohu pohonu lze při montáži zvolit podle uvážení, a tak ji optimálně přizpůsobit konkrétní montážní situaci.

## Volitelné obložení

Pro účinnou ochranu proti znečištění a povětrnostním vlivům je k dostání volitelné obložení pláště a pohonu.

## Maximální rozměry vrat

Rolovací vrata do 12000 × 9000 mm  
Rolovací mříže do 12000 × 8000 mm



## Variety pláště rolovacích vrat DD

Rozsah velikostí (š × v, max.)

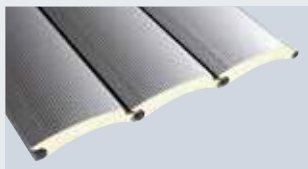

**Decotherm S, ocel**  
12000 × 9000 mm

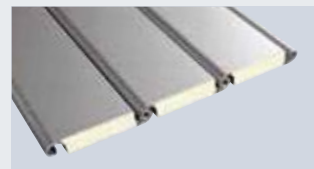

**HR 116 A, hliník**  
12000 × 8000 mm

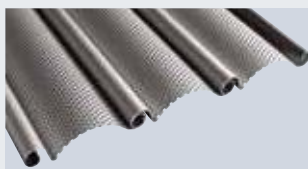

**HR 120 aero, hliník**  
12000 × 8000 mm



**HG-L, hliník**  
9000 × 5500 mm



## Přímý pohon

- výkonný přímý pohon se snímačem absolutní hodnoty (AWG) pro spolehlivý provoz vrat
- integrované záchytné bezpečnostní zařízení nezávislé na poloze brání pádu pláště vrat
- variabilní montáž pohonu:
  - 1 dolů
  - 2 vodorovně
  - 3 nahoru
- při orientaci vodorovně nebo nahoru není pod navíjecí hřídelí vidět žádnou techniku pohonu

## Obložení pláště a pohonu

- ochrana navíjecí hřídele proti znečištění a povětrnostním vlivům obložením pláště PVDD **4**
- ochrana proti vsunutí ruky pro vrata s výškou do 2500 mm (předepsaná podle normy EN 13241-1)
- lze rozšířit o obložení pohonu VDD (obložená jednotka: konzoly, plášť a pohon) **5**
- z pozinkovaného ocelového plechu
- upevnění na konzoly vrat umožňuje rychlou a jednoduchou montáž

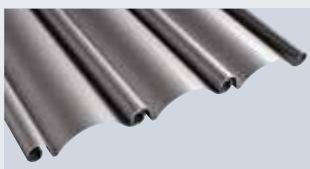

**HR 120 A, hliník;**  
**HR 120 S, ocel**  
 12000 × 8000 mm



**HG-V, hliník (zesílený);**  
**HG-S, ocel**  
 12000 × 8000 mm

Všechny pláště standardně s větrnými háky, popřípadě s ochranou proti vytažení! Na přání také provedení vrat pro větší zatížení větrem. Další informace najdete na straně 42.

Přehled plášťů od strany 38

# Kombinace rolovacích vrat / rolovacích mříží s SSG DD

Pro velké otvory o šířce do 36 m a výšce do 9 m

NOVINKA

## Hospodárná kombinace

S touto kombinací vrat lze pohodlně a ekonomicky uzavřít i obzvláště velké otvory, umožňuje totiž sdružení dvou nebo tří standardních rolovacích vrat / rolovacích mříží DD dohromady. Toto řešení je úsporné především při přepravě, montáži a servisu.

## Variabilní otvírání vrat

Při otvírání v celé šířce se nejprve otevřou všechna vrata, a pak se odjistí střední sloupek SSD DD a odsune se do strany. Vrata lze otvírat i nezávisle na sobě, takže se využije otvírání v jednotlivých segmentech.

## Vyšší zatížení větrem

Díky uzamčení spojovacích prvků v překladu budovy a podlaze haly odolává toto kombináčnÍ řešení mnohem většímu zatížení větrem než velká monolitní vrata.

## Maximální rozměry otvoru

- Šířka do 36 m
- Výška do 9 m

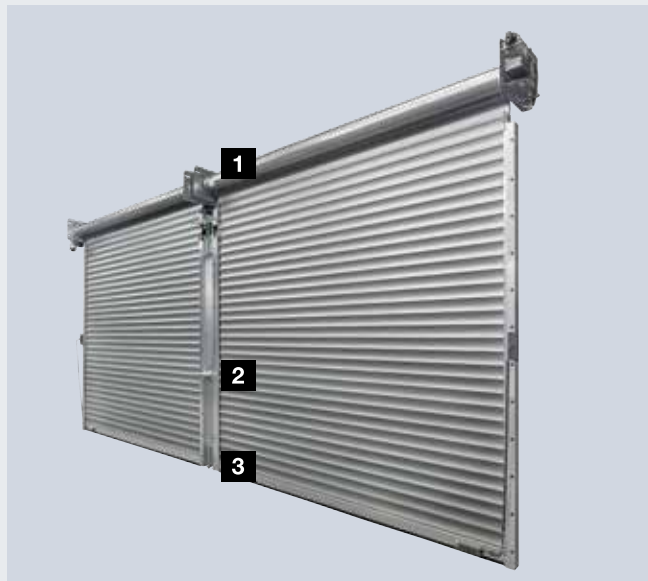



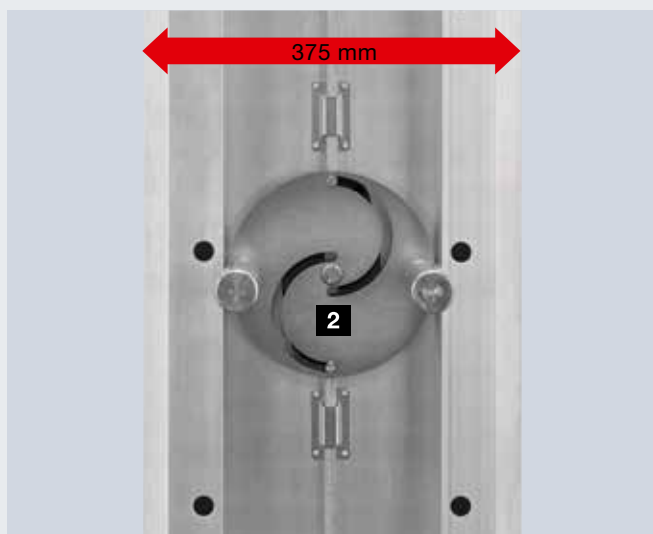
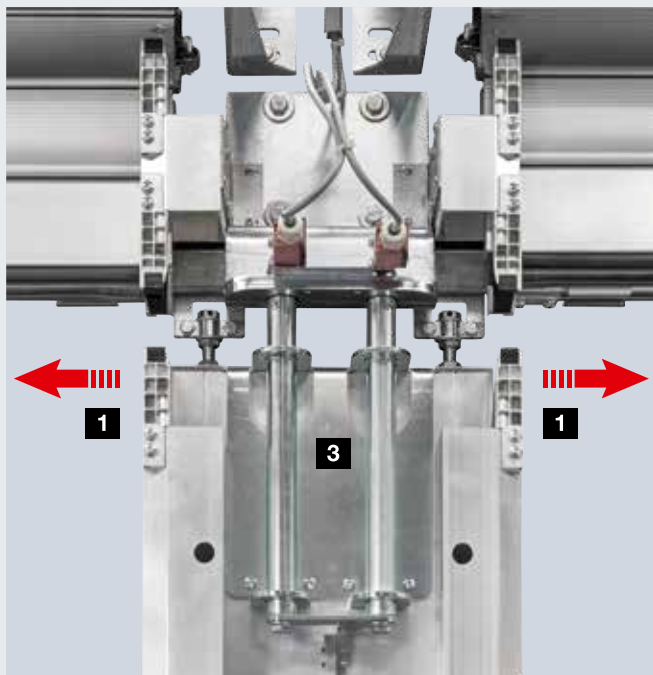

## Detaily

- rychlé a jednoduché odsunutí do strany pomocí lehké vodící kolejnice za překladem **1**
- žádné komponenty otáčející se dovnitř nebo ven
- úzký střední sloupek z hliníku s šířkou pouhých 375 mm
- otočný mechanismus **2** s kontrolou funkce brání při odjištěném systému SSG DD pohybu vrat
- robustní čepy v překladu a u podlahy umožňují bezpečné uzavření a spolehlivý přenos zatížení větrem **3**
- vnější pohledová plocha je standardně provedena ve válcovaném hliníku s čárovým designem **4**, volitelně s profily sladěnými s pláštěm vrat **5**



# Rolovací vrata S6

Rychle a bezpečně s pozvolným rozjezdem a pozvolným zastavením



Rolovací vrata DD S6 vynikají rychlým otvíráním při šířce vrat do 7500 mm a výšce do 8500 mm.



Vysoká rychlost otevírání a zavírání až 1,1 m/s umožňuje optimalizaci provozních procesů a snížení tepelných ztrát.



Standardní světelná mříž na vodicích kolejkách snižuje riziko kolize s vysokozdvihnými vozíky.

# Rolovací vrata DD S6

Optimalizují plynulost dopravy a snižují energetické ztráty



## Rychlé otvírání vrat

S volitelným balíčkem výbavy S6 se rolovací vrata DD s pláštěm Decotherm a rychlostí až 1,1 m/s otvírají téměř tak rychle jako rychloběžná vrata.

## Hospodárný vratový systém

Toto řešení vrat a pohonů se oproti rychloběžným vratům vyznačuje mnohem menšími montážními rozměry a nižšími pořizovacími i provozními náklady. Konstrukce vrat dimenzovaná až na 200000 cyklů otevření / zavření\* zaručuje celkovou dlouhou životnost.

## Bezpečná kontrola

Pohon s pozvolným rozjezdem a zastavením imponuje šetrným chodem vrat. Standardně dodávaná bezpečnostní světelná mříž hlídá zavírací rovinu vrat až do výšky 2500 mm a při překážce vrata před kontaktem zastaví.

\* při pravidelné údržbě a výměně dílů podléhajících opotřebení



1



3

## Variety pláště rolovacích vrat DD

### Rozsah velikostí

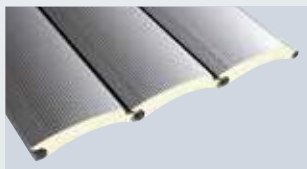

Plášť standardně s větrnými háky. Další informace najdete na straně 42.

Přehled plášťů od strany 38

### Decotherm S, ocel

maximální šířka vrat 7500 mm,  
maximální výška vrat 8500 mm,  
minimální výška vrat 2750 mm



### **Balíček volitelné výbavy S6 Rychle a bezpečně s pozvolným rozjezdem a pozvolným zastavením**

- pro rolovací vrata DD s pláštěm Decotherm S
- výkonný jednofázový pohon s frekvenčním měničem (střídavý proud 230 V, 50 Hz) a pozvolným rozjezdem a zastavením pro šetrný chod vrat **1**
- až 30 cyklů otevření / zavření za hodinu resp. 300 za den
- prostor vrat zabezpečený i při vysoké zavírací rychlosti světelnou mříží ve vodicích kolejkách **2**
- zařízení pro dohled nad pohybem vrat nepodléhá opotřebení, protože na plášti nejsou nutné žádné senzory
- minimalizace hlučnosti a opotřebení prostřednictvím polštářků na vnitřní straně pláště **3**
- prostorově úsporná konstrukce vyžadující pro překlad pouze o 100 mm více místa než stejně velká rolovací vrata DD ve standardním provedení **4**
- volitelně s okenními profily

# Profily rolovacích vrat Decotherm S, HR 116 A

## Dvoustěnné, s tepelnou izolací

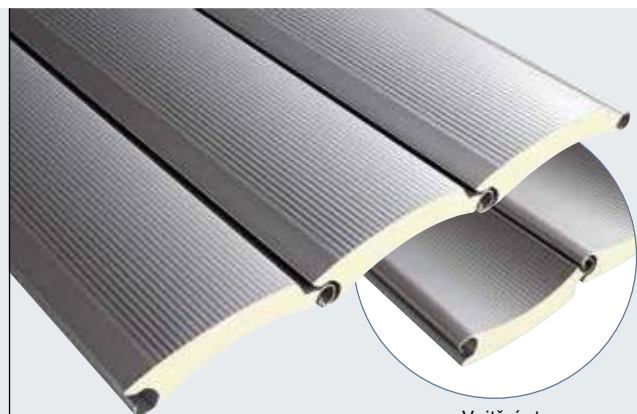

Vnitřní strana

### Decotherm S, ocel

Profil ze speciální pozinkované oceli s optimalizovanou geometrií navíjení je zvláště odolný proti poškození při přepravě, montáži i provozu. Plášť se volitelně dodává s barevným nástřikem nebo bez něj.

Pohledová plocha profilu s liniemi na venkovní i vnitřní straně, volitelně s oboustrannou povrchovou úpravou v barvách RAL podle vlastního výběru

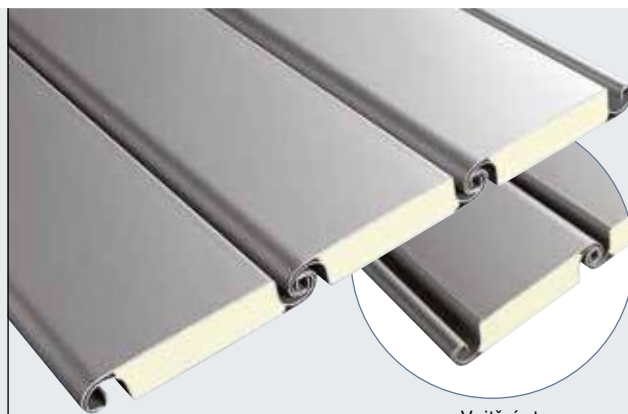

Vnitřní strana

### HR 116 A, hliník

Tradiční profil HR 116 A pro použití v průmyslových halách. Díky speciálnímu reliéfu povrchu Stucco jsou menší poškození téměř neviditelná.

Stejný vzhled venkovní i vnitřní strany

Typ profilu	Decotherm S	HR 116 A
Materiál	ocel	hliník
Povrchy bez barevného nástřiku	pozinkovaný bez ochranného laku*	Stucco bez ochranného laku*
Povrchy s barevným nástřikem	barevný nástřik podle volby stejný zvenku i zevnitř	barevný nástřik stejný zvenku i zevnitř
Standardní barvy	RAL 9002 RAL 9006	RAL 9002
Zvýhodněné barvy**	•	–
Speciální barvy	•	–
Výška profilu	109 mm	119 mm
Hmotnost pláště	cca 10,3 kg/m <sup>2</sup>	cca 10,0 kg/m <sup>2</sup>
Třída zatížení větrem 2 do šířky vrat	12000 mm	12000 mm
Prostup tepla EN 12428 (profil jednotlivě)	3,9 W/(m <sup>2</sup> ·K)	5,3 W/(m <sup>2</sup> ·K)
Typ vrat	rolovací vrata SB rolovací vrata TGT rolovací vrata DD	rolovací vrata DD
Okna	•	•
Ventilační vložky	–	•

\* z technických důvodů se mohou vyskytnout rozdíly ve vzhledu mezi dvěma vraty

\*\* zvýhodněné barvy viz strana 46

\*\*\*ventilační profily HR 120 aero

- dodávané volitelně
- nedodává se

Všechny údaje o barvách na základě příslušné barvy RAL

**Všechny pláště rolovacích vrat SB, TGT, DD jsou standardně dodávány s větrnými háky resp. ochranou proti vytažení. Další informace najdete na straně 42.**

# Profily rolovacích vrat HR 120 A / S, HR 120 aero

## Jednostěnné



Vnitřní strana



Vnitřní strana

### HR 120 A, hliník

Speciálně pro nevytápěné haly se nabízí profil HR 120 A. Standardní provedení tohoto profilu je leskle válcovaný povrch. U dále zušlechťovaných hliníkových povrchů je vnější strana profilu opatřena kvalitním barevným nástřikem.

U barevného nástřiku podle vlastního výběru se vnitřní strana dodává v barvě čedičová šedá, RAL 7012.

### HR 120 aero, hliník

Tento jemně děrovaný profil propouští dostatek světla a vzduchu. Listí, papíry a jiné nečistoty zůstávají venku. Leskle válcovaný povrch se hodí zejména pro jednoduché použití bez větších nároků na vzhled. U dále zušlechťovaných povrchů je vnější strana opatřena kvalitním barevným nástřikem.

U barevného nástřiku podle vlastního výběru se vnitřní strana dodává v barvě čedičová šedá, RAL 7012.

### HR 120 S, ocel

Vyšší zatížení snesou vaše vrata s profilem HR 120 S, neboť je vyroben z robustní oceli s pozinkovaným povrchem.

Typ profilu	HR 120 A	HR 120 S	HR 120 aero
Materiál	hliník	ocel	hliník
Povrchy bez barevného nástřiku	leskle válcovaný bez ochranného laku	pozinkovaný bez ochranného laku	leskle válcovaný bez ochranného laku
Povrchy s barevným nástřikem	vnější: barevný nástřik podle volby vnitřní: ochranný lak čedičová šedá, RAL 7012	–	vnější: barevný nástřik podle volby vnitřní: ochranný lak čedičová šedá, RAL 7012
Standardní barvy	RAL 9002 RAL 9006	–	RAL 9002 RAL 9006
Zvýhodněné barvy**	•	–	–
Speciální barvy	•	–	–
Výška profilu	119 mm	119 mm	119 mm
Hmotnost pláště	cca 6,0 kg/m <sup>2</sup>	cca 15,0 kg/m <sup>2</sup>	cca 5,5 kg/m <sup>2</sup>
Třída zatížení větrem 2 do šířky vrat	7500 mm	10000 mm	5500 mm
Prostup tepla EN 12428 (profil jednotlivě)	–	–	–
Volný ventilační průřez	–	–	cca 30 %
Typ vrat	rolovací vrata SB rolovací vrata DD	rolovací vrata DD	rolovací vrata SB rolovací vrata DD
Okna	•	•	–
Ventilační profily	•***	–	–

# Pláště rolovacích mříží HG-V, HG-S, HG-L, HG 75



## HG-V, hliník (zesílený)

Hliníkový plášť je zesílen plastovými spoji z ušlechtilé oceli V2 A a je ideální pro široké otvory v podzemních garážích nebo parkovacích domech s velkým počtem cyklů otevření / zavření.



## HG-S, ocel

Provedení z pozinkované oceli je robustní a cenově výhodné. Plášť lze rovněž pořídit s barevným nástřikem podle vlastního výběru.

Typ pláště	HG-V	HG-S	HG-L	HG 75
<b>Materiál</b>	hliník	ocel	hliník	hliník
<b>Povrchy bez barevného nástřiku</b>	leskle válcovaný	pozinkovaný	leskle válcovaný	
<b>Povrchy s barevným nástřikem</b>	-	barevný nástřik podle volby	barevný nástřik podle volby nebo eloxováno v přírodním odstínu (E6 / EV 1)	RAL 9016, RAL 7035, RAL 9006, RAL 5011, RAL 8028, RAL 7016, RAL 9005
<b>Vlastní hmotnost pláště</b>	cca 7 kg/m <sup>2</sup>	cca 14 kg/m <sup>2</sup>	cca 6,5 kg/m <sup>2</sup>	cca 6,7 kg/m <sup>2</sup>
<b>Volný ventilační průřez</b>	cca 85 %	cca 85 %	cca 77 %	cca 37,5 %
<b>Typ vrat</b>	rolovací mříž DD	rolovací mříž DD	rolovací mříž SB rolovací mříž TGT rolovací mříž DD	rolovací mříž SB



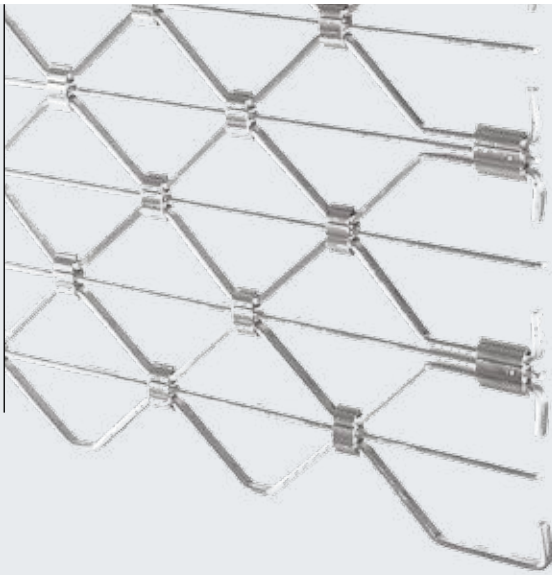

#### HG-L, hliník

Elegantní a prostorově úsporné hliníkové provedení je vhodné především pro použití v hromadných garážích a obchodních pasážích. Mříže a plástvové spoje jsou vybaveny hliníkovými příčnými tyčemi, které tvoří dodatečnou ochranu proti proniknutí.



#### HG 75, hliník

Průtlačně lisované hliníkové profily jsou k dostání s barevným práškovým nástřikem. Obdélníkovou perforaci o velikosti 100 x 40 mm dodáváme podle výběru v rovném nebo posunutém uspořádání.



## Kompaktní montážní rozměry a bezpečnostní výbava RC 2 – optimální pro uzavření prodejen

RC 2

Díky své kompaktní konstrukci je nová rolovací mříž RollMatic obzvlášť vhodná pro uzavření prodejen s těsnými prostorovými poměry. Rolovací mříž RollMatic je k dostání ve variantách kování HG-L a HG 75.

Kombinace s posuvnými dveřmi AD 100 spojuje požadavky na pohodlný automatizovaný vstup a únikovou cestu přes den s bezpečným uzavřením na noc. Při uzamčených dveřích a uzamčené mříži splňuje tato kombinace požadavky bezpečnostní třídy RC 2 (testováno a schváleno).



Rolovací mříž RollMatic



Automatik-Türsysteme

Další informace najdete v brožurách Rolovací mříže RollMatic a Automatické dveřní systémy.

# Zajištění proti větru a ochrana proti vloupání

Pro robustní a bezpečné použití

## Větrné háky a ochrana proti vytažení

Všechny pláště rolovacích vrat a rolovacích mříží u typů vrat SB, TGT a DD jsou standardně dodávány s větrnými háky, popřípadě s ochranou proti vytažení. Ty zabraňují snadnému vytlačení pláště z vodících kolejnic v důsledku zatížení větrem nebo při vloupání.

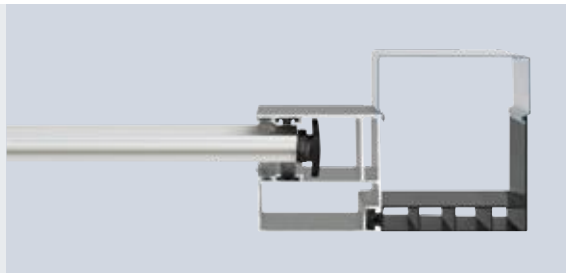

Rolovací vrata SB / TGT s profilem Decotherm S a plastovým větrným hákem



Rolovací vrata DD s profilem Decotherm S a plastovým větrným hákem

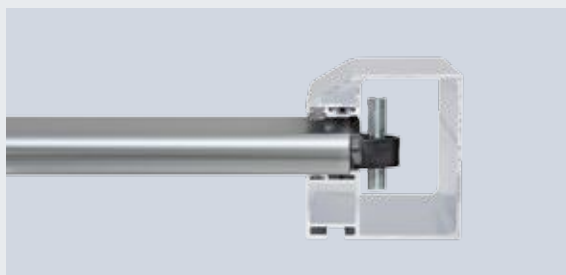

Rolovací vrata DD s profilem Decotherm S a ocelovým větrným hákem (od šířky, resp. výšky vrat 5000 mm nebo volitelně pro vyšší požadavky na zatížení větrem)

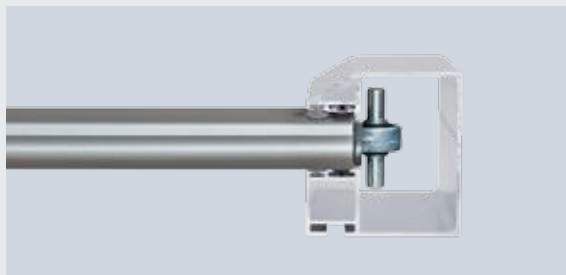

Rolovací vrata DD s profilem HR 116 A a ocelovým větrným hákem



Rolovací mříž s pláštěm HG-V, HG-S, HG-L a HG 75 a ochranou proti vytažení (obr. rolovací mříž DD s pláštěm HG-L)

# Uzávěry bránící vloupání

Volitelné uzamknutí podlahového profilu s vodicími kolejkami



## Posuvná zástrčka pro rolovací vrata / rolovací mříže SB

Posuvné zástrčky jsou montovány uvnitř u pravého a levého konce podlahového profilu (nehodí se pro venkovní rolovací vrata).



## Posuvná zástrčka pro rolovací vrata / rolovací mříže DD

Posuvnou zástrčku je možno volitelně umístit vpravo nebo vlevo na vodicí kolejnici. Uzamknutí lze zajistit visacím zámkem (nehodí se pro venkovní rolovací vrata).



Pohled zvenku



Pohled zevnitř

## Uzamykatelný podlahový profil s profilovou cylindrickou vložkou pro všechny typy vrat

Ovládání je možné volitelně zvenku a zevnitř nebo jen zevnitř.

# Vedlejší dveře a rámové clony

Vzhledově stejné jako vrata



## Vedlejší dveře NT 60 R

- pro všechny pláště rolovacích vrat a rolovacích mříží
- hliníková konstrukce rámu 60 mm
- standardně s celoobvodovým těsněním z EPDM odolným proti stárnutí a povětrnostním vlivům
- dvoudílné závěsy, trojrozměrně nastavitelné
- upevnění pláštů zasklívacími lištami
- lze dodat i s rámovými clonami

## Kování

- zadlabávací zámek s profilovou cylindrickou vložkou
- sada kliky lomená, s oválnými rozetami z černého plastu
- na přání i se sadou klika/koule
- volitelně i z litého hliníku v přírodním odstínu, leštěné nebo kartáčované ušlechtilé oceli

## Volitelná výbava

- tyčové madlo z ušlechtilé oceli 38-2, kartáčované, výška 1000 mm, zvenku, dodatečně se sadou kliky z ušlechtilé oceli, zevnitř
- horní zavírač dveří s aretační jednotkou
- tyčové madlo pro únikové dveře, zevnitř (nutný panikový zámek)
- vícenásobné uzamknutí
- zasklené pole s dvojitou umělohmotnou tabulí



Pohled zvnějšku, vedlejší dveře NT 60 R pro rolovací vrata



Pohled zevnitř s 3D závěsem



Pohled zevnitř s plastovým prosklením



Standardní sada kliky

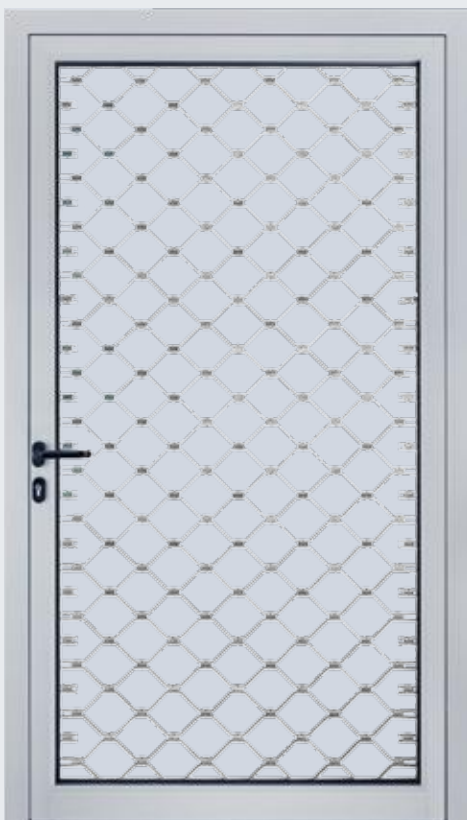

Pohled zvnějšku, vedlejší dveře NT 60 R pro rolovací mříže

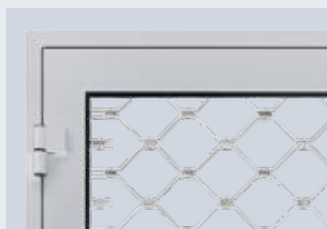

Pohled zevnitř s 3D závěsem



Standardní sada kliky



Volitelná dodatečná umělohmotná tabule jako celoplošná ochrana proti proniknutí



## Ocelové vedlejší dveře s přerušným tepelným mostem

### Multifunkční dveře MZ Thermo 65

- dveřní křídlo s přerušným tepelným mostem, tloušťka 65 mm, s výplní tuhou polyuretanovou pěnou
- hliníková bloková zárubeň a podlahový práh, obojí s přerušným tepelným mostem
- vysoká tepelná izolace s koeficientem  $U = 0,82 \text{ W}/(\text{m}^2 \cdot \text{K})$
- volitelně se dodává v provedení RC 2 jako KSI Thermo s dveřním křídlem o tloušťce 42 mm

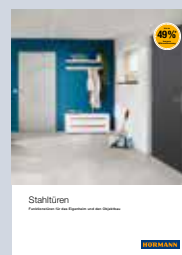

Další informace najdete v brožuře Ocelové dveře

# Barevná rolovací vrata a rolovací mříže

Pro silné akcenty



## Barva vrat ladící s fasádou

V moderní průmyslové a halové architektuře se barevná vrata používají stále více jako tvůrčí prvky. Rolovací vrata a rolovací mříže již svou velikostí do značné míry spoluurčují optický vzhled fasády. Proto vám Hörmann nabízí vysoce kvalitní povrchové úpravy pláštů v mnohem více než 1000 barvách RAL.

## Vysoce kvalitní barevný nástřik



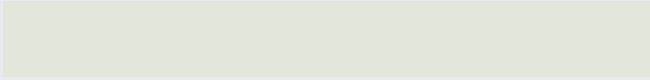
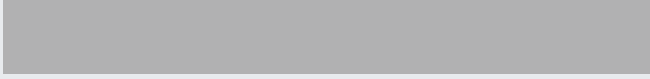

Povrch profilů rolovacích vrat opatřený nástřikem je po dlouhá léta chráněn před povětrnostními vlivy. Dodatečný ochranný lak s polyamidovými částicemi zvyšuje odolnost proti otěru a zmenšuje hluk za provozu.

Podlahový profil se u všech typů pláštů a vrat dodává s leskle válcovaným povrchem.

## Standardní barvy

	
šedobílá	RAL 9002
	
bílý hliník*	RAL 9006

## Zvýhodněné barvy\*\*

	
dopravní bílá***	RAL 9016
	
šedý hliník	RAL 9007
	
zemní hnědá	RAL 8028
	
antracitová šedá	RAL 7016
	
mechová zelená	RAL 6005
	
hořcově modrá	RAL 5010
	
ohnivě červená	RAL 3000

\* ne pro HR 116

\*\* ne pro HR 120 aero a HR 116

\*\*\*pro Decotherm S

## Speciální barvy podle RAL

Vyobrazení barev není z důvodů techniky tisku barevně závazné.

Všechny údaje o barvách na základě barev RAL. Malé barevné odchylky jsou přípustné.



# U rolovacích vrat a rolovacích mříží Hörmann je bezpečnost certifikována

## Bezpečnostní charakteristiky podle evropské normy 13241-1 testované a certifikované ve společnosti Hörmann:

- Zajištění proti pádu
- Ochrana proti sevření
- Ochrana proti vsunutí ruky

Rolovací vrata a rolovací mříže Hörmann jsou bezpečné v každé fázi otevírání a zavírání. S manuálním i motorickým ovládáním. U vrat s impulzním ovládáním zaručují hlídací systémy provádějící vlastní testování bezpečné dodržení zadaných dynamických zavíracích sil.

Vrata a pohon jsou u společnosti Hörmann stoprocentně vzájemně sladěny a pro vaši bezpečnost přezkoušeny podle normy nezávislými institucemi.

**A to už se vyplatí srovnávat!**

## Rolovací mříže ve veřejných, snadno přístupných prostorech

V takovýchto prostorech, v nichž se zdržují i děti, které by mohly být rolovacími mřížemi vytaženy do výšky, jsou nutná zvláštní bezpečnostní opatření.

Na rolovací mříže DD s impulzním řízením je vždy nutné namontovat zajištění proti vtažení.

Díky standardní funkci omezení síly ve směru otevírání splňují rolovací mříže TGT s pohonem WA 300 R S4 a WA 300 AR S4 bezpečnostní požadavky podle normy DIN 13241-1.

## Výkonnostní charakteristiky podle evropské normy 13241-1 testované a certifikované ve společnosti Hörmann:

- Tepelná izolace
- Zvuková izolace
- Těsnost
- Zatížení větrem





# Kompatibilní systémová řešení

## Pro vysokou funkční bezpečnost vrat



### Se systémem je to lepší

Jednotlivé komponenty jsou navzájem přesně sladěné a zaručují vysokou funkční bezpečnost vrat.

Jednotná koncepce obsluhy komponent řízení a sedmisegmentový displej vám usnadní každodenní používání. Také montáž je díky stejnému rozměru skříní a kabelových sad jednodušší. Díky tomu všechny výrobky Hörmann vzájemně optimálně a účinně spolupracují:

- Průmyslová vrata
- Nakládací technika
- Pohony
- Řídicí jednotky
- Příslušenství

# Řídicí jednotky

## Kompatibilní systémová řešení



	interní řídicí jednotka WA 250 R S4	interní řídicí jednotka WA 300 R S4	externí řídicí jednotka 300	externí řídicí jednotka 360	impulzní řídicí jednotka 445 R	
<b>Typ vrat / Pohony</b>						
Rolovací vrata / rolovací mříže SB s WA 250 R S4	●	–	–	–	–	
Rolovací vrata / rolovací mříže SB / TGT s WA 300 R S4	–	●	–	○	–	
Rolovací vrata / rolovací mříže SB / TGT s WA 300 AR S4	–	–	●	○	–	
Rolovací vrata / rolovací mříže DD s nástrčným pohonem	–	–	–	–	●	
Rolovací vrata DD s balíčkem výbavy S6	–	–	–	–	–	
<b>Funkce / vlastnosti</b>						
Řídicí jednotku lze montovat odděleně od pohonu	–	–	●	●	●	
Pohodlné nastavování přímo z řídicí jednotky	–	–	●	●	●	
Pozvolný rozjezd a pozvolné zastavení pro klidný chod vrat	●	●	●	●	–	
Omezení síly ve směru otvírání / zavírání <sup>4)</sup>	–	●	●	●	–	
Druhá otvírací výška pomocí zvláštního tlačítka na víku skříně	–	○ <sup>2)</sup>	○ <sup>2)</sup>	●	–	
Hlášení stavu a chyb pomocí LED	●	●	●	–	–	
Načítání nabídky zvenku pomocí integrovaného dvojitého sedmisegmentového displeje (počítadlo údržby, cyklů a provozních hodin a analýza chyb)	–	–	–	●	●	
Skupinové hlášení poruch s individuální signalizací na straně stavby: akustickou, optickou nebo například pomocí mobilního telefonu	–	–	–	○	○	
Možnost rozšíření pomocí externího bezdrátového přijímače	–	●	●	●	●	
Automatické zavírání <sup>1)</sup>	–	●	●	●	–	
Regulace pojezdové dráhy <sup>1)</sup>	–	–	–	○	–	
Integrované přípojovací svorky pro další povelová zařízení	–	●	●	●	●	
Blokování funkce miniaturním zámek	○	○	●	● <sup>5)</sup>	● <sup>5)</sup>	
Bez zajištění před uzavírací hranou SKS: pohyb „otevřít vrata“ / „zavřít vrata“ s automatickým zastavením <sup>4)</sup>	–	●	●	●	–	
Tlačítkový spínač DTH-R jako standardní příslušenství	●	●	–	–	–	
<b>Napájení</b>						
Hlavní vypínač integrován v ovládací skříně	○ <sup>3)</sup>	○ <sup>3)</sup>	○	○	○	
Řídicí jednotka a komponenty křídla vrat odpovídají třídě ochrany IP 65 (ochrana před stříkající vodou)	●	●	●	●	●	

● standardně

○ při odpovídající výbavě, popř. s přídatnou řídicí jednotkou

– nedodává se

<sup>1)</sup> jen v kombinaci s připojením signálních světel a světelnou závorou nebo světelnou mříží

<sup>2)</sup> možné v kombinaci s UAP1-300 a DTH I nebo DTH IM

<sup>3)</sup> v kombinaci s tlačítkovým ovládním 300 U

<sup>4)</sup> ve směru zavírání vrat je omezení síly možné jen v uvedených variantách pláště a velikostech (viz Impulzní provoz bez zajištění před uzavírací hranou, viz strana 17)

<sup>5)</sup> lze přestavit na profilovou polocylnickou vložku



komfortní řídicí jednotka 460 R

řídicí jednotka s frekvenčním měničem (FU) B 971 R S6



**Volitelné: Profilová polocylinrická vložka**  
pro všechny externí řídicí jednotky (kromě typu 300)



**Volitelné: Hlavní vypínač**  
pro všechny externí řídicí jednotky



**Kombinovaná řídicí jednotka 420 Si resp. 420 Ti**  
Toto řešení kombinuje ovládání vrat s pohonem WA 300 R S4 / WA 300 AR S4 se standardním řízením nakládacího můstku ve společné jednotce.

**Výhody:**

- snadná montáž
- nízké náklady
- kompaktní provedení
- vhodná pro nakládací můstky se sklopným klínem (420 Si) a výsuvné nakládací můstky (420 Ti)
- volitelné: hlášení koncové polohy „vrata otevřena“ pro odblokování nakládacího můstku



**Volitelné: Sloupek STI 1**  
pro montáž maximálně 2 řídicích jednotek s přídatnou skříní, barva: bílý hliník, RAL 9006, rozměry: 200 x 60 mm, výška 1660 mm

	-	-
	-	-
	-	-
	○	-
	-	●
	●	●
	●	●
	-	●
	-	-
	●	-
	-	-
	●	●
	○	○
	●	●
	●	●
	○	-
	●	●
	● <sup>5)</sup>	● <sup>5)</sup>
	-	-
	-	-
	400 / 230 V	230 V
	○	○
	●	●

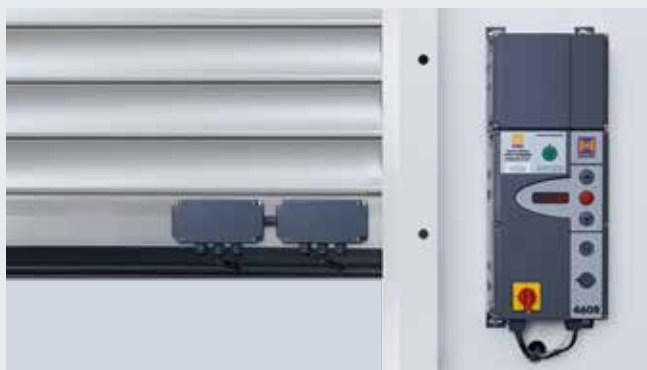

**Bezdrátová přenosová jednotka // NOVINKA**  
Volitelná výbava pro přenos signálů z pláště vrat na řídicí jednotku přes Bluetooth – místo šroubovicového vedení. Napájení zajišťuje výkonná baterie. Pro řídicí jednotky: 445 R / 460 R

# Příslušenství

## Dálkové ovládání, přijímače

Jen u firmy Hörmann

### Hörmann BiSecur (BS)

#### Moderní dálkové ovládání pro pohony průmyslových vrat

Obousměrné dálkové ovládání BiSecur představuje nejmodernější technologii pro komfortní a bezpečnou obsluhu průmyslových vrat. Mimořádně bezpečná metoda šifrování BiSecur vám poskytuje jistotu, že nikdo cizí nemůže zkopírovat váš kód dálkového ovládání. Testováno a certifikováno bezpečnostními experty univerzity v Bochumi.

#### Vaše výhody

- 128bitové šifrování s velmi vysokou bezpečností jako u internetového bankovníctví
- signál odolný vůči rušení a se stabilním dosahem
- komfortní dotazování na polohu vrat\*
- zpětně kompatibilní, to znamená, že pomocí ovládacích prvků BiSecur mohou být obsluhovány i přijímače s frekvencí 868 MHz (2005 až červen 2012)



#### 5tlačítkový dálkový ovladač HS 5 BS

s přidavným tlačítkem pro dotazování na polohu vrat\*, černý nebo bílý s vysokým leskem, s chromovými krytkami

#### 5tlačítkový dálkový ovladač HS 5 BS

s přidavným tlačítkem pro dotazování na polohu vrat\*, černý strukturovaný povrch, s chromovými krytkami

#### 4tlačítkový dálkový ovladač HS 4 BS

černý strukturovaný povrch, s chromovými krytkami

#### 1tlačítkový dálkový ovladač HS 1 BS

černý strukturovaný povrch, s chromovými krytkami



#### 4tlačítkový bezpečnostní dálkový ovladač HSS 4 BS

přidavná funkce: ochrana proti kopírování kódu dálkového ovladače, s chromovými krytkami

#### 2tlačítkový dálkový ovladač HSE 2 BS

černý nebo bílý s vysokým leskem, s chromovými krytkami

#### 4tlačítkový dálkový ovladač HSE 4 BS

černý strukturovaný povrch, s chromovými nebo plastovými krytkami

#### 1tlačítkový dálkový ovladač HSE 1 BS

černý strukturovaný povrch, s chromovými krytkami

\* u WA 300 S4 nebo řídicí jednotky 300 s volitelným obousměrným přijímačem ESEi BS, u všech ostatních pohonů s volitelným obousměrným přijímačem HET-E2 24 BS a zpětným hlášením koncových poloh



**Průmyslový dálkový ovladač  
HSI 6 BS, HSI 15 BS**

k ovládání až 6 vrat (HSI 6 BS),  
resp. 15 vrat (HSI 15 BS),  
s mimořádně velkými tlačítky  
pro snadnější obsluhu  
v pracovních rukavicích,  
kryt odolný proti nárazům  
třída ochrany: IP 65



**Kódovací klávesnice  
FCT 3 BS**

s podsvícenými tlačítky,  
3 funkční kódy



**Kódovací klávesnice  
FCT 10 BS**

s podsvícenými tlačítky  
a ochranným krytem,  
10 funkčních kódů



**Snímač otisků prstů  
FFL 12 BS**

2 funkční kódy  
a až 12 otisků prstů



**Průmyslový dálkový ovladač  
HSI BS**

k ovládání až 1000 vrat, s displejem  
a mimořádně velkými tlačítky  
rychlé volby pro snadnější obsluhu  
v pracovních rukavicích, možnost  
přenosu kódování dálkového  
ovladače na další přístroje



**Jednokanálový reléový přijímač  
HER 1 BS**

s bezpotenciálovým reléovým  
výstupem s dotazováním na stav



**Dvoukanálový reléový přijímač  
HER 2 BS**

se 2 bezpotenciálovými reléovými  
výstupy a externí anténou



**Dvoukanálový reléový přijímač  
HET-E2 24 BS**

s 2 bezpotenciálovými reléovými  
výstupy pro volbu směru,  
jedním 2pólovým vstupem  
pro bezpotenciálové hlášení  
koncové polohy „vrata otevřena“ /  
„vrata zavřena“ (k dotazování  
na polohu vrat)



**Čtyřkanálový reléový přijímač  
HER 4 BS**

se 4 bezpotenciálovými reléovými  
výstupy s dotazováním na stav



**Tříkanálový přijímač  
HEI 3 BS**

k ovládání 3 funkcí



**Obousměrný přijímač  
ESEi BS**

k dotazování na polohu vrat



# Příslušenství

## Tlačítkové spínače



**Tlačítkový spínač DTH R**  
pro samostatné ovládání obou směrů pohybu, samostatné tlačítko Stop, třída ochrany: IP 65, rozměry: 90 × 160 × 55 mm (š × v × h)

**Pro řídicí jednotky:**  
**300, 360, 445 R, 460 R a integrovanou řídicí jednotku WA 250 R S4, WA 300 R S4**



**Tlačítkový spínač DTH RM**  
pro samostatné ovládání obou směrů pohybu, samostatné tlačítko Stop, s miniaturním zámkem: ovládání pohonu se deaktivuje. (součástí dodávky jsou 2 klíče). Třída ochrany: IP 65, rozměry: 90 × 160 × 55 mm (š × v × h)

**Pro řídicí jednotky:**  
**300, 360, 445 R, 460 R a integrovanou řídicí jednotku WA 250 R S4, WA 300 R S4**



**Tlačítkový spínač DTH I**  
k ovládání vrat do poloh „vrata otevřena“ / „vrata zavřena“, samostatné tlačítko Stop k přerušení chodu vrat, tlačítko 1/2 otevření k otevření vrat do naprogramované pomocné koncové polohy, třída ochrany: IP 65, rozměry: 90 × 160 × 55 mm (š × v × h)

**Pro řídicí jednotky:**  
**300, 360, 460 R a integrovanou řídicí jednotku WA 300 R S4**



**Tlačítkový spínač DTH IM**  
k ovládání vrat do poloh „vrata otevřena“ / „vrata zavřena“, samostatné tlačítko Stop k přerušení chodu vrat, tlačítko 1/2 otevření k otevření vrat do naprogramované pomocné koncové polohy, s miniaturním zámkem: ovládání pohonu se deaktivuje. Provoz pohonu již není možný (součástí dodávky jsou 2 klíče). Třída ochrany: IP 65, rozměry: 90 × 160 × 55 mm (š × v × h)

**Pro řídicí jednotky:**  
**300, 360, 460 R a integrovanou řídicí jednotku WA 300 R S4**



**Tlačítkový spínač DT 02**  
otevírání nebo zavírání povelovým tlačítkem, samostatné tlačítko Stop, rozměry: 75 × 145 × 70 mm (š × v × h), třída ochrany: IP 65

**Pro řídicí jednotky:**  
**360, 445 R a 460 R**



**Tlačítkový spínač DT 03**  
pro samostatné ovládání obou směrů pohybu, se samostatným tlačítkem Stop, rozměry: 75 × 180 × 70 mm (š × v × h), třída ochrany: IP 65

**Pro řídicí jednotky:**  
**360, 445 R a 460 R**



**Tlačítkový spínač DT 04**  
pro samostatné ovládání obou směrů pohybu, se samostatným tlačítkem Stop, otevření vrat úplně nebo částečné (pomocí samostatného tlačítka), rozměry: 75 × 225 × 70 mm (š × v × h), třída ochrany: IP 65

**Pro řídicí jednotky:**  
**360 a 460 R**



**Tlačítkový spínač DTN A 30**  
pro samostatné ovládání obou směrů pohybu. Tlačítko Stop je s aretací, po použití zůstává ve stisknuté poloze, aby bylo vyloučeno použití zařízení neoprávněnými osobami. Další použití tlačítka je možné jen po odblokování tlačítka Stop klíčem (součástí dodávky jsou 2 klíče). Rozměry: 75 × 180 × 105 mm (š × v × h), třída ochrany: IP 65

**Pro řídicí jednotky:**  
**360, 445 R a 460 R**

# Příslušenství

## Tlačítkové spínače, klíčové spínače, sloupek



**Tlačítkový spínač DTP 02**  
otevírání a zavírání pomocí povelového tlačítka, samostatné tlačítko Stop a provozní kontrolka řídicího napětí, uzamykatelné profilovou polocylnrickou vložkou (k dostání jako příslušenství),  
rozměry:  
77 × 235 × 70 mm (š × v × h),  
třída ochrany: IP 44

**Pro řídicí jednotky:  
300, 360, 445 R, 460 R a  
integrovanou řídicí jednotku  
WA 300 R S4**



**Tlačítkový spínač DTP 03**  
pro samostatné ovládání obou směrů pohybu, samostatné tlačítko Stop a provozní kontrolka řídicího napětí, uzamykatelné profilovou polocylnrickou vložkou (k dostání jako příslušenství),  
rozměry:  
77 × 270 × 70 mm (š × v × h),  
třída ochrany: IP 44

**Pro řídicí jednotky:  
300, 360, 445 R, 460 R a  
integrovanou řídicí jednotku  
WA 250 R S4, WA 300 R S4**



**Nouzový vypínač DTN 10**  
k rychlému vyřazení vratového zařízení z provozu, tlačítko (hříbové tlačítko) s aretací, montáž na omítku,  
rozměry:  
93 × 93 × 95 mm (š × v × h),  
třída ochrany: IP 65

**Pro řídicí jednotky:  
300, 360, 445 R, 460 R a  
integrovanou řídicí jednotku  
WA 250 R S4, WA 300 R S4**



**Nouzový vypínač DTNG 10**  
k rychlému vyřazení vratového zařízení z provozu, úderové tlačítko s aretací, montáž na omítku,  
rozměry:  
93 × 93 × 95 mm (š × v × h),  
třída ochrany: IP 65

**Pro řídicí jednotky:  
300, 360, 445 R, 460 R a  
integrovanou řídicí jednotku  
WA 250 R S4, WA 300 R S4**

Funkce zamykání slouží k přerušení řídicího napětí a vyřazuje z provozu funkci povelových přístrojů. Profilové polocylnrické vložky nejsou součástí dodávky tlačítkového spínače.



**Klíčový spínač ESU 30 se 3 klíči**  
provedení pod omítku, volitelná funkce Impuls nebo Otevřít / Zavřít, rozměry pouzdra spínače: 60 mm (průměr), 58 mm (hloubka), rozměry krytu: 90 × 100 mm (š × v), vybrání ve zdívu: 65 mm (průměr), 60 mm (hloubka), třída ochrany: IP 54

Provedení na omítku ESA 30 (bez obrázku)  
Rozměry:  
73 × 73 × 50 mm (š × v × h)



**Klíčový spínač STUP 50 se 3 klíči**  
provedení pod omítku, rozměry: 80 × 80 mm (š × v), třída ochrany: IP 54

**Klíčový spínač STAP 50 se 3 klíči**  
provedení na omítku (bez obrázku)  
Rozměry:  
80 × 80 × 63 mm (š × v × h)  
třída ochrany: IP 54



**Tahový spínač ZT 2 s lankem**  
impuls k otevření nebo zavření, rozměry: 60 × 90 × 55 mm (š × v × h), délka tažného lanka: 3,2 m, třída ochrany: IP 65

Výložník KA 1 (bez obrázku)  
Vyložení 1680 – 3080 mm, použitelný se spínačem ZT 2

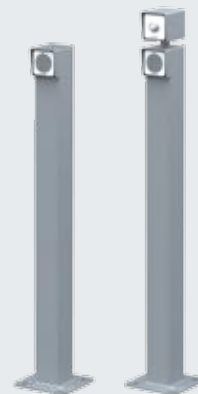

**Sloupky**  
se šroubovacím soklem pro montáž na podlahu, povrch v bílém hliníku RAL 9006, trubka 90 × 90 mm, dodává se také v provedení k zabetonování

**Sloupek STN 1 // NOVINKA**  
pro instalaci 1 povelového přístroje na povrchu, výška 1050 mm

**Sloupek STN 1-1 // NOVINKA**  
pro instalaci 2 povelových přístrojů nebo 1 povelového přístroje a 1 signálního světla, výška 1200 mm

**Pro povelové přístroje:  
CTR 1b-1, CTR 3b-1, CTV 3-1,  
CTP 3-1, TTR 1000-1, FL 150,  
STUP 50, HLA 1, LED signální  
světlo duo červené/zelené**

# Příslušenství

## Kódovací klávesnice



### Kódovací klávesnice CTR 1b-1, CTR 3b-1

pro 1 (CTR 1b-1), resp. 3 (CTR 3b-1) funkce, s podsvícenými tlačítky

Rozměry:  
80 × 80 × 15 mm (š × v × h)



Kódovací klávesnice CTV 3-1 pro 3 funkce, se zvlášť robustními kovovými tlačítky

Rozměry:  
80 × 80 × 15 mm (š × v × h)



Kódovací klávesnice CTP 3 pro 3 funkce, s podsvícenými tlačítky a citlivou dotykovou plochou

Rozměry:  
80 × 80 × 15 mm (š × v × h)



Kryt dekodéru pro kódovací klávesnice CTR 1b-1, CTR 3b-1, CTV 3-1, CTP 3

Rozměry:  
140 × 130 × 50 mm (š × v × h),  
spínací výkon: 2,5 A / 30 V DC  
500 W / 250 V AC



### Snímač otisků prstů FL 150

pro 2 funkce, uložit lze až 150 otisků prstů

Rozměry:  
80 × 80 × 13 mm (š × v × h),  
kryt dekodéru:  
70 × 275 × 50 mm (š × v × h),  
spínací výkon: 2,0 A / 30 V DC



### Transpondérový spínač TTR 1000-1

pro 1 funkci, ovládání transpondérovým klíčem nebo transpondérovou kartou, lze uložit až 1000 klíčů nebo karet

Rozměry:  
80 × 80 × 15 mm (š × v × h),  
kryt dekodéru:  
140 × 130 × 50 mm (š × v × h),  
spínací výkon: 2,5 A / 30 V DC  
500 W / 250 V AC





# Příslušenství

## Světelné závory, světelné mříže, sloupky



### Reflexní světelná závora RL 50 / RL 300

Světelná závora s modulem vysílače / přijímače a reflektorem. Před každým pohybem dolů testuje řídicí jednotka světelnou závoru. Připojení systémovým kabelem (RL 50, délka 2 m), popř. dvou vodičovým vedením (RL 300, délka 10 m).

Rozměry: 45 × 86 × 39 mm (š × v × h),  
třída ochrany: IP 65,  
reflektor s dosahem až 8 m (standardně): 30 × 60 mm (š × v),  
reflektor s dosahem až 12 m (bez obr.): průměr 80 mm  
volitelně: ochranný kryt proti povětrnostním vlivům (bez obr.),  
úprava proti rosení

### Jednocestná světelná závora EL 51

Světelná závora s odděleným vysílačem a přijímačem. Před každým pohybem dolů testuje řídicí jednotka světelnou závoru. Připojení systémovým kabelem, dosah max. 8,0 m,

rozměry s montážním úhelníkem:  
45 × 85 × 31 mm (š × v × h),  
třída ochrany: IP 65,  
volitelně: kryt proti povětrnostním vlivům (bez obr.)

### Světelná mříž HLG-V jako zajištění prostoru před vraty

Světelná mříž dodatečně hlídá hlavní uzavírací hranu vrat ve výšce 2500 mm. Montáž je možná zvenku na fasádu, v ostění, nebo na vodící kolejnici. Volitelně lze světelnou mříž HLG-V integrovat i do sady sloupků STL z eloxovaného hliníku odolného proti povětrnostním vlivům.

Dosah: max. 10 m,  
třída ochrany: IP 65,  
provozní teplota: -20 °C až +60 °C,  
rozlišení: < 50 mm (pod 500 mm); < 200 mm (nad 500 mm),  
zvýšená bezpečnost díky technologii šikmých paprsků,  
možnost jednoduchého nasměrování,  
připojovací kabely jsou součástí dodávky



Montáž v ostění



Montáž na vodící kolejnici



Montáž se sadou sloupků STL

# Příslušenství

## Připojovací jednotky, signální světla LED

**Signální světla s jasnými světelnými zdroji LED s dlouhou životností**



### Multifunkční deska k montáži do stávající skříně nebo volitelně v samostatné rozšiřovací skříně (obr.)

Hlášení koncové polohy, impuls k omytí, skupinové hlášení poruch, rozšiřovací jednotka pro řídicí jednotky 360, A / B 445, A / B 460, B 460 FU

Rozměry přídavné skříně:

202 × 164 × 130 mm (š × v × h),  
třída ochrany: IP 65

Desku lze volitelně namontovat do řídicí jednotky.



### Digitální týdenní časový spínač v samostatné přídavné skříně

Časový spínač může pomoci bezpotenciálového kontaktu zapínat nebo vypínat povelové přístroje. Rozšiřovací jednotka pro řídicí jednotky A / B 460, B 460 FU, 360 (bez přídavné skříně, k montáži do stávající skříně), spínací výkon: 230 V AC 2,5 A / 500 W, možnost přepínání letního / zimního času, ruční spínání: automatický provoz, spínací předvolba „trvale zapnuto“ / „trvale vypnuto“

Rozměry přídavné skříně:

202 × 164 × 130 mm (š × v × h),  
třída ochrany: IP 65



### Připojovací jednotka léto / zima v přídavné skříně

Funkce pro kompletní otevření vrat a volně programovatelnou pomocnou koncovou polohu, rozšiřovací jednotka pro řídicí jednotky A / B 460, B 460 FU

Rozměry přídavné skříně:

202 × 164 × 130 mm (š × v × h),  
třída ochrany: IP 65



### Připoj signálních světel k montáži do stávající skříně nebo volitelně v samostatné rozšiřovací skříně (obr.) včetně 2 žlutých signálních světel

Rozšiřovací jednotka pro řídicí jednotku 360, A / B 445, A / B 460, B 460 FU. Připoj signálních světel slouží pro optickou signalizaci při pohybu vrat (týdenní časový spínač, volitelně pro 360, A / B 460, B 460 FU).

Možnosti použití: Výstraha před rozjezdem (pro 360, A / B 445, A / B 460, B 460 FU), automatické zavírání (pro 360, A / B 460, B 460 FU).

Po uplynutí nastavené doby setrvání v otevřeném stavu (0 – 480 s) blikají signální světla po nastavenou dobu varování (0 – 70 s).

Rozměry světel: 180 × 250 × 290 mm (š × v × h),

rozměry přídavné skříně: 202 × 164 × 130 mm (š × v × h),

zatížení kontaktů: 250 V AC : 2,5 A / 500 W,

třída ochrany: IP 65

### Regulace pojezdové dráhy v samostatné přídavné skříně (A / B 460, B 460 FU) nebo k montáži do stávající skříně (360) včetně 2 signálních světel, červeného / zeleného

Rozšiřovací jednotka pro řídicí jednotku 360, A / B 460, B 460 FU. Připoj signálních světel slouží k optické signalizaci pro regulaci vjezdu a výjezdu (volitelně týdenní časový spínač).

Doba zelené fáze: nastavitelná 0 – 480 s

Doba vyklízeční fáze: nastavitelná 0 – 70 s

Rozměry světel: 180 × 410 × 290 mm (š × v × h),

rozměry přídavné skříně: 202 × 164 × 130 mm (š × v × h),

zatížení kontaktů: 250 V AC : 2,5 A / 500 W,

třída ochrany: IP 65



#### **Indukční smyčka DI 1 v samostatné přídavné skříni**

vhodná pro jednu indukční smyčku. Detektor má jeden spínací a jeden přepínací kontakt.

Indukční smyčka DI 2 (bez obr.) v samostatné přídavné skříni, vhodná pro dvě oddělené indukční smyčky. Detektor má dva bezpotenciálové spínací kontakty. Lze nastavit na impuls nebo trvalý kontakt, možnost rozpoznání směru.

Rozměry přídavné skříně:

202 × 164 × 130 mm (š × v × h),

spínací výkon:

DI 1: malé napětí 2 A, 125 V A / 60 W,

DI 2: 250 V AC, 4 A, 1000 VA, (ohmická zátěž AC),

dodávka: bez smyčkového kabelu

Smyčkový kabel pro indukční smyčku

Role po 50 m,

označení kabelu: SIAF,

průřez: 1,5 mm<sup>2</sup>,

barva: hnědá

#### **Radarový detektor pohybu RBM 2**

Pro impuls „otevřít vrata“ s rozpoznáním směru

Maximální montážní výška: 6 m

Rozměry:

155 × 132 × 58 mm (š × v × h),

zatížení kontaktů:

24 V DC / 1 A (ohmická zátěž),

třída ochrany: IP 65

Volitelně dálkové ovládání pro radarový detektor pohybu



#### **UAP 1-300**

##### **pro WA 300 R S4 nebo řídicí jednotku 300**

Impulzní volba, funkce částečného otevření, hlášení koncové polohy a připoj signálních světel se systémovým kabelem 2 m,

třída ochrany: IP 65

spínací výkon max.:

30 V DC / 2,5 A (ohmická zátěž),

250 V AC / 500 W (ohmická zátěž),

rozměry:

150 × 70 × 52 mm (š × v × h)

#### **HOR 1-300**

##### **pro WA 250 R S4, WA 300 R S4 nebo řídicí jednotku 300**

K aktivaci hlášení koncové polohy nebo signálních světel s přívodem o délce 2 m,

třída ochrany: IP 44

spínací výkon max.:

30 V DC / 2,5 A (ohmická zátěž),

250 V AC / 500 W (ohmická zátěž),

rozměry:

110 × 45 × 40 mm (š × v × h)

Volitelně se dodává pro montáž do řídicí jednotky s tlačítkovými spínači 300 U (bez obrázku)

# Výkonnostní charakteristiky

● = Standardní

○ = Volitelné

		Rolovací vrata SB			Rolovací mříže SB	
		Decotherm	HR 120		HG-L	HG 75
			S	A		
Zatížení větrem EN 12424	třída 2 do šířky vrat v mm	5000	5000	4000	-	-
	vyšší zatížení větrem na dotaz	-	-	-	-	-
	větrné háky	●	●	●	-	-
Odolnost proti průniku vody EN 12425		0	0	0	0	0
Tepelná izolace	příloha B EN 12428 jednotlivý článek vrat ( $U = W/(m^2 \cdot K)$ )	3,9	-	-	-	-
	vrata 4 x 4 m, vestavěná ( $U = W/(m^2 \cdot K)$ )	4,1	-	-	-	-
Zvuková izolace	vrata 3,5 x 2 m, vestavěná ( $R_w = dB$ )	18	-	-	-	-
Rozměry vrat	šířka max. v mm	5000	5000	4000	6000	6000
	výška max. v mm	4500	4500	4000	4500	3500
Potřeba místa	viz montážní údaje					
Materiál pláště vrat	ocel jednostěnná	-	-	-	-	-
	ocel dvoustěnná	●	-	-	-	-
	hliník jednostěnný	-	●	●	●	●
	hliník dvoustěnný	-	-	-	-	-
Povrch pláště vrat	ocel pozinkovaná	●	-	-	-	-
	ocel pozinkovaná s nástřikem RAL 9002	○	-	-	-	-
	ocel pozinkovaná s nástřikem RAL 9006	○	-	-	-	-
	ocel pozinkovaná s nástřikem RAL podle volby	○	-	-	-	-
	hliník leskle válcovaný	-	●	●	-	-
	hliník s povrchem Stucco	-	-	-	-	-
	hliník s nástřikem RAL 9002	-	○	○	○	-
	hliník s nástřikem RAL 9006	-	○	○	○	○
	hliník s nástřikem RAL podle volby	-	○	-	○	○*
	hliník eloxovaný E6 / EV 1	-	-	-	○	-
	hliník leskle lisovaný	-	-	-	●	-
Vlastní hmotnost pláště vrat	kg/m <sup>2</sup> cca	10,3	6,0	5,5	6,5	6,7
Vedlejší dveře	vzhledově stejné jako vrata	○	○	○	-	-
Prosklení	standardní uspořádání	○	○	-	-	-
	logistické uspořádání	○	○	-	-	-
Těsnění	obvodově po 4 stranách	○	○	-	-	-
Ochrana proti vloupání	WK 2 DIN V ENV 1627:1999	-	-	-	-	-
	ochrana proti vytažení	●	●	●	●	●
	vnitřní uzamknutí	○	○	○	○	○
	vnitřní a venkovní uzamknutí	○	○	○	○	○
Bezpečnostní vybavení	ochrana proti sevření prstů	●	●	●	-	-
	boční ochrana proti vsunutí ruky	○	○	○	○	○
	pojistka proti pádu	●	●	●	●	●
Možnosti upevnění	beton	●	●	●	●	●
	ocel	●	●	●	●	●
	zdivo	●	●	●	●	●
	dřevo	●	●	●	●	●

\* RAL 9016, RAL 7035, RAL 9006, RAL 5011, RAL 8028, RAL 7016, RAL 9005

\*\* vrata 4 x 2,4 m, vestavěná

	Rolovací vrata / rolovací mříže TGT		Rolovací vrata DD					Rolovací mříže DD		
	Decotherm	HG-L	Decotherm	HR 116	HR 120			HG-V	HG-S	HG-L
	S		S	A	A	S	aero			
	5000	-	12000	12000	7500	10000	4500	-	-	-
	-	-	○	○	○	○	-	-	-	-
	●	●	●	●	●	●	●	-	-	-
	0	0	0	0	0	0	0	0	0	0
	3,9	-	3,9	5,3	-	-	-	-	-	-
	4,2**	-	4,1	5,3	-	-	-	-	-	-
	18	-	18	19	-	-	-	-	-	-
	5000	6000	12000	12000	12000	12000	12000	12000	12000	9000
	2400	2400	9000	8000	8000	8000	8000	8000	8000	5500
	-	-	-	-	-	●	-	-	●	-
	●	-	●	-	-	-	-	-	-	-
	-	●	-	-	●	-	●	●	-	●
	-	-	-	●	-	-	-	-	-	-
	●	-	●	-	-	●	-	-	●	-
	○	-	○	-	-	-	-	-	-	-
	○	-	○	-	-	-	-	-	-	-
	○	-	○	-	-	-	-	-	○	-
	-	-	-	-	●	-	●	●	-	-
	-	-	-	●	-	-	-	-	-	-
	-	○	-	○	○	-	○	-	-	-
	-	○	-	○	○	-	○	-	-	-
	-	○	-	○	○	-	-	-	-	○
	-	○	-	-	-	-	-	-	-	○
	-	●	-	-	-	-	-	-	-	●
	10,3	6,5	10,3	10,0	6,0	15,0	5,5	7,5	15	6,5
	○	-	○	○	○	○	○	○	○	-
	○	-	○	○	○	○	-	-	-	-
	○	-	○	○	○	○	-	-	-	-
	○	-	●	●	●	●	-	-	-	-
	-	-	-	○	-	-	-	-	-	-
	●	●	●	●	●	●	-	●	●	●
	○	○	○	○	○	○	○	○	○	○
	○	○	○	○	○	○	○	○	○	○
	●	-	●	●	●	●	●	-	-	-
	○	○	○	○	○	○	○	○	○	○
	●	●	●	●	●	●	●	●	●	●
	●	●	●	●	●	●	●	●	●	●
	●	●	●	●	●	●	●	●	●	●
	●	●	●	●	●	●	●	●	●	●
	●	●	●	●	●	●	●	●	●	●

# Výrobní program Hörmann

Všechno z jednoho zdroje pro vaši stavbu





### Rychlé servisní služby

Díky naší plošné servisní síti jsme i ve vaší blízkosti připraveni vám pomoci dvacet čtyři hodin denně.

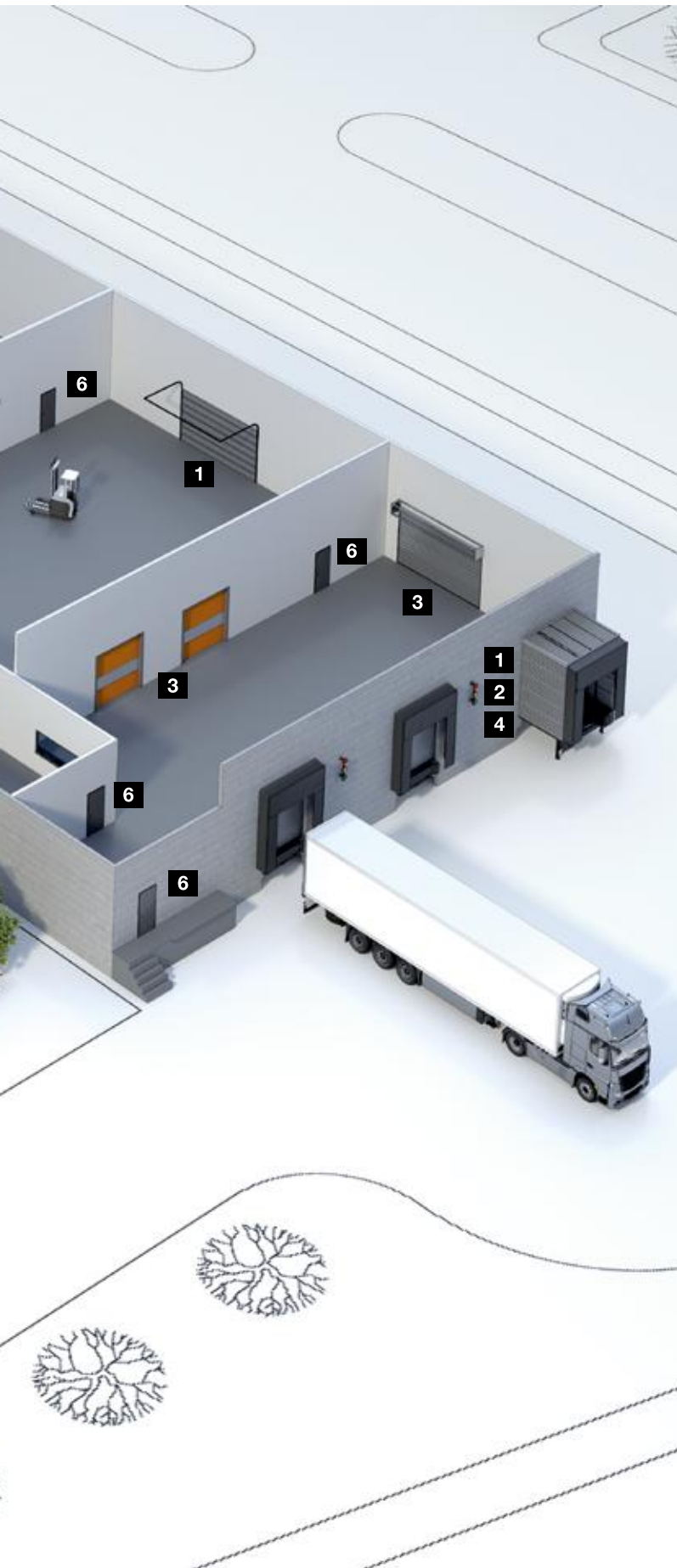

**1** Sekční vrata



**2** Rolovací vrata a rolovací mříže



**3** Rychloběžná vrata



**4** Nakládací technika



**5** Posuvná vrata z oceli a ušlechtilé oceli



**6** Multifunkční dveře z oceli a hliníku



**7** Dveře z oceli a ušlechtilé oceli



**8** Ocelové zárubně s vysoce kvalitními dřevěnými funkčními dveřmi Schörghuber



**9** Celoprosklené hliníkové výplně otvorů



**10** Posuvné dveře na pohon



**11** Průhledová okna



**12** Vrata pro hromadné garáže



**13** Příjezdové kontrolní systémy

# Hörmann: kvalita bez kompromisu



Hörmann KG Amshausen, Německo



Hörmann KG Antriebstechnik, Německo



Hörmann KG Brandis, Německo



Hörmann KG Brockhagen, Německo



Hörmann KG Dissen, Německo



Hörmann KG Eckelhausen, Německo



Hörmann KG Freisen, Německo



Hörmann KG Ichttershausen, Německo



Hörmann KG Werne, Německo



Hörmann Alkmaar B.V., Nizozemsko



Hörmann Legnica Sp. z o.o., Polsko



Hörmann Beijing, Čína



Hörmann Tianjin, Čína



Hörmann LLC, Montgomery IL, USA



Hörmann Flexon LLC, Burgettstown PA, USA



Shakti Hörmann Pvt. Ltd., Indie

Společnost Hörmann nabízí ve svém sortimentu jako jediný výrobce na evropském trhu všechny důležité stavební prvky. Jsou zhotovovány ve vysoce specializovaných závodech pomocí nejnovější techniky. Díky celoplošnému pokrytí prodejních a servisních organizací v Evropě a přítomnosti v Americe a Asii je Hörmann váš silný mezinárodní partner pro vysoce kvalitní stavební prvky. V kvalitě bez kompromisu.

**GARÁŽOVÁ VRATA**  
**POHONY**  
**PRŮMYSLOVÁ VRATA**  
**NAKLÁDACÍ TECHNIKA**  
**DVEŘE**  
**ZÁRUBNĚ**



**Premium partner českého národního týmu**

**HÖRMANN**