

Meisinger

since
1888

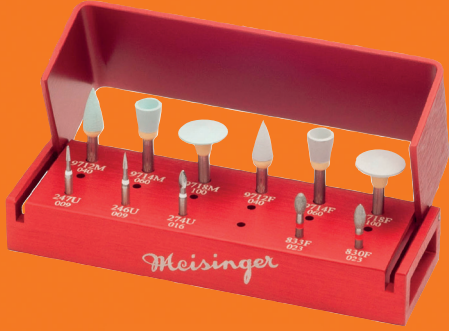

COMPTOIR DENTAIRE
DE BRUXELLES



Systems & Procedure Packs

2565 Occlusal Reduction Kit

A40305 developed with Dr. Athas N. Kometas DMD, PA, Daytona Beach

Prijs/Prix: 106,42

20% korting

Réduction de 20%

Promo
84,50



The Patented Occlusal Reduction Burs (United States Patent number 6,511,322) allow for precise occlusal reductions to be achieved. The vertical orientation provides great access to the occlusal plane. The Occlusal Reduction Burs are available in 1.5 mm, 1.8 mm, 2.0 mm, 2.2 mm, and 2.4 mm depths corresponding to proper occlusal reduction for various restorative materials. A 1.0 mm bur is also available for labial reduction. Developed by Athas N. Kometas, DMD.

L'Occlusal Reduction Kit (brevet États-Unis numéro 6,511,322) permet de procéder à des réductions occlusales précises. L'orientation verticale assure un bon accès à la face occlusale. Les forets sont disponibles dans des profondeurs de 1,5 mm, 1,8 mm, 2,0 mm, 2,2 mm et 2,4 mm, selon les matériaux de restauration choisis. Un foret pour la réduction labiale, d'une profondeur de 1,0 mm, est également présent dans le kit. Développé par Athas N. Kometas, DMD.

OCCLUSAL REDUCTION |

Depth	Indications
□ 1,0 mm	Maxillary anterior lingual and axial, Monolithic opaque Zirconia
■ 1,5 mm	Monolithic opaque Zirconia
■ 1,8 mm	Monolithic translucent Zirconia
■ 2,0 mm	e.max, Layered porcelain, Monolithic porcelain, Incisal reduction
■ 2,2 mm	Layered Porcelain, 0.7 mm Core + 1.5 mm Veneer
■ 2,4 mm	Layered porcelain, Incisal reduction

	Fig.	Shank ¹	Length	Size	Pieces/Kit
	828G	FG	L=1.5 mm	017	1
	828O	FG	L=1.8 mm	017	1
	828Y *	FG	L=2.0 mm	017	1
	828B	FG	L=2.2 mm	017	1
	828R	FG	L=2.4 mm	017	1
	828W	FG L	L=1.0 mm	017	1

¹ 314=FG, 315=FG L

* 828Y is ideal for precisely achieving the occlusal minimum thickness for CAD/CAM restorations

SC02 CAD/CAM Prep Kit

A45930

Prijs/Prix: 204,32

26% korting

Réduction de 26%

Promo
149,50



The CAD/CAM Prep Kit contains an ideal selection of award-winning diamonds including all the necessary shapes for inlays, onlays and full coverage crowns. Included in the kit are MEISINGER's 1.5 mm and 2 mm depth limiting Occlusal Reduction Burs for predictable occlusal reductions.

Le CAD/CAM Prep Kit contient une sélection idéale de diamants, récompensés par des prix, y compris toutes les formes nécessaires pour les préparations d'inlays, d'onlays et de couronnes. Ce kit contient les fraises Occlusal Reduction Burs de MEISINGER, d'une profondeur de 1,5 mm et 2 mm, pour un enlèvement de substance occlusal planifiable.

	Fig.	Shank ¹	Ref.-No.	Size	Pieces/Kit
	856F	FG	806 314 194 514	016	1
	856F	FG	806 314 194 514	018	1
	856F	FG	806 314 194 514	021	1
	856H	FG	806 314 194 544	016	1
	856H	FG	806 314 194 544	018	1
	801F	FG	806 314 001 514	018	1
	801F	FG	806 314 001 514	023	1
	845RH	FG	806 314 544 544	018	1
	845RH	FG	806 314 544 544	025	1
	845RF	FG	806 314 544 514	018	1
	828Y	FG	L=2.0mm	017	1
	833	FG	806 314 277 524	023	1
	833F	FG	806 314 277 514	023	1
	828G	FG	L=1.5mm	017	1
	850F	FG	806 314 198 514	012	1
	850H	FG	806 314 198 544	012	1
	850H	FG	806 314 198 514	021	1

¹ 314=FG, 315=FG L

2561 Athen Preparation Crown & Inlay Kit

A42456 according to Stavros Pelekanos, DDS

Prijs/Prix: 160,30

19% korting

Réduction de 19%

Promo

129,50



The Athens Preparation & Crown Inlay Kit provides an intelligent compilation of instruments for optimal crown and inlay preparation. The torpedo-like diamond instruments equipped with an axially extending locator pin are suited for the creation of a defined chamfer. The circular chamfer is easily prepared supragingivally, while the polished locator pin is guided around the tooth without pressure.

Le Athen Preparation Crown & Inlay Kit est un ensemble intelligent d'instruments pour la préparation optimale de couronnes et d'inlays. Les instruments diamantés en forme de torpilles, avec tige de guidage à évolution axiale, conviennent pour la création d'un congé (chanfrein) défini. Le congé se crée circulairement, de façon légèrement supra-gingivale, en passant la tige de guidage polie autour de la dent, sans pression.

2522 Preparation Set

A33297 according to Prof. Dr. Karl-Peter Meschke

Prijs/Prix: 107,48

21% korting

Réduction de 21%

Promo

84,50



An easy and user friendly preparation set for defined material removal for crowns and inlay preparation.

Kit de préparation facile à manipuler, pour l'enlèvement défini de matière dans le domaine de la préparation de couronnes et d'inlays.

	Fig.	Shank ¹	Ref.-No.	Size	Pieces/Kit
	859	FG	806 314 166 524	010	1
	881G	FG	806 314 141 534	014	1
	869G	FG	806 314 290 534	012	1
	869G	FG	806 314 290 534	014	1
	833G	FG	806 314 277 534	023	1
	881F	FG	806 314 141 514	014	1
	869F	FG	806 314 290 514	012	1
	869F	FG	806 314 290 514	014	1
	833F	FG	806 314 277 514	023	1
	509F	FG	806 314 189 514	016	1
	811LG	FG	806 314 039 534	037	1
	847RG	FG	806 314 546 534	018	1
	847RF	FG	806 314 546 514	018	1
	847RF	FG	806 314 546 514	016	1

¹ 314=FG

	Fig.	Shank ¹	Ref.-No.	Size	Pieces/Kit
	809	FG	806 314 232 524	008	1
	838G	FG	806 314 138 534	012	1
	838F	FG	806 314 138 514	012	1
	838L	FG	806 314 140 524	012	1
	838LF	FG	806 314 140 514	012	1
	849G	FG	806 314 197 534	025	1
	855G	FG	806 314 196 534	016	1
	866	FG	806 314 287 524	009	1
	867F	FG	806 314 288 514	009	1
	868G	FG	806 314 289 534	012	1
	868G	FG	806 314 289 534	014	1
	868G	FG	806 314 289 534	016	1
	868F	FG	806 314 289 514	012	1
	868F	FG	806 314 289 514	014	1
	868F	FG	806 314 289 514	016	1
	899	FG	806 314 033 524	027	1
	HM 21RX	FG	500 314 137 019	010	1

¹ 314=FG

2413 Laminate Veneer Kit

A28797

Prijs/Prix: 97,58

18% korting

Réduction de 18%

Promo

79,50



The two depth cutters 834-016 and 834-021 assist with creating pre defined depths on facial surfaces. The smaller creates a 0.3 mm depth on the central incisors and canines, while the larger head size creates a 0.5 mm depth on lateral incisors. the 852 series reduces the facial tooth structure to the pre determined depth. the 852 shaped diamond may also be used on the lingual wrap. the 820 shaped diamond removes interproximal flash and overhang. the 889L and 898 diamonds create an infinite margin and may assist subgingivally.

Ce kit contient un assortiment adapté de façon optimale, pour l'application de facettes dans la région des dents antérieures. Les marqueurs de profondeur 834 aident à cet égard à créer une profondeur de préparation définie (0,3 et 0,5 mm) sur la face labiale des dents. Les instruments diamantés 852 servent en particulier à enlever rapidement la substance dure de la dent (région labiale), jusqu'à la profondeur prédéterminée, l'instrument pouvant également être utilisé dans les régions palatinales / linguales. Les diamants 820 éliminent de façon fiable l'excès de substance dans la zone interdentaire, tandis que les diamants 889L et 898C permettent une finition efficace du bord, mais ils peuvent par également être utilisés en sous-gingival.

	Fig.	Shank ¹	Ref.-No.	Size	Pieces/Kit
	820C	FG	806 314 465 514	016	1
	833C	FG	806 314 277 504	023	1
	834^A	FG	806 314 552 524	016	1
	834^B	FG	806 314 552 524	021	1
	852	FG	806 314 199 524	016	1
	852	FG	806 314 199 524	018	1
	852G	FG	806 314 199 534	016	1
	852G	FG	806 314 199 534	018	1
	889LF	FG	806 314 540 514	009	1
	898C	FG	806 314 540 504	014	1

¹ 314=FG

^A Cutting depth 0,3 mm

^B Cutting depth 0,5 mm

LUS06 LUSTER® Intraoral Twist Kit

A45932

Prijs/Prix: 89,78

17% korting

Réduction de 17%

Promo

74,50



THE DENTAL ADVISOR

The Luster® Intraoral twist Kit has been especially developed for intraoral high-gloss polishing of all ceramic restorations. the flexible polishing discs make it possible to adapt to any surface structure and also render flawless results in areas that are difficult to reach, such as occlusal surfaces. Due to designs that are gentle on materials, the original surface structure of the restoration is maintained. In addition, the grades of diamond grit separated into four parts provide for short processing times and extremely high levels of durability.

Le kit LUSTER® Intraoral Twist Kit a été spécialement développé pour le brillantage intrabuccal de toutes les restaurations en céramique. Les lamelles de polissage flexibles permettent une adaptation à chaque structure de surface et génèrent, même dans les zones difficiles d'accès comme, par exemple, la face occlusale, des résultats impeccables. Grâce à la conception qui ménage le matériau, la structure de surface d'origine de la restauration est conservée. L'échelonnement en quatre parties du grain de diamant assure par ailleurs des temps de traitement courts et des durées de vie extrêmement longues.



	Fig.	Shank ¹	Ref.-No.	Size	Pieces/Kit
	9771G	RA	803 204 000 534	140	1
	9771M	RA	803 204 000 524	140	1
	9771F	RA	803 204 000 514	140	1
	9771C	RA	803 204 000 504	140	1

¹ 204=RA

GC02 Intraoral Twist Polisher Kit for Silicate Ceramics

A41144 according to Greg Campbell, DDS

Prijs/Prix: 115,80

14% korting

Réduction de 14%

Promo

99,00



Developed in collaboration with Greg Campbell, DDS, the Meisinger twist Polisher Kit for silicate Ceramics is designed to be simple and efficient. this kit provides the proper diamonds and polishers for adjusting and polishing silicate Ceramics. the diamonds will gently adjust the occlusal surfaces and the margins in preparation for polishing. two Polishing points and Meisinger's twist polishers are included for blending and polishing the margins, cusps, and occlusal surfaces.

Les kits Twist Polisher Kits for Silicate Ceramics de MEISINGER contiennent les instruments recommandés par Greg Campbell, DDS, pour l'usinage facile et efficace de céramiques au silicate. Le kit pour le cabinet dentaire offre les instruments parfaits pour un traitement et un polissage intrabuccaux de la surface en silicate. Les instruments diamantés permettent une adaptation en douceur des faces occlusales et des bords des couronnes. À l'aide des polissoirs de grande qualité, on procède enfin à un brillantage final.

LUS91 LUSTER® for Zirconia

A41070 Intraoral Adjusting Kit

Prijs/Prix: 106,42

20% korting

Réduction de 20%

Promo

84,50



The MEISINGER LUSTER® for Zirconia has been specially developed for use on layered and monolithic Zirconium Oxide restorations. The hardness of Zirconia materials ranges from 850 MPa to 1200 MPa. One of the keys to adjusting and polishing these materials is to perform the tasks quickly and without creating excessive heat. MEISINGER has formulated these zirconia polishers to minimize heat buildup and thus minimize the possibilities of micro- fractures without excessive wear and tear of the polishing materials. The kit contains two-step polishers that can be used without polishing paste. Further instruments for adjusting and contouring are included.

Le système de polissage LUSTER® for Zirconia de MEISINGER a été spécifiquement développé pour être utilisé sur des restaurations en oxyde de zirconium stratifiées et monolithiques. Ce système comprend des polissoirs diamantés pour application intrabuccale. La dureté des zircons va de 850 MPa à 1 200 MPa. Une clé, pour le traitement de l'oxyde de zirconium, constitue une méthode rapide avec dégagement de chaleur minimum. MEISINGER a développé le kit LUSTER® spécifiquement pour le polissage intrabuccal de l'oxyde de zirconium. Ceci permet de minimiser le dégagement de chaleur et d'éviter les microfissures. Le kit contient des polissoirs de pré-polissage et des polissoirs de brillantage, qui peuvent être utilisés sans pâte à polir. D'autres instruments, pour le polissage de points de contact, viennent compléter le système. Le système de polissage en deux étapes séduit par sa facilité de manipulation et par l'obtention de résultats très brillants.

	Fig.	Shank ¹	Ref.-No.	Size	Pieces/Kit
	805F	FG	806 314 012 514	014	1
	862F	FG	803 314 249 514	010	1
	830F	FG	806 314 257 514	021	1
	DPO02	RA	803 204 244 522	040	1
	9771M	RA	803 204 000 524	140	1
	DPO05	RA	803 204 244 512	040	1
	9771C	RA	803 204 000 504	140	1

¹ 314=FG, 204=RA

	Fig.	Shank ¹	Ref.-No.	Size	Pieces/Kit
	Z0801	FG	806 314 001 324	010	1
	Z0850	FG	806 314 198 324	018	1
	Z0833	FG	806 314 277 324	023	1
	DCA04	RA	803 204 244 524	040	1
	DCA13	RA	803 204 030 525	060	1
	DCA10	RA	803 204 244 514	040	1
	DCA14	RA	803 204 030 514	060	1

¹ 204=RA, 314=FG

5901 Zirkon Diamond Kit

A39944

Prijs/Prix: 155,60

18% korting

Réduction de 18%

Promo

127,50



The instruments of the Zirkon Diamond Kit have been specifically developed for working on Zirconium Dioxide surfaces. Various grain sizes and a number of different shapes offer flexible and efficient use for different indications. The diamond grains are well adapted to adjust Zirconium Oxide Ceramics.

Les instruments du kit Zirkon Diamond ont été spécifiquement développés pour répondre aux exigences du traitement de surfaces en dioxyde de zirconium sensibles. Différentes grosseurs de grains et une multitude de formes différentes permettent une utilisation flexible et efficace pour différentes indications. Les grains de diamant sont à cet égard adaptés à l'oxyde de zirconium de telle sorte que l'enlèvement de la surface de matière sensible s'effectue de façon optimale.

JK04 Zirconia Finishing Kit

A45210

according to Dr. James Klim, DDS

Prijs/Prix: 354,00

15% korting

Réduction de 15%

Promo

299,00



The Zirconia Finishing Kit was developed by Dr. James Klim, DDS, and is a combination of tungsten carbide instruments, an abrasive, sintered diamonds and polishers. These selected instruments are ideal for pre-sintered zirconia and the finishing of zirconia restorations. All instruments are suitable for use in the laboratory and can be conveniently stored a high quality bur block.

Le kit Zirconia Finishing, développé avec le Dr. James Klim, DDS, est une combinaison de différentes fraises en carbure de tungstène, d'un abrasif, de diamants frittés et de polissoirs. Ces instruments sélectionnés conviennent de façon optimale pour traiter l'oxyde de zirconium pré-fritté, et ils permettent de réaliser une finition idéale des restaurations en oxyde de zirconium. Tous les instruments conviennent pour être utilisés en laboratoire et ils peuvent être rangés de façon pratique dans le kit de rangement de grande qualité.

	Fig.	Shank ¹	Ref.-No.	Size	Pieces/Kit
	Z0850	FG	806 314 198 324	018	2
	Z850F	FG	806 314 198 314	018	1
	Z0863	FG	806 314 250 324	012	2
	Z863F	FG	806 314 250 314	012	1
	Z0833	FG	806 314 277 324	023	2
	Z833F	FG	806 314 277 314	023	1
	Z801L	FG	806 314 697 324	014	2
	Z0801	FG	806 314 001 324	010	3
	Z838L	FG	806 314 140 526	014	3

¹ 314=FG

	Fig.	Shank ¹	Ref.-No.	Size	Pieces/Kit
	HM489FX	HP	500 104 187 140	023	1
	HM78MF	HP	500 104 257 140	023	1
	S861	HP	807 104 245 524	016	1
	S862	HP	807 104 284 524	031	1
	253G	HP	030 104 045 005	250	1
	253M	HP	030 104 045 003	250	1
	9769F	HP	803 104 000 503	170	1
	9769M	HP	803 104 000 523	170	1
	Z652R*	HP	655 104 199 526	035	1
	9770G*	HP	803 104 303 533	260	1
	105*	HP	100 104 543 005	190	1
	9771G*	HP	803 104 000 534	260	1
	9771M*	HP	803 104 000 524	260	1

¹ 104=HP * for Post-Sintered Zirconia

2663 Twist Polishing Kit

A45417



Prijs/Prix: 141,82

15% korting

Réduction de 15%

Promo

119,50



The twist Polishing Kit has been especially developed for simple high-gloss polishing of all composite restorations. The flexible polishing discs make it possible to adapt to any surface structure and also render flawless results in areas that are difficult to reach, such as occlusal surfaces. Due to designs that are gentle on materials, the original surface structure of the restoration is maintained. In addition, the grades of diamond grit separated into two parts provide for short processing times and extremely high levels of durability.

Le kit Twist Polishing Kit a été spécifiquement développé pour le brillantage facile de toutes les restaurations en composites. Les lamelles de polissage flexibles permettent une adaptation à chaque structure de surface et génèrent, même dans les zones difficiles d'accès comme, par exemple, la face occlusale, des résultats impeccables. Grâce à la conception qui ménage le matériau, la structure de surface d'origine de la restauration est conservée. L'échelonnement en deux parties du grain de diamant assure par ailleurs des temps de traitement courts et des durées de vie extrêmement longues.

Diamond polishing system:

Especially for simple polishing of all composite restorations, also in regions difficult to access.

- * Flexible polishing lamellae
- * Specifically for occlusal surfaces
- * Material-saving
- * Short processing times
- * Extremely high service life



	Fig.	Shank ¹	Ref.-No.	Size	Pieces/Kit
	9769M	RA	803 204 000 523	100	2
	9769M	RA	803 204 000 523	140	2
	9769F	RA	803 204 000 503	100	2
	9769F	RA	803 204 000 503	140	2

¹ 204=RA

2571 Twist Finishing Kit

A45926

Prijs/Prix: 200,64

25% korting

Réduction de 25%

Promo

149,50



twist finishers

The Meisinger twist Finishers ensure a perfect working result and an extremely smooth surface on composites and other filling materials. Thanks to the unique cutting geometry, the instruments run extremely quietly and cut much finer than standard carbide finishers. The instruments are marked with colour rings for clear differentiation. The Twist Finishing Kit combines all available instruments in one assortment, with the lasered labels of the instruments on the Bur Block a sorting of the twist Finisher is easily possible.

Les fraises de finition Twist de MEISINGER assurent un résultat parfait du travail et une surface extrêmement lisse sur composites et autres matériaux d'obturation. Grâce à leur géométrie de tranchant unique en son genre, les instruments fonctionnent d'une façon extrêmement silencieuse et coupent d'une façon nettement plus fine que les fraises de finition au carbure standard. Pour qu'ils puissent être clairement distingués, les instruments sont identifiés par des bagues de couleur. Le kit Twist Finishing Kit réunit tous les instruments disponibles en un assortiment, et les désignations des instruments marquées au laser sur le porte-fraises permettent un tri sans problème des fraises de finition Twist.

	Fig.	Shank ¹	Ref.-No.	Size	Pieces/Kit
	HM D0132	FG	500 314 699 072	008	1
	HM D132F	FG	500 314 699 042	008	1
	HM D132U	FG	500 314 699 032	008	1
	HM D0133	FG	500 314 159 072	010	1
	HM D133F	FG	500 314 159 042	010	1
	HM D133U	FG	500 314 159 032	010	1
	HM D0134	FG	500 314 164 072	014	1
	HM D134F	FG	500 314 164 042	014	1
	HM D134U	FG	500 314 164 032	014	1
	HM D0135	FG	500 314 166 072	014	1
	HM D135F	FG	500 314 166 042	014	1
	HM D135U	FG	500 314 166 032	014	1
	HM D0379	FG	500 314 277 972	023	1
	HM D379F	FG	500 314 277 942	023	1
	HM D379U	FG	500 314 277 932	023	1

¹ 314=FG

2664 Composite Finishing Kit

A33586

Prijs/Prix: 168,36

20% korting

Réduction de 20%

Promo

134,50



These instruments will enable the achievement of the highest surface quality when finishing and polishing composite filling. In addition to the lingual processing of anterior teeth, the occlusal processing of molars and the processing of interproximal surfaces, the possibility of the selective processing of gaps in posterior teeth is also created. The various universally used polishers are an outstanding addition to this set. They also allow the perfect polishing of fissures and the finishing of the labial surfaces of anterior teeth.

Ces instruments permettent d'obtenir de très grandes qualités de surface lors de la finition et du polissage d'obturations en composite. Outre le traitement lingual de dents antérieures, le traitement occlusal de molaires et le traitement de faces interproximales, il est également possible de traiter de façon ciblée les espaces interdentaires de dents latérales. Les différents polissoirs utilisables universellement complètent remarquablement ce kit. Ils permettent par ailleurs de réaliser un polissage parfait de fissures, de même que la finition de faces labiales sur dents antérieures.

2662 Intra Oral Porcelain Adjustment Kit

A29208

Prijs/Prix: 123,22

15% korting

Réduction de 15%

Promo

104,50



This set offers a wide selection of special instruments for intraoral processing, finishing and polishing of ceramic restorations. The 820F diamond grinder allows the safe and fast removal of excess material in the interdental region. The 890F fine-grained diamond was designed to improve the anatomy and interspaces in the molar region. Figure 833F offers the opportunity to efficiently finish both anterior teeth (palatal / lingual) and occlusal surfaces as well as molars. The set includes diamond ceramic polishers in two shapes and three different grain types for perfect polishing of the restorations.

Ce kit offre une large sélection d'instruments spéciaux pour le traitement, la finition et le polissage intrabuccaux de restaurations en céramique. L'abrasif diamanté 820 F permet de retirer avec fiabilité et rapidement l'excès de matériau dans la région interdentaire. Pour améliorer l'anatomie et les espaces interdentaires dans la région des molaires, le diamant à grain fin 890F a été créé. La figure 833F permet une finition efficace aussi bien des dents antérieures (palatinales / linguales) que des faces occlusales, mais également des molaires. Pour un polissage parfait des restaurations, des polissoirs diamant-céramique sont présents dans le kit sous deux formes et dans trois types de grains différents.

	Fig.	Shank ¹	Ref.-No.	Size	Pieces/Kit
	830F	FG	806 314 257 514	023	1
	833F	FG	806 314 277 514	023	1
	HM 246U	FG	500 314 296 031	009	1
	HM 247U	FG	500 314 195 031	009	1
	HM 274U	FG	500 314 274 032	016	1
	9712M	RA	803 204 243 523	040	1
	9714M	RA	803 204 030 523	060	1
	9718M	RA	803 204 303 523	100	1
	9712F	RA	803 204 243 513	040	1
	9714F	RA	803 204 030 513	060	1
	9718F	RA	803 204 303 513	100	1

¹ 314=FG, 204=RA

	Fig.	Shank ¹	Ref.-No.	Size	Pieces/Kit
	820F	FG	806 314 465 514	016	1
	833F	FG	806 314 277 514	023	1
	890F	FG	806 314 160 514	010	1
	9743G	RA	803 204 243 533	040	1
	9744G	RA	803 204 030 533	060	1
	9743M	RA	803 204 243 524	040	1
	9744M	RA	803 204 030 524	060	1
	9743F	RA	803 204 243 503	040	1
	9744F	RA	803 204 030 503	060	1

¹ 204=RA, 314=FG

2582 Temporary Solution Kit

A45928 developed with ZTM Rainer Michel

Prijs/Prix: 106,42

20% korting

Réduction de 20%

Promo

84,50



The temporary solution Kit is used for the simple processing and creation of provisionals in the dental practice.

Le kit Temporary Solution Kit sert à traiter et à créer facilement des provisoires au cabinet dentaire.

2638 Acrylic Adjustment Kit

A36416

Prijs/Prix: 123,22

15% korting

Réduction de 15%





Promo

104,50











The Acrylic Adjustment Kit correction set offers a comprehensive instrument kit for the quick and easy implementation of various corrections to synthetic materials in the practice. The innovative gear geometry of the hard metal burs included in the range of products thus already ensures the achievement of unusually smooth surfaces with the use of these instruments. The various synthetic material polishers are the result of years of development and are characterized by exceptionally high performance and durability.

Le kit Acrylic Adjustment Kit offre des instruments complets pour réaliser facilement et rapidement les corrections les plus variées sur le synthétique, au cabinet dentaire. L'innovante géométrie de denture des fraises carbure de tungstène contenues dans l'assortiment assure à cet égard, dès l'utilisation de ces instruments, l'obtention de surfaces lisses auxquelles on n'était pas habitué dans le passé. Les différents polissoirs pour synthétiques sont le résultat de longues années de travaux de développement et ils sont caractérisés par des performances et une durabilité exceptionnelles.

	Fig.	Shank ¹	Ref.-No.	Size	Pieces/Kit
	HM 79GX	HP	500 104 194 190	040	1
	HM 488FX	HP	500 104 184 140	016	1
	402	HP	030 104 543 514	220	1
	110	HP	100 104 543 000	190	1
	150	HP	080 104 045 000	220	1

¹ 104=HP

	Fig.	Shank ¹	Ref.-No.	Size	Pieces/Kit
	HM 79FX	HP	500 104 194 140	040	1
	HM 251FX	HP	500 104 274 140	060	1
	9572V	HP	658 104 201 536	150	1
	9573V	HP	658 104 273 536	100	1
	9572P	HP	658 104 201 534	150	1
	9573P	HP	658 104 273 534	100	1
	9572H	HP	658 104 201 524	150	1
	9573H	HP	658 104 273 524	100	1

¹ 104=HP

ENDO2 Endo Access Bur Kit

A45931

Prijs/Prix: 163,28

17% korting

Réduction de 17%

Promo

134,50



Improve your endodontic access by improving visibility with Meisinger's Endo Access Bur Kit. This kit is a complete set of Meisinger Endo Access Burs designed for safe access into the root canal. Unlike traditional burs that obstruct your vision into the working area, these burs have long, thin necks allowing for an excellent, unobstructed view. These unique burs allow the practitioner to safely and easily remove dentinal triangles and flare the canal orifice for optimal straight line access into the root canal. Due to their very stable construction, the Endo Access Burs have optimal low-vibration concentricity and are designed to create less heat and debris than traditional ultrasonic tips. The color bands on the shank allow for quick identification and selection of the instruments.

Optimisez le processus de traitement endodontique coronaire, avec le kit Endo Access Bur Kit de MEISINGER. Ce kit regroupe toutes les fraises Endo Access Burs de Meisinger permettant d'accéder en toute sécurité au canal radiculaire. À l'encontre les forets standard, qui restreignent la vision de la zone de travail, les fraises Endo Access Burs permettent une vision illimitée, grâce à leur collet long et mince. Ces forets, uniques en leur genre, permettent à l'utilisateur d'ouvrir le canal et d'élargir l'ouverture, facilement et avec fiabilité, pour un accès idéal et rectiligne au canal radiculaire.

2575 Periimplantitis Kit

A45927

Prijs/Prix: 137,96

13% korting

Réduction de 13%

Promo

119,50



The Periimplantitis Kit contains eight perfectly matched tungsten carbide finishing burs in egg and flame shapes for the ideal peri-implantitis treatment. Both shapes come in two sizes and each in standard and ultra-fine toothings. The shapes, sizes and toothings of the working parts are perfectly suited for the intraoral treatment of titanium and for different shapes of implant neck and shoulder. All finishers have an extra-long FG shank (total length 32 mm) which allows particularly the treatment of difficult-to-access deep areas. For the peri-implantitis treatment, the finishers are used clockwise and are guided around the exposed implant counterclockwise so the implant surface is smoothed.

Le kit Péri-implantite contient huit fraises de finition au carbure parfaitement adaptées entre elles, sous une forme ovoïde et une forme de flamme, pour le traitement optimal de la péri-implantite. Les deux formes sont présentes en deux tailles et chacune dans une denture standard et une denture ultra fine. Les formes, tailles et dentures des parties travaillantes conviennent de façon optimale pour le traitement intrabuccal du titane, et pour différentes formes de pourtour et d'épaulement d'implant. Toutes les fraises de finition contenues dans le kit possèdent une tige FG extra longue (longueur totale 32 mm) permettant d'atteindre des zones profondes et particulièrement difficiles à atteindre.

	Fig.	Shank ¹	Ref.-No.	Size	Pieces/Kit
	HM191A	RA L	500 205 004 006	005	1
	HM191A	RA L	500 205 004 006	006	1
	HM191A	RA L	500 205 004 006	008	1
	HM191A	RA L	500 205 004 006	010	1
	HM191A	RA L	500 205 004 006	012	1
	HM191A	RA L	500 205 004 006	014	1
	HM191A	RA L	500 205 004 006	018	1
	HM191A	RA XL	500 206 004 006	005	1
	HM191A	RA XL	500 206 004 006	006	1
	HM191A	RA XL	500 206 004 006	008	1
	HM191A	RA XL	500 206 004 006	010	1
	HM191A	RA XL	500 206 004 006	012	1
	HM191A	RA XL	500 206 004 006	014	1

¹ 205=RA L, 206=RA XL

	Fig.	Shank ¹	Ref.-No.	Size	Pieces/Kit
	HM379	FGXXL	500 317 277 072	014	1
	HM379	FGXXL	500 317 277 072	023	1
	HM48L	FGXXL	500 317 249 072	014	1
	HM48L	FGXXL	500 317 249 072	023	1
	HM379U	FGXXL	500 317 277 032	014	1
	HM379U	FGXXL	500 317 277 032	023	1
	HM48LU	FGXXL	500 317 249 032	014	1
	HM48LU	FGXXL	500 317 249 032	023	1

¹ 317=FGXXL

BC04 Black Cobra Complete Crown Removal Kit

A45418

Prijs/Prix: 109,58

22% korting

Réduction de 22%

Promo

84,50



The BC04 Black Cobra Complete Crown removal Kit is the only kit you will need for the removal of any dental restoration. Included in the kit are six Black Cobra diamonds for efficiently removing the hardest of crown materials such as Zirconia, as well as four special carbides for cutting through metal substructures or PFM crowns.

Le kit BC04 Black Cobra Complete Crown Removal Kit est un kit unique dont vous avez besoin pour retirer toute restauration dentaire. Ce kit contient six diamants Black Cobra à hautes performances, qui sont capables de détacher même le matériau de couronnes le plus dur. Les quatre instruments au carbure contenus dans le kit conviennent de façon optimale pour détacher les chapes métalliques ou les couronnes céramo-métalliques.

	Fig.	Shank ¹	Ref.-No.	Size	Pieces/Kit
	HMG34RS	FG	500 314 138 008	012	1
	HM21RX	FG	500 314 139 019	012	1
	HM31A	FG	500 314 139 008	012	1
	HM31C	FG	500 314 134 015	012	1
	B850	FG	809 314 198 544	016	1
	B850	FG	809 314 198 544	018	1
	B850	FG	809 314 198 544	021	1
	B850	FG	809 314 198 544	025	1
	B852	FG	809 314 199 544	016	1
	B852	FG	809 314 199 544	018	1

¹ 314=FG

JK05 Acryl / Resin Universal Kit

A45929

developed with Dr. James Klim, DDS

Prijs/Prix: 116,96

15% korting

Réduction de 15%

Promo

99,00



The Acryl/ Resin Universal Kit developed by Dr. James Klim, DDS, is especially suitable for the treatment and polishing of denture plastics, splints and aligners. With the included tungsten carbide instruments, it is easy to work out rails and dentures. The fiber fleece brushes provide a high-quality finish without overheating the material and damaging the surface. For a mark less surface, is the polisher 9573H included in the kit. All instruments are suitable for extraoral use and can be conveniently stored in the bur block.

Le kit Acryl/ Resin Universal Kit, développé avec le Dr. James Klim, DDS, convient spécifiquement pour le traitement et le polissage de synthétiques de prothèses, rails et gouttières. Les fraises au carbure contenues dans le kit permettent de traiter sans problème les rails et les prothèses. Les brosses en non tissé en fibres permettent d'obtenir un lustre de tout premier ordre, sans surchauffer le matériau ni endommager la surface. Le polissoir 9573H, pour une finition de surface impeccable, est contenu dans le kit. Tous les instruments conviennent pour être utilisés en extrabuccal et ils peuvent être rangés de façon pratique dans le porte-forets de grande qualité.

	Fig.	Shank ¹	Ref.-No.	Size	Pieces/Kit
	HM251FF	HP	500 104 274 181	060	1
	HM79FF	HP	500 104 194 181	040	1
	HM515	HP	500 104 467 211	023	1
	9573H	HP	658 104 273 524	100	1
	253	HP	030 104 045 000	250	1
	253M	HP	030 104 045 003	250	1
	253G	HP	030 104 045 005	250	1

¹ 104=HP

STERILIZABLE BUR BLOCKS, ALUMINIUM |

These products are manufactured from colored anodized aluminum. When using chemical cleaning solutions, a slight discoloring may occur. Therefore, when using cleaning solution (recommended pH-value 5.5-8.5), it is advisable not to use those which have high contents of alkaline or acid.

The following sterilization method can be used without hesitation: Sterilizing with humid heat in the autoclave (e.g. at 134 °C / 273 °F). Please follow the operating instructions of the appliance according to the manufacturer and observe the recommendations regarding the duration of sterilization.

These Bur Blocks are only suitable for instruments with the specified shanks. Instruments with shorter shanks are not adequately secured and may fall out.

The following application tips apply for aluminum products:

- Observe the regulations precisely of the disinfectant manufacturer: some are not suitable for aluminum!

BUR CLEANING BRUSHES



A41409
Borencleaningsborstel messing
Brossette fraises laiton

Prijs/Prix : 2,00



A41410
Borencleaningsborstel nylon
Brossette fraises nylon

Prijs/Prix : 2,00

EXPLANATION OF DIMENSIONS |



BUR BLOCKS, STERILIZABLE, ORANGE |

OR100GEL A45460



ca. B 41 x H 33 x T 25 mm Prijs/Prix: 31,62

For 5 RA instruments (205) and 10 FG instruments (316, 317)

25% korting Réduction de 25%

Promo
23,40

OR102GEL A45461



ca. B 54 x H 30 x T 25 mm Prijs/Prix: 30,32

For 7 RA instruments (204, 205) and 14 FG instruments (314, 315, 316)

24% korting Réduction de 24%

Promo
22,90

OR202GEL A45462



ca. B 41 x H 33 x T 25 mm Prijs/Prix: 31,62

For 15 RA instruments (205)

25% korting Réduction de 25%

Promo
23,40

For all |



* Observe suitability of the material for means used (pH value, suitability for Al)

OR300GEL A45463



ca. B 41 x H 30 x T 25 mm Prijs/Prix: 25,64

For 15 FG instruments (314, 315, 316)

26% korting

Réduction de 26%

Promo

18,90

OR302GEL A45464



ca. B 54 x H 30 x T 25 mm Prijs/Prix: 30,32

For 21 FG instruments (314, 315, 316)

24% korting

Réduction de 24%

Promo

22,90

OR603GEL A45465



ca. B 73 x H 30 x T 25 mm Prijs/Prix: 31,62

For 6 RA instruments (204, 205) and 12 FG instruments (314, 315, 316)

25% korting

Réduction de 25%

Promo

23,40

OR606GEL A45472



ca. B 73 x H 30 x T 25 mm Prijs/Prix: 31,62

For 30 FG instruments (314, 315, 316)

25% korting

Réduction de 25%

Promo

23,40

OR638GEL A45466

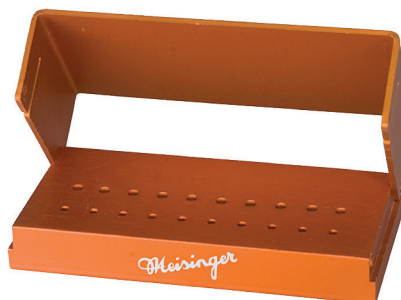

ca. B 85 x H 29 x T 39 mm Prijs/Prix: 38,38

For 10 RA instruments (204, 205) and 10 FG instruments (314, 315, 316)

22% korting

Réduction de 22%

Promo

29,90

OR700GEL A45467



ca. B 50 x H 69 x T 40 mm Prijs/Prix: 26,54

For 15 Handpiece instruments (104, 105)

28% korting

Réduction de 28%

Promo

18,90

OR702GEL A45468



ca. B 100 x H 69 x T 40 mm Prijs/Prix: 38,38

For 23 Handpiece instruments (104, 105)

22% korting

Réduction de 22%

Promo

29,90

For all |



* Observe suitability of the material for means used (ph value, suitability for AI)

BUR BLOCKS, STERILIZABLE, BLUE |

BL300GEL A45441



ca. B 41 x H 30 x T 25 mm Prijs/Prix: 25,64

For 15 FG instruments (314, 315, 316)

26% korting Réduction de 26%

Promo
18,90

BL700GEL A45442



ca. B 50 x H 69 x T 40 mm Prijs/Prix: 25,54

For 15 Handpiece instruments (104, 105)

28% korting Réduction de 28%

Promo
18,90

BL702GEL A45443



ca. B 100 x H 69 x T 40 mm Prijs/Prix: 38,38

For 23 Handpiece instruments (104, 105)

22% korting Réduction de 22%

Promo
29,90

BUR BLOCKS, STERILIZABLE, GREEN |

GR102GEL A45469



ca. B 54 x H 30 x T 25 mm Prijs/Prix: 30,32

For 7 RA (204, 205) instruments and 14 FG instruments (314, 315, 316)

24% korting Réduction de 24%

Promo
22,90

GR202GEL A45458



ca. B 41 x H 33 x T 25 mm Prijs/Prix: 31,62

For 15 RA instruments (205)

25% korting Réduction de 25%

Promo
23,40

GR300GEL A45459



ca. B 41 x H 30 x T 25 mm Prijs/Prix: 26,54

For 15 FG instruments (314, 315, 316)

26% korting Réduction de 26%

Promo
18,90

GR606GEL A34742



ca. B 73 x H 30 x T 25 mm Prijs/Prix: 31,62

For 30 FG instruments (314, 315, 316)

25% korting Réduction de 25%

Promo
23,40

For all |



* Observe suitability of the material for means used (ph value, suitability for AI)

STAINLESS STEEL BUR BLOCKS, NON- CORROSIVE, STERILIZABLE |

BS441 A45453



ca. B 60 x H 40 x T 45 mm

Prijs/Prix: 27,98

For 8 RA instruments or 8 FG instruments

23% korting Réduction de **23%**

Promo
21,40

BS541 A45456



ca. B 120 x H 40 x T 45 mm

Prijs/Prix: 31,88

For 18 RA instruments or 18 FG instruments

25% korting Réduction de **25%**

Promo
23,90

BS440 A45452



ca. B 60 x H 40 x T 45 mm

Prijs/Prix: 27,98

For 12 RA instruments or 12 FG instruments

23% korting Réduction de **23%**

Promo
21,40

BS540 A45455



ca. B 120 x H 40 x T 45 mm

Prijs/Prix: 31,88

For 24 RA instruments or 24 FG instruments

25% korting Réduction de **25%**

Promo
23,90

BS470 A45454



ca. B 60 x H 65 x T 45 mm

Prijs/Prix: 27,98

For 12 Handpiece instruments (103 & 104)

23% korting Réduction de **23%**

Promo
21,40

BS570 A45457



ca. B 120 x H 65 x T 45 mm

Prijs/Prix: 31,88

For 24 Handpiece instruments (103 & 104)

25% korting Réduction de **25%**

Promo
23,90

BS151*
A45446



ca. B 162 x H 51 x T 85 mm

Prijs/Prix: 80,80

For 40 RA instruments or 40 FG instruments

13% korting Réduction de **13%**

Promo
69,50

BS141*
A45445



ca. B 125 x H 40 x T 90 mm

Prijs/Prix: 53,86

For 20 RA instruments or 20 FG instruments

25% korting Réduction de **25%**

Promo
39,90

BS171*
A45448



ca. B 125 x H 70 x T 90 mm

Prijs/Prix: 53,86

For 20 Handpiece instruments

25% korting Réduction de **25%**

Promo
39,90



* The base must be removed prior to cleaning. |

BUR BLOCKS, NON STERILIZABLE, PLEXIGLASS |

2807 A33555

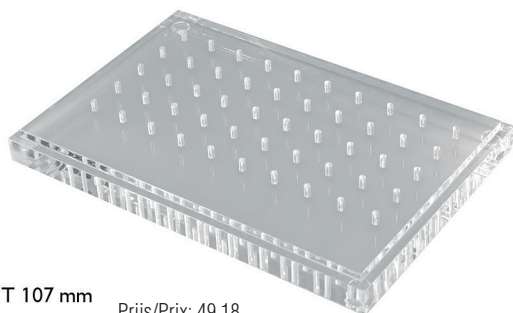

ca. B 163 x H 20 x T 107 mm Prijs/Prix: 49,18

Base – For 50 Handpiece or 50 RA instruments

24% korting Réduction de 24%

Promo
36,90

D2807 A31162

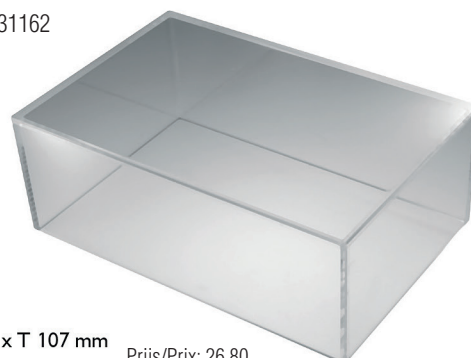

ca. B 163 x H 62 x T 107 mm Prijs/Prix: 26,80

Cover HP

29% korting Réduction de 29%

Promo
18,90

2808 A28806

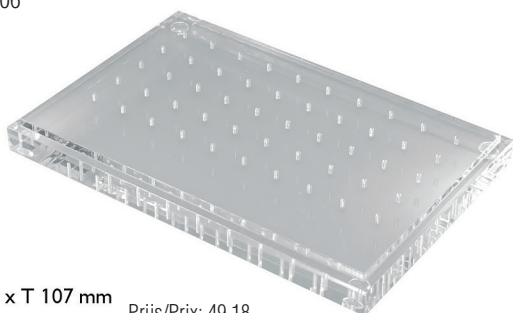

ca. B 163 x H 20 x T 107 mm Prijs/Prix: 49,18

Base – For 50 FG instruments

24% korting Réduction de 24%

Promo
36,90

D2808 A30233

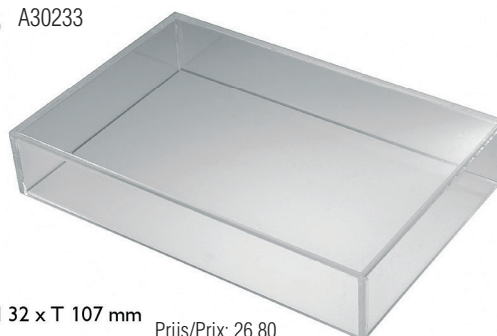

ca. B 163 x H 32 x T 107 mm Prijs/Prix: 26,80

Cover FG

29% korting Réduction de 29%

Promo
18,90

2813 A37349

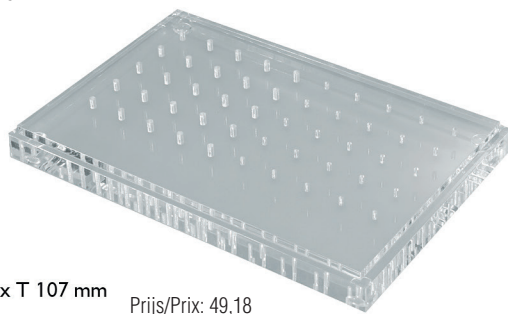

ca. B 163 x H 20 x T 107 mm Prijs/Prix: 49,18

Base – For 25 Handpiece or 25 RA instruments and 25 FG instruments

24% korting Réduction de 24%

Promo
36,90

D2813 A33554

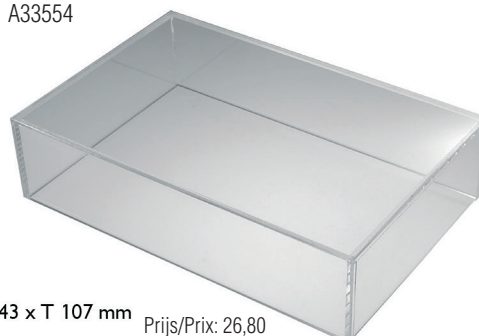

ca. B 163 x H 43 x T 107 mm Prijs/Prix: 26,80

Cover RA

29% korting Réduction de 29%

Promo
18,90Het volledige Meisinger-gamma : www.denta.beLa gamme complète Meisinger : www.denta.be

Prijzen zijn in euro exclusief btw en per stuk of verkoopseenheid. Druk- en zetfouten voorbehouden.
Foto's zijn niet bindend. Bij bestellingen boven de 150 euro exclusief btw worden geen administratie - en verzendkosten aangerekend.
Promoties geldig van **01/09/2021** tot **31/12/2021** en zolang de voorraad strekt. Acties niet cumuleerbaar met andere promoties.

Les prix sont en euro hors TVA et par pièce ou par unité de vente. Sous réserve de fautes de frappe ou de composition.
Les photos sont sans engagement. Aucun frais d'administration ou de transport ne sera compté pour les commandes au dessus de 150 euros hors TVA. Les promotions sont valables du **01/09/2021** au **31/12/2021**.
Offres valables jusqu'à épuisement du stock et non cumulables avec d'autres actions.

Denta nv, Heiveldekens 2, 2550 Kontich, www.denta.be
Comptoir Dentaire de Bruxelles, EEBIC building, Allée de la Recherche 12 bte 30.28, 1070 Anderlecht, www.comptoir-dentaire.be