



DENTA Chirurgie

15 SEPTEMBRE - 31 DECEMBRE 2021 www.denta.be



NOUVEAU **BRAVO G4**
SCICAN/COLTENE



Surgical Trolley



OSSTELL BEACON
W&H



ULTRADENT
DENTAL UNITS. MADE IN GERMANY.



U 6000 S. Le premium standard

Cet unit premium est impressionnant, pas seulement par son design complètement blanc, mais aussi par son système révolutionnaire Multimedia vision U.

La combinaison élégante de technologie et de facilité d' utilisation aident à atteindre de nouveaux objectifs. Pour l'assistante dentaire il y a un écran full-touch. Adoptez ce modèle top d'Ultradent dans votre cabinet. Votre équipe et vos patients seront ravis. Rendez-vous à cette perfection !



ULTRADENT PREMIUM CLASS U 6000 S

se compose de: unité dentaire ULTRADENT U6000S, groupe hydrique, adaptateur de fauteuil, pièces de raccordement, fauteuil patient ULTRADENT UD2021

33.950,00

ELEMENT DENTISTE

seringue standard 3F
tuyau turbine avec lumière
moteur induction K2
pédale F10

995,00
1.798,00
2.990,00
1.095,00

GROUPE HYDRIQUE

kit d'aspiration pour moteur d'aspiration humide type VS(A)300

953,00

ELEMENT ASSISTENT

élément assistante Kompakt Premium
aspiration sélective (8412) et rinçage des tuyaux d'aspiration (8413)

2.267,00

LAMPE SCIALITIQUE

Solaris 2 LED
colonne pour scialitique

3.985,00
724,00

TOTAL

€ 48 757,00

***A partir de € 478,79 par mois en 120 mensualités**

Prix exceptionnel pour le modèle d'exposition : 0497 44 56 22 ou lisc@denta.be

OPTIONS

ELEMENT DENTISTE

seringue 6F

tuyau turbine avec lumière Advanced Air, accouplement et turbine Hybrid inclusive

moteur induction KL7S (300 - 40 000 t/min.) (1è) - stérilisable

fonction endo

**moteur chirurgical (300 - 40.000 t/min.), W&H IMPLANTMED avec contre-angle (20:1).
Moteur & tuyau autoclavable. Seulement avec pédale F10**

pompe d'irrigation pour l'eau-stéri, sans réservoir

détartreur Satelec Newtron SLIM LED

pédale F9 (sans fil)

ELEMENT ASSISTENT

double bras articulé pour satellite

lampe à polymeriser ScanWave

PIECE DE RACCORDEMENT

système conforme au principe de déconnection DVGW (NEN-EN1717)

avec système de désinfection des tuyaux d'instruments

FAUTEUIL PATIENT

recouvrement vinyle 'Soft'

cousin Memory type 'FLEX' magnétique

OPTION VISION-U

Système multimédia interactive avec écran tactile 21,5 pouces avec Smart-Touch-Gesture

Moniteur Full HD, satisfait aux exigences pour le diagnostic d'image aux rayons x

Moniteur en verre, spécial anti réflexe utilisable avec des gants

Caméra digital intra-orale avec autofocus, lecteur code-barres et code QR

- résolution live view 824 x 514 pixels à 20 images (images par seconde)

- photo résolution: 1276 x 796 pixels

Plate-forme de maintenance et entretien intégré

OPTIONS POUR MOTEUR D'ASPIRATION SEC

Au lieu du kit d'aspiration VS Dürr

séparateur eau/air Dürr CS1, vanne sélective, unité de rinçage et le kit mise à l'air

séparateur eau/air/amalgame Dürr CAS1, vanne sélective, unité de rinçage et le kit mise à l'air

CONTRE-ANGLES ET PIECES A MAIN

à discuter

TURBINE

à discuter

Piezotome CUBE

A41280

Livré avec une pédale multifonctions, une pièce à main Piezotome CUBE LED, un support de pièce à main, un kit Essential (6 inserts), une clé dynamométrique, une potence, 2 lignes d'irrigation autoclavables, 5 clips et 15 perforateurs.

Prix: 6696,50



PRIX PROMO
4990,00

A34089 INTRALIFT 2 SET

Inserts TKW1, TKW2, TKW3, TKW4, TKW5, un support métallique autoclavable et une clé universelle autoclavable.

Prix: 1201,30



PROMO
949,00

Implant Center 2

A34090 Livré avec un moteur LED, un cordon moteur LED, une pédale progressive, 2 potences, 2 supports pièce à main, 2 lignes d'irrigation autoclavables et 30 perforateurs.

Prix: 12795,00



PRIX PROMO
8590,00

A40703 ESSENTIAL PACK

Livré avec une boîte de stérilisation, une pièce à main Piezotome LED et son cordon, un kit Essential (6 tips: BS1S, BS4, SL1, SL2, SL3 et LC2) et une clé dynamométrique Easytorque.

Prix: 2593,10



PROMO
1899,00

iChiropro set with Micro-Series CA 20:1 L

A37862

Console iChiropro
Contre-angle CA20:1L Micro-Series
Moteur MX-i Led
Tuyau MX-i Led
Pédale
Support pour pièce à main
10 Lignes d'irrigation
2 Films de protection
1 Set de maintenance
(1 x Spraynet, 1 x Lubrifluid en 1 x Aquacare)

Prix: 6090,00

iPad non inclus



PROMO
4499,00

Chiropro Plus with Micro-Series CA 20:1 L

A44256

Console Chiropro plus
Contre-angle CA20:1L Micro-Series
Moteur MX-i Led plus
Tuyau MX-i Led plus
Pédale
Support pour pièce à main
5 Lignes d'irrigation
2 Films de protection
1 Set de maintenance
(1 x Spraynet, 1 x Lubrifluid en 1 x Aquacare)

Prix: 4650,49



PROMO
3499,00

Implantmed Plus SI-1023 avec lumière LED*

A40613
 Pour implantologie et chirurgie maxillo-faciale.
 Sécurisé, simple, flexible.
 Fonction coupe-fil
 Contrôle automatique de couple
 Module ISQ de W&H Osstell
 Interface intuitive
 Nouveau design de pompe
 Pour l'assistante dentaire
 Contrôle sans fil du pied - Déplacez-vous librement !
 Mise à jour continue - Aujourd'hui comme demain
 Equilibre parfait - Turbines chirurgicales droites
 et contre-angles avec Mini LED+

PROMO
3589,00

Package Deal
 A40613 **Implantmed Plus SI-1023** avec lumière LED*
 + A40683 **WS-75 L**
PROMO 3590,00



Package Deal

W&H Surgical Trolley

- + Implantmed Plus SI-1023 with light
- + Piezomed SA-320
- + Wireless foot control
- + One surgical instrument, choose between WS-75 L and S-11 L
- + Surgical trolley
- > One for all
- Control the functions of the Implantmed and Piezomed with only one foot control.
- > Absolute freedom of movement
- > Flexible and ergonomic working in the operating room

Prix: 11 551,00

Package Deal
PRIX PROMO 8800,00



*Demandez le nouveau
 Implantmed
 + Piezomed Plus Module Set*



Piezomed SA-320

Complet avec unité de contrôle (100-130V / 220-240V), pédale SN-1, **nouveau pièce à main** avec câble de 1,8 m ou 3,5 m, clips; set d'irrigation, câble d'alimentation, support moteur, changeur d'instrument, cassette de stérilisation

+ instrument set 'bone' : B1, B2R, B2L, B3, B4, B5



Nouveau pièce à main

- ergonomie accrue
- meilleure hygiène



Prix: 6913,00

PROMO A40239
 avec câble 1,8 m
5399,00

Prix: 7021,00

PROMO A40329
 avec câble 3,5 m
5499,00





Gamme chirurgie

MASTERSurg LUX sans fil

Le moteur de chirurgie KaVo MASTERSurg LUX sans fil vous permet d'effectuer des interventions à un niveau inégalé. Notre philosophie est de vous permettre de réaliser des performances exceptionnelles au quotidien, grâce à des fonctionnalités pratiques qui feront toute la différence.

A44278



Réf. 1.009.1200

Prix
4847,00

EXPERTSurg LUX

Le moteur de chirurgie qui offre une précision et une puissance accrues, pour une sécurité et une fiabilité encore meilleures. Travaillez en toute sécurité et avec une grande précision grâce à l'un des micromoteurs les plus légers et les plus petits disposant de la fonction unique de calibrage automatique. Faites confiance aux niveaux de puissance élevés offerts par le couple de 80 Ncm de l'instrument, et gagnez du temps grâce à la programmation intuitive de vos étapes de travail et paramètres.

A44279



Réf. 1.008.3500

Prix
3645,00

Demandez une offre sur mesure !



Première mondiale: SURGmatic™ S201 L Pro et SURGmatic™ S201 XL Pro



Grâce au système de serrage amélioré des modèles S201 L Pro et XL Pro, KaVo offre une réelle avancée en terme d'utilisation.

En effet, le système hexagonal au niveau de la tête permet une distribution du couple sur une surface plus large lors du processus de vissage de l'implant.



Réf. 1.013.7540
~~1537€~~
A44277

Promo
999,00

SURGmatic S201 L Pro (avec Tête)



Réf. 1.013.7541
~~1537€~~
A44276

Promo
999,00

SURGmatic S201 XL Pro (avec Tête)

Pièce à main de chirurgie INTRA



Réf. 1.009.1010
~~1332€~~
A39771

Promo
945,00

Pièce à main INTRA Chirurgie S11L (avec lumière)



Réf. 0.524.5600
~~1190€~~
A32435

Promo
849,00

Pièce à main INTRA Chirurgie 3610N1



Réf. 0.524.5610
~~1190€~~
A30680

Promo
849,00

Pièce à main INTRA Chirurgie 3610N2



Réf. 0.524.5620
~~1190€~~
A36365

Promo
849,00

Pièce à main INTRA Chirurgie 3610N3

PROMO PACK

- A44278 1 Moteur MASTERSurg LUX sans fil
- A44276 + 1 SURGmatic S201 XL Pro (avec Tête)
- A45075 + 1 Kit de tuyaux stériles (10pcs)

Promo
4849,00

Réduction de
25%

PROMO PACK

- A44279 1 Moteur EXPERTSurg LUX
- A44276 + 1 SURGmatic S201 XL Pro (avec Tête)
- A45075 + 1 Kit de tuyaux stériles (10pcs)

Promo
3647,00

Réduction de
30%

PG 8581 avec EcoDry & PG 8591 avec DryPlus

PG 8581 Laveur-désinfecteur avec racc. à l'eau chaude, doseur de produits liquides & fonction EcoDry.
Perf./charge p. ex. 22 instr. rotatifs ou 22 systèmes d'aspiration
Utilisation des ressources - Pompe à chaleur à vitesse variable
Sécurité - Contrôle bras de lavage et pression de rinçage
Support de séchage confortable - EcoDry.
Sécurité - Connexion possible à la traçabilité du processus

PG 8591 Laveur-désinfecteur avec racc. eau dém. et chaude, doseur prod. liquides & séch. air chaud DryPlus.
Perf./charge p. ex. 22 instr. rotatifs ou 22 systèmes d'aspiration
Utilisation des ressources - Pompe à chaleur à vitesse variable
Sécurité - Contrôle bras de lavage et pression de rinçage
Séchage à l'air chaud efficace - DryPlus
Sécurité - Connexion possible à la traçabilité du processus

Dimensions
H 835 mm - L 600 mm - P 600 mm



Prix choc :
GSM: **0497 44 56 22**
E-mail: **lisc@denta.be**

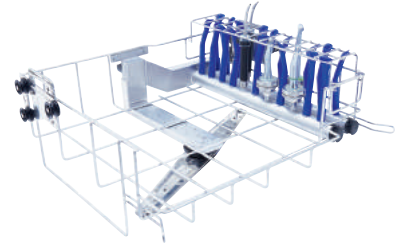

PWD8531 Laveur-désinfecteur de table avec adoucisseur intégré, séchage à air chaud **DryPlus** et 2 pompes doseuses.

A43201
Perf./charge p. ex. 6 instr. transfert et 6 systèmes d'aspiration
Efficacité accrue dans les petits cabinets - modèle compact
Dispositif de séchage efficace - DryPlus
Dosage aisé des produits liquides - 2 pompes doseuses intégrées
Commande simple - écran LCD avec pavé tactile sans touches

Prix choc :
GSM: **0497 44 56 22**
E-mail: **lisc@denta.be**

Dimensions H : 555 mm - L : 645 mm - P : 575 mm

Poids net en kg : 55 kg



ProCare Dent 30 C

A37755 **produit de neutralisation 5 l**



Prix
49,95

ProCare Dent 10 MA

A37754 **produit de nettoyage 5 l**



Prix
45,50

ProCare Universal 61

A37512 **sel de régénération 6 kg**



Prix
28,00

ProCare Dent 40

A37756 **produit de rinçage 1 l**



Prix
13,90

Hydrim C61 G4

A37793

- Thermodésinfecteur compact
- Dimensions : 598 x 520 x 526 mm (L x H x P) , Poids : 40 kg
- Désinfecte jusque 120 instruments en 35 minutes*
- Connexion USB et réseau
- Moins de risque de blessures qu'au lavage manuel

SciCan

* les temps de cycles dépendent de la température de l'eau et de la pression

Prix: 6482,65

Livré et placé !

PROMO
5490,00



StatMatic Smart

Livré sans adaptateurs !

SciCan

Prix: 3047,05

PROMO A40283
2 moteurs
2890,00

Prix: 3220,88

PROMO A40284
3 moteurs
2990,00



Autoclave LARA

Dimensions : 465 x 452 x 646 mm

Livré et placé !

Prix: 6110,00

PROMO A42622
17 litres
4999,00

Prix: 6656,00

PROMO A42686
22 litres
5299,00



Unit de nettoyage ASSISTINA TWIN

A41206 Unit de nettoyage des canaux de spray et de lubrification des pièces mobiles des instruments de transmission dentaires, des turbines, des moteurs à air et des détartreurs à air comprimé.

Cycle: 10 secondes.



Prix: 2512,00

PROMO
1785,00

Hydrim M2 G4 220 v

A32761 Dimensions : 830 x 600 x 600 mm (H x L x P)

SciCan

Prix: 8169,78

Livré et placé !

PROMO
6990,00



A37326
XL Cassette Rack, Full Size
480 x 355 x 158 mm
Prix : 162,58



A32976
Basket/Hinged Lid, 1/4 size
156 x 216 x 54 mm
Prix : 137,02



A32281
Complément à mailles pour des fraises
Prix : 83,00

Autoclave LISA

Cycle; **0,5 kg dans 12 minutes**

Les nouveaux stérilisateur Lisa sont conçus pour les exigences les plus élevées : simplicité d'utilisation incroyable grâce à la technologie EliSense, avec indicateurs LED pour un flux optimal. Traçabilité incroyable grâce à EliTrace, pour suivre l'intégralité du processus de stérilisation, y compris quel instrument a été stérilisé avec quel cycle. Puissance incroyable avec la technologie brevetée Eco Dry +.



A42621
LISA 17 litres
Prix: 7626,00,00

PROMO
5750,00



A42687
LISA 22 litres
Prix: 8180,00

PROMO
5990,00



Livré et placé



Thermodésinfecteur TEON

- Capacité élevée de la cuve
- Écran facile d'utilisation
- Performance de nettoyage élevée
- Programmes spéciaux préservant le matériel
- Large choix d'accessoires
- Nettoyage des instruments à corps creux
- Traçabilité et connectivité grâce à la connexion Ethernet
- Fiabilité grâce aux éléments de chauffe situés en dehors du compartiment de lavage et au design lisse de la cuve



A42961 **TEON**
Prix: 6240,00

PROMO
5290,00



A42962 **TEON+**
Séchage à l'air actif
Prix: 9570,00

PROMO
8990,00



Livré et placé

A46310 **17 litres** Prix: 4980,00

Promo

4750,00A46311 **22 litres** Prix: 5580,00

Promo

5350,00A46312 **28 litres** Prix: 6280,00

Promo

5990,00

SciCan BRAVO G4™

Autoclave à chambre

Livré
et
placé



La stérilisation, une méthode plus intelligente

Le SciCan BRAVO G4, un stérilisateur de type B, intègre à la fois un vide de pré-stérilisation pour améliorer la pénétration de la vapeur et un vide de post-stérilisation pour améliorer le séchage. L'option d'unités de 17 l, 22 l ou 28 l, le séchage à porte fermée assisté par le vide et les temps de rotation efficaces garantissent que les cliniciens disposent toujours d'un grand nombre d'instruments prêts à l'emploi.



Fonctionnalités intelligentes et efficaces

Les autoclaves à chambre BRAVO G4 offrent des temps de cycle efficaces, en stérilisant et en séchant les instruments en 33 minutes seulement.

La fonction de démarrage différé permet à l'utilisateur de programmer des cycles pour qu'ils commencent à un moment ultérieur. Il s'agit d'une fonction efficace lorsque l'on programme des cycles de test devant commencer avant le début de la journée.



Design flexible

Disponible en trois tailles de chambre : 17 l, 22 l ou 28 l, offrant une capacité suffisante pour répondre aux besoins des cabinets de toute taille.

L'empreinte BRAVO G4 lui permet de s'intégrer dans n'importe quelle configuration de centre de stérilisation. Les dimensions polyvalentes de la chambre permettent le retraitement de 5 (pour 17L et 22L) ou 6 (pour 28L) plateaux, ou 3 (pour 17L et 22L) ou 4 (pour 28L) cassettes.



Technologie G4 – Connectivité et enregistrement des données

Permet une validation de la charge, connecte et envoie les données de cycle, ainsi que les informations de maintenance, à vos appareils intelligents ou à votre ordinateur, les rendant ainsi facilement accessibles. Un port USB est également disponible pour l'enregistrement des données du cycle.



Conforme à la norme EN 13060

Offre des résultats de stérilisation reproductibles pouvant être validés.

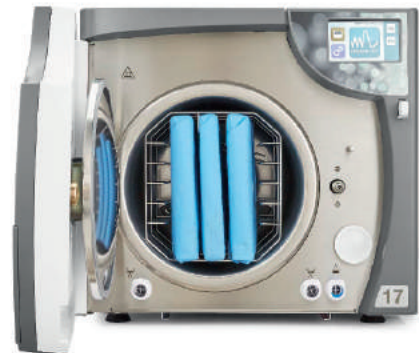

Douceur

Le BRAVO G4 utilise de l'eau déminéralisée/distillée propre à chaque cycle et possède un capteur interne de conductivité de l'eau qui surveille en permanence la qualité de l'eau et avertit en cas de dépassement des limites.



Diverses options de remplissage

Le BRAVO G4 offre de nombreuses options de remplissage et de vidange, notamment le remplissage manuel par le haut et par l'avant, et le remplissage et la vidange automatiques par les orifices situés à l'arrière. L'équipement accessoire pour l'eau permet des options pour n'importe quelle configuration de centre de stérilisation.

CS 8200 3D Des capacités étendues dans un design compact

Système 2D/3D polyvalent parfait pour intégrer plus de traitements à votre pratique
 Champ d'examen élargi, jusqu'à 12 cm x 10 cm, idéal pour les examens d'arcade complète
 Des images 2D/3D exceptionnelles grâce à nos technologies dernier cri
 Des images 3D haute résolution avec peu d'artefacts et de bruit
 Un logiciel 2D/3D de pointe facilitant l'analyse des images
 Des solutions intégrées qui optimisent le flux de travail et aident à fidéliser vos patients



Pour tous renseignements complémentaires, conditions et tarifs

Lionel Schijns
 GSM: 0497 44 56 22
 lisc@denta.be

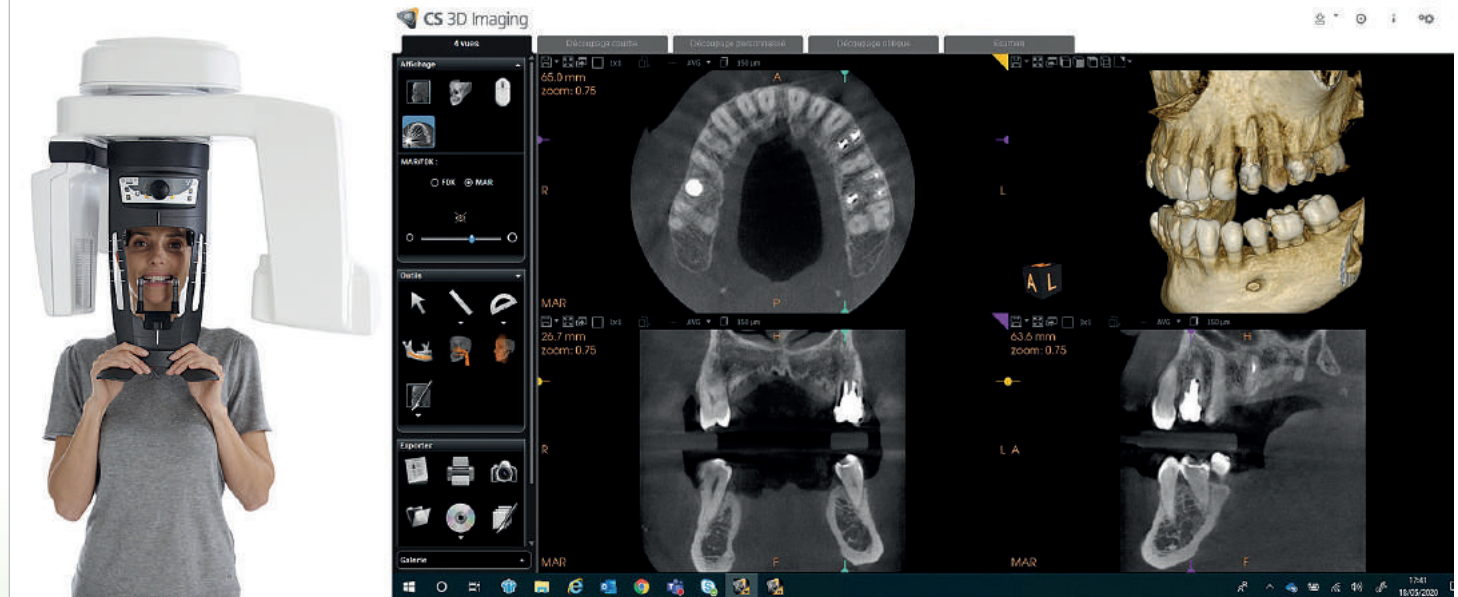

MICROSCOPES **LABOMED**

Demandez votre remise DENTA sur les appareils !

Prima Mj

Tête d'observation ergonomique inclinable entre 0 et 210°. Changeur de grossissement en 3-étapes. Large champ de vision -10 X Oculaires avec réglage dioptrique.

A PARTIR DE 6 690,00
 Livré et placé !



Prima

Système d'éclairage LED. Différentes possibilités de montage. Travailler d'une manière ergonomique. Rotoplate et Extender. Possibilité de documentation digitale. Objectif à focale variable NuVar.



A PARTIR DE 9 297,00
 Livré et placé !

Magna

- Zoom en continu
- Différentes possibilités de montage
- Système ABA (Automatic Balance Arm)
- Base et châssis solides

A PARTIR DE 23 567,00
 Livré et placé !



We help make
dental implant
treatments more predictable



A43917 OMNIA
Barrier sleeves Osstell Beacon
100 pièces

Prix
95,00

Contactez nous pour les spécifications exactes
et les possibilités :
tél. **03 450 93 20** ou via e-mail: **marketing@denta.be**

Let ISQ Guide You

L'Osstell IDx et l'Osstell Beacon vous aident à définir objectivement et de manière non invasive la stabilité de l'implant et à évaluer la progression de l'ostéo-intégration sans compromettre le processus de cicatrisation.



Manage patients with risk factors

Avoid unnecessarily long treatment times

Achieve more predictable outcomes



ECLAIRAGE

ALYA 2.0

- Power consumption max 26 VA
- Color Temperature 5.000 K
- Lux from 3.000 to 50.000 (at 700 mm distance)
- Light spot dimension 205 x 100 mm (at 700 mm distance)
- Cooling System static heat sink (no fan required)
- CRI : 97



A PARTIR DE
1790,00

DR. MACH

- Dr. Mach LED₂
- Dr. Mach LED₃
- Dr. Mach 130F et 130
- Dr. Mach Systèmes de video

A PARTIR DE
1490,00

Dr. Mach



Pour tous renseignements complémentaires, conditions et tarifs
Lionel Schijns - GSM: 0497 44 56 22 - lisc@denta.be

www.denta.be : **10% de réduction**

sur les **FILS DE SUTURE Perma Sharp !**



NEEDLE	NON-ABSORBABLE				ABSORBABLE			
	SUTURE SIZE	SILK, BLACK BRAIDED	POLYESTER, GREEN BRAIDED	POLYPROPYLENE	BLACK MONOFILAMENT NYLON	PGA VIOLET-DYED BRAIDED*	PGA-UNDYED BRAIDED*	PGA FA UNDYED BRAIDED* (FAST ABSORPTION)
PREMIUM CUT								
C-1 10.7 mm 3/8 Circle Premium Reverse Cut	3-0							
	4-0							
	5-0						PSN490V	
	6-0			PSN8697P			PSN489V	
	7-0			PSN8696P				
C-3 13 mm 3/8 Circle Premium Reverse Cut	3-0							
	4-0	PSN641S					PSN494V	PSN510FA
	5-0	PSN640S	PSNR698L	PSN8698P	PSN698N		PSN493V	PSN515FA
	6-0			PSN8695P			PSN492V	
	7-0							
C-6 18.7 mm 3/8 Circle Premium Reverse Cut	3-0							
	4-0							PSN525FA
	5-0							PSN530FA†
	6-0							
	7-0							
REGULAR CUT								
C-6 18.7 mm 3/8 Circle Reverse Cut	3-0	PSN772S	PSNR772L			PSN393V		PSN540FA
	4-0	PSN683S	PSNR683L	PSN8683P	PSN662N	PSN392V†	PSN422V†	PSN535FA
	5-0	PSN682S		PSN8661P	PSN661N		PSN421V†	
	6-0							
	7-0							
C-4 12.7 mm 1/2 Circle Reverse Cut	3-0							
	4-0							
	5-0			PSN8245P				
	6-0							
	7-0							
C-7 24.3 mm 3/8 Circle Reverse Cut	3-0	PSN684S						
	4-0							
	5-0							
	6-0							
	7-0							
C-9 23 mm 1/2 Circle Reverse Cut	2-0	PSN737S						
	3-0	PSN632S				PSN460V†		PSN585FA
	4-0	PSN631S						
	5-0							
	6-0							
C-17 12 mm 3/8 Circle Reverse Cut	3-0							
	4-0	PSN736S					PSN386V	
	5-0	PSN719S		PSN8385P			PSN385V	
	6-0			PSN8384P				
	7-0							
C-19 18.3 mm 1/2 Circle Reverse Cut	3-0	PSN733S						
	4-0	PSN734S					PSN724V	
	5-0						PSN723V	
	6-0							
	7-0							
C-22 16.2 mm 3/8 Circle Reverse Cut	3-0					PSN389V		
	4-0							
	5-0	PSN1628S		PSN8614P		PSN388V		
	6-0	PSN681S		PSN8660P		PSN387V		
	7-0							
C-43 16.2 mm 1/2 Circle Reverse Cut	3-0	PSN7762S						
	4-0	PSN7763S						
	5-0	PSN7764S						
	6-0							
	7-0							
D-14 17.5 mm 1/2 Circle Cutting End Taper	3-0	PSN953S†	PSN6953L†					
	4-0	PSN952S†				PSN271V†		
	5-0			PSN7773L	PSN7773P			
	6-0							
	7-0							
T-28 17.5 mm 1/2 Circle Taper Point	3-0	PSN872S†						
	4-0	PSN871S				PSN304V		
	5-0	PSN870S		PSN8756P		PSN303V†		
	6-0					PSN302V†		
	7-0							
T-4 22.2 mm 1/2 Circle Taper Point	2-0							
	3-0	PSN7343S†						
	4-0	PSN7342S†						
	5-0							
	6-0							

Sutures are 18" in length unless otherwise noted.

† 27" in length.

* PGA loses strength in 14-17 days and is absorbed in 90-120 days.

■ PGA FA loses strength in 14-17 days and is absorbed in 49-63 days.

1 Also available in 27" length (PSN397V).

2 Also available in 27" length (PSNH821A).

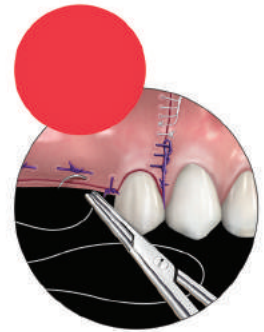

A13497
NHCW
PORTE-AIGUILLE
CRILE-WOOD
15 cm
Prix: 44,10

Promo
34,50



A14045
NH5038
PORTE-AIGUILLE
CRILE-WOOD
PermaSharp
15 cm
Prix: 147,00

Promo
119,00



Promo
349,00



A43248
**NH4024
CORT**
NEEDLE HOLDER
(CORTELLINI)
MICRO CASTROVIEJO
STRAIGHT 15 cm
Prix: 426,85

TUNGSTEN CARBIDE SURGICAL CUTTERS

SURGERY 

HM 151 V32369



Fig.	Schaft / Shank	Ref.-Nr. / Ref.-No.		2
			L mm	10,8
HM 151	FG XL	500 316 199 295		016
HM 151	FG XXL	500 317 199 295		016



HM 161 V06085



Fig.	Schaft / Shank	Ref.-Nr. / Ref.-No.		2
			L mm	11,0
HM 161	HP	500 104 408 295		018
	RA L	500 205 408 295		018
	FG XL	500 316 408 295		018



HM 162 V06235



Fig.	Schaft / Shank	Ref.-Nr. / Ref.-No.		2
			L mm	11,0
HM 162	HP	500 104 408 297		016
	RA L	500 205 408 297		016
	RA XL	500 206 408 297		016
	FG XL	500 316 408 297		016



TUNGSTEN CARBIDE SURGICAL ROUND DRILLS

5% de réduction

HM 166 V06088



Fig.	Schaft / Shank	Ref.-Nr. / Ref.-No.		2
			L mm	11,0
HM 166	HP	500 104 409 297		021
	RA L	500 205 409 297		021



HM 141 V06313

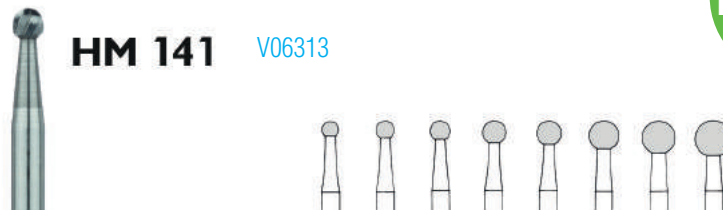



Fig.	Schaft / Shank	Ref.-Nr. / Ref.-No.		2	2	2	2	2	2	2	2
HM 141	HP	500 104 001 291		023	025	027	031	035	040	045	050
	RA L	500 205 001 291		023							



Hartmetall, 6 Schneiden | Tungsten carbide, 6 blades | Carbuco, 6 laminas

STEEL SURGICAL CUTTERS

161 Stahl / steel A05220





Fig.	Schaft / Shank	Ref.-Nr. / Ref.-No.		2
			L mm	9,0
161	FG XL	310 316 408 295		016



162 Stahl / steel V05222
162RF Edelstahl / stainless steel





Fig.	Schaft / Shank	Ref.-Nr. / Ref.-No.		2
			L mm	9,0
162	RA L	310 205 408 297		016
	FG XL	310 316 408 297		016
162RF	HP	330 104 408 297		016
	RA L	330 205 408 297		016
	FG XL	330 316 408 297		016



163RF Edelstahl / stainless steel A05759





Fig.	Schaft / Shank	Ref.-Nr. / Ref.-No.		2
			L mm	5,0
163RF	HP	330 104 406 297		014



164RF Edelstahl / stainless steel A05357



Fig.	Schaft / Shank	Ref.-Nr. / Ref.-No.		2
			L mm	6,0
164RF	HP	330 104 407 297		018



165RF Edelstahl / stainless steel V05225



Fig.	Schaft / Shank	Ref.-Nr. / Ref.-No.		2
			L mm	7,0
165RF	HP	330 104 408 297		023
	RA L	330 205 408 297		023



166 Stahl / steel V05226
166RF Edelstahl / stainless steel





Fig.	Schaft / Shank	Ref.-Nr. / Ref.-No.		2
			L mm	10,0
166	RA L	310 205 409 297		021
166RF	HP	330 104 409 297		021



STEEL SURGICAL CUTTERS

SURGERY 

5% de réduction



167RF Edelstahl / stainless steel A05363

Fig.	Schaft / Shank	Ref.-Nr. / Ref.-No.		2
			L mm	10,0
167RF	HP	330 104 410 297		023



168 Stahl / steel
168RF Edelstahl / stainless steel

Fig.	Schaft / Shank	Ref.-Nr. / Ref.-No.		1
			L mm	22,0
168	HP L	310 105 411 297		023
168RF	HP L	330 105 411 297		023

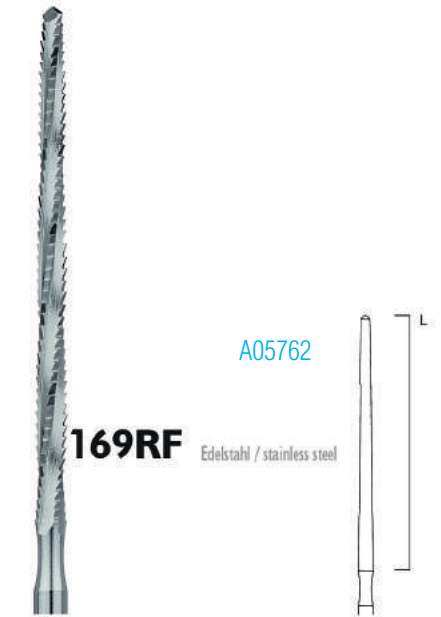

169RF Edelstahl / stainless steel A05762

Fig.	Schaft / Shank	Ref.-Nr. / Ref.-No.		1
			L mm	35,0
169RF	HP XL	330 106 412 297		023



DIAMOND COATED SURGICAL INSTRUMENTS



801 mittel / medium
801H super grob / super coarse
801G grob / coarse
801C extra fein / extra fine

Fig.	Schaft / Shank	Ref.-Nr. / Ref.-No.		5	5	5	2
801	HP	806 104 001 524		023	027	033	050
801H	HP	806 104 001 544					050
801G	HP	806 104 001 534		023		033	050
801C	HP	806 104 001 504		023			



Sinus Präparation | Sinus preparation | Preparación del seno

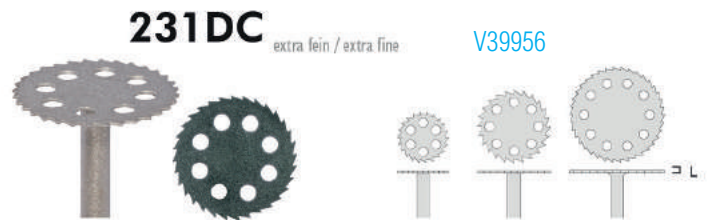

231DC extra fein / extra fine V39956

Fig.	Schaft / Shank	Ref.-Nr. / Ref.-No.		1	1	1
			L mm	0,3	0,3	0,3
231DC	HP	806 104 064 504		070	100	
	RA	806 204 064 504		070*	100*	130*



Osteotomie-Säge für Chirurgie | Osteotomy saw for surgery | Sierra de osteotomía para cirugía
* im Saw Basic Kit 7150 enthalten * contained in the Saw Basic Kit 7150 * figuran en el Saw Basic Kit 7150

Stainless Steel Twist Drills



203RF Edelstahl / stainless steel V30151

Fig.	Schaft / Shank	Ref.-Nr. / Ref.-No.		2	2
			L mm	7,0	7,0
203RF	RA L	330 205 417 364		006	008



! According to Dr. Istvan Urban

203S Edelstahl / stainless steel A40778

Fig.	Schaft / Shank	Ref.-Nr. / Ref.-No.		2
			L mm	3,0
203S	RA	330 204 449 336		012



Spiralbohrer mit Stop zur Dekortikalisierung | Twist Drill with Stop for decorticating | Taladros espirales con tope para corticotomía





Master-Pin-Control

34x Pins

Système de pins pour fixation de membrane, développé avec le Dr Istvan Urban

Le Master-Pin-Control a été créé spécialement pour la fixation des membranes résorbable, non-résorbable et renforcées en titane. En raison du fait que nos pins possèdent un légerfiletage, ils sont en quelque sorte des hybrides entre une vis et un clou. Le filetage augmente la surface du pin et permet donc une plus grande stabilité. De plus, en raison de ce filetage et de la tête du pin au design unique, ceux-ci peuvent être enlevés de façon simple et sûr, ce qui est évidemment particulièrement important après la période de cicatrisation. Avec leur tige pointu et très stable, ils peuvent être insérés facilement et précisément dans de l'os cortical dense. Ils ne plient pas et ne se cassent pas.



A43341
Art.-No. BMP00
Prix : 1188,60

Découvrez la brochure
"Bone Management" !

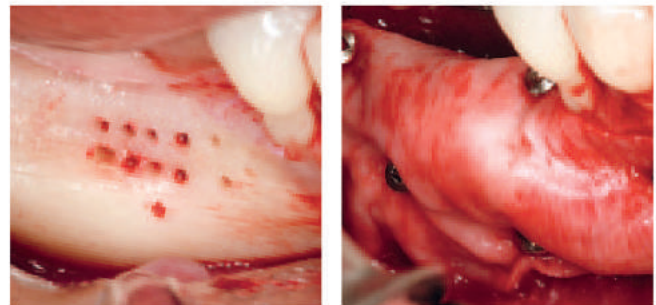

© Dr. Istvan Urban

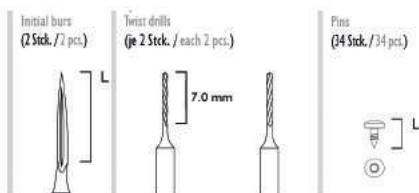

Fig.	186RF	203RF	203RF	MP10*
Shank ¹	204	205	205	-
Size ²	018	006	008	-
Length mm	12.0	7.0	7.0	3.65
	-	-	-	0.87
	1.8	0.6	0.8	0.95

¹ 204=RA, 205=RA L ² Largest working part diameter in 1/10 mm

Minimaldurchmesser Minimal diameter Außendurchmesser External diameter

* Bei Wiederverwendung von Einmalprodukten kann ein Infektionsrisiko nicht ausgeschlossen werden und eine risikofreie Funktionssicherheit nicht gewährleistet werden. With the reuse of disposable products, the risk of infection cannot be excluded and a risk-free functional safety cannot be guaranteed.

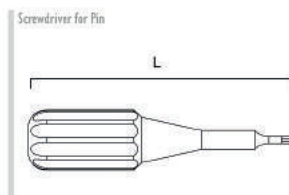

Fig. MP11
illustrated 1:1 (Length mm: 35.0)

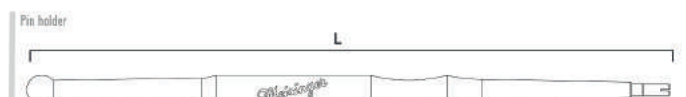

Fig. MP12
illustrated 1:2 (Length mm: 170.0)

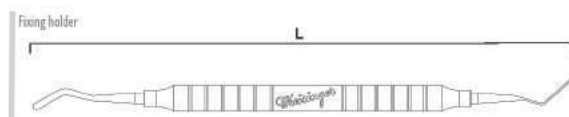

Fig. MP14
illustrated 1:2 (Length mm: 165.0)



Master-Pin-Control Basic

Also available with 10 pins.

10x Pins

A42114
Art.-No. BMPBA
Prix : 838,60

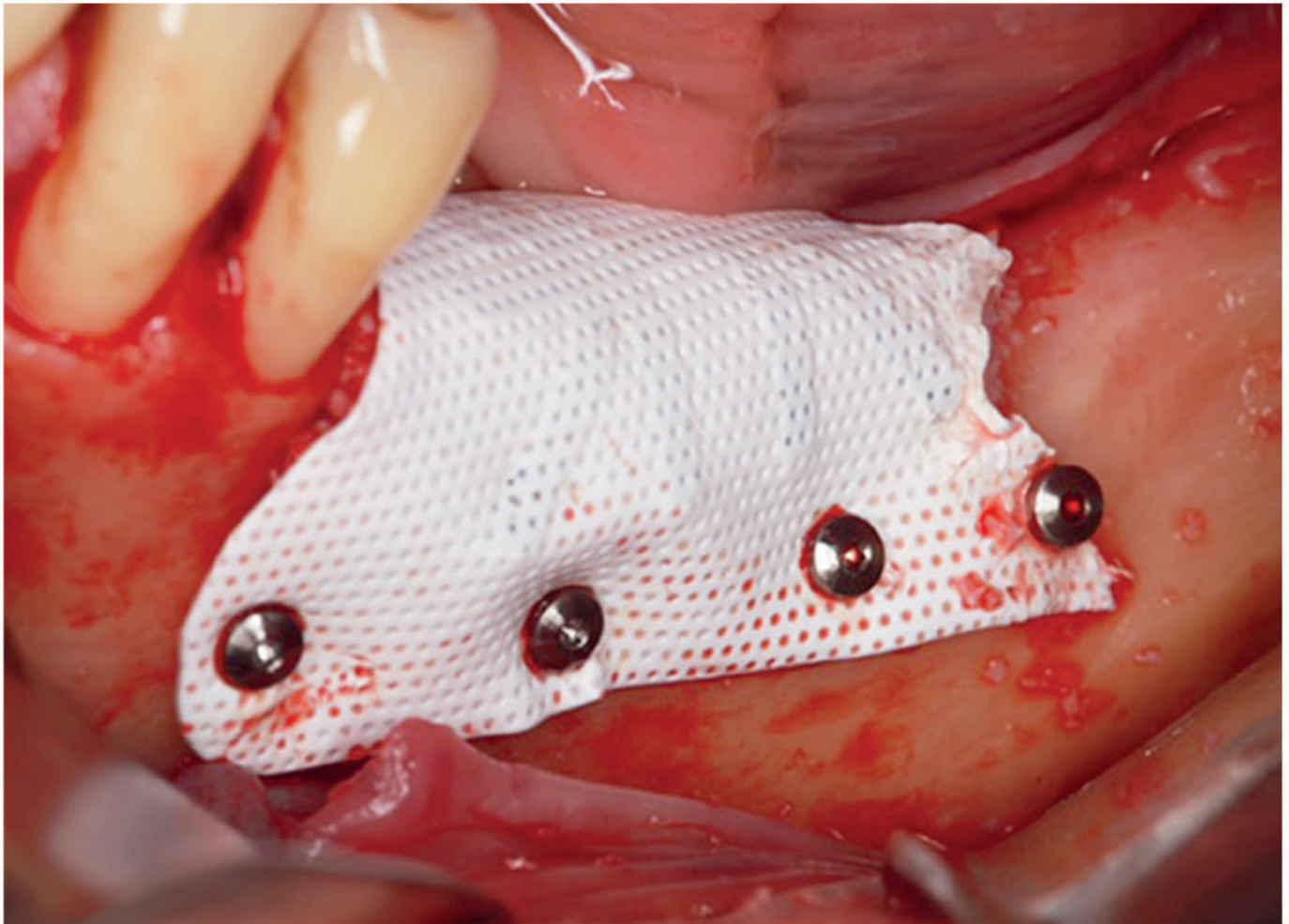

Optionally available:

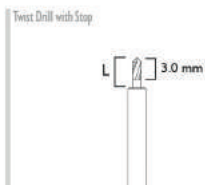

Fig.	203S
Shank ¹	204
Size ²	012
Length mm	4.0
Δ	-
□	1.2

¹ 204=RA ² Largest working part diameter in 1/10 mm

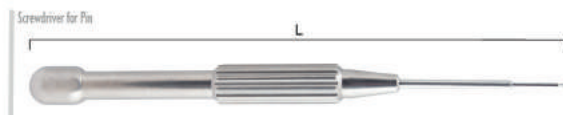
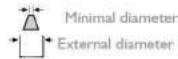

Fig.	MP 15
illustrated 1:2 (Length mm: 148.0)	

* Bei Wiederverwendung von Einmalprodukten kann ein Infektionsrisiko nicht ausgeschlossen werden und eine risikofreie Funktionssicherheit nicht gewährleistet werden. With the reuse of disposable products, the risk of infection cannot be excluded and a risk-free functional safety cannot be guaranteed.



Urban Regeneration Institute
www.implant.hu

Developed with
Dr. Istvan Urban
Budapest, Hungary



BONE MANAGEMENT®

CATALOGUE

AUGMENTATION et precision

.....grâce aux systèmes Bone Management® de MEISINGER.

La coopération étroite avec des scientifiques et des praticiens de premier plan nous a permis de développer la gamme MEISINGER Bone Management®, offrant des solutions particulièrement adaptées pour l'optimisation de site implantaire, et ce, indépendamment du système d'implant utilisé. Au-delà des aspects prothétiques, le caractère très peu invasif d'une intervention chirurgicale, sur des cas compliqués, est un des avantages majeurs de cette ligne de produits. Des procédures clairement structurées et standardisées permettent à un grand nombre de praticiens de réaliser facilement leurs restaurations implantaires. Grâce à une préparation osseuse contrôlée et douce, nos systèmes Bone Management® sont des facteurs-clés de réussite sur le long terme en implantologie orale.

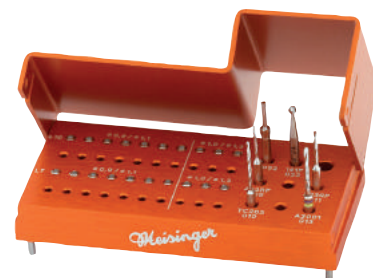

Découvrez la brochure
"Bone Management" !



www.meisinger.de

TUYAU D'IRRIGATION 1/2Y (10 pcs) Omnia

A41722 **Compatible avec:** Nouvag 3000/ Nouvag7000/ MD10, MD 11, MD20 without tap, MD30/ Straumann model Nouvag/ SM12 Sem2/ SU100/ CBM; Nouvag 8000 with tap, MD10S, MD20 with tap



Prix: 77,00

Par 10 /pièce : 59,50

TUYAU D'IRRIGATION 1/2Y (10 pcs) Omnia

A42457 **Compatible avec:** NSK Surgic XT, Surgic XT Plus, Osseocision, VarioSurg, SurgicPro, Kyocera Implantor Neo, Bonart Piezo surgical system, Dentium iCTmotor, NSK 3i Osseocision, Delfine Intra-Lock



Prix: 77,00

Par 10 /pièce : 59,50

TUYAU D'IRRIGATION 1/2Y (10 pcs) Omnia

A38940 **Compatible avec:** Nobel Biocare80/ W&H Implantmed/ Implant Med new design 2005/ Implantmed SI 923/ Astratech Implant SI 923/ Surgical Motor System/Ace/ Straumann/InnovaCorp. 3i/Centerpulse/Lifecore/ DU 900/ FRIOS UNIT S/ FRIOS UNIT S/I, Osseoset 100/Osseoset 200/Osseocare, Elcomed SA 310/SA2006, Piezomed



Prix: 77,00

Par 10 /pièce : 59,50

TUYAU D'IRRIGATION 1/2Y (10 pcs) Omnia

A41393 **Compatible avec:** W&H Elcomed 200/100, Astratech Elcomed 100

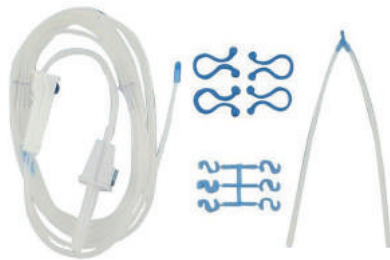

Prix: 77,00

Par 10 /pièce : 59,50

TUYAU D'IRRIGATION 1/2Y (10 pcs) Omnia

Compatible avec: Nobel Biocare80/ W&H Implantmed/ Implant Med new design 2005/ Implantmed SI 923/ Astratech Implant SI 923/ Surgical Motor System/Ace/ Straumann/ InnovaCorp. 3i/Centerpulse/Lifecore/ DU 900/ FRIOS UNIT S/ FRIOS UNIT S/I, Drilltech/Osseoset 100/ Osseoset 200/Osseocare



Prix: 110,00

Par 10 /pièce : 76,50

TUYAU D'IRRIGATION 1/2Y (10 pcs) Omnia

A46174 **Compatible avec:** Bien Air Chiropro 980/EMS PIEZONMASTER surgery/Esacrom Surgisonic I/UBS- Ultrasonic bone surgery/Surgybone - Acrobone - Easybone, Silfradent, BioSAFIn Easy Surgery, MyTUTOR, Heracle Sweden&Martina,Cefla dental Chair, Osseodoc BienAir, 1/2Y



Prix: 77,00

Par 10 /pièce : 59,50

TUYAU D'IRRIGATION 1/2Y (10 pcs) Omnia

A46173 **Compatible avec:** Acteon Implant centre, Piezotome; Dual 2000 De Godzen; Assitant Novaxa, Suni Satelec Expert, Acteon I-Surge, I-Surge Plus, Acteon Piezotome/Piezotome 2, Acteon Solo, Acteon Implant center/ Implant center2 Led, 1/2Y



Prix: 105,00

Par 10 /pièce : 74,80

TUYAU D'IRRIGATION STÉRILE UNIVERSEL (10 pcs) Acteon

A32384 **Compatible avec:** Acteon Piezotome CUBE, Implant Center 2, Piezotome, Piezotome 2, Piezotome Solo et Implant Center



Prix: 156,90

Par 10 /pièce: 102,00

TUYAU D'IRRIGATION JETABLE (10 pcs) W&H

A33044 **2,2 m avec 1,8 m câble**
Compatible avec: W&H Elcomed SA-200

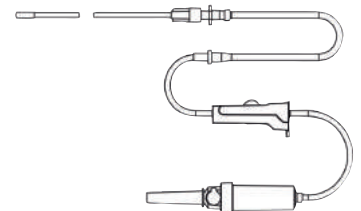

Prix: 55,70

Par 10 /pièce : 42,50

TUYAU D'IRRIGATION JETABLE (10 pcs) W&H

A33800 **2,2 m avec 1,8 m câble**
Compatible avec: W&H Implantmed SI-1023, Implantmed SI-1015 et Piezomed SA-320

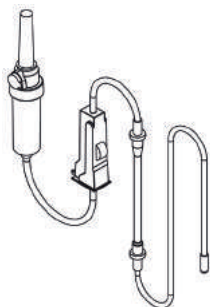

Prix: 55,70

Par 10 /pièce : 42,50

TUYAU D'IRRIGATION JETABLE (10 pcs) W&H

A35457 **3,8 m avec 3,5 m câble**
Compatible avec: W&H Implantmed SI-1023, Implantmed SI-1015 et Piezomed SA-320

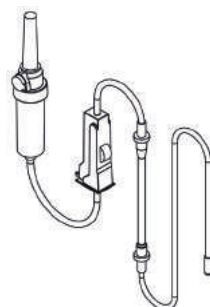

Prix: 65,80

Par 10 /pièce : 49,30

TUYAU D'IRRIGATION JETABLE (10 pcs) W&H

A31442 **3,8 m avec 3,5 m câble**
Compatible avec: W&H Elcomed SA-200

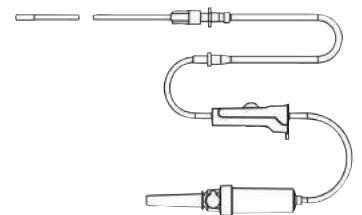

Prix: 65,80

Par 10 /pièce : 49,30

TUYAU D'IRRIGATION (10 pcs) Bien Air

A40214 **Compatible avec:** Bien Air Chiropro et iChiropro



Prix : 107,39

Par 10 /pièce : 73,95

TUYAU D'IRRIGATION S600 (10 pcs) KaVo

A45075 **Compatible avec:** Kavo MASTERSurg et EXPERTSurg



Prix : 99,00

Par 10 /pièce : 69,70

BROSSE CHIRURGICALE Omnia

A41949 Éponge-brosse à usage unique stérile pour les ongles et les mains, avec aiguille pour nettoyage du sillon sous-unguéal. **24 pièces**



Prix : 27,00

Par 4 /pièce : 22,50

TUYAU D'IRRIGATION JETABLE (10 pcs) W&H

A32027 **2,2 m avec 1,8 m câble**
Compatible avec: W&H Implantmed SI-1023, Implantmed SI-1015 et Piezomed SA-320



Prix : 37,10

Par 10 /pièce : 29,75

TUYAU D'IRRIGATION JETABLE (10 pcs) W&H

A27052 **3,8 m avec 3,5 m câble**
Compatible avec: W&H Implantmed SI-1023, Implantmed SI-1015 et Piezomed SA-320



Prix : 44,20

Par 10 /pièce : 35,70

UNISEX BREATHABLE CAP LIGHT BLUE Omnia

A45214

100 pièces



Prix : 69,00

Par 5 /pièce : 54,40

DENTSET Omnia

A46169 Set stérile contenant des champs pour le patient et des champs de table. Il inclut des gaines pour pièce à main et des films adhésifs pour manche et pavé numérique. Le set est conditionné dans un double emballage. L'étiquette détachable pratique facilite la traçabilité de l'intervention

Par emballage:

- 1 x Champs absorbants/imperméables 100 x 150 cm avec découpe en U de 6,5 x 30 cm - Non-tissé + PE - Bleu clair
- 1 x Champs absorbants/imperméables 75 x 90 cm - Non-tissé + PE - Bleu clair
- 2 x Champs absorbants/imperméables 50 x 75 cm - Non-tissé + PE - Bleu clair
- 2 x Gains Omnisleeve 120 x 7 cm - PE - Transparent
- 4 x 2Cross20 Films adhésifs 20 x 20 cm - LDPE - Bleu clair



Prix : 18,00

Par 10 /pièce : 14,45 Par 20 /pièce : 13,60 Par 100 /pièce : 12,75

SET POUR L'OPÉRATEUR Omnia

A46168 Ce set stérile a été conçu pour couvrir l'opérateur. Il est idéal pour l'implantologie dentaire, la parodontologie et la chirurgie maxillo-faciale. Le set est fourni dans un double emballage stérile, enveloppé dans du papier de qualité médicale. L'étiquette détachable pratique facilite la traçabilité de l'intervention.

Par emballage:

- 1 x Blouse modèle Expo (taille L) pliée chirurgicalement et
- 2 essuie-mains enveloppés dans du papier de qualité médicale - Softesse - Bleu clair
- 1 x Charlotte chirurgicale avec liens réglables - Non-tissé - Bleu clair
- 1 x Masque SPIRITUS PLUS® avec liens à nouer - Non-tissé - Bleu clair
- 2 x Couvrechaussures antidérapants - Non-tissé - Bleu clair



Prix : 13,00

Par 10 /pièce : 10,20 Par 20 /pièce : 9,35 Par 100 /pièce : 8,50

BASIC IMPLANT SET Omnia

A42458

- 1 x Surgically folded Special Plus model gown (size L) and 2 hand towels wrapped in medical paper - SMS Microfibre - Light blue
- 1 x Gown with cotton cuffs - NWF - Light blue
- 2 x Surgical caps with fixed laces - Absorbent NWF - Light blue
- 1 x Round surgical cap for the patient - Absorbent NWF - Light blue
- 1 x Absorbent/liquid proof drape 50 x 75 cm with self-adhesive* side - NWF + Polyethylene - Light blue
- 1 x Absorbent/liquid proof drape 75 x 90 cm with adhesive* U-shaped cut 11 x 9 cm - NWF + Polyethylene - Light blue
- 1 x Omnisleeve sheath 120 x 7 cm - PE - Transparent
- 1 x Waste bag for contaminated material - PVC - Red



Prix : 22,00 **Par 10 /pièce: 17,00 Par 20 /pièce: 16,16 Par 100 /pièce: 15,30**

IMPLANTOLOGY SET Omnia

A41869

- 2 x Surgically folded Special Plus model gowns (size L) and hand towel wrapped in medical paper - SMS Microfibre - Light blue
- 2 x Liquid proof/absorbent drapes with self-adhesive* side 75 x 90 cm - NWF + Polyethylene - Light blue
- 1 x Surgical aspirator with Yankauer tip - PVC - Transparent
- 1 x Liquid proof/absorbent drape 100 x 150 cm with adhesive* U-shaped cut 6,5 x 30 cm - NWF + Polyethylene - Light blue
- 1 x Omnisleeve sheath 120 x 7 cm - PE - Transparent
- 2 x 2Cross20 adhesive films 20 x 20 cm - LDPE - Light blue
- 1 x Waste bag for contaminated material - PVC - Red



Prix : 39,00 **Par 10 /pièce: 32,30 Par 20 /pièce: 29,75 Par 50 /pièce: 27,20**

ORAL SURGERY SET Omnia

A44314

- 2 x Surgical gowns Expo (size L) surgically folded and 2 hand towels wrapped in medical paper - Softesse - Light blue
- 1 x Breathable cap - NWF - Light blue
- 2 x Liquid proof/absorbent drapes 75 x 90 cm with self-adhesive* side - NWF + Polyethylene - Light blue
- 1 x Mayo table cover 80 x 120 cm - NWF + PVC - Light blue
- 1 x Cover in transparent PVC 40 x 50 cm with self-adhesive* side - PVC - Transparent
- 2 x Omnisleeve sheaths 240 x 7 cm - PE - Transparent
- 1 x ASP51/F surgical aspirator - PVC - Transparent
- 2 x 2Cross20 adhesive films 20 x 20 cm - LDPE - Light blue
- 1 x Sponge with grip for patient disinfection - PVC - Blue
- 1 x Bowl 250 ml - PVC - Blue
- 1 x Fluid-repellent drape 133 x 200 cm with adhesive* off-center hole 6 x 9 cm Softesse Light blue 5
- 1 x Round cotton balls Ø 3 cm - Cotton - White
- 1 x Waste bag for contaminated material - PVC - Red



Prix : 63,00 **Par 10 /pièce: 51,00 Par 20 /pièce: 49,30 Par 50 /pièce: 46,75**

GOWN WITH COTTON CUFFS NON-STERILE BLUE Omnia

A45440 **50 pièces**, 110 cm



Par 5 /pièce: 69,70 Prix : 105,00

SOLUTION D'IRRIGATION À BASE D'EAU DISTILLÉE STÉRILE Omnia

A46170 **10 x 1 litre**



Prix : 35,00 **Par 5 /pièce : 29,72**

A46171 **15 x 500 ml**



Prix : 38,00 **Par 5 /pièce : 31,50**

A46172 **20 x 250 ml**



Prix : 42,00 **Par 5 /pièce : 34,20**

PAS DE CRAINTE - ON NE SENT RIEN

Un anesthésique local sans injection pour détartrage et surfaçage radiculaire

Prix par
emballage :
118,89 euros



- Application sans aiguille
- 30 secondes de temps de latence
- Effet anesthésique pendant environ 20 minutes
- Flexibilité – traitement d'une dent, d'un quadrant ou de toute une bouche
- Indiqué pour les adultes devant recevoir une anesthésie pendant les procédures de détartrage et/ou de surfaçage radiculaire.

A32359 Oraqix cartridge 1,7 g, 20 pièces

A32360 Oraqix instrument de dosage nécessaire pour appliquer Oraqix.

DENTSPLY



Pour de plus amples
informations ou prix :

Denta SA

Heiveldekens 2

2550 Kontich

Tél. 03 450 93 20

vente@denta.be

www.denta.be

1. DENOMINATION DU MEDICAMENT Oraqix, gel periodontal

2. COMPOSITION QUALITATIVE ET QUANTITATIVE 1 g contient 25 mg de lidocaïne et 25 mg de prilocaïne. Pour une liste complète des excipients, cf. 6.1. du RCP.

3. FORME PHARMACEUTIQUE Gel periodontal. Gel clair et incolore.

4. DONNEES CLINIQUES

4.1 Indications thérapeutiques

Oraqix est indiqué chez l'adulte pour anesthésier localement les poches periodontales afin de réaliser des procédures de diagnostic et de traitement comme le sondage, détartrage et l'ou curetage de la surface des racines.

4.2 Posologie et mode d'administration

Chez l'adulte y compris les personnes de troisième âge. En général, une cartouche (soit 1,7 g) ou moins d'Oraqix est suffisante pour traiter un quadrant de mâchoire. La dose maximale d'Oraqix recommandée pour une séance de traitement est de cinq cartouches, soit 8,5 g de gel contenant 212,5 mg de base de lidocaïne et 212,5 mg de base de prilocaïne. Remplir les poches periodontales d'Oraqix à l'aide d'une seringue dentaire ou du distributeur Oraqix Dispenser et de l'applicateur à bout arrondi fourni dans l'emballage, jusqu'à ce que le gel atteigne le rebord gingival. Attendre 30 secondes avant de commencer le traitement (un délai plus long n'améliore pas l'anesthésie).

La durée de l'anesthésie, évaluée par sondage du fond des poches, est d'environ 20 minutes. Si l'anesthésie commence à s'estomper, appliquer une nouvelle dose d'Oraqix le cas échéant.

Si une anesthésie locale supplémentaire s'avère nécessaire en association avec Oraqix, se référer au Résumé spécifique des caractéristiques du produit de chaque anesthésique d'appoint. Les effets toxiques systémiques étant cumulatifs, il est déconseillé d'utiliser d'autres anesthésiques locaux au cours d'une même séance de traitement si la quantité d'Oraqix employée correspond à la dose maximale recommandée de cinq cartouches. Au moment de l'administration, Oraqix doit être liquide. S'il se présente sous forme de gel, il doit être placé au réfrigérateur jusqu'à ce qu'il redevienne fluide. La bulle d'air présente dans la cartouche doit être libre de se déplacer si l'on retourne la cartouche.

L'utilisation d'Oraqix chez les enfants et les adolescents n'a pas été évaluée donc son utilisation n'est pas recommandée chez les patients de moins de 18 ans. Méthode d'administration.

Usage periodontal. Oraqix ne doit pas être injecté.

4.3 Contre-indications

Oraqix est contre-indiqué chez les patients présentant une hypersensibilité à la lidocaïne, à la prilocaïne, aux anesthésiques locaux à liaison amide ou à l'un des excipients.

Oraqix est contre-indiqué chez les patients ayant une méthémoglobinémie idiopathique ou congénitale.

Oraqix est contre-indiqué chez les patients ayant une porphyrie récurrente.

4.4 Effets indésirables

La fréquence et le type de réactions étaient très similaires pour l'Oraqix et le placebo. Pour les patients exposés à l'Oraqix et au placebo, 15% des effets néfastes rapportés étaient d'intensité légère. Pour les deux groupes, 4% des effets néfastes rapportés étaient d'intensité modérée. Les réactions locales rapportées comme une douleur, une ulcération, une irritation et une rougeur représentent des tendances de symptômes normalement trouvés chez des personnes ayant eu un détartrage et un curetage de la surface des racines.

Des symptômes similaires peuvent être associés avec la maladie periodontale.

Tableau 1. Résumé des réactions néfastes

	Courantes (≥ 1/100 à < 1/10)	Peu courantes (≥ 1/1 000 à < 1/100)	Inconnu (ne peut être évalué à partir des données disponibles)
Troubles du système nerveux	Céphalées	Étourdissements	
Troubles gastro-intestinaux	Perversion du goût ²	Nausée	
Troubles généraux et au site d'administration	Douleur locale, sensibilité, perte de sensation, ulcère, irritation, rougeur ¹	Anesthésie locale, pulsation, vésicules, oedèmes, brûlures ³	Réactions allergiques ³

¹ c.-à-d. des symptômes dans la cavité buccale

² comprend des plaintes de mauvais goût ou d'âcreté du goût qui dure jusqu'à 4 heures après l'administration d'Oraqix

³ Des réactions allergiques ont été rapportées au cours de la période de pharmacovigilance. La plupart du temps, les réactions se manifestent comme des rougeurs cutanées, une rougeur gingivale et une enflure. Il se produit parfois de graves réactions comme un oedème laryngal et des réactions anaphylactoïdes.

Méthémoglobinémie : Prilocaïne peut provoquer une élévation des niveaux de la méthémoglobine provoquant une cyanose.

La méthémoglobinémie n'a pas été rapportée lors des études cliniques avec Oraqix.

Déclaration d'effets indésirables présumés. La déclaration des effets indésirables suspectés après autorisation du médicament est importante.

Elle permet une surveillance continue du rapport bénéfice/risque du médicament.

Les professionnels de la santé sont invités à signaler tout effet indésirable présumé à Agence fédérale des médicaments et des produits de santé, Division Vigilance,

EUROSTATION II, Place Victor Horta, 40/ 40, B-1060 Bruxelles,

Site internet: www.afmps.be, e-mail: adversedrugreactions@fagg-afmps.be

4.5 Surdosage

Utilise seul et conformément aux indications, il est peu probable qu'Oraqix provoque des effets plasmatiques toxiques (> 5 mg/1). Toutefois, si d'autres anesthésiques locaux sont administrés de façon concomitante pour améliorer l'anesthésie, les effets se cumulent et peuvent provoquer un surdosage accompagné de réactions toxiques systémiques. En cas de symptômes de toxicité systémique, les signes sont probablement similaires à ceux qui suivent l'administration d'anesthésiques locaux par d'autres voies par exemple l'anesthésie par infiltration et par blocage nerveux. La toxicité des anesthésiques locaux se manifeste par des symptômes d'excitation du système nerveux et, dans les cas les plus graves, de dépression du système cardiovasculaire et du système nerveux central. Les symptômes graves affectant le SNC (convulsions, dépressions) ou les symptômes cardiovasculaires doivent être traités symptomatiquement par administration de médicaments anticonvulsifs, par assistance respiratoire et / ou par réanimation cardiovasculaire si nécessaire. A doses élevées, la prilocaïne peut accroître le niveau de méthémoglobine, en particulier si elle est associée à d'autres agents inducteurs de méthémoglobine.

Les méthémoglobinémies cliniquement significatives doivent être traitées par intraveineuse lente de

bleu de méthylène. Un patient montrant des signes de toxicité doit être gardé sous observation pendant plusieurs heures après le traitement d'urgence.

5. TITULAIRE DEL'AUTORISATION DE MISE SUR LE MARCHE

DENTSPLY Detry GmbH De Trey Strasse 1 D-78467 Konstanz Allemagne

6. NUMERO(S) D'AUTORISATION DE MISE SUR LE MARCHE BE288601

7. DATE DE LA PREMIERE AUTORISATION/DE RENOUVELLEMENT DE L'AUTORISATION

Date de la première autorisation: 2006-11-20

Date du dernier renouvellement : 2008-03-01

8. DATE DE MISE A JOUR DU TEXTE 2016-08-19

Date d'approbation du texte: 02/2017

DELIVRANCE : sur prescription médical

www.denta.be

commandez
au meilleur prix !

NOUVEAU Remise de quantité !

Découvrez votre remise de quantité à l'achat de plusieurs pièces du même produit. Vous avez la possibilité de panacher les teintes de votre composite habituel et vous profitez automatiquement du meilleur prix dans votre panier.

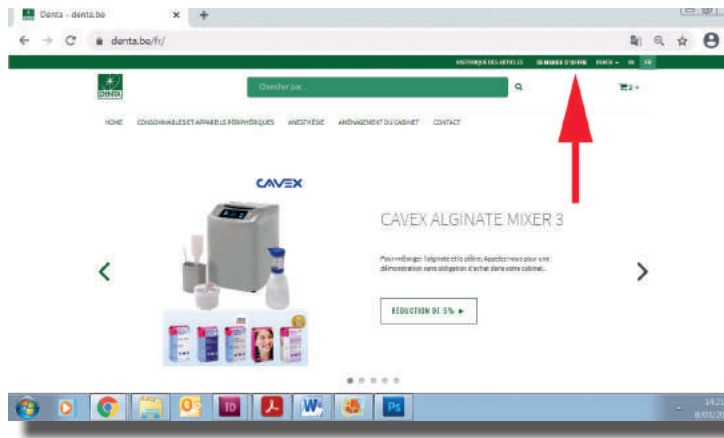

CHERCHER PAR 'QUADRANT UNIVERSAL LC SERINGUE'

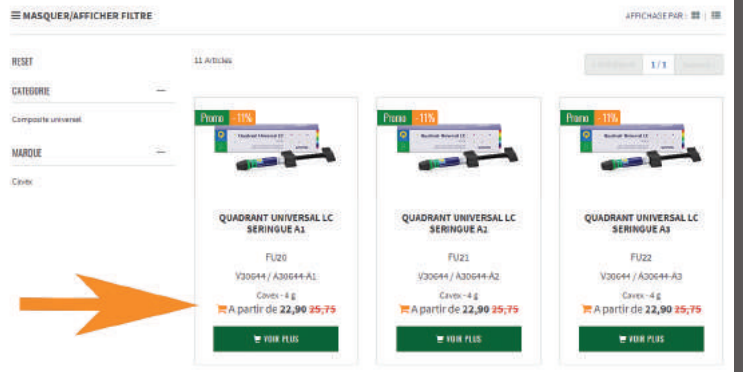

NOUVEAU Demande d'offre

Vous souhaitez une offre de prix sur un appareil ou sur un gros volume en consommables (composites, limes endo, ciments...), appuyez sur le bouton 'Demande d'offre'.



ULTRA EARLOOP MASK W/SECURE FIT MASK TECHNOLOGY BLUE

A38028 Type IIR

50 pièces

Prix: 24,50

Promo
16,90



ULTRA SENSITIVE EARLOOP MASK W/SECURE FIT MASK TECHNOLOGY WHITE

A38029 Type IIR

50 pièces

Prix: 24,50

Promo
16,90



Taxe récupel: 0,10. Les prix sont en euro hors TVA et par pièce ou par unité de vente. Sous réserve de fautes de frappe ou de composition. Les photos sont sans engagement. Aucun frais d'administration ou de transport ne sera compté pour les commandes au dessus de 150 euros hors TVA. Les promotions sont valables du **15/09/2021** au **31/12/2021**
Offres valables jusqu'à épuisement du stock et non cumulables avec d'autres actions.

Denta SA, Heiveldekens 2, 2550 Kontich, www.denta.be

Comptoir Dentaire de Bruxelles, EEBIC building, Allée de la Recherche 12 bte 30.28, 1070 Anderlecht, www.comptoir-dentaire.be

 COMPTOIR DENTAIRE
DE BRUXELLES

