



# DENTA Chirurgie

15 SEPTEMBER - 31 DECEMBER 2021 [www.denta.be](http://www.denta.be)



NIEUW **BRAVO G4**  
SCICAN/COLTENE



Surgical Trolley



**OSSTELL BEACON**  
W&H



**ULTRADENT**  
DENTAL UNITS. MADE IN GERMANY.

# ULTRADENT

DENTAL UNITS. MADE IN GERMANY.

## U 6000 S.

De premium standard.

Deze premium behandelunit is indrukwekkend, niet alleen door zijn spectaculair volledig wit design, maar ook door zijn revolutionair vision U Multimedia systeem. De elegante combinatie van technologie en praktijk helpt om nieuwe doelstellingen te bereiken. Voor de tandartsassistent is er een full-touch display beschikbaar. Beleef dit topmodel van Ultradent in uw praktijk.

Uw team en patiënten zullen verrast zijn.



## ULTRADENT PREMIUM CLASS U 6000 S

bestaande uit: tandartsunit ULTRADENT U6000S, watereenheid, aanbouwdrager, aansluitdelen, patiëntenzetel ULTRADENT UD2021

33.950,00

### TANDARTSELEMENT

3F spuit standaard

995,00

turbineslang met licht

1.798,00

inductiemotor K2

2.990,00

F10 pedaal

1.095,00

### WATEREENHEID

spuwkomventiel en selectief ventiel voor natte zuigmotor type VS(A)300

953,00

### ASSISTENTENELEMENT

assistentenelement Kompakt Premium

incl. selectieve afzuiging (8412) en waterspoeling van de zuigslangen (8413)

2.267,00

### BEHANDELINGSLAMP

Solaris 2 LED

3.985,00

lampenzuil

724,00

### TOTAAL

**€ 48 757,00**

**\*Vanaf € 478,79 per maand op 120 maanden**

**Vraag naar de stuntprijs toonzaalmodel : 0497 44 56 22 of [lisc@denta.be](mailto:lisc@denta.be)**

\*Financiële leasing, prijs onder voorbehoud van wijzigingen

## **OPTIES**

### **TANDARTSELEMENT**

6F spuit

turbineslang Advanced Air met licht, inclusief snelkoppeling en Hybrid handstuk

inductiemotor KL7S (300 - 40 000 t/min.) (1e) – steriliseerbaar

endo functie

**chirurgiemotor (300 - 40.000 t/min.), W&H IMPLANTMED met hoekstuk (20:1).  
Motor & slang autoclaveerbaar. Enkel mogelijk met F10 pedaal**

irrigatiepomp voor steri-water, zonder vloeistofreservoir

tandsteenverwijderaar Satelec Newtron SLIM LED

F9 pedaal (draadloos)

### **ASSISTENTENELEMENT**

dubbele scharnierarm voor satelliet

polymerisatielamp ScanWave

### **AANSLUITDELEN**

systeem ter voorkoming van contaminatie van het leidingwater (DVGW) (NEN-EN1717),  
'Permanent-Intensief' desinfectiesysteem van de instrumentenslangen

### **PATIENTENZETEL**

bekleding 'Soft'

memory-kopsteun type 'FLEX' magnetisch

### **MULTIMEDIA VISION-U**

Interactieve 21,5 inch touchscreen Multimediasysteem met Smart-Touch-Gesture te bedienen

Full HD monitor, voldoet aan de eisen voor röntgenbeeld diagnose

Monitor uit glas, met speciale antireflex Touch folie geschikt voor gebruik met handschoenen

Digitale intra-orale camera met autofocus, barcode en QR code lezer

- resolutie livebeeld 824 x 514 pixels bij 20 frames (beelden per seconde)

- resolutie stil beeld: 1276 x 796 pixels

Geïntegreerd onderhoud- en service platform

### **OPTIES INDIEN DROGE ZUIGMOTOR**

i.p.v. spuwkomventiel en selectief ventiel Dürr

water/lucht separator Dürr CS1, selectief ventiel, spoleenheid en ontluuchtingskit

amalgamaafscheider Dürr CAS1, selectief ventiel, spoleenheid en ontluuchtingskit

**HOEK- EN HANDSTUKKEN** Te bespreken

**TURBINE** Te bespreken

**Piezotome CUBE**

A41280

- Handstuk CUBE LED
- kit Essentiel : BS1S, BS4, SL1, SL2, SL3, LC2,
- dynamometrische sleutel
- meerfunctie pedaal, drager
- handstukhouder
- 2 autoclaveerbare irrigatie lijnen
- 5 autoclaveerbare irrigatie clips
- 15 steriele perforators

Adviesprijs: 6696,50



**STUNTPRIJS**  
**4990,00**



**Implant Center 2**

A34090 LED micro-motor met kabel,  
2 houders voor handstukken, 2 autoclaveerbare irrigatieslangen,  
30 perforators, 2 flessenhouders, progressieve voetpedaal +

Adviesprijs: 12795,00



**STUNTPRIJS**  
**8590,00**



**A34089 INTRALIFT 2 SET**

Tips TKW1, TKW2, TKW3, TKW4, TKW5, een autoclaveerbare metalen houder en een autoclaveerbare universeelsleutel.

Adviesprijs: 1201,30



**PROMO**  
**949,00**

**A40703 ESSENTIAL PACK**

- Sterilisatiedoos
- Autoclaveerbaar Piezotome LED handstuk
- Snoer
- Essential Set (6 tips: BS1S, BS4, SL1, SL2, SL3 en LC2)
- Easytorque momentsleutel.

Adviesprijs: 2593,10



**PROMO**  
**1899,00**

**iChiropro set with Micro-Series CA 20:1 L**

A37862

- Console iChiropro
- Micromotor MX-i LED met 3 jaar waarborg
- Hoekstuk met licht CA 20:1 L Micro-serie
- Kabel MX-i LED
- Pedaal
- 10 Irrigatielijnen
- 2 Steriele beschermfolies voor iPad
- 1 Onderhoudspakket : (1 x Spraynet, 1 x Lubrifluid en 1 x Aquacare)

Adviesprijs: 6090,00

iPad NIET inbegrepen.



**PROMO**  
**4499,00**

**Chiropro Plus with Micro-Series CA 20:1 L**

A44256

- Console Chiropro Plus
- Hoekstuk CA20:1L Micro-Series
- MX-i Led plus motor
- MX-i Led plus Slang
- Voetpedaal
- Handstuk houder
- 5 Irrigatielijnen
- 2 Beschermingsfilms
- 1 Onderhoudspakket : (1 x Spraynet, 1 x Lubrifluid en 1 x Aquacare)

Adviesprijs: 4650,49



**PROMO**  
**3499,00**



**Implantmed Plus SI-1023 met LED+ licht**

A40613  
 Geschikt voor implantologie en kaakchirurgie.  
 Veilig, eenvoudig, flexibel.  
 Draadsnijfunctie, Automatische torquecontrole,  
 Intuïtieve gebruikersinterface.  
 Nieuw pompdesign, Draadloze voetbediening.  
 Perfecte balans -  
 chirurgische hand- en hoekstukken met Mini Led+.  
 Optioneel aan te sluiten W&H Osstell ISQ module.

Adviesprijs: 4020,00

**PROMO**  
**3589,00**

**Package Deal**  
 A40613 **Implantmed Plus SI-1023** met LED+ licht  
 + A40683 **WS-75 L**  
**PROMO 3590,00**



**Package Deal**

**W&H Surgical Trolley**

- + Implantmed Plus SI-1023 with light
- + Piezomed SA-320
- + Wireless foot control
- + One surgical instrument, choose between WS-75 L and S-11 L
- + Surgical trolley
- > One for all  
 Control the functions of the Implantmed and Piezomed with only one foot control.
- > Absolute freedom of movement
- > Flexible and ergonomic working in the operating room

Adviesprijs: 11 551,00

**Package Deal**  
**STUNTPRIJS 8800,00**



*Vraag naar  
 de nieuwe Implantmed  
 + Piezomed Plus Module Set*



**Piezomed SA-320**

Compleet met control unit (100-130V/220-240V),  
 Variabele voetcontrole S-N1, **nieuw handstuk** met kabel van 1,8 m of 3,5 m,  
 clips; irrigatie tubing set, netkabel, motorsteun, instrument wisselaar, sterilisatie cassette

+ instrument kit Bone : B1, B2R, B2L, B3, B4, B5



**Nieuw handstuk**

- Verhoogde ergonomie
- Beter hygiëne



Adviesprijs: 6913,00

**PROMO A40239**  
 met 1,8 m kabel  
**5399,00**

Adviesprijs: 7021,00

**PROMO A40329**  
 met 3,5 m kabel  
**5499,00**





# Chirurgieprogramma

## MASTERSurg LUX draadloos

Met de draadloze chirurgiemotor KaVo MASTERSurg LUX kunt u procedures op een ongevenaard niveau uitvoeren. Onze filosofie bestaat uit u in staat te stellen elke dag uitzonderlijke prestaties te leveren, dankzij praktische functies die een groot verschil zullen maken.

A44278



Ref. 1.009.1200

Prijs  
**4847,00**

## EXPERTSurg LUX

De chirurgische motor die meer precisie en kracht biedt, voor nog meer veiligheid en betrouwbaarheid. Werk veilig en met hoge precisie dankzij een van de lichtste en kleinste micromotoren ter wereld met de unieke automatische kalibratiefunctie. Vertrouw op de hoge vermogensniveaus van het 80 Ncm-koppel van het instrument, en bespaar tijd dankzij de intuïtieve programmering van uw werkstappen en parameters.

A44279



Ref. 1.008.3500

Prijs  
**3645,00**

Vraag uw offerte op maat !



## Wereldpremière: SURGmatic™ S201 L Pro en SURGmatic™ S201 XL Pro

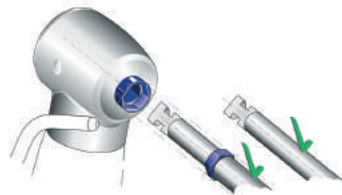

Dankzij het verbeterde klemsysteem van de S201 L Pro- en XL Pro-modellen, biedt KaVo echte vooruitgang op het gebied van gebruik. Het zeshoekige klemsysteem maakt een koppeling over een groter gebied tijdens het implantaatschroeven.



Ref. 1.013.7540  
1537€  
A44277

Promo  
**999,00**

SURGmatic S201 L Pro (met kopje)



Ref. 1.013.7541  
1537€  
A44276

Promo  
**999,00**

SURGmatic S201 XL Pro (met kopje)

## Chirurgische handstukken INTRA



Ref. 1.009.1010  
1332€  
A39771

Promo  
**945,00**

INTRA chirurgisch handstuk S11L (met licht)



Ref. 0.524.5600  
1190€  
A32435

Promo  
**849,00**

INTRA chirurgisch handstuk 3610N1



Ref. 0.524.5610  
1190€  
A30680

Promo  
**849,00**

INTRA chirurgisch handstuk 3610N2



Ref. 0.524.5620  
1190€  
A36365

Promo  
**849,00**

INTRA chirurgisch handstuk 3610N3

### PROMOTIEPAKKETTEN

A44278    **1 MASTERSurg LUX Wireless**  
A44276    + 1 SURGmatic S201 XL Pro (met kopje)  
A45075    + 1 Steriele slangenset (10pcs)

Promo  
**4849,00**

**25% korting !**

### PROMOTIEPAKKETTEN

A44279    **1 EXPERTSurg LUX**  
A44276    + 1 SURGmatic S201 XL Pro (met kopje)  
A45075    + 1 Steriele slangenset (10pcs)

Promo  
**3647,00**

**30% korting !**



**PG 8581 met EcoDry & PG 8591 met DryPlus**

**PG 8581** Thermodesinfector met warmwateraansluiting, dosering vloeibaar reinigingsmiddel & EcoDry.  
 Capaciteit/belading bijv. 22 hand- en hoekstukken of 22 afzuigers  
 Milieuvriendelijk - verwarmingspomp met variabel toerental  
 Veilig door controle - spoeldruk- en sproeiarmbewaking  
 Comfortabele ondersteuning van de droging - EcoDry  
 Absoluut veilig - aansluiting op procesdocumentatie mogelijk

**PG 8591** Thermodesinfector met warm- & demiwateraansluiting, dosering vloeibaar reinigingsmiddel & heteluchtdroging DryPlus.  
 Capaciteit/belading bijv. 22 hand- en hoekstukken of 22 afzuigers  
 Milieuvriendelijk - verwarmingspomp met variabel toerental  
 Veilig door controle - spoeldruk- en sproeiarmbewaking  
 Efficiënte heteluchtdroging - DryPlus  
 Absoluut veilig - aansluiting op procesdocumentatie mogelijk

Afmetingen  
 hoogte: 835 mm - breedte: 600 mm - diepte: 600 mm

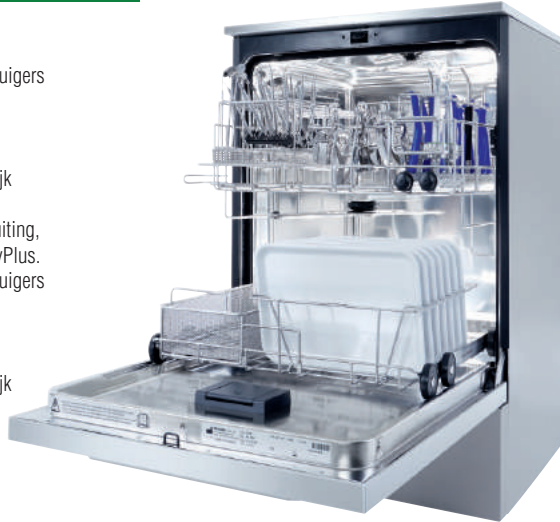

**Super conditie :**  
 GSM: 0497 44 56 22  
 E-mail: [lisc@denta.be](mailto:lisc@denta.be)

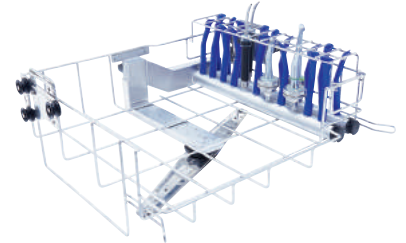

**PWD8531 Tafel-thermodesinfector met interne ontharder, heteluchtdroging DryPlus en 2 doseerpompen.**

A43201  
 Capaciteit/charge bijv. 6 hand- en hoekstukken en 6 afzuigers  
 Meer efficiëntie voor kleine praktijken - compact model  
 Efficiënte heteluchtdroging - DryPlus  
 Eenvoudig vloeibare media doseren - 2 geïntegreerde doseerpompen  
 Eenvoudige bediening - LCD-display met toetsenvrij softtouch pad

Afmetingen hoogte: 555 mm - breedte: 645 mm - diepte: 575 mm

Gewicht 55 kg

**Super conditie :**  
 GSM: 0497 44 56 22  
 E-mail: [lisc@denta.be](mailto:lisc@denta.be)



**ProCare Dent 30 C**

A37755 **neutralisatiemiddel 5 l**



Prijs  
**49,95**

**ProCare Dent 10 MA**

A37754 **reinigingsmiddel 5 l**



Prijs  
**45,50**

**ProCare Universal 61**

A37512 **regeneereerzout 6 kg**



Prijs  
**28,00**

**ProCare Dent 40**

A37756 **naspoelmiddel 1 l**



Prijs  
**13,90**

**Hydrim C61 G4**

A37793 Tafelmodel  
Afmetingen: h 520, b 598, d 526 mm



Adviesprijs: 63482,65

Geleverd en geplaatst !

**PROMO**  
**5490,00**



**StatMatic Smart**

Geleverd zonder adaptoren



Adviesprijs: 3047,5

**PROMO A40283**  
**2 motoren**  
**2890,00**

Adviesprijs: 3220,88

**PROMO A40284**  
**3 motoren**  
**2990,00**



**Hydrim M2 G4 220 v**

A32761 Bodemmodel  
Afmetingen: h 830, b 600, d 600 mm



Adviesprijs: 8169,78

Geleverd en geplaatst !

**PROMO**  
**6990,00**



A37326  
**XL Cassette Rack, Full Size**  
480 x 355 x 158 mm  
Adviesprijs : 162,58



A32976  
**Basket/Hinged Lid, 1/4 size**  
156 x 216 x 54 mm  
Adviesprijs : 137,02



A32281  
**Inzet/zeef met deksel voor boren**  
Adviesprijs : 83,00

**Autoklaaf LARA**

Afmetingen: 465 x 452 x 646 mm

Geleverd en geplaatst !

Adviesprijs: 6110,00

**PROMO A42622**  
**17 liter**  
**4999,00**

Adviesprijs: 6656,00

**PROMO A42686**  
**22 liter**  
**5299,00**



**Smeerstation A41206 ASSISTINA TWIN**

- Verwerkt tot 360 instrumenten per uur
- Grondige uitgebreide olieservice
- Minimaal verbruik
- Kosteneffectief instrumentonderhoud
- **Instrumentonderhoud in slechts 10 seconden**
- Non-stop laden via twee proceskamers die afwisselend kunnen worden gebruikt
- Assistina Twin Care Set voldoende voor herverwerking tot 2800 instrumenten
- Actieve afzuiging van spuitbussen met geïntegreerde HEPA-filter
- Breed scala aan adapters



Adviesprijs: 2512,00

**PROMO**  
**1785,00**



Autoklaaf **LISA**

- Hand- en hoekstuk cyclus; 0,5 kg in 12 minuten
- Lading van 2 kg in 30 minuten
- Gebruiksvriendelijke bediening
- Intuïtief Touchscreen
- Efficiënte Eco Dry+ functie, past droogtijd aan lading aan
- Geïntegreerde digitale documentatie van cycli
- Real Time monitoring met de Lisa Mobile App
- Trayhouder voor 5 trays of cassettes
- Aansluiting voor labelprinter en waterdeminalisatiesysteem

Geleverd en geplaatst !



A42621

**LISA 17 liter sterilisator**

Adviesprijs: 7626,00

PROMO

**5750,00**

A42687

**LISA 22 liter sterilisator**

Adviesprijs: 8100,00

PROMO

**5990,00**Thermodesinfector **TEON**

- Gebruiksgemak display
- Hoge reinigingsprestaties
- Zacht voor materiaal dankzij speciale programma's
- Grote keuze aan accessoires
- Reiniging van het holle lichaam
- Traceerbaarheid en connectiviteit via Ethernet-module
- Betrouwbaarheid dankzij verwarmingselementen buiten de waskamer en de naadloze kamer

Geleverd en geplaatst !

A42961 **TEON**

Adviesprijs: 6240,00

PROMO

**5290,00**A42962 **TEON+**

Active air-drying with HEPA filter

Adviesprijs: 9570,00

PROMO

**8990,00**

A46310 **17 liter** Prijs: 4980,00

Promo  
**4750,00**

A46311 **22 liter** Prijs: 5580,00

Promo  
**5350,00**

A46312 **28 liter** Prijs: 6280,00

Promo  
**5990,00**

# SciCan BRAVO G4

Kamerautoclaaf



Geleverd en geplaatst !

## De slimmere manier van steriliseren

De **SciCan BRAVO G4**, een sterilisator van type B, omvat zowel pre-sterilisatievacuüm om de stoompenetratie te verbeteren als post-sterilisatievacuüm om het drogen te verbeteren. De keuze uit eenheden van 17 l, 22 l of 28 l, vacuüm ondersteund drogen met gesloten deur en efficiënte omlooptijden verzekeren dat klinici altijd een ruime voorraad aan instrumenten klaar voor gebruik hebben.



### Slimme en efficiënte kenmerken

De BRAVO G4 kamerautoclaven bieden efficiënte cyclustijden waarbij instrumenten worden gesteriliseerd en gedroogd in amper 33 minuten.

Dankzij de vertraagde startfunctie kan de gebruiker cycli op een later tijdstip laten beginnen. Dit is handig om testcycli te laten starten voor het begin van de dag.



### Flexibel design

Verkrijgbaar in drie kamerformaten: 17 l, 22 l of 28 l met voldoende capaciteit voor de noden van praktijken van elke omvang.

De BRAVO G4-footprint past in elke Stericentre-opstelling. Dankzij de veelzijdige kamerformaten is het mogelijk om 5 (voor 17 l en 22 l) of 6 (voor 28 l) trays of 3 (voor 17 l en 22 l) of 4 (voor 28 l) cassettes op te werken.



### G4-technologie – connectiviteit en gegevensregistratie

Maakt een betrouwbare vrijgave van de lading, documentatie en gegevensopslag mogelijk; maakt verbinding met uw slimme apparaten of computer en stuurt cyclusgegevens naar deze apparaten waardoor de cyclusgegevens en onderhoudsinformatie eenvoudig toegankelijk worden. Er is ook een USB-aansluiting voor de registratie van cyclusgegevens.



### Conform EN 13060

Biedt reproduceerbare sterilisatieresultaten die kunnen worden gevalideerd.

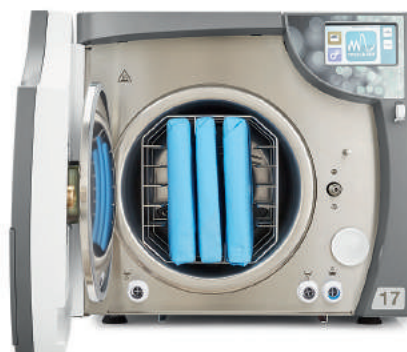

### Zacht

De BRAVO G4 gebruikt schoon gedemineraliseerd/gedestilleerd water bij elke cyclus en heeft een interne watergeleidbaarheidsmeter die de waterkwaliteit continu bewaakt en een alarm geeft als de limieten worden overschreden.



### Verschillende vulopties

De BRAVO G4 biedt talrijke vul- en afvoeropties, waaronder handmatig vullen aan de bovenkant en voorkant en automatisch vullen en afvoeren via openingen in de achterkant. De als toebehoren verkrijgbare wateruitrusting maakt opties voor elke Stericentre-opstelling mogelijk.



**CS 8200 3D** uitgebreide mogelijkheden in een klein pakket

Veelzijdig 2D / 3D-systeem,  
 ideaal voor het uitbreiden van behandelingsmogelijkheden.  
 Uitgebreid gezichtsveld - tot 12 cm x 10 cm -  
 het beste voor volledige boogscans.  
 Uitstekende 2D / 3D-beelden dankzij  
 de nieuwste premium technologie.  
 3D-afbeeldingen met hoge resolutie met  
 beperkte artefacten en ruis.  
 State-of-the-art 2D / 3D-software voor  
 eenvoudige beeldcontrole.  
 Geïntegreerde oplossingen stroomlijnen  
 de workflow en helpen de patiënt  
 binnenshuis te houden.



Voor verdere informatie en scherpe prijzen :

**Lionel Schijns**  
**GSM: 0497 44 56 22**  
**lisc@denta.be**

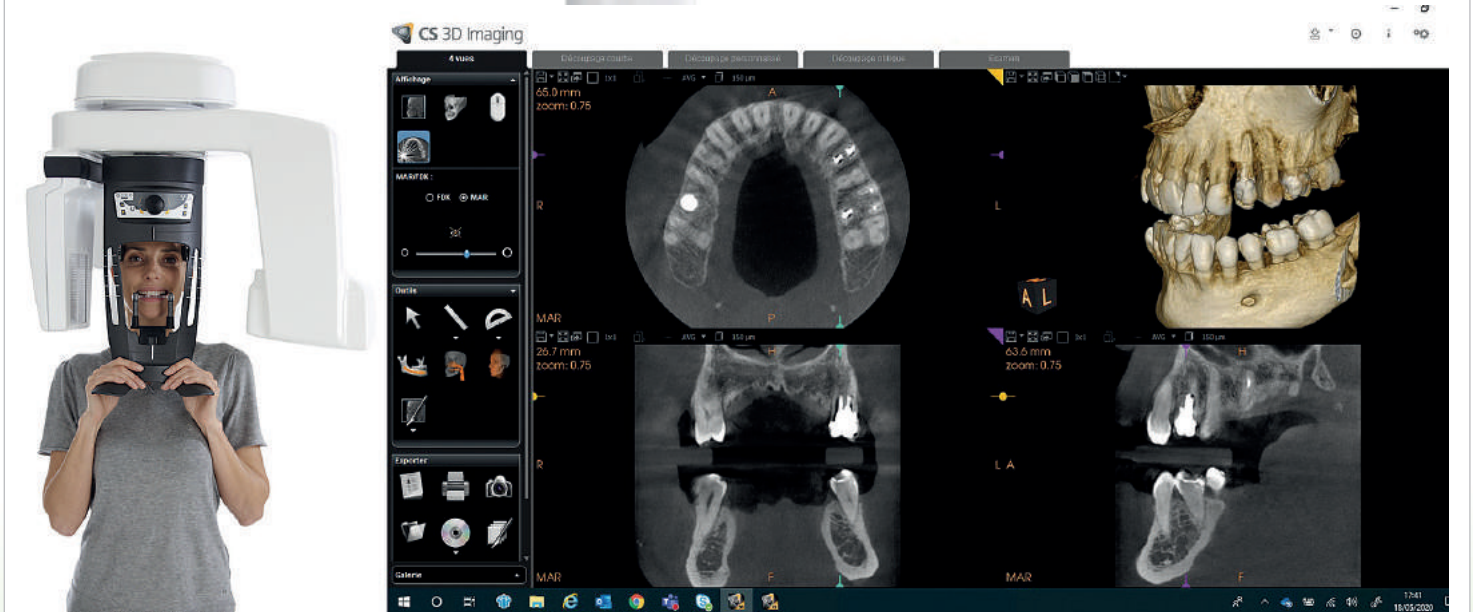

MICROSCOPEN **LABOMED**

Vraag naar uw Denta-korting op apparaten !

**Prima Mj**

De perfecte mix voorzien van een sterke  
 Led lichtbron en een perfect afgestelde  
 mechaniek.  
 De compacte prima mj levert 100%  
 betrouwbaarheid.



**VANAF**  
**6 690,00**  
 Geleverd en geplaatst

**Prima**

Prestatiegericht, flexibel met een uitstekende prijs/kwaliteit-  
 verhouding voor diagnostisch en chirurgisch gebruik.



**VANAF**  
**9 297,00**  
 Geleverd en geplaatst

**Magna de kracht van de zoom**

De Labomed Magna microscoop is bijzonder voor-  
 uitstrevend door zijn 'Automatic Balance Arm' (ABA).  
 Dit is een elektromagnetisch remsysteem dat met de  
 bediening van slechts één knop de hele kop van de  
 microscoop van kijkhoek en positie kan veranderen.  
 Dankzij het eenvoudige en snelle ABA remsysteem  
 kan de tandarts de Magna microscoop met één hand  
 eenvoudig herpositioneren.  
 Daarnaast zorgt het traploze zoom- en vergroting  
 systeem voor een enorm bereik in vergroting.



**VANAF**  
**23 567,00**  
 Geleverd en geplaatst





We help make  
dental implant  
treatments more predictable



A43917 OMNIA  
Barrier sleeves Osstell Beacon  
100 stuks

Prijs  
**95,00**

Voor verdere informatie en prijzen:  
**03 450 93 20** of [marketing@denta.be](mailto:marketing@denta.be)

### Let ISQ Guide You

De Osstell Beacon+, de objectieve manier om de stabiliteit van implantaten te meten. Dit toestel helpt u om te beslissen wanneer u het implantaat kunt gaan belasten. Als u de zekerheid van uw behandelingen wilt verhogen is de Osstell Beacon+ een ideaal hulpmiddel.



Manage patients with risk factors

Avoid unnecessarily long treatment times

Achieve more predictable outcomes



#### VERLICHTING

##### ALYA 2.0

Verschillende bevestigingsmogelijkheden

- Power consumption max 26 VA
- Color Temperature 5.000 K
- Lux from 3.000 to 50.000 (at 700 mm distance)
- Light spot dimension 205 x 100 mm (at 700 mm distance)
- Cooling System static heat sink (no fan required)
- CRI : 97



Vanaf  
**1790,00**

##### DR. MACH

- Keuze uit:
- Dr. Mach LED<sub>2</sub>
- Dr. Mach LED<sub>3</sub>
- Dr. Mach Videosystemen
- Dr. Mach 130F en 130

Vanaf  
**1490,00**

*Dr. Mach*



Voor verdere informatie en prijzen :  
**Lionel Schijns**  
GSM: 0497 44 56 22  
[lisc@denta.be](mailto:lisc@denta.be)

www.denta.be : **10% korting**

op Perma Sharp hecht draad !

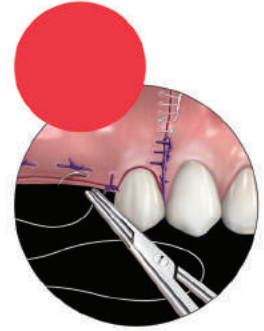

NEEDLE	NON-ABSORBABLE				ABSORBABLE			
	SUTURE SIZE	SILK, BLACK BRAIDED	POLYESTER, GREEN BRAIDED	POLYPROPYLENE	BLACK MONOFILAMENT NYLON	PGA VIOLET-DYED BRAIDED*	PGA-UNDYED BRAIDED*	PGA FA UNDYED BRAIDED* (FAST ABSORPTION)
<b>PREMIUM CUT</b>								
C-1 10.7 mm 3/8 Circle Premium Reverse Cut	3-0							
	4-0							
	5-0						PSN490V	
	6-0			PSN8697P			PSN489V	
	7-0			PSN8696P				
C-3 13 mm 3/8 Circle Premium Reverse Cut	3-0							
	4-0	PSN641S					PSN494V	PSN510FA
	5-0	PSN640S	PSNR698L	PSN8698P	PSN698N		PSN493V	PSN515FA
	6-0			PSN8695P			PSN492V	
	7-0							
C-6 18.7 mm 3/8 Circle Premium Reverse Cut	3-0							
	4-0							PSN525FA
	5-0							PSN530FA†
	6-0							
	7-0							
<b>REGULAR CUT</b>								
C-6 18.7 mm 3/8 Circle Reverse Cut	3-0	PSN772S	PSNR772L			PSN393V		PSN540FA
	4-0	PSN683S	PSNR683L	PSN8683P	PSN662N	PSN392V†	PSN422V†	PSN535FA
	5-0	PSN682S		PSN8661P	PSN661N		PSN421V†	
	6-0							
	7-0							
C-4 12.7 mm 1/2 Circle Reverse Cut	3-0							
	4-0							
	5-0			PSN8245P				
	6-0							
	7-0							
C-7 24.3 mm 3/8 Circle Reverse Cut	3-0	PSN684S						
	4-0							
	5-0							
	6-0							
	7-0							
C-9 23 mm 1/2 Circle Reverse Cut	2-0	PSN737S						
	3-0	PSN632S				PSN460V†		PSN585FA
	4-0	PSN631S						
	5-0							
	6-0							
C-17 12 mm 3/8 Circle Reverse Cut	3-0							
	4-0	PSN736S					PSN386V	
	5-0	PSN719S		PSN8385P			PSN385V	
	6-0			PSN8384P				
	7-0							
C-19 18.3 mm 1/2 Circle Reverse Cut	3-0	PSN733S						
	4-0	PSN734S					PSN724V	
	5-0						PSN723V	
	6-0							
	7-0							
C-22 16.2 mm 3/8 Circle Reverse Cut	3-0							
	4-0					PSN389V		
	5-0	PSN1628S		PSN8614P		PSN388V		
	6-0	PSN681S		PSN8660P		PSN387V		
	7-0							
C-43 16.2 mm 1/2 Circle Reverse Cut	3-0	PSN7762S						
	4-0	PSN7763S						
	5-0	PSN7764S						
	6-0							
	7-0							
D-14 17.5 mm 1/2 Circle Cutting End Taper	3-0	PSN953S†	PSN6953L†					
	4-0	PSN952S†				PSN271V†		
	5-0			PSN7773L	PSN7773P			
	6-0							
	7-0							
T-28 17.5 mm 1/2 Circle Taper Point	3-0	PSN872S†						
	4-0	PSN871S				PSN304V		
	5-0	PSN870S		PSN8756P		PSN303V†		
	6-0					PSN302V†		
	7-0							
T-4 22.2 mm 1/2 Circle Taper Point	2-0							
	3-0	PSN7343S†						
	4-0	PSN7342S†						
	5-0							
	6-0							

Sutures are 18" in length unless otherwise noted.

† 27" in length.

\* PGA loses strength in 14-17 days and is absorbed in 90-120 days.

■ PGA FA loses strength in 14-17 days and is absorbed in 49-63 days.

1 Also available in 27" length (PSN397V).

2 Also available in 27" length (PSNH821A).

A13497  
**NHCW**  
Promo  
**34,50**



NAALDVOERDER  
CRILE-WOOD  
15 cm  
Adviesprijs:  
44,10

A14045  
**NH5038**  
Promo  
**119,00**



NAALDVOERDER  
CRILE-WOOD  
PermaSharp  
15 cm  
Adviesprijs:  
147,00

A43248  
**NH4024  
CORT**  
Promo  
**349,00**



NEEDLE HOLDER  
(CORTELLINI)  
MICRO CASTROVIEJO  
STRAIGHT 15 cm  
Adviesprijs: 426,85



TUNGSTEN CARBIDE SURGICAL CUTTERS

SURGERY



**HM 151** V32369



Fig.	Schaft / Shank	Ref.-Nr. / Ref.-No.		2
			L mm	10,8
HM 151	FG XL	500 <b>316</b> 199 295		016
HM 151	FG XXL	500 <b>317</b> 199 295		016



**HM 161** V06085





Fig.	Schaft / Shank	Ref.-Nr. / Ref.-No.		2
			L mm	11,0
HM 161	HP	500 <b>104</b> 408 295		018
	RA L	500 <b>205</b> 408 295		018
	FG XL	500 <b>316</b> 408 295		018



**HM 162** V06235



Fig.	Schaft / Shank	Ref.-Nr. / Ref.-No.		2
			L mm	11,0
HM 162	HP	500 <b>104</b> 408 297		016
	RA L	500 <b>205</b> 408 297		016
	RA XL	500 <b>206</b> 408 297		016
	FG XL	500 <b>316</b> 408 297		016



TUNGSTEN CARBIDE SURGICAL ROUND DRILLS

5% korting

**HM 166** V06088



Fig.	Schaft / Shank	Ref.-Nr. / Ref.-No.		2
			L mm	11,0
HM 166	HP	500 <b>104</b> 409 297		021
	RA L	500 <b>205</b> 409 297		021



**HM 141** V06313

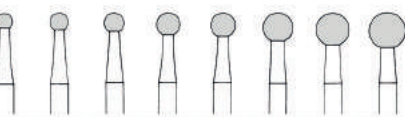



Fig.	Schaft / Shank	Ref.-Nr. / Ref.-No.		2	2	2	2	2	2	2	2
HM 141	HP	500 <b>104</b> 001 291		023	025	027	031	035	040	045	050
	RA L	500 <b>205</b> 001 291		023							



Hartmetall, 6 Schneiden | Tungsten carbide, 6 blades | Carbuco, 6 laminas

STEEL SURGICAL CUTTERS

**161** Stahl / steel A05220

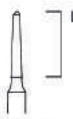



Fig.	Schaft / Shank	Ref.-Nr. / Ref.-No.		2
			L mm	9,0
161	FG XL	310 <b>316</b> 408 295		016



**162** Stahl / steel V05222  
**162RF** Edelstahl / stainless steel







Fig.	Schaft / Shank	Ref.-Nr. / Ref.-No.		2
			L mm	9,0
162	RA L	310 <b>205</b> 408 297		016
	FG XL	310 <b>316</b> 408 297		016
162RF	HP	330 <b>104</b> 408 297		016
	RA L	330 <b>205</b> 408 297		016
	FG XL	330 <b>316</b> 408 297		016



**163RF** Edelstahl / stainless steel A05759







Fig.	Schaft / Shank	Ref.-Nr. / Ref.-No.		2
			L mm	5,0
163RF	HP	330 <b>104</b> 406 297		014



**164RF** Edelstahl / stainless steel A05357



Fig.	Schaft / Shank	Ref.-Nr. / Ref.-No.		2
			L mm	6,0
164RF	HP	330 <b>104</b> 407 297		018



**165RF** Edelstahl / stainless steel V05225



Fig.	Schaft / Shank	Ref.-Nr. / Ref.-No.		2
			L mm	7,0
165RF	HP	330 <b>104</b> 408 297		023
	RA L	330 <b>205</b> 408 297		023



**166** Stahl / steel V05226  
**166RF** Edelstahl / stainless steel







Fig.	Schaft / Shank	Ref.-Nr. / Ref.-No.		2
			L mm	10,0
166	RA L	310 <b>205</b> 409 297		021
166RF	HP	330 <b>104</b> 409 297		021





STEEL SURGICAL CUTTERS

SURGERY 

5%  
korting



**167RF** Edeldstahl / stainless steel A05363

Fig.	Schaft / Shank	Ref.-Nr. / Ref.-No.		2
			L mm	10,0
167RF	HP	330 104 410 297		023



**168** Stahl / steel  
**168RF** Edeldstahl / stainless steel

Fig.	Schaft / Shank	Ref.-Nr. / Ref.-No.		1
			L mm	22,0
168	HP L	310 105 411 297		023
168RF	HP L	330 105 411 297		023

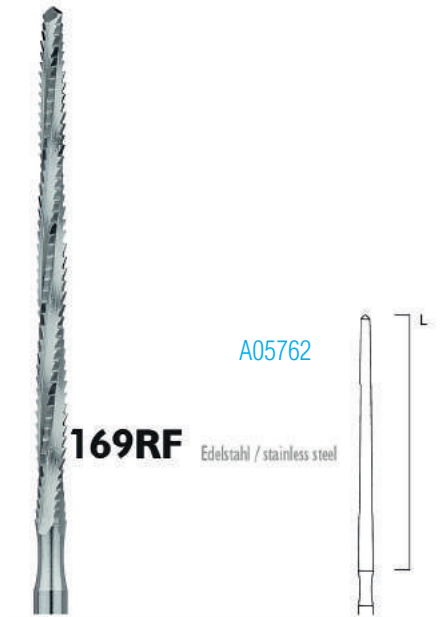

**169RF** Edeldstahl / stainless steel A05762

Fig.	Schaft / Shank	Ref.-Nr. / Ref.-No.		1
			L mm	35,0
169RF	HP XL	330 106 412 297		023



DIAMOND COATED SURGICAL INSTRUMENTS

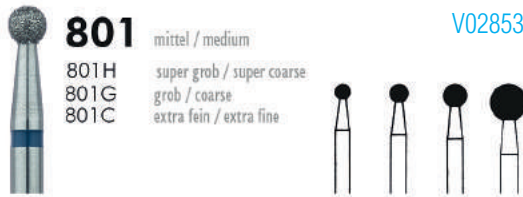

**801** mittel / medium A02853  
801H super grob / super coarse  
801G grob / coarse  
801C extra fein / extra fine

Fig.	Schaft / Shank	Ref.-Nr. / Ref.-No.		5	5	5	2
801	HP	806 104 001 524		023	027	033	050
801H	HP	806 104 001 544					050
801G	HP	806 104 001 534		023		033	050
801C	HP	806 104 001 504		023			



Sinus Präparation | Sinus preparation | Preparación del seno

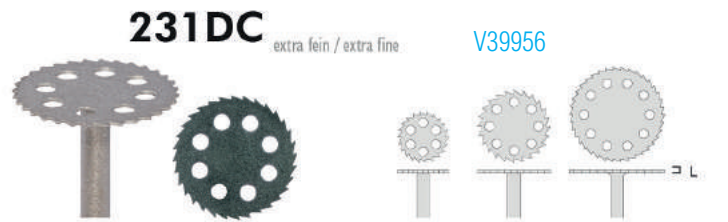

**231DC** extra fein / extra fine A039956

Fig.	Schaft / Shank	Ref.-Nr. / Ref.-No.		1	1	1
			L mm	0,3	0,3	0,3
231DC	HP	806 104 064 504		070	100	
	RA	806 204 064 504		070*	100*	130*



Osteomie-Säge für Chirurgie | Osteotomy saw for surgery | Sierra de osteotomia para cirugía  
\* in Saw Basic Kit 7150 enthalten \* contained in the Saw Basic Kit 7150 \* figuron en el Saw Basic Kit 7150

Stainless Steel Twist Drills



**203RF** Edeldstahl / stainless steel A030151

Fig.	Schaft / Shank	Ref.-Nr. / Ref.-No.		2	2
			L mm	7,0	7,0
203RF	RA L	330 205 417 364		006	008



! According to Dr. Istvan Urban

**203S** Edeldstahl / stainless steel A040778

Fig.	Schaft / Shank	Ref.-Nr. / Ref.-No.		2
			L mm	3,0
203S	RA	330 204 449 336		012



Spiralbohrer mit Stop zur Dekortikalisierung | Twist Drill with Stop for decortivating | Taladros espirales con tope para corticotomía





# Master-Pin-Control

34x Pins

Pin System for Membrane Fixation | developed with Dr. Istvan Urban

Master-Pin-Control is designed especially for the fixation of resorbable, non-resorbable and titanium reinforced membranes. Since the pins have an extra mini-thread, they are a hybrid between a screw and a pin. The thread increases the surface of the pins and thus offers much more stability. In addition, due to the thread and a unique head-design, the pins can be removed easily and safely which is especially important after a successful healing period. With their sharp tip and very stable shank, they can be inserted easily and precisely into dense cortical bone.



A43341  
Art.-No. BMP00  
Prijs : 1188,60

Download de volledige brochure :

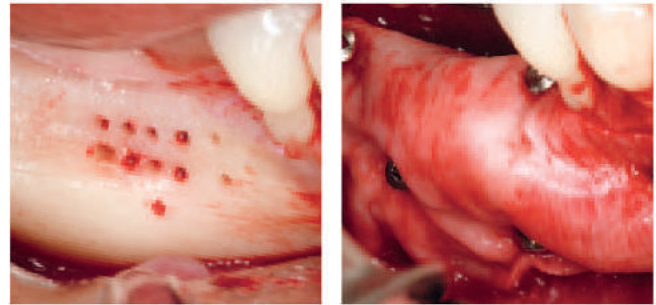

© Dr. Istvan Urban

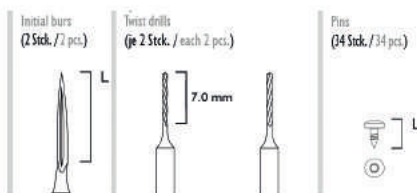

Fig.	186RF	203RF	203RF	MP10*
Shank <sup>1</sup>	204	205	205	-
Size <sup>2</sup>	018	006	008	-
Length mm	12.0	7.0	7.0	3.65
	-	-	-	0.87
	1.8	0.6	0.8	0.95

<sup>1</sup> 204=RA, 205=RA L    <sup>2</sup> Largest working part diameter in 1/10 mm  
 Minimaldurchmesser Minimal diameter    Außendurchmesser External diameter  
 \* Bei Wiederverwendung von Einmalprodukten kann ein Infektionsrisiko nicht ausgeschlossen werden und eine risikofreie Funktionssicherheit nicht gewährleistet werden. With the reuse of disposable products, the risk of infection cannot be excluded and a risk-free functional safety cannot be guaranteed.

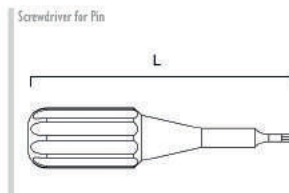

Fig. MP11  
illustrated 1:1 (Lenght mm: 35.0)

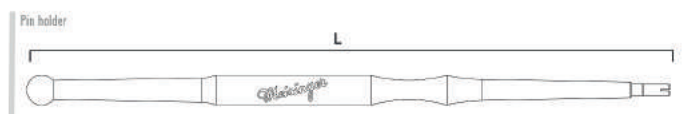

Fig. MP12  
illustrated 1:2 (Lenght mm: 170.0)

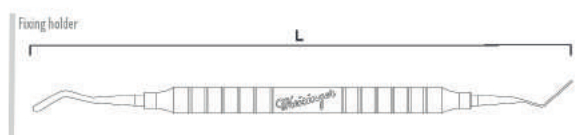

Fig. MP14  
illustrated 1:2 (Lenght mm: 165.0)



## Master-Pin-Control Basic

Also available with 10 pins.

10x Pins

A42114  
Art.-No. BMPBA  
Prijs : 838,60



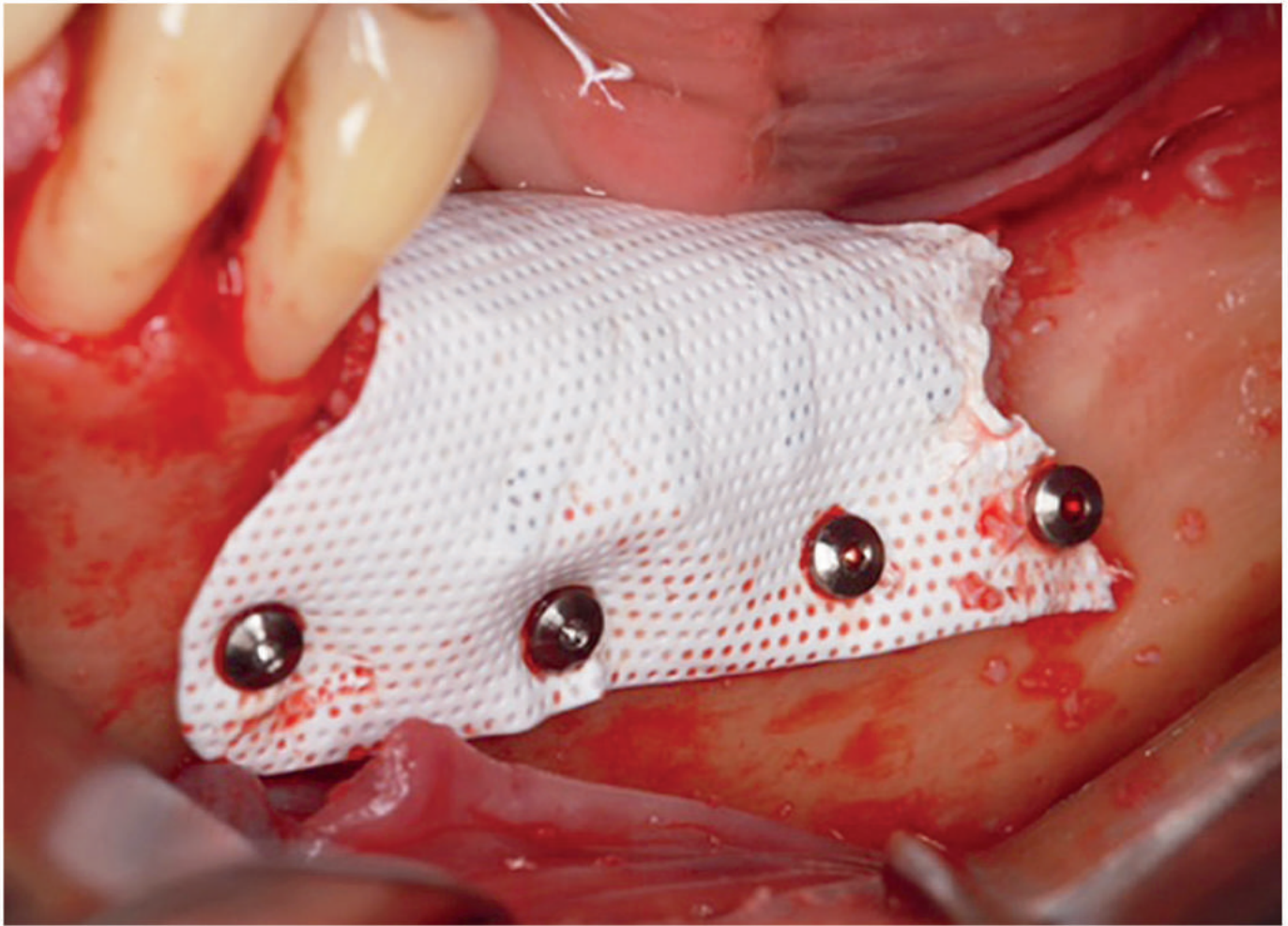

Optionally available:

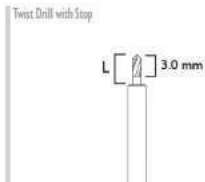

Fig.	203S
Shank <sup>1</sup>	204
Size <sup>2</sup>	012
Length mm	4.0
Δ	-
□	1.2

<sup>1</sup> 204=RA <sup>2</sup> Largest working part diameter in 1/10 mm

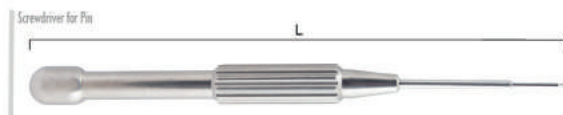
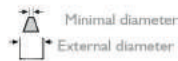

Fig.	MP 15
illustrated 1:2 (Length mm: 148.0)	

\* Bei Wiederverwendung von Einmalprodukten kann ein Infektionsrisiko nicht ausgeschlossen werden und eine risikofreie Funktionssicherheit nicht gewährleistet werden. With the reuse of disposable products, the risk of infection cannot be excluded and a risk-free functional safety cannot be guaranteed.



Urban Regeneration Institute  
www.implant.hu

Developed with  
**Dr. Istvan Urban**  
Budapest, Hungary





# BONE MANAGEMENT® CATALOGUE

Augmentation with precision...

...with the MEISINGER Bone Management® Systems. *Quality that convinces*

The in cooperation with leading scientists and practitioners developed product line MEISINGER Bone Management® offers perfectly harmonized system solutions for the controlled optimization of the bony implant site – completely independent of the used implant system. Besides prosthetic aspects, the minimally invasive character of the surgical intervention in complicated indications plays an important role in this product line. Clearly structured and standardized procedures offer the possibility of an implant restoration to a greater number of surgeons. Due to controlled and gentle bone preparation, Bone Management® is a key factor for long-term success in oral implantology.

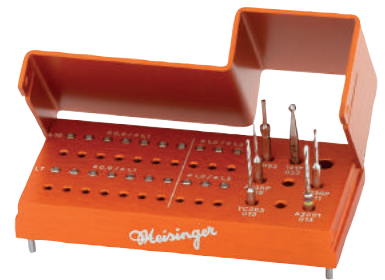

Download de volledige brochure :



[www.meisinger.de](http://www.meisinger.de)

**IRRIGATIESET 1/2Y (10 stuks) Omnia**

A41722 **Compatibel met:** Nouvag 3000/ Nouvag7000/ MD10, MD 11, MD20 without tap, MD30/ Straumann model Nouvag/ SM12 Sem2/ SU100/ CBM; Nouvag 8000 with tap, MD10S, MD20 with tap



Prijs : 77,00

**Per 10 / stuk : 59,50**

**IRRIGATIESET 1/2Y (10 stuks) Omnia**

A42457 **Compatibel met:** NSK Surgic XT, Surgic XT Plus, Osseocision, VarioSurg, SurgicPro, Kyocera Implantor Neo, Bonart Piezo surgical system, Dentium iCTmotor, NSK 3i Osseocision, Delfine Intra-Lock



Prijs : 77,00

**Per 10 / stuk : 59,50**

**IRRIGATIESET 1/2Y (10 stuks) Omnia**

A38940 **Compatibel met:** Nobel Biocare80/ W&H Implantmed/ Implant Med new design 2005/ Implantmed SI 923/ Astratech Implant SI 923/ Surgical Motor System/Ace/ Straumann/InnovaCorp. 3i/Centerpulse/Lifecore/ DU 900/ FRIOS UNIT S/ FRIOS UNIT S/I, Osseoset 100/Osseoset 200/Osseocare, Elcomed SA 310/SA2006, Piezomed



Prijs : 77,00

**Per 10 / stuk : 59,50**

**IRRIGATIESET 1/2Y (10 stuks) Omnia**

A41393 **Compatibel met:** W&H Elcomed 200/100, Astratech Elcomed 100

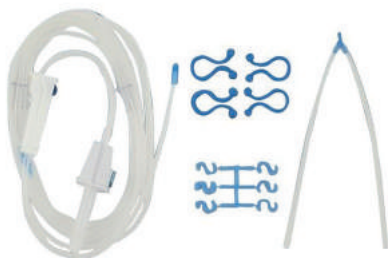

Prijs : 77,00

**Per 10 / stuk : 59,50**

**IRRIGATIESET 1/2Y (10 stuks) Omnia**

A42352 **Compatibel met:** Nobel Biocare80/ W&H Implantmed/ Implant Med new design 2005/ Implantmed SI 923/ Astratech Implant SI 923/ Surgical Motor System/Ace/ Strauman/ InnovaCorp. 3i/Centerpulse/Lifecore/ DU 900/ FRIOS UNIT S/ FRIOS UNIT S/I, Drilltech/Osseoset 100/ Osseoset 200/Osseocare



Prijs : 110,00

**Per 10 / stuk : 76,50**

**IRRIGATIESET 1/2Y (10 stuks) Omnia**

A46174 **Compatibel met:** Bien Air Chiropro 980/EMS PIEZONMASTER surgery/Esacrom Surgisonic 1/UBS- Ultrasonic bone surgery/Surgybone - Acrobone - Easybone, Silfradent, BioSAFin Easy Surgery, MyTUTOR, Heracle Sweden&Martina,Cefla dental Chair, Osseodoc BienAir, 1/2Y



Prijs : 77,00

**Per 10 / stuk : 59,50**

**IRRIGATIESET 1/2Y (10 stuks) Omnia**

A46173 **Compatibel met:** Acteon Implant centre, Piezotome; Dual 2000 De Godzen; Assitant Novaxa, Suni Satelec Expert, Acteon I-Surge, I-Surge Plus, Acteon Piezotome/Piezotome 2, Acteon Solo, Acteon Implant center/ Implant center2 Led, 1/2Y



Prijs : 105,00

**Per 10 / stuk : 74,80**

**IRRIGATIESET UNIVERSEEL (10 stuks) Acteon**

A32384 **Compatibel met:** Acteon Piezotome CUBE, Implant Center 2, Piezotome, Piezotome 2, Piezotome Solo en Implant Center



Prijs : 156,90

**Per 10 / stuk : 102,00**

**IRRIGATIESET WEGWERP 2,2 M (10 stuks) W&H**

A33044 **met 1,8 m kabel**  
**Compatibel met:** W&H Elcomed SA-200

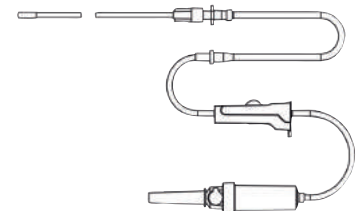

Prijs : 55,70

**Per 10 / stuk : 42,50**

**IRRIGATIESET WEGWERP 2,2 M (10 stuks) W&H**

A33800 **met 1,8 m kabel**  
**Compatibel met:** W&H Implantmed SI-1023, Implantmed SI-1015 en Piezomed SA-320

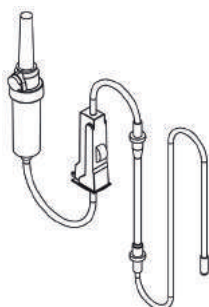

Prijs : 55,70

**Per 10 / stuk : 42,50**

**IRRIGATIESET WEGWERP 3,8 M (10 stuks) W&H**

A35457 **met 3,5 m kabel**  
**Compatibel met:** W&H Implantmed SI-1023, Implantmed SI-1015 en Piezomed SA-320

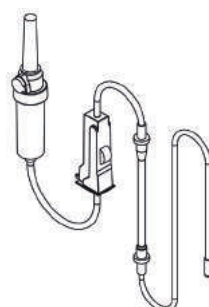

Prijs : 65,80

**Per 10 / stuk : 49,30**

**IRRIGATIESET WEGWERP 3,8 M (10 stuks) W&H**

A31442 **met 3,5 m kabel**  
**Compatibel met:** W&H Elcomed SA-200

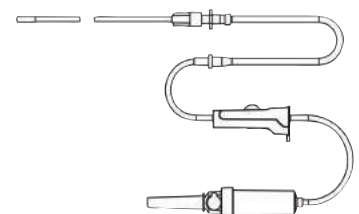

Prijs : 65,80

**Per 10 / stuk : 49,30**

**IRRIGATIESET (10 stuks) Bien Air**

A40214 **Compatibel met:** Bien Air Chiropro en iChiropro



Prijs : 107,39

**Per 10 / stuk : 73,95**

**IRRIGATIESET S600 (10 stuks) KaVo**

A45075 **Compatibel met:** Kavo MASTERSurg en EXPERTSurg



Prijs : 99,00

**Per 10 / stuk : 69,70**

**DISPOSABLE STERILE SPONGE-BRUSH Omnia**

A41949 With nail pick

**24 stuks**



Prijs : 27,00

**Per 4 / stuk : 22,50**

**IRRIGATIESET WEGWERP 2,2 M (10 stuks) W&H**

A32027 **met 1,8 m kabel**

**Compatibel met:** W&H Implantmed SI-1023, Implantmed SI-1015 en Piezomed SA-320



Prijs : 37,10

**Per 10 / stuk : 29,75**

**IRRIGATIESET WEGWERP 3,8 M (10 stuks) W&H**

A27052 **met 3,5 m kabel**

**Compatibel met:** W&H Implantmed SI-1023, Implantmed SI-1015 en Piezomed SA-320



Prijs : 44,20

**Per 10 / stuk : 35,70**

**UNISEX BREATHABLE CAP LIGHT BLUE Omnia**

A45214

**100 stuks**



Prijs : 69,00

**Per 5 / stuk : 54,40**

**DENTSET Omnia**

A46169 Steriele set bestaande uit afdeklaken voor de patiënt en oppervlakken. Daartoe behoren ook hoezen voor handstukken en zelfklevende folies voor handgrepen en toetsenborden. De set is dubbel verpakt. Het handige verwijderbare etiket vergemakkelijkt de vervolgbaarheid van de procedure.

Inhoud:

- 1 x Absorberend/vloeistofbestendig afdeklaken 100 x 150 cm met U-vormige uitsparing 6,5 x 30 cm - NWF + PE - Lichtblauw
- 1 x Absorberende/waterbestendige afdeklaken 75 x 90 cm - NWF + PE - Lichtblauw
- 2 x Absorberende/waterbestendige afdeklaken 50 x 75 cm - NWF + PE - Lichtblauw
- 2 x Omnisleeve hoezen 120 x 7 cm - PE - Transparant
- 4 x 2Cross20 zelfklevende folies 20 x 20 cm - LDPE - Lichtblauw



Prijs : 18,00

**Per 10 / stuk : 14,45**

**Per 20 / stuk : 13,60**

**Per 100 / stuk : 12,75**

**CHIRURGENSET Omnia**

A46168 Deze steriele kledingset is ontworpen voor de chirurg. De set is ideaal voor alle tandheelkundige implantaties, parodontologie en maxillofaciale ingrepen. De set wordt geleverd in een dubbele steriele verpakking, gewikkeld in medisch papier. Het handige verwijderbare etiket vergemakkelijkt de vervolgbaarheid van de procedure.

Inhoud:

- 1 x Chirurgisch gevouwen Expo-model jas (maat L) en
- 2 handdoeken gewikkeld in medisch papier - Softesse - Lichtblauw
- 1 x Operatiemuts met verstelbare koorden - NWF - Lichtblauw
- 1 x SPIRITUS PLUS® gelaatsmasker met koorden - NWF - Lichtblauw
- 2 x Antislip schoenbeschermers - NWF - Lichtblauw



Prijs : 13,00

**Per 10 / stuk : 10,20**

**Per 20 / stuk : 9,35**

**Per 100 / stuk : 8,50**



**BASIC IMPLANT SET Omnia**

- A42458  
 1 x Surgically folded Special Plus model gown (size L) and 2 hand towels wrapped in medical paper - SMS Microfibre - Light blue  
 1 x Gown with cotton cuffs - NWF - Light blue  
 2 x Surgical caps with fixed laces - Absorbent NWF - Light blue  
 1 x Round surgical cap for the patient - Absorbent NWF - Light blue  
 1 x Absorbent/liquid proof drape 50 x 75 cm with self-adhesive\* side - NWF + Polyethylene - Light blue  
 1 x Absorbent/liquid proof drape 75 x 90 cm with adhesive\* U-shaped cut 11 x 9 cm - NWF + Polyethylene - Light blue  
 1 x Omnisleeve sheath 120 x 7 cm - PE - Transparent  
 1 x Waste bag for contaminated material - PVC - Red



Prijs : 22,00 **Per 10 /stuk : 17,00 Per 20 /stuk : 16,16 Per 100 /stuk : 15,30**

**IMPLANTOLOGY SET Omnia**

- A41869  
 2 x Surgically folded Special Plus model gowns (size L) and hand towel wrapped in medical paper - SMS Microfibre - Light blue  
 2 x Liquid proof/absorbent drapes with self-adhesive\* side 75 x 90 cm - NWF + Polyethylene - Light blue  
 1 x Surgical aspirator with Yankauer tip - PVC - Transparent  
 1 x Liquid proof/absorbent drape 100 x 150 cm with adhesive\* U-shaped cut 6,5 x 30 cm - NWF + Polyethylene - Light blue  
 1 x Omnisleeve sheath 120 x 7 cm - PE - Transparent  
 2 x 2Cross20 adhesive films 20 x 20 cm - LDPE - Light blue  
 1 x Waste bag for contaminated material - PVC - Red



Prijs : 39,00 **Per 10 /stuk : 32,30 Per 20 /stuk : 29,75 Per 50 /stuk : 27,20**

**ORAL SURGERY SET Omnia**

- A44314  
 2 x Surgical gowns Expo (size L) surgically folded and 2 hand towels wrapped in medical paper - Softesse - Light blue  
 1 x Breathable cap - NWF - Light blue  
 2 x Liquid proof/absorbent drapes 75 x 90 cm with self-adhesive\* side - NWF + Polyethylene - Light blue  
 1 x Mayo table cover 80 x 120 cm - NWF + PVC - Light blue  
 1 x Cover in transparent PVC 40 x 50 cm with self-adhesive\* side - PVC - Transparent  
 2 x Omnisleeve sheaths 240 x 7 cm - PE - Transparent  
 1 x ASP51/F surgical aspirator - PVC - Transparent  
 2 x 2Cross20 adhesive films 20 x 20 cm - LDPE - Light blue  
 1 x Sponge with grip for patient disinfection - PVC - Blue  
 1 x Bowl 250 ml - PVC - Blue  
 1 x Fluid-repellent drape 133 x 200 cm with adhesive\* off-center hole 6 x 9 cm Softesse Light blue 5  
 1 x Round cotton balls Ø 3 cm - Cotton - White  
 1 x Waste bag for contaminated material - PVC - Red



Prijs : 63,00 **Per 10 /stuk : 51,00 Per 20 /stuk : 49,30 Per 50 /stuk : 46,75**

**GOWN WITH COTTON CUFFS NON-STERILE BLUE Omnia**

A45440 **50 stuks**, 110 cm



**Per 5 /stuk : 69,70** Prijs : 105,00

**Irrigatieoplossing met steriel gedestilleerd water Omnia**

A46170 **10 x 1 liter**



Prijs : 35,00

**Per 5 / stuk : 29,70**

A46171 **15 x 500 ml**



Prijs : 38,00

**Per 5 / stuk : 31,50**

A46172 **20 x 250 ml**



Prijs : 42,00

**Per 5 / stuk : 34,20**

## EEN GOED GEVOEL – NIETS TE VOELEN

Lokale anesthesie zonder injectie voor scalen en root planing

Prijs per  
verpakking:  
118,89 euro

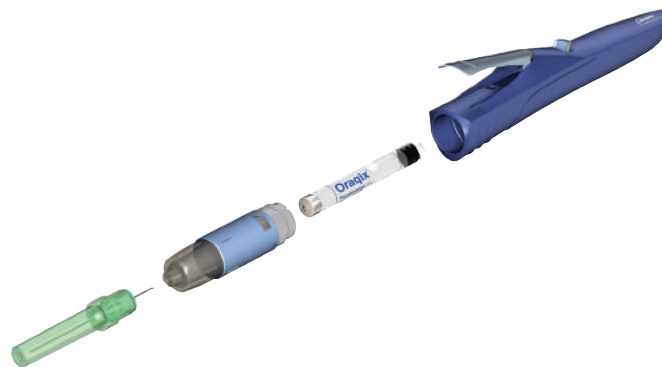

- Applicatie zonder naald, zonder injectie
- Werkt in 30 seconden
- Anesthetisch effect gedurende 20 minuten
- Flexibele dosis - behandeling van één element, kwadrant of volledige mond
- Geïndiceerd voor volwassenen die lokale anesthesie nodig hebben tijdens het scalen en/of root planing

A32359 Oraqix verpakking 1,7 g, 20 stuks

A32360 Oraqix doseerpen,  
nodig om de Oraqix aan te brengen

DENTSPLY



Voor verdere inlichtingen  
of prijzen:

**Denta nv**  
Heiveldekens 2  
2550 Kontich  
Tel. 03 450 93 20  
verkoop@denta.be

[www.denta.be](http://www.denta.be)

## 1. NAAM VAN HET GENEESMIDDEL Oraqix periodontale gel

**2. KWALITATIEVE EN KWANTITATIEVE SAMENSTELLING** 1 g bevat 25 mg lidocaïne en 25 mg prilocaïne. Voor een volledige lijst van hulpstoffen, zie 6.1. van de SKP.

**3. FARMACEUTISCHE VORM** Periodontale gel. Transparante, kleurloze gel.

## 4. KLINISCHE GEGEVENS

### 4.1 Therapeutische indicaties

Oraqix is bij volwassenen geïndiceerd voor lokale anaesthesie van periodontale pockets ten behoeve van diagnostische procedures zoals sonderen, tandsteen verwijderen en/of gladmaken en het polijsten van worteloppervlakken.

### 4.2 Dosering en wijze van toediening

Volwassenen, waaronder ouderen. Gemiddeld is één patroon (1,7 g) Oraqix of minder voldoende voor één kwadrant van het gebit. De maximale aanbevolen dosis Oraqix tijdens één behandelsessie bestaat uit vijf patronen, dat is 8,5 g gel met 212,5 mg lidocaïnebase en 212,5 mg prilocaïnebase. Vul de periodontale pockets met Oraqix, met gebruikmaking van een dentale spuit of de Oraqixdispenser, totdat de gel bij de rand van het tandvlees te zien is; gebruik hiervoor de in de verpakking meegeleverde applicator met de stompe tip. Wacht een halve minuut alvorens met de behandeling te beginnen (door langer wachten neemt de gevoelloosheid niet verder toe). De duur van de gevoelloosheid, beoordeeld door de pockets te sonderen, bedraagt ongeveer 20 minuten. Als de gevoelloosheid begint af te nemen kan zodanig opnieuw Oraqix worden aangebracht. Zie, als naast het gebruik van Oraqix aanvullende lokale anaesthesie nodig is, de specifieke samenvatting van de productkenmerken van elk aanvullend anaestheticum. Omdat de systemische toxische effecten additief zijn wordt niet aanbevolen tijdens dezelfde behandelsessie verdere lokale anaesthetica toe te dienen, als de toegediende hoeveelheid Oraqix overeenkomt met de maximaal aanbevolen dosis van vijf patronen.

Bij het aanbrengen moet Oraqix vloeibaar zijn. Als het een gel geworden is, moet het in een koelkast worden bewaard totdat het weer vloeibaar is. Het in de patroon zichtbare luchtbelletje beweegt dan wanneer de patroon schuin wordt gehouden. Het gebruik van Oraqix bij kinderen en adolescenten is niet beoordeeld; daarom wordt het gebruik ervan niet aanbevolen bij patiënten beneden de 18 jaar. Toedieningswijze Periodontaal gebruik. Oraqix mag niet worden geïnjecteerd.

### 4.3 Contra-indicaties

Oraqix is gecontra-indiceerd bij patiënten die bekend zijn met overgevoeligheid voor lidocaïne, voor prilocaïne, voor lokale anaesthetica van het amidetype of voor andere bestanddelen van het product.

Oraqix is gecontra-indiceerd bij patiënten met congenitale of idiopathische methemoglobinemie

Oraqix is gecontra-indiceerd bij patiënten met terugkerende porfyrie.

### 4.4 Bijwerkingen

De frequentie en het type van de reacties bij gebruik van Oraqix leken sterk op die bij gebruik van placebo. Van de patiënten die werden blootgesteld aan Oraqix en placebo meldde 15% bijwerkingen van lichte intensiteit. Van beide groepen meldde 4% bijwerkingen van matig-ernstige intensiteit. De gemelde lokale reacties, zoals pijn, ulceratie, irritatie en roodheid, representeren een patroon van symptomen die normaalgesproken gevonden worden na tandsteenverwijdering en het polijsten van worteloppervlakken. Soortgelijke symptomen kunnen ook geassocieerd worden met periodontale aandoeningen.

**Tabel 1. Overzicht van de bijwerkingen**

	Vaak (≥ 1/100 - < 1/10)	Soms (≥ 1/1 000 - < 1/100)	Onbekend (kan niet op grond van de beschikbare gegevens worden geschat)
Aandoeningen van het zenuwstelsel	Hoofdpijn	Duizeligheid	
Gastro-intestinale aandoeningen	Smaakperversie <sup>2</sup>	Misselijkheid	
Algemene aandoeningen en aandoeningen op de toedieningsplaats	Lokale pijn, gevoeligheid, doof gevoel, ulcus, irritatie, roodheid <sup>1</sup>	Lokale verdoving, pulsatie, blaren, oedeem, branderig gevoel <sup>1</sup>	Allergische reacties <sup>3</sup>

<sup>1</sup> d.w.z. symptomen in de mondholte

<sup>2</sup> waaronder klachten van een onaangename of bittere smaak in de mond gedurende maximaal 4 uur na toediening van Oraqix

<sup>3</sup> Er zijn in de periode na het op de markt brengen allergische reacties gemeld. Meestal zijn deze reacties in de vorm van huiduitslag en rood en gezwollen tandvlees.

Af en toe zijn ernstige reacties, zoals larynxoedeem en anafylactoïde reacties, opgetreden.

Methemoglobinemie: prilocaïne kan verhoogde methemoglobinespiegels veroorzaken, waardoor cyanose wordt veroorzaakt.

Methemoglobinemie werd niet gemeld tijdens klinisch onderzoek met Oraqix.

#### Melding van vermoedelijke bijwerkingen

Het is belangrijk om na toelating van het geneesmiddel vermoedelijke bijwerkingen te melden. Op deze wijze kan de verhouding tussen voordelen en risico's van het geneesmiddel voortdurend worden gevolgd. Beroepsbeoefenaren in de gezondheidszorg wordt verzocht alle vermoedelijke bijwerkingen te melden van

Website: [www.fagg.be](http://www.fagg.be), e-mail: [adversedrugreactions@fagg-afmps.be](mailto:adversedrugreactions@fagg-afmps.be)

### 4.5 Overdosering

Als Oraqix alleen en op de aanbevolen wijze wordt gebruikt, dan is het niet waarschijnlijk dat het toxische plasmaconcentraties (> 5 mg/l) zal veroorzaken. Als echter tegelijkertijd andere lokale anaesthetica worden toegediend om de anaesthesie te versterken, dan versterken de toxische effecten elkaar met als mogelijk gevolg een overdosering met systemische toxische reacties.

Mochten er symptomen van systemische toxiciteit optreden, dan valt te verwachten dat de aard van de verschijnselen lijkt op die na toediening van lokale anaesthetica via andere toedieningswegen, bijv. infiltratie- en zenuwblokanaesthesie.

Toxiciteit van lokale anaesthetica manifesteert zich als symptomen van prikkeling van het centrale zenuwstelsel en, in ernstige gevallen, van onderdrukking van het centrale zenuwstelsel en het cardiovasculaire systeem.

Ernstige CZS-symptomen (convulsies, CZS-onderdrukking) of cardiovasculaire symptomen moeten symptomatisch worden behandeld met toediening van bijvoorbeeld anticonvulsiva, ademhalingsondersteuning en/of zonodig cardiovasculaire reanimatie.

Prilocaïne in hoge doseringen kan, met name in combinatie met andere middelen die methemoglobine induceren, de methemoglobineconcentratie verhogen.

Een klinisch significante methemoglobinemie moet worden behandeld met een langzame intraveneuze injectie van methyleenblauw.

Een patiënt die tekenen vertoont van toxiciteit moet een aantal uren onder observatie worden gehouden na spoedeisende behandeling.

## 5. HOUDER VAN DE VERGUNNING VOOR HET IN DE HANDEL BRENGEN

DENTSPLY DeTrey GmbH De-Trey Strasse 1 D-78467 Konstanz Duitsland

**6. NUMMER(S) VAN DE VERGUNNING VOOR HET IN DE HANDEL BRENGEN** BE288601

## 7. DATUM VAN GOEDKEURING/VERNIEUWING VAN DE VERGUNNING

Datum van eerste goedkeuring: 2006-11-20 Datum van laatste vernieuwing: 2008-03-01

## 8. DATUM VAN HERZIENING VAN DE SAMENVATTING

2016-08-19

Datum van goedkeuring van de tekst: 02/2017

**AFLEVERING : op medisch voorschrift**



# www.denta.be

eenvoudig bestellen  
aan uw prijs !

## NIEUW De staffelkorting !

Ontdek meteen uw staffelkorting bij aankoop van meerdere items uit een reeks. Zo stelt u zelf de ideale kleurenmix samen van uw vertrouwde composiet en geniet u automatisch van de beste staffelprijs in uw winkelmand.

ZOEKEN OP 'QUADRANT UNIVERSAL LC SPUIT'

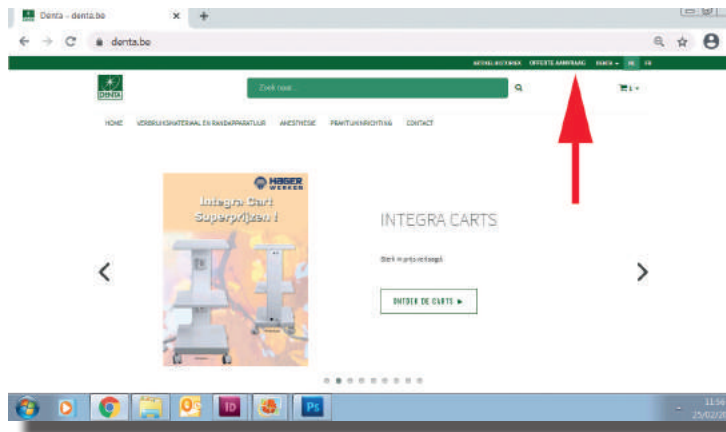
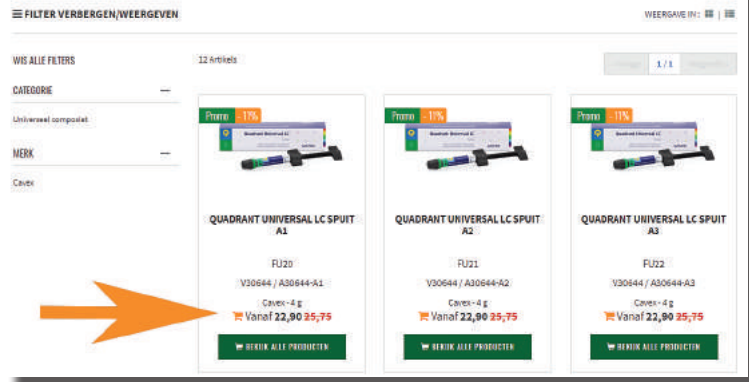

## NIEUW Offertes !

Wenst u een **offerte** voor een **apparaat** of **grote afnames** (composieten, endo vijlen, cementen...) kan u steeds terecht op het document van de "**Offerte aanvraag**". Denta geeft u de beste prijs !



### ULTRA EARLOOP MASK W/SECURE FIT MASK TECHNOLOGY BLUE

A38028 Type IIR

50 stuks

Prijs: 24,50

Promo  
16,90



### ULTRA SENSITIVE EARLOOP MASK W/SECURE FIT MASK TECHNOLOGY WHITE

A38029 Type IIR

50 stuks

Prijs: 24,50

Promo  
16,90



Recupel-bijdrage: 0,10. Prijzen zijn in euro exclusief btw en per stuk of verkoopseenheid. Druk- en zetfouten voorbehouden.  
Foto's zijn niet bindend. Bij bestellingen boven de 150 euro exclusief btw worden geen administratie - en verzendkosten aangerekend.  
Promoties geldig van **15/09/2021** tot **31/12/2021** en zolang de voorraad strekt.  
Acties niet cumuleerbaar met andere promoties.

Denta nv, Heiveldekens 2, 2550 Kontich, www.denta.be

