

INFORMATION PRODUIT : **MISCEA CLASSIC**



ADOPTÉZ LE SYSTÈME MISCEA CLASSIC "3-EN-1"

LE CHOIX PROFESSIONNEL POUR UNE HYGIÈNE DES MAINS OPTIMALE

Le miscea CLASSIC est le premier système de robinet à capteurs au monde. Grâce à une technologie de capteurs avancée, il est capable de distribuer de l'eau, du savon et du désinfectant. Même la température de l'eau peut être ajustée sans aucun contact manuel. C'est un nouveau concept unique qui transforme la façon de se laver et de se désinfecter les mains.

Le système miscea CLASSIC réduit le risque de contamination croisée, pour un environnement stérile, plus hygiénique. En combinant les fonctions d'un robinet d'eau avec deux distributeurs, le système rend le lavage des mains plus agréable, pratique et efficace.

Ce système est particulièrement adapté pour les zones nécessitant une hygiène rigoureuse telles que les milieux médicaux, cabinets dentaires, laboratoires ou chambres de stérilisation.

COMPOSANTS DU SYSTÈME

Le système miscea CLASSIC est composé du robinet à capteurs CLASSIC, du distributeur d'eau et du distributeur de savon. Il existe deux versions du distributeur de savon - une pour les poches sous vide et une pour les bouteilles standard 1 L Euro.

FONCTIONNALITES SPECIALES ACTIVEES PAR LA TELECOMMANDE MISCEA (EN OPTION)

- + Durée de désinfection des mains
- + Durée de lavage des mains
- + Cycles automatiques de purge
- + Mode 'nettoyage'
- + Purge automatique lors de la mise en route

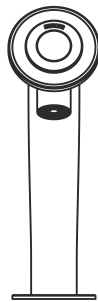

ROBINET MISCEA CLASSIC

+

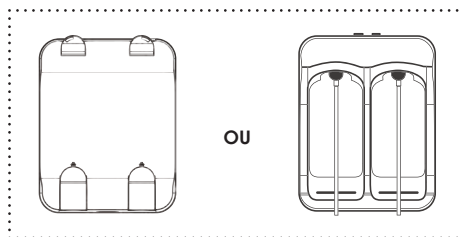

OU

+



DISTRIBUTEUR DE SAVON
POUR LES RECHARGES EN
POCHES SOUPLES

DISTRIBUTEUR DE SAVON
POUR LES RECHARGES EN
BOUTEILLES

DISTRIBUTEUR
D'EAU

INFORMATION PRODUIT : MISCEA CLASSIC



DESCRIPTION

Robinet à capteurs avec distributeurs de savon et de désinfectant intégrés. Disponible avec ou sans réglage de température sans contact.

CARACTÉRISTIQUES

- Robinet électronique avec 2 sélections de liquide
- Interface utilisateur du robinet fabriquée en verre de haute qualité
- Affichage clair pour le réglage de température et la sélection des fonctions
- *Contrôles sans contact manuel de la température de l'eau
- Rinçage automatique pour prévenir des bactéries d'origine hydrique. Cycles entièrement réglables avec la télécommande miscea (vendue séparément)
- Compatible avec la miscea Connect App (vendu séparément, voir page 65)

INCLUS

- Robinet miscea **CLASSIC**
- Distributeur d'eau
- Distributeur de savon
- 2 x 1 L de Liquides miscea
- Tuyau tressé en acier inoxydable pour connexions eau chaude et froide (850 mm)
- Prise électrique (cable de 1800 mm de longueur)
- 1 x Kit d'installation, 1 x Manuel d'instructions

SPÉCIFICATIONS

Tension	24 _{VDC}
Tension d'entrée	100 ~ 240 _V / 50 - 60 Hz
Pression de service de l'eau	0,5 - 8 bar
Température max. de l'eau	70° C
Classe d'étanchéité des compartiments en PCB	IP 55



100% sans contact



Distributeur de désinfectant intégré



Distributeur de savon intégré



*Contrôle de la température de l'eau

Toutes les mesures sont en mm. *Disponible uniquement sur les modèles du miscea CLASSIC avec réglage de température

Pour les modèles muraux, un kit de montage mural est disponible séparément, réf. S02043001 au prix de 49,95 € HT – voir page 88 pour plus d'information

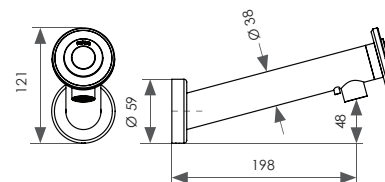
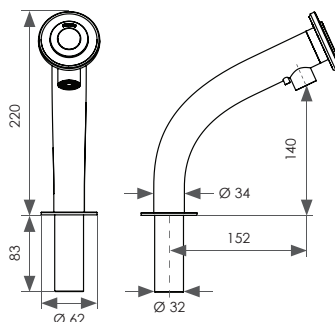

MODÈLE :

Standard CLASSIC

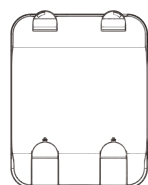

POCHE SOUPLE

CLASSIC Mural

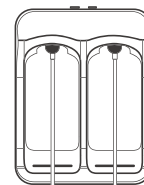

POUR LES BOUTEILLES

TYPE DE DISTRIBUTEUR DE SAVON:

INFORMATION PRODUIT : MISCEA CLASSIC

OPTIONS DE FINITION	MODÈLE		TYPE DE DISTRIBUTEUR DE SAVON		REGLAGE DE TEMPERATURE		AFFICHAGE			TARIF	N° DE L'ARTICLE
	Standard	Mural	Poche souple	Bouteille	Oui	Non	DE	EN	FR	€	
Acier inoxydable	✓		✓		✓		✓			1.295,00	CER1S1NCDE
	✓		✓		✓		✓			1.295,00	CER1S1NCEN
	✓		✓		✓				✓	1.295,00	CER1S1NCFR
	✓		✓			✓	✓			1.195,00	CER1S1NCDET0
	✓		✓			✓		✓		1.195,00	CER1S1NCENT0
	✓		✓			✓			✓	1.195,00	CER1S1NCFRT0
	✓			✓	✓		✓			1.395,00	CER1S2NCDE
	✓			✓	✓		✓			1.395,00	CER1S2NCEN
	✓			✓	✓				✓	1.395,00	CER1S2NCFR
	✓				✓	✓	✓			1.295,00	CER1S2NCDET0
	✓				✓	✓		✓		1.295,00	CER1S2NCENT0
	✓				✓	✓			✓	1.295,00	CER1S2NCFRT0
	✓	✓	✓		✓		✓			1.295,00	CER3S1NCDE
	✓	✓	✓		✓			✓		1.295,00	CER3S1NCEN
	✓	✓	✓		✓				✓	1.295,00	CER3S1NCFR
	✓	✓	✓			✓	✓			1.195,00	CER3S1NCDET0
	✓	✓	✓			✓		✓		1.195,00	CER3S1NCENT0
	✓	✓	✓			✓			✓	1.195,00	CER3S1NCFRT0
✓	✓	✓		✓	✓	✓			1.395,00	CER3S2NCDE	
✓	✓	✓		✓	✓		✓		1.395,00	CER3S2NCEN	
✓	✓	✓		✓	✓			✓	1.395,00	CER3S2NCFR	
✓	✓	✓		✓	✓	✓			1.295,00	CER3S2NCDET0	
✓	✓	✓		✓	✓		✓		1.295,00	CER3S2NCENT0	
✓	✓	✓		✓	✓			✓	1.295,00	CER3S2NCFRT0	

Pour commander avec les différentes finitions de surfaces et couleurs, il faut simplement remplacer le code couleur (deuxième lettre dans la référence) par le code de la finition souhaitée. Exemple : Dans la référence CER1S1NCFR, la lettre « E » indique 'ACIER INOX'. Si on souhaite commander le même produit en finition or brillant (Gold Polished), il suffit de remplacer la lettre « E » par « GP », la référence devient par conséquent CGPR1S1NCFR. Les finitions montrées ci-dessous sont seulement indicatives et peuvent être différentes en fonction du produit.

							
COULEUR:	Chrome poli	Noir mat	Blanc mat	Métal à canon	Cuivre antique	Or antique	Or poli
REFERENCE:	C	SM	WM	GM	KA	GA	GP
PRIX SUPPL. HT:	+0 EUR	+74,95 EUR	+74,95 EUR	+129,95 EUR	+129,95 EUR	+129,95 EUR	+295,95 EUR

Les prix indiqués sont hors TVA et frais d'expédition. Délai de livraison indicatif pour les finitions Chrome Poli et inox brossé : env. 2 – 4 semaines. Délai de livraison indicatif pour les autres finitions : 6 – 8 semaines. Pour plus d'information, veuillez nous contacter par mail à france@miscea.com

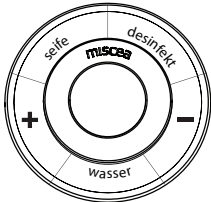
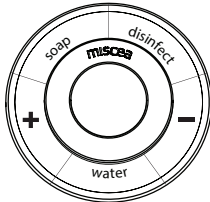
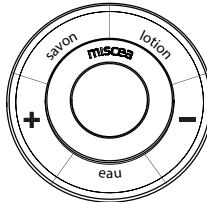
	ALLEMAND (DE)	ANGLAIS (EN)	FRANÇAIS (FR)
AFFICHAGE AVEC REGLAGE DE TEMPERATURE:			
AFFICHAGE SANS REGLAGE DE TEMPERATURE:	