



# DENTA OnLineStore

COMPTOIR DENTAIRE  
DE BRUXELLES



**1 MARS - 31 MAI 2024** [www.denta.be](http://www.denta.be) simple, rapide et économique !

**Nouveautés - Consommables - Dignes -  
Tenons dentinaires - Composites -  
Adhésifs - Anesthésie locale**

**De 5 à 50% de remise online  
sur nos prix, remise de quantité  
et **Package Deals** !**

**Nouveau**  
Dentsply  
**X-Smart Pro+**  
Page 3

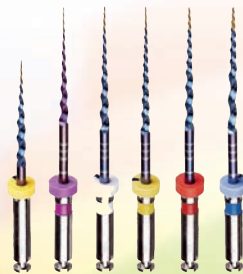

**Nouveau**  
Zarc  
**BlueShaper PRO**  
Page 6-7



**Nouveau**  
Kerr  
**Elements Connect**  
Page 4-5



**Nouveau**  
W&H  
**Synea Power  
Edition**  
Page 10



**Nouveau**  
HAGER&WERKEN  
**BamBasic**  
Page 9

 **Medicom**

Page: 28-29

# Index : désignation des produits

Admira Fusion	63	Medicom	28-29	Supreme latex	24
Alan Rouleaux de coton	16	Medtronic	81	Surgitip	11
Apex Connect	4-5	Mesoft compres	15	Synea Power edition	10
Astringent		MI Paste	45	Terumo	80
Retraction Paste	38	Micro Tim	15	Tetric	59, 60
Aurelia	24	Microbrush	14, 74	Tooth Mousse	45
Bambach / BamBasic	9	MiniLED	64	Tork	22-23
BD-Steribox	17	Mira-Clip	18	Tublex Barrier sleeves	20
Bib-Eze	18	Miradent	25	Tuyau d'irrigation	18-19
Bio gobelet	15	Miramatic	80	Ultima Curing Light	64
Bio tray	17	Mirasuc	12	Ultrabrush	14
Biodegradable Gobelet	29	Miratoi	25	Ultra-Etch	74
Black Line clamp	34-35	Monobond Plus	60	Umbrella check retractors	33
Bluephase	64	Monobject	80	Unisex cap	20
BlueShaper Pro	6-7	MyLunos Duo	8	Universal Bond Quick	55, 70
Brilliant EverGlow	41	Nitradine Denture	17	Uvener Extra	73
Brinker Crampon à digue	32	Notredam	72	Vacuneele	13, 72
Capmix	39	Omnia consommables	18-22	VacuSoft	11
Carbopost	78	OmniaSurg	12	Valo Grand	66
Carbotech	78	OmniCeram	59	Valo-X	65
Ceram.x	41-42	Omnicite 2.0	70	Variolink Esthetic	60
Charisma	50	Omnicent	26-27	Vasco OP	24
Clearfil 52, 53, 55, 56, 58		Omni-Etch	75	Venus Diamond	49-50
Clearfil SE bond	70	Omniflow	26	Venus Pearl	49-50
Clip Flow	75	Omnimask	27	Venus Supra	49-50
Comfort plus		Omnisleeve	20	Vista-tec	20
premium saliva ejectors	27	Omnisuc	26	Vitrebond plus	37
CoolPack	80	One Coat 7	70	WaveOne Gold	3
Core D	43, 75	Opalescence Tray Cases	17	Wedjets	31
Core.X flow	42	Optibond	47	X-Smart Pro	3
Cotton holder	17	OptiBond	69	X-tra fil	63
Crosstex	27	Optiview	33	Z-Activator	7
Demi Plus	64	Opragate	33	Z-Apex	7
Dental Dam	30	Opragate	60	Z-Evo	7
Dental Dam Frame	33, 35	OpraGloss	60	Z-Evo mini	7
Dental Dam kit	32	OpraStick	14, 75	Zooby Pediatric Bibs	25
Dento box	17	Oraqix	82-83	Z-Up & Z- Down	7
Dermadam	31	Ostby Frame	33		
Dispotrays	17	Panavia	54, 57		
D-Light Pro	67	Parotissroll	16		
Dry-Back	29	Pelotte	12		
Dry-Tips	16	Phoenix	72		
Duroc	72	Photac	37		
Durr Canule d'aspiration	12	Pick up Stick	14		
elements Connect	4-5	Porcelain Etch	74		
Elipar DeepCure	64	Prime&Bond	70		
Embouts d'application	14-15	Protaper Ultimate	3		
Empress Direct	60	Protection individuelle	20		
Endo-Frost	80	Protection Pack	13		
EQUIA Forte HT	46	Protemp 4	39		
Ergo Pony	79	PureFill	43		
ES compresses	15	Purevac HVE	11		
Essentia	44	Quadrant	41		
EverX Flow	44	Quadrant Anterior			
ExiTE F	75	Shine Tool	14		
Fiesta 9 set	32	Quadrant Q-brushes XL	14		
Filtek	36, 40	QuiXfil	42		
Flexi Dam	30	Récipient pour aiguilles	80		
Flexitime	51	Recipro	3		
Foliodrape	21	RelyX	39		
Futurabond U	70	Retractors	33		
G-aenial	43-45	Riskontrol	11		
GBT FlowControl	12	Rotomix	39		
GC Composite Modeling Kit	74	SafeBasics	29		
GC Fuji	46	SafeMask	28		
G-Etch	71, 75	SafeSeal Quattro	29		
Gluma	75	SafeTouch	28		
G-Premio bond	45	Safewear	29		
Gradia	44	Sani-tip	11		
Gradia pinceau	14	Saremco	61, 62, 70		
Grandio	63	Satin steel clamp	34-35		
Harmonize	47-48	Scanflex	12		
Healbond MP	71	Scotchbond Universal plus	36		
Herculite XRV	47-48	SDR flow	42		
Hygenic Crampon à digue	32	Sealtemp	72		
Hygoformic BIO	13	Silvermix	46		
Hygotip	13	Simplex-Plus	18		
Hygovac	13	Simplishade	47-48		
HySolate Dental Dam	30-31	Single Tim	15		
Ibond	70	Smartdent	24		
Impregum Penta	38	SmartLite Pro	67		
Innocem	71	SmartLite Pro			
Insti-Dam	31	EndoActivator	64		
Isodam	31	Snowlight	78		
Katana Cleaner	54, 75	Sof-Lex	37		
Ketac	37	Solomat-N	16		
LM-Arte	76	Sopira	80		
LMDarkDiamond	77	Spandex	33		
Luna rouleaux de coton	16	Spray réfrigérant	80		
Lunettes de protection	20	Stainbuster	78		

## Nettoyage et désinfection HUCKERT'S

### Umonium<sup>38</sup> Sterily



Pas besoin d'enzyme ni de produits alcalins pour garantir une instrumentation étincelante.

UMONIUM38 sterily élimine les salissures, ne laisse aucun dépôt jaune-brun sur les axes de pinces et lave en profondeur l'instrumentation par trempage en bain à ultrasons et/ou par brossage manuel.

L'immersion du matériel dans la solution s'effectue en toute sécurité, le produit est neutre, sans effet de corrosion sur les matériaux ni de fixation par coagulation des résidus sanguins.

A42490

Umonium<sup>38</sup> Sterily 1 l



Prix  
**39,00**

A42491

Umonium<sup>38</sup> Sterily 5 l + pompe



Prix  
**128,00**

### Phytogel Sanitizer gel hydroalcoolique

A46938 400 ml + pompe  
Gel hydroalcoolique BIOCIDÉ PT1



Prix  
**23,00**

### Phytogel Nature savon dermatologique

A48642 400 ml + pompe



Prix  
**23,00**

A21147 5 l + pompe



Prix  
**242,00**

### Umonium<sup>38</sup> Medical Tissues

A44268  
(bleu) 95 x (15 x 15 cm) tissues



Prix  
**18,00**

A42538  
100 x (20 x 20 cm) tissues



Prix  
**43,00**

### Umonium<sup>38</sup> Air Control

Flacon vaporisateur individuel  
A42488 10 ml



Prix  
**26,00**

Air Control Matic  
A10749 Diffuseur électronique

Prix  
**110,00**



A21145 100 ml

Prix  
**72,00**

A10748 Aérosol 250 ml

Prix  
**60,00**

# Dentsply , profitez de remise ONLINE sur nos prix !

## X-Smart Pro Moteur d'endodontie

A50184

- Moteur X-Smart Pro+ avec localisateur d'apex intégré
- Mini Contre-Angle avec LED intégrée
- Gaine en acier inoxydable avec position réglable à 360°
- Support de pièce à main magnétique
- Boîte d'accessoires (chargeur avec adaptateurs d'alimentation universels)

Prix: 2150,00

Promo  
**1796,00**

Une remise de **16%**



Nouveau

## RECIPROC

V37586 **R25** (rouge), **R40** (noir), **R50** (jaune) 6 pièces  
longueur: 21 mm - 25 mm - 31 mm



Prix: 109,71

Une remise de **24%**

Promo  
**82,95**

## X-Smart Pro+ Moteur d'endodontie avec localisateur d'apex intégré

A50185

- Moteur X-Smart Pro
- Mini Contre-Angle avec LED intégrée
- Gaine en acier inoxydable avec position réglable à 360°
- Support de pièce à main magnétique
- Boîte d'accessoires (chargeur avec adaptateurs d'alimentation universels)
- Clip Labial
- Pince instrumentale
- Câble double connexion

Prix: 2800,00

Promo  
**2294,00**

Une remise de **18%**



Nouveau

## RECIPROC blue (stérile)

V40634 **R25** (rouge), **R40** (noir), **R50** (jaune) 6 pièces  
longueur: 21 mm - 25 mm - 31 mm



Prix: 109,71

Une remise de **24%**

Promo  
**82,95**

## Protaper Ultimate

V46839 **F1** (jaune), **F2** (rouge), **F3** (bleu), **FX** (vert), **FXL** (jaune-bleu) 6 pièces  
longueur: 21 mm - 25 mm - 31 mm

Prix: 74,89

Une remise de **20%**

Promo  
**59,75**



## WaveOne Gold

V39484 **Small** (jaune), **Primary** (rouge), **Medium** (vert) **Large** (blanc) 6 pièces  
longueur: 21 mm - 25 mm - 31 mm

Prix: 104,89

Une remise de **23%**

Promo  
**79,95**



## Package Deal PD0253\*

Remise jusqu'à **30%**

Achetez le Dentsply **X-Smart Pro Moteur d'endo** à prix promo de **1796,00 euros**

(valeur: 2150,00 euros) et achetez **4 x blisters** à **1,00 euro** par blister

(Choisissez parmi: Reciproc 25 mm, WaveOne Gold file 25 mm, Reciproc blue 25 mm, Protaper Ultimate 25)

## Package Deal PD0254\*

Remise jusqu'à **28%**

Achetez le Dentsply **X-Smart Pro+ Moteur d'endo** à prix promo de **2294,00 euros**

(valeur: 2800,00 euros) et achetez **6 x blisters** à **1,00 euro** par blister

(Choisissez parmi: Reciproc 25 mm, WaveOne Gold file 25 mm, Reciproc blue 25 mm, Protaper Ultimate 25)

\*Package Deals valables jusqu'à 31/03/2024

# Kerr™

## A50352 **ELEMENTS CONNECT** moteur sans fil kit

- elements Connect Contre-angle
- elements Connect motor pièce à main
- elements Connect Base de chargement
- elements Connect Adaptateur AC/CC
- elements Connect/Apex Connect Câble d'alimentation
- elements Connect Bloc-batterie

**Prix: 2099,00**

**Nouveau**

# elements™ Connect et Apex Connect

## Un système interconnecté

**Une remise de 62%**

### **Package Deal PD0274\***

Achetez **70 x** (V47078) **ZenFlex rotary NiTi files** au choix à **prix promo de 29,95 euros** par pièce  
et achetez **20 x** (V43066 & V43067) **Traverse rotary glide path file**  
au choix à **prix promo de 47,45 euros** par pièce  
et achetez l'**elements Connect** à **1,00 euro** (valeur: 2099,00 euros)  
et achetez l'**Apex Connect** à **1,00 euro** (valeur: 999,00 euros).

**Une remise de 63%**

### **Package Deal PD0275\***

Achetez **40 x** (V47078) **ZenFlex rotary NiTi files** au choix à **prix promo de 29,95 euros** par pièce  
et achetez **14 x** (V43066 & V43067) **Traverse rotary glide path file**  
au choix à **prix promo de 47,45 euros** par pièce  
et achetez l'**elements Connect** à **1,00 euro** (valeur: 2099,00 euros).

**Une remise de 60%**

### **Package Deal PD0276\***

Achetez **35 x** (V47078) **ZenFlex rotary NiTi files** au choix à **prix promo de 29,95 euros** par pièce  
et achetez l'**Apex Connect** à **1,00 euro** (valeur: 999,00 euros).

**\*ATTENTION : 1 euro produit fourni directement par Kerr**

**Une remise de 24%**

### **Package Deal PD0277**

Achetez l'**elements Connect** à **prix super promotion**  
de **1582,00 euros** (valeur: 2099,00 euros)  
et achetez l'**Apex Connect** à **prix super promotion**  
de **752,00 euros** (valeur: 999,00 euros).



## Mouvements variés

elements Connect offre en un seul moteur les mouvements adaptatif, de rotation continue et de réciprocité qui permettent aux opérateurs de maintenir leurs techniques et protocoles existants.

## Préconfiguration

4 réglages personnalisables, et 10 réglages de lime prédéfinis Kerr dont 1 avec un mouvement alternatif.

## Usage continu



Deux batteries intégrées et amovibles permettent d'être sûr qu'une des batteries est toujours chargée afin de pouvoir exécuter vos procédures en toute sécurité sans aucune interruption.



## Précision intégrée

Soyez sûr(e) de la précision de mesure grâce à la fonction automatique d'auto-étalonnage du système Apex Connect qui est activée à chaque fois que le dispositif est mis en marche.

## Mise en forme en toute confiance

Vérifiez la longueur de travail en temps réel au cours des procédures grâce à un témoin lumineux intelligent qui change de couleur, ainsi que d'indicateurs sonores, au fur et à mesure que vous atteignez l'apex.



### A50343 APEX CONNECT Set

- Apex Connect, Apex Connect Crochet labial (5 pièces)
- Apex Connect Porte-lime A, Apex Connect Porte-lime B
- Apex Connect Adaptateur AC/CC, Apex Connect Adaptateur de porte-lime
- Apex Connect Batterie de rechange, Apex Connect Cordon de l'électrode
- Apex Connect Câble d'alimentation

**Prix: 999,00**

BlueShaper PRO, profitez de remise ONLINE sur nos prix !

Nouveau



DualWire®

ZARC

# BlueShaper PRO®

Two heat treatments in one file

## BlueShaper PRO

V49962, V49961 et A49960  
Blister de 6

Prix 44,33

Promo

39,90



## BlueShaper PRO Assortiment

V49957 Z1, Z2, Z3, Z4  
21 mm, 25 mm ou 31 mm

Prix 37,76

Promo

33,90

## BlueShaper (PRO) Pointes Papier

V46121 100 pièces  
Z3, Z4, Z5, Z6, Z7

Prix 21,30

Promo

19,90



## BlueShaper (PRO) Gutta Percha

V46117 60 pièces  
Z3, Z4, Z5, Z6, Z7

Prix 26,54

Promo

23,90



## BlueShaper PRO

**BlueShaper PRO** DualWire technology.

The first file system that achieves the incorporation of 2 heat treatments in a single file, patented by Zarc4Endo.

Thanks to the dual heat treatment of the BlueShaper PRO, it allows a more precise and efficient canal preparation. It features an enhanced cutting tip thanks to its golden 3 mm.



V49962, V49961 et A49960  
6 pièces  
Prix: 44,33

Promo  
**39,90**

## Z-EVO

A46335 Moteur endo avec localisateur d'apex intégré.

Prix: 1318,90

Une remise de 12%

Promo  
**1150,00**



ZARC

## Z-ACTIVATOR

A46359 Activateur ultrasonique sans fil

Une remise de 10%

Promo  
**580,00**

Prix: 648,00



## Z-APEX

A46354 Détecteur d'apex sans fil

Une remise de 9%

Promo  
**299,00**

Prix: 329,65



## Z-EVO MINI

A46340 Petit, léger et plus silencieux que jamais.

Prix: 777,00

Une remise de 10%

Promo  
**699,00**



## Z-UP & Z-DOWN

A46353 Obturation

Prix: 1703,53

Une remise de 15%

Promo  
**1448,00**



## Package Deals avec limes **BLUESHAPER PRO**

### Package Deal PD0260

Achetez **30 x BLUESHAPER PRO limes**  
à **prix promo** et achetez le  
A46359 **Z-ACTIVATOR** (Prix: 648,00)  
à **1 euro** !



Remise jusqu'à 39%

### Package Deal PD0261

Achetez **70 x BLUESHAPER PRO limes**  
à **prix promo** et achetez le  
A46335 **Z-EVO** (Prix: 1318,90)  
à **1 euro** !



Remise jusqu'à 36%

### Package Deal PD0262

Achetez **90 x BLUESHAPER PRO limes**  
à **prix promo** et achetez le  
A46353 **Z-UP & Z-DOWN** (Prix: 1703,53)  
à **1 euro** !



Remise jusqu'à 36%

## A50104 MYLUNOS DUO

- Appareil combiné MyLunos Duo
- Canule prophylactique, Pédale 360°, Kit d'adaptateurs pour usage manuel et mécanique
- Ensembles de joints O, Pièce à main avec détartreur LED
- Instruments détarteurs : S2, P10, P11, P12, Réservoir d'eau de 500 ml
- Buse Supra, Arroseur Perio, Perio tips (40 pièces)
- 5 flacons de 180 g de poudre prophylactique Lunos : Gentle Clean, Neutre
- 5 flacons de 100 g de poudre prophylactique Lunos : Période Combi

**LUNOS**<sup>®</sup>  
RAYONNER DE BONHEUR

## MYLUNOS DUO – L'APPAREIL POLYVALENT EN TOUTES SITUATIONS

POUR LA PRÉVENTION ET LA THÉRAPIE MINI-INVASIVE

**Prix sur demande !**



**DÜRR  
DENTAL**  
LE MEILLEUR, TOUT UN SYSTÈME



# Bambach®

Nouveau

## Basic Vs Original



**BamBasic®**  
REF B601501

A50401 **BAMBASIC** Saddle Seat noir **Vinyl**

**Superprix: 330,00**

Uniquement disponible en noir



**Bambach®**  
Original

A46682 **BAMBACH** Saddle Seat noir **Cuir** **Prix: 784,00**

A46787 **BAMBACH** Saddle Seat noir **Vinyl** **Prix: 749,00**

Autres couleurs sur demande

***Vous pouvez voir et essayer les tabourets dans notre showroom !***

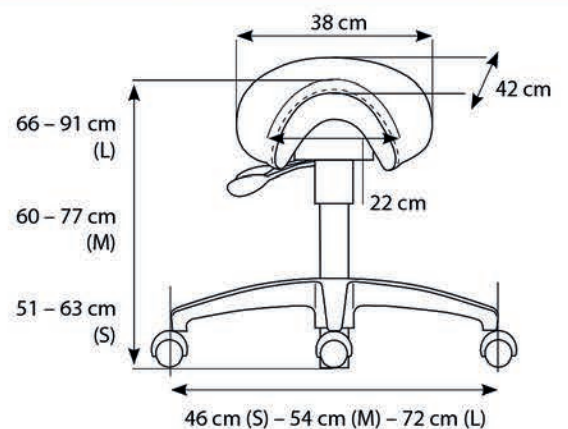
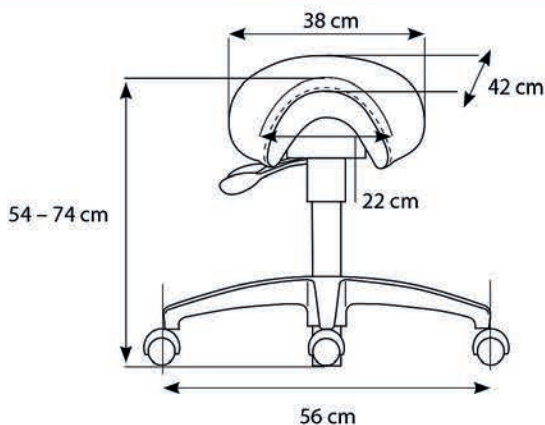



# Strong

Synea Power Edition:  
For the hardest materials.

A50375 **WG-900 A SYNEA FUSION**  
**CONTRA-ANGLE HANDPIECE NO LIGHT 1:4**  
Prix: 1000,00 **PROMO: 875,00**

A50376 **WG-900 LT SYNEA FUSION**  
**CONTRA-ANGLE HANDPIECE WITH LIGHT 1:4**  
Prix: 1250,00 **PROMO: 879,00**

A50377 **WK-900 LT SYNEA VISION**  
**CONTRA-ANGLE HANDPIECE WITH LIGHT 1:4**  
Prix: 1650,00 **PROMO: 999,00**



synea  
POWER EDITION

# Consommables profitez de remise ONLINE sur nos prix !

## Classic by RISKONTROL Acteon

V10811  
Boîte de **250** embouts non-stériles  
Blanc  
Bleu  
Jaune  
Vert  
Rose



Prix: 55,27

Une remise de **55%**

Promo

**24,90**

## Canule d'aspiration Cattani

V09771  
Tip 9  
Tip 10  
Tip 11  
Tip 17  
Tip 20  
Tip 21



3 pièces

Prix: 23,00

Une remise de **13%**

Promo

**19,90**

## Entonnoir autoclavable Cattani

A36284

par pièce



Prix: 8,77

Une remise de **20%**

Promo

**6,95**

## Surgitip canule d'aspiration Coltene Roeko

A09416 **2,8 mm**

20 pièces

Prix: 43,86

Promo: **29,45**



A38962

100 pièces

Prix: 185,53

Promo: **118,00**

## Surgitip endo Coltene Roeko

A38202

20 pièces



Prix: 49,96

Une remise de **26%**

Promo

**36,75**

## Goupillon pour canule aspiration Cattani

A09845 Petite  
A09864 Grande

par pièce  
par pièce



Prix: 4,40

Une remise de **14%**

Promo

**3,75**

## VacuSoft Coltene Roeko

A45170 **VacuSoft BASE**

10 pièces

Prix: 20,34

Une remise de **36%**

Promo

**12,90**



V45171 **VacuSoft TIPS**

50 pièces

Comfort, Sensitive Comfort ou Solid Comfort



Prix: 44,27

Une remise de **32%**

Promo

**29,75**

A45169 **VacuSoft INTROKIT**

5 x Tips sensitive comfort, 2 x VacuSoft Base  
5 x Tips comfort, 5 x Tips solid comfort



Prix: 26,72

Une remise de **18%**

Promo

**21,90**

## Adaptateur double Coltene Roeko

A10668 pour canule d'aspiration 11/16 mm

Prix: 4,56

Une remise de **12%**

Promo

**3,99**



## Purevac HVE Mirrors Dentsply

Combinaison d'une canule  
d'aspiration avec un miroir d'haute qualité !

A42276 **6 x FS Rhodium**

Prix: 76,19

Une remise de **10%**

Promo

**68,45**



## Sani-tip sans adaptateur Dentsply

A10218 **57 mm** 250 Sani-tip tips - 250 sleeves  
A10217 **76 mm** 250 Sani-tip tips - 250 sleeves



Prix: 102,94

Une remise de **27%**

Promo

**74,50**

# Consommables profitez de remise ONLINE sur nos prix !

## Filtre jaune à jeter Dürr Dental

A01845 12 pièces



Prix: 34,10

Une remise de 34%

Promo

22,45

## Canule d'aspiration universelle III Dürr Dental

V29493 Bleu, jaune, gris, rose ou turquoise 5 pièces



Prix: 14,60

Une remise de 31%

Promo

9,95

## Canule d'aspiration universelle Petito Dürr

V28837 Bleu, jaune, gris, rose ou turquoise 5 pièces



Prix: 14,60

Une remise de 31%

Promo

9,95

## Canule d'aspiration Universal Protect Dürr

A35691 Gris 5 pièces



Prix: 18,30

Une remise de 20%

Promo

14,50

## Canule d'aspiration Universal III Dürr Dental

A09446 Gris 20 pièces



Prix: 52,90

Une remise de 34%

Promo

34,50

## Canule d'aspiration prophylaxis Dürr Dental

A35621 Gris 4 pièces



Prix: 22,20

Une remise de 10%

Promo

19,90

## GBT FlowControl EMS

A49416 GBT FlowControl 4 pièces



Prix: 46,00

Par 2 / pièce  
45,00

A49587 GBT Flowcontrol jupes 4 pièces



Prix: 20,00

## Mirasuc Adapter Hager & Werken

V09585 par pièce  
6 mm à 11 mm blanc, 11 mm à 16 mm blanc ou gris

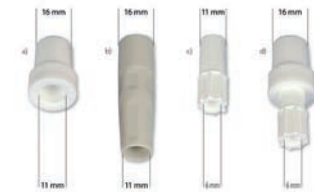

Prix: 3,50

Une remise de 17%

Promo

2,90

## Pelotte Canule d'aspiration Hager & Werken

A09458 orange 50 pièces



Prix: 21,99

Une remise de 17%

Promo

18,25

A42563 Pelotte Plus Vert + adapter 10 pièces



Prix: 10,99

Une remise de 15%

Promo

9,25

## Mirasuc Brush Hager & Werken

A09581 6 pièces



Prix: 8,20

Une remise de 21%

Promo

6,45

## Scanflex Kaltoplast

V09368 100 pièces  
Transparent ou Blanc, 155 mm ou 125 mm



Prix: 4,37

Par 10 / pièce

2,45

Par 20 / pièce

2,35

## Surgical aspirator 2,20 m Omnia

A41498 10 pièces + 1 adapter Adat. 05  
Avec Yankauer suction tip



Prix: 80,00

Une remise de 15%

Promo

68,00

## Omniasurg model stérile suction tip Omnia

A41441 20 pièces + 1 adapter Adat. 08



Prix: 27,50

Une remise de 13%

Promo

23,90

# Consommables profitez de remise ONLINE sur nos prix !

## Hygoformic BIO Orsing



A44273  
**100 pièces**  
Prix: 14,44  
**Promo: 7,95**

A44271  
**1000 pièces**  
Prix: 144,22  
**Promo: 75,00**

A44272  
**2000 pièces**  
Prix: 263,46  
**Promo: 138,00**

A43167 **Hygoformic ADAPTOR BIO SOFT**  
3,9 - 6,5 mm  
100 pièces



Prix: 12,49

**Une remise de 16%**

**Promo 10,45**

## Hygovac Orsing

A09377 **Green, 140 mm**  
**100 pièces**  
Prix: 12,71  
**Promo: 7,50**



A01494 **White, 140 mm**  
**100 pièces**  
Prix: 5,79  
**Promo: 2,90**



## Hygoformic Orsing

A33919 **Hygoformic Type L** 1000 pièces



Prix: 136,62

**Une remise de 24%**

**Promo 103,50**

A09385 **Hygoformic Soft adaptor S100** 100 pièces  
3,9 - 6,5 mm



Prix: 11,14

**Une remise de 15%**

**Promo 9,45**

## Hygovac Vent Orsing

A01352 **Green, 140 mm Double-ventilated**  
**25 pièces**  
Prix: 11,41  
**Promo: 7,25**



A01644 **Blue, 140 mm Double-ventilated**  
**100 pièces**  
Prix: 6,93  
**Promo: 3,90**

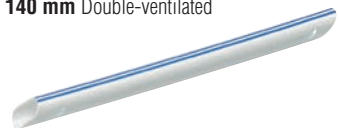

## Hygovac BIO Orsing

A42654 **Lime green, 120 mm** 100 pièces  
A43091 **White, 120 mm** 100 pièces



Prix: 8,28

**Une remise de 28%**

**Promo 5,90**

A42655 **Lime green, 95 mm** 100 pièces  
A43092 **White, 95 mm** 100 pièces



Prix: 6,38

**Une remise de 23%**

**Promo 4,90**

## Hygotip Orsing

A01545 25 pièces



Prix: 15,21

**Une remise de 34%**

**Promo 9,90**

## Protection Pack Zirc

A43757  
2 x Mr. Thirsty One-Step (1 Pedo./Small Adult & 1 Medium/Large)  
2 x Insti-Dam (1 Original & 1 Relaxed-Fit)  
3 x Pink Petal

Prix: 9,00

**Une remise de 45%**

**Promo 4,95**



A42302 **Pink Petal**  
50 pièces

Prix: 29,70

**Promo 27,45**



A34218 **SE Cushion**

100 pièces

Prix: 26,40

**Promo 25,00**



## Hard adaptor Orsing

A01677 25 pièces  
For Hygovac, Hygovac Vent, Scantube and Hygosurge XL



Prix: 29,06

**Une remise de 48%**

**Promo 14,90**

## Vacuneedle Vedefar

A34482 **Starter Kit** 1 x connecteur, 1 x adaptateur  
25 x 0,6 mm  
25 x 0,8 mm  
25 x 0,9 mm  
Prix: 65,45  
**Promo: 59,90**



A47172 **0,9 x 38 mm Refill**  
**100 pièces**  
Prix: 15,75  
**Promo: 14,90**



## Package Deal PD0079

Achetez **10 x Omnident Pompes à salive** (V36501) à **prix promo de 3,59 euros** et achetez le **Zirc Protection Pack** à **1 euro** (valeur: 9,00 euros).

# Consommables profitez de remise ONLINE sur nos prix !

## Pinceaux à jeter 3M

A09734

60 pièces



Prix: 15,05

Une remise de 15%

Promo  
**12,75**

## Applicators à jeter 3M

A07844 Jaune XS

50 pièces



Prix: 11,68

Une remise de 10%

Promo  
**10,50**

## Quadrant Q-brushes XL Cavex

A29065

100 pièces

Brosses à usage unique (bleu)



Prix: 6,40

Une remise de 7%

Promo  
**5,99**

## Gradia pinceau GC

A27499 nr.1 Plat  
A30392 nr.1 Rond

10 pièces  
10 pièces

Prix: 53,40

Une remise de 34%

Promo  
**34,90**



A30391 Gradia brush holder

2 pièces



Prix: 10,70

Une remise de 21%

Promo  
**8,45**

## Quadrant Anterior Shine Tool Cavex

A32390

par pièce

Pinceau de modelage de Quadrant Anterior Shine.



Prix: 2,83

Une remise de 11%

Promo  
**2,45**

## Bio Apply-Tips Hager & Werken

V47177 Super fin, fine et normale  
Fabriqués à base d'un mélange de blé-plastique

100 pièces



Prix: 6,50

Une remise de 11%

Promo  
**5,95**

## Pick up Stick Hager & Werken

A28885

20 pièces



Prix: 8,70

Une remise de 5%

Promo  
**8,25**

## OptraStick refill Ivoclar Vivadent

A42556

48 pièces



Prix: 29,30

Une remise de 23%

Promo  
**22,75**

## Microbrush Plus

A10504 Regular

4 x 100 pièces

A10644 Fin

4 x 100 pièces

A10669 Superfin

4 x 100 pièces

A42739 Ultrafine teal

4 x 100 pièces

A42738 Ultrafine orange

4 x 100 pièces



Prix: 56,82

Une remise de 39%

Promo  
**34,45**

V10489 Microbrush Plus Dispenser kit 4 x 100 pièces  
Regular, fin ou superfin



Prix: 70,80

Une remise de 30%

Promo  
**48,50**

## Microbrush X noir

A26046 100 pièces



Prix: 28,78

Une remise de 37%

Promo  
**17,90**

## Microbrush Micro-Stix

A31861 64 pièces

Prix: 27,65

Une remise de 35%

Promo  
**23,50**



## Ultrabrush applicators

A35602 Fin

2 x 100 pièces

A35601 Regular

2 x 100 pièces

- La tige se plie au niveau de l'embout pour un meilleur contrôle et un accès facile
- Fibres résistantes aux produits chimiques
- Les brosses 1.0 sont composées de 100 fibres, pour des applications plus précises
- Les brosses 2.0 sont composées de 200 fibres, pour l'application et l'imprégnation



Prix: 42,86

Une remise de 35%

Promo  
**27,50**

# Consommables profitez de remise ONLINE sur nos prix !

## Micro Tim brochettes d'application Voco

A30352 100 pièces



Prix: 34,00 **Une remise de 24%** **Promo 25,75**

## Single Tim embouts d'application Voco

A32845 100 pièces



Prix: 17,00 **Une remise de 18%** **Promo 13,90**

## Pinceaux à jeter Voco

A29656 100 pièces



Prix: 26,50 **Une remise de 10%** **Promo 22,50**

## Core & Post Root Canal tips Dentsply

A33180 50 pièces



Prix: 9,82 **Une remise de 19%** **Promo 7,95**

## Optibond embouts d'application Kerr

A07676 200 pièces



Prix: 108,32 **Une remise de 47%** **Promo 56,90**

## ES compresses stériles Hartmann

A36812 5 x 5 cm 100 pièces



Prix: 9,38

**Une remise de 12%**

**Par 2 / pièce 8,25**

## Bio gobelet bamboo 170 ml Denta

V46332 **Natural** ou **HeathyTeeth** 1000 pièces

Looking to cut down on plastic use ? Switching to the bamboo cups is a simple and easy change that can have a big impact on reducing plastic waste in your surgery. Here are some reasons to make the switch to the bamboo !



Prix: 62,95

**Une remise de 12%**

**Par 2 / pièce 55,00**

## Mesoft compresses Mölnlycke

A31555 5 x 5 cm 300 pièces A39141 **stérile** 5 x 5 cm 2 x 75 pièces



Prix: 19,64

**Une remise de 36%**

**Promo 12,50**

Prix: 10,37

**Une remise de 34%**

**Promo 6,75**

## Gobelets plastique King

A09351 **Blanc 150 ml, H: 80 mm** 3000 pièces

Prix: 92,29

**Promo 69,00**

**Une remise de 25%**



## Coussin Prophy Lunos Dürr Dental

A41023 par pièce

- Pour reposer la tête confortablement en toute sécurité. Soutient le cou et la nuque.
- La mousse viscoélastique diminue la pression, réagit à la chaleur du corps et s'adapte ainsi individuellement à chaque patient
- Fixation simple et rapide sur l'appui-tête du fauteuil à l'aide d'une bande velcro
- Tissu souple, imperméable et agréable au toucher
- Lavable et désinfectable

Prix: 118,00

**Promo 99,90**

**Une remise de 15%**



## Pochettes repose-tête rouleau Coltene Roeko

100 pièces

A11069

**27 x 28 cm**

Prix: 29,39

**Promo: 22,82**

A11071

**27 x 31 cm**

Prix: 30,74

**Promo: 23,87**

A11056

**27 x 34 cm**

Prix: 32,06

**Promo: 24,90**

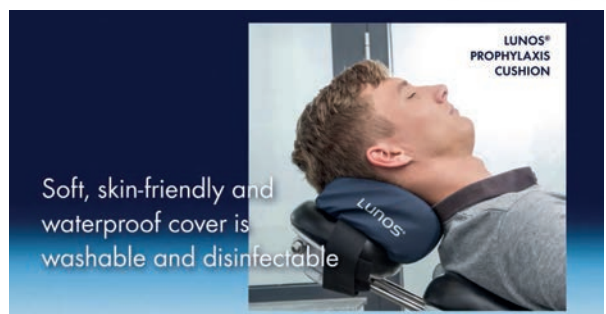

Soft, skin-friendly and waterproof cover is washable and disinfectable

# Consommables profitez de remise ONLINE sur nos prix !

## Luna rouleaux de coton Coltene Roeko

V30960 **Luna** nr.1, nr.2, nr.3 ou nr.4 300 g

Prix: 11,67

Une remise de **32%**

Promo  
**7,90**



V27220 **Luna** 1000 pièces

**nr.1**  
Prix: 14,72  
Promo: **12,25**

**nr.2**  
Prix: 17,82  
Promo: **14,90**

**nr.3**  
Prix: 24,46  
Promo: **20,50**



V31506 **Luna Gold** nr.1, nr.2 ou nr.3 300 g

Prix: 15,49

Une remise de **30%**

Promo  
**10,75**



## Lunamat Coltene Roeko

A11112 **Lunamat** par pièce  
Distributeur de rouleaux de coton en plastique blanc



Prix: 31,19

Une remise de **15%**

Promo  
**26,50**

## Parotisroll rouleaux de coton Coltene Roeko

V11091 nr.1, nr.2, nr.3, nr.5 100 pièces



Prix: 22,33

Une remise de **31%**

Promo  
**15,25**

A11099 **Parotimat** par pièce  
Distributeur de rouleau de coton Parotis en plastique blanc



Prix: 38,01

Une remise de **33%**

Promo  
**25,45**

## Solomat-N pellets de coton Coltene Roeko

V11104

nr.000 (3,0 mm)	Prix: 50,05	Promo: <b>38,00</b>
nr.00 (4,0 mm)	Prix: 44,77	Promo: <b>34,00</b>
nr.0 (4,8 mm)	Prix: 43,03	Promo: <b>32,75</b>
nr.1 (6,3 mm)	Prix: 27,57	Promo: <b>20,75</b>
nr.2 (7,6 mm)	Prix: 24,21	Promo: <b>18,25</b>

Remise jusqu'à **24%**



V09999 **Solomat-N distributeur**

nr.000  
nr.00  
nr.0  
nr.1  
nr.2

Prix: 69,46

Une remise de **30%**

Promo  
**48,45**

## Roll-o-mat Coltene Roeko

A09424 par pièce  
Distributeur de rouleaux de coton en plastique blanc.



Prix: 54,53

Une remise de **32%**

Promo  
**36,90**

## Pellets de coton Coltene Roeko

A26435  
**nr.000 (3,0 mm)**  
Prix: 21,32  
Promo: **14,45**

A11108  
**nr.00 (4,0 mm)**  
Prix: 23,70  
Promo: **16,45**

A09786  
**nr.0 (4,8 mm)**  
Prix: 19,50  
Promo: **13,45**

A11105  
**nr.1 (6,3 mm)**  
Prix: 17,95  
Promo: **12,45**

A11106  
**nr.2 (7,6 mm)**  
Prix: 16,05  
Promo: **10,90**

Remise jusqu'à **32%**



## Dry-Tips Young Innovations Europe

V09289 50 pièces  
Small ou Large



Prix: 15,60

Une remise de **27%**

Promo  
**11,25**

## Rouleaux de coton Alan

A11096 **nr. 1** 1000 pièces  
Prix: 11,31

Promo  
**7,50**

A11097 **nr. 2** 1000 pièces  
Prix: 12,65

Promo  
**8,50**

A11098 **nr. 3** 1000 pièces  
Prix: 13,97

Promo  
**10,50**

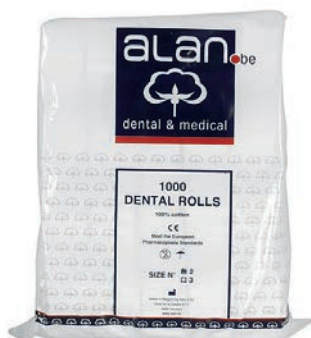

V40867 **Reflective** 50 pièces  
Small ou Large



Prix: 16,31

Une remise de **24%**

Promo  
**12,25**



# Consommables profitez de remise ONLINE sur nos prix !

## Cotton holder Nichrominox

V09466 Bleu, Vert et Gris  
Taille: Ø 5,5 cm - H: 7,5 cm



Prix: 53,17

Une remise de 10%

Promo

47,85

## Dispotrays Cavex

A09287 400 pièces

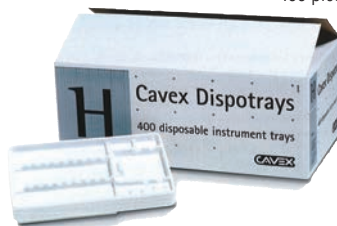

Prix: 61,00

Une remise de 27%

Promo

44,50

## Bio Tray Hager & Werken

A47176 100 pièces



Prix: 43,50

Une remise de 16%

Promo

36,45

## Cotton holder inox Nichrominox

A10453  
Taille: Ø 5,5 cm - H: 7,5 cm



Prix: 66,25

Une remise de 10%

Promo

59,50

## BD-Steribox H&W

A09762 Plastique



Prix: 8,99

Une remise de 15%

Promo

7,60

A38622 Métal



Prix: 22,99

Une remise de 15%

Promo

19,50

## Bio Dento Box II H&W

A48937 Blanc H: 4,0 cm 10 pièces



Prix: 21,50

Une remise de 10%

Promo

19,35

## Dento box I H&W

A09917 Blanc H: 2,5 cm 12 pièces



Prix: 11,50

Une remise de 10%

Promo

10,35

## Dento box II H&W

V10010 H: 4,5 cm  
Blanc  
Bleu  
Rose 10 pièces



Prix: 15,99

Une remise de 10%

Promo

14,35

## Prothese box Zirc

V35910 Assortiment 12 pièces

Gris, Beige  
Prune  
Turquoise  
Rouge  
Blue foncé  
Cuivré



Prix: 18,00

Promo

16,95

Une remise de 5%

## Boîte plate pour contention Zirc

V36231 Assortiment 12 pièces

Néon Bleu  
Néon Vert  
Néon Violet  
Néon Jaune  
Néon Rose  
Turquoise



Prix: 16,10

Promo

15,25

Une remise de 5%

## Boîte profonde pour contention Zirc

V37810 Assortiment 12 pièces

Néon Bleu  
Néon Vert  
Néon Violet  
Néon Jaune  
Néon Rose  
Turquoise



Prix: 17,25

Promo

16,35

Une remise de 5%

## Étuis à gouttière Ultradent Products

A39794 Assortiment : 6 x bleu, 7 x vert, 7 x pastèque



Prix: 30,00

Une remise de 15%

Promo

25,35

## Nitradine Denture Bonyf

A34044 Container par pièce



Prix: 7,50

Une remise de 26%

Promo

5,50

A36933 Tabs 32 pièces



Prix: 26,45

Une remise de 13%

Promo

22,90

# Consommables profitez de remise ONLINE sur nos prix !

## Porte-serviettes H&W

V10682 **Mira-Clip** par pièce  
Bleu, jaune, violet, blanc

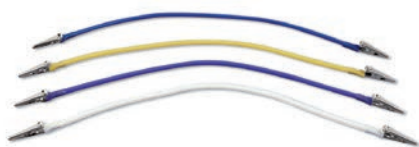

Prix: 5,50 **Une remise de 10%** **Par 10 / pièce** **Promo 4,95**

## Porte-serviettes Carl Martin

A09305 Longueur changeable par pièce



Prix: 18,25 **Une remise de 15%** **Promo 15,45**

## Tablier du patient Tena

A34158 Bib 37 x 48 cm 900 pièces



Prix: 119,00 **Une remise de 30%** **Promo 82,50**

## Bib-Eze Kerr

A43775 Porte-Serviette (jetable) 250 pièces



Prix: 17,15 **Une remise de 31%** **Promo 11,75**

## Serviettes Brabopak

A09286 Serviettes papier blanc, 40 x 40 cm, 2-pli 2000 pièces

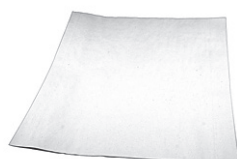

Prix: 80,60 **Une remise de 25%** **Promo 59,90**

## Tablier du patient Coltene Roeko

A11048 avec poche 70 x 60 cm 80 pièces



Prix: 21,81 **Une remise de 15%** **Promo 17,90**

## Tablier Coltene Roeko

A11049 **Simplex-Plus bleu** 59 x 54 cm 80 pièces  
A11068 **Simplex-Plus blanc** 59 x 54 cm 80 pièces



Prix: 27,77 **Une remise de 12%** **Promo 24,25**

V38323 **Simplex-Plus Maxi** 60 x 60 cm 80 pièces  
Blanc, bleu ou menthe



Prix: 24,00 **Une remise de 26%** **Promo 17,55**

V11044 **Simplex plastique** 77 x 56 cm 200 pièces  
Blanc, bleu ou menthe



Prix: 35,15 **Une remise de 16%** **Promo 29,50**

## Perforateurs stériles jetables Acteon

A35467 10 pièces



Prix: 45,75 **Une remise de 12%** **Par 2 / pièce** **Promo 39,95**

## Ecran de sécurité en polycarbonate Denta

A43754 par pièce  
Profondeur de la base: 30 cm  
**Largeur: 119 cm**  
**Hauteur avec la base: 70,5 cm**

Jusqu'à épuisement du stock !

Prix: 125,00 **Une remise de 60%** **Promo 49,90**

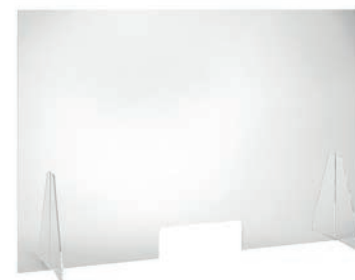

## Stérile solution Omnia

A41792 Sodium Chloride 0,9% 10 x 1 litre

Prix: 41,80

**Une remise de 15%**

**Promo 35,50**



## Solution d'irrigation à base d'eau distillée stérile Omnia

A46170 10 x 1 litre

Prix: 38,50

**Une remise de 15%**

**Promo 32,50**



A46172 20 x 250 ml

Prix: 46,20

**Une remise de 15%**

**Promo 39,25**



# Consommables profitez de remise ONLINE sur nos prix !

## Tuyau d'irrigation (10 pièces) Acteon

A32384 **Compatible avec:** Acteon Piezotome CUBE, Implant Center 2, Piezotome, Piezotome 2, Piezotome Solo et Implant Center



Prix: 174,00

Promo  
**165,00**

Par 4 / pièce  
**135,00**

## Ligne d'irrigation autoclavable Acteon

A34116 **Compatible avec:** Acteon Piezotome CUBE, Implant Center 2 par pièce



Prix: 153,57

Une remise de 12%

Par 2 / pièce  
**133,90**

## Tuyau d'irrigation (10 pièces) Bien Air

A40214 **Compatible avec:** Bien Air Chiropro et iChiropro



Prix: 82,79

Une remise de 10%

Par 2 / pièce  
**74,50**

## Tuyau d'irrigation 1/2Y (10 pièces) Omnia

A38940 **Compatible avec:** Nobel Biocare80/ W&H Implantmed/ Implant Med new design 2005/ Implantmed SI 923/ Astratech Implant SI 923/ Surgical Motor System/Ace/ Straumann/InnovaCorp. 3i/Centerpulse/Lifecore/ DU 900/ FRIOS UNIT S/ FRIOS UNIT S/I, Osseoset 100/Osseoset 200/Osseocare, Elcomed SA 310/SA2006, Piezomed



Prix: 80,00

Une remise de 15%

Promo  
**67,90**

## Tuyau d'irrigation 1/2Y (10 pièces) Omnia

A42457 **Compatible avec:** NSK Surgic XT, Surgic XT Plus, Osseocision, VarioSurg, SurgicPro, Kyocera Implantor Neo, Bonart Piezo surgical system, Dentium iCTmotor, NSK 3i Osseocision, Delfine Intra-Lock



Prix: 80,00

Une remise de 15%

Promo  
**67,90**

## Tuyau d'irrigation 1/2Y (10 pièces) Omnia

A46174 **Compatible avec:** Bien Air Chiropro 980/EMS PIEZONMASTER surgery/Esacrom Surgisonic I /UBS- Ultrasonic bone surgery/Surgybone - Acrobone - Easybone, Silfradent, BioSAFin Easy Surgery, MyTUTOR, Heracle Sweden&Martina,Cefla dental Chair, Osseodoc BienAir, 1/2Y



Prix: 80,00

Une remise de 15%

Promo  
**67,90**

## Tuyau d'irrigation 1/2Y (10 pièces) Omnia

A41393 **Compatible avec:** W&H Elcomed 200/100, Astratech Elcomed 100

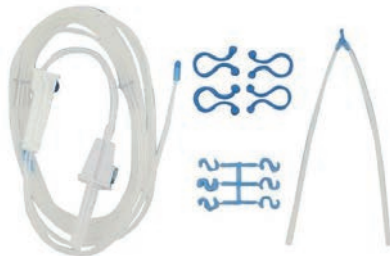

Prix: 80,00

Une remise de 15%

Promo  
**67,90**

## Tuyau d'irrigation 3,8 m (10 pièces) W&H

A27052 **Jetable avec 3,5 m câble**  
**Compatible avec:** W&H Implantmed SI-1023, Implantmed SI-1015, Piezomed SA-320



Prix: 51,50

Une remise de 13%

Promo  
**43,99**

## Tuyau d'irrigation 2,2 m (10 pièces) W&H

A33800 **Jetable avec 1,8 m câble**  
**Compatible avec:** W&H Implantmed SI-1023, Implantmed SI-1015 et Piezomed SA-320

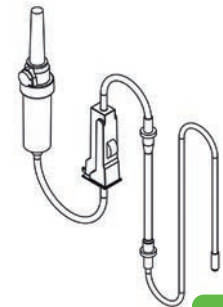

Prix: 64,50

Une remise de 11%

Promo  
**57,00**

## Tuyau d'irrigation 2,2 m (10 pièces) W&H

A33044 **Jetable avec 1,8 m câble**  
**Compatible avec:** W&H Elcomed SA-200

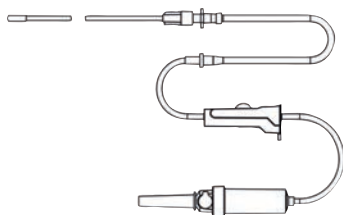

Prix: 64,50

Une remise de 11%

Promo  
**57,00**

## Tuyau d'irrigation 2,2 m (10 pièces) W&H

A32027 **Jetable avec 1,8 m câble**  
**Compatible avec:** W&H Implantmed SI-1023, Implantmed SI-1015 et Piezomed SA-320



Prix: 42,80

Une remise de 11%

Promo  
**38,00**

## Tuyau d'irrigation 3,8 m (10 pièces) W&H

A35457 **Jetable avec 3,5 m câble**  
**Compatible avec:** W&H Implantmed SI-1023, Implantmed SI-1015 et Piezomed SA-320

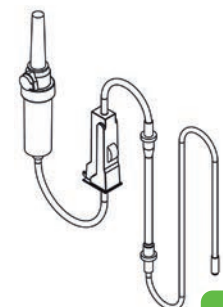

Prix: 76,00

Une remise de 11%

Promo  
**67,50**

# Consommables profitez de remise ONLINE sur nos prix !

## Orange Ultimate Comfort lunettes 3M

A32535 par pièce



Prix: 19,60 **Une remise de 15%** **Promo 16,50**

## SecureFit 100 Lunettes de sécurité 3M

A48214 par pièce  
Jusqu'à épuisement du stock !



Prix: 9,50 **Une remise de 10%** **Promo 8,50**

## Face Shield visière de protection Blayco

A43747 par pièce  
Jusqu'à épuisement du stock !



Prix: 5,64 **Une remise de 70%** **Promo 1,69**

## Astro Clean Hager & Werken

A37505 250 ml



Prix: 5,55 **Une remise de 10%** **Promo 4,99**

## Visière de protection Hager & Werken

A10316 CC-Shield par pièce



Prix: 45,99

**Une remise de 10%**

**Promo 41,35**

## Lunettes de protection Hager & Werken

A36227 iSpec Fit OTG (uvex) par pièce



Prix: 32,49 **Une remise de 17%** **Promo 26,95**

## Lunettes de protection Hager & Werken

A31156 Hager iSpec BT Fit, translucents par pièce



Prix: 10,25 **Une remise de 10%** **Promo 9,15**

## Lunettes de protection UltraTec Ultradent Products

A39820 Monture noire/ Verres clairs par pièce  
A38745 Monture noire/ Verres oranges par pièce  
A39020 Monture marron/ Verres marrons par pièce



Prix: 30,70 **Une remise de 10%** **Promo 27,50**

## Vista-tec Polydentia

A09968 Monture et 5 écrans  
Prix: 71,50

**Promo: 39,50**

A09935 Vista-Tec écrans 10 pièces  
Prix: 43,45  
**Promo: 29,90**



## Sur-chaussures Cmt

A43759 PE 41 x 15 cm bleu 100 pièces



Jusqu'à épuisement du stock !

Prix: 10,14 **Une remise de 41%** **Promo 5,90**

## Unisex breathable cap Light blue Omnia

A45214 100 pièces



Prix: 75,90

**Une remise de 21%**

**Promo 59,50**

## Round cap Omnia

A43707 Elastic band Light Blue 500 pièces



Prix: 77,00

**Une remise de 19%**

**Promo 61,90**

## Omnisleeve Sheath Omnia

A26636 120 x 7 cm with inserter 10 pièces



Prix: 28,00 **Une remise de 16%** **Par 2 / pièce Promo 23,50**

## Sheath Omnia

A40767 120 x 7 cm with fixing elastics 50 pièces



Prix: 44,00 **Une remise de 10%** **Promo 39,50**

## Tublex Barrier sleeves Omnia

A41903 Tublex 1 stérile 4,5 x 45 cm 250 pièces  
A46968 Tublex 2 stérile 5,5 x 45 cm



Prix: 40,00 **Une remise de 9%** **Promo 36,00**

# Consommables profitez de remise ONLINE sur nos prix !

## Surgical cap Omnia

A41791 Fixed laces (with printing) White 100 pièces

Prix: 33,00

Une remise de 10%

Promo  
**29,50**



A43708 Adjustable laces Light Blue 100 pièces

Prix: 33,00

Une remise de 10%

Promo  
**29,50**



## Schort Omnia

A45440 avec poignets en coton, 120 cm 50 pièces



Prix: 105,00

Une remise de 14%

Promo  
**89,25**

## Schort chirurgie Omnia

A43705 avec bracelets élastiques stérile, 120 cm 50 pièces



Prix: 155,00

Une remise de 14%

Promo  
**131,75**

## Fluid-repellent drape Softesse Omnia

A39203  
67 x 75 cm  
25 pièces

Prix: 67,00

Promo  
**59,50**

Une remise de 11%



A45433 Ouverture adhésive 6 x 9 cm  
75 x 100 cm  
25 pièces

Prix: 99,00

Promo  
**89,00**

Une remise de 10%



## Foliodrape Hartmann

A37741 Champs stérile  
45 x 75 cm  
65 pièces  
Prix: 44,69  
Promo: 37,50  
Par 2: 34,50

A43900 Champs stérile  
75 x 90 cm  
35 pièces  
Prix: 33,79  
Promo: 30,50  
Par 2: 28,50



## Dentset Omnia

A46169  
Set stérile contenant des champs pour le patient et des champs de table. Il inclut des gaines pour pièce à main et des films adhésifs pour manche et pavé numérique. Le set est conditionné dans un double emballage. L'étiquette détachable pratique facilite la traçabilité de l'intervention.

Par emballage:

- 1 x Champs absorbants/imperméables 100 x 150 cm avec découpe en U de 6,5 x 30 cm - Non-tissé + PE - Bleu clair
- 1 x Champs absorbants/imperméables 75 x 90 cm - Non-tissé + PE - Bleu clair
- 2 x Champs absorbants/imperméables 50 x 75 cm - Non-tissé + PE - Bleu clair
- 2 x Gainses Omnisleave 120 x 7 cm - PE - Transparent
- 4 x 2Cross20 Films adhésifs 20 x 20 cm - LDPE - Bleu clair



Prix: 19,80

Promo: 17,90

Par 5 / pièce : 16,90

## Oral Surgery set Omnia

- A44314
- 2 x Surgical gowns Expo (size L) surgically folded and 2 hand towels wrapped in medical paper - Softesse - Light blue
  - 1 x Breathable cap - NWF - Light blue
  - 2 x Liquid proof/absorbent drapes 75 x 90 cm with self-adhesive\* side - NWF + Polyethylene - Light blue
  - 1 x Mayo table cover 80 x 120 cm - NWF + PVC - Light blue
  - 1 x Cover in transparent PVC 40 x 50 cm with self-adhesive\* side - PVC - Transparent
  - 2 x Omnisleave sheaths 240 x 7 cm - PE - Transparent
  - 1 x ASP51/F surgical aspirator - PVC - Transparent
  - 2 x 2Cross20 adhesive films 20 x 20 cm - LDPE - Light blue
  - 1 x Sponge with grip for patient disinfection - PVC - Blue
  - 1 x Bowl 250 ml - PVC - Blue
  - 1 x Fluid-repellent drape 133 x 200 cm with adhesive\* off-center hole 6 x 9 cm Softesse Light blue 5
  - 1 x Round cotton balls Ø 3 cm - Cotton - White
  - 1 x Waste bag for contaminated material - PVC - Red



Prix: 69,30

Promo : 62,50

Par 5 / pièce : 58,90

# Consommables profitez de remise ONLINE sur nos prix !

## Basic implant set Omnia

- A42458  
 1 x Surgically folded Special Plus model gown (size L) and 2 hand towels wrapped in medical paper - SMS Microfibre - Light blue  
 1 x Gown with cotton cuffs - NWF - Light blue  
 2 x Surgical caps with fixed laces - Absorbent NWF - Light blue  
 1 x Round surgical cap for the patient - Absorbent NWF - Light blue  
 1 x Absorbent/liquid proof drape 50 x 75 cm with self-adhesive\* side - NWF + Polyethylene - Light blue  
 1 x Absorbent/liquid proof drape 75 x 90 cm with adhesive\* U-shaped cut 11 x 9 cm - NWF + Polyethylene - Light blue  
 1 x Omnisleeve sheath 120 x 7 cm - PE - Transparent  
 1 x Waste bag for contaminated material - PVC - Red



Prix: 24,20

Promo : 21,50

Par 5 /pièce : 20,50

## Implantology set Omnia

- A41869  
 2 x Surgically folded Special Plus model gowns (size L) and hand towel wrapped in medical paper - SMS Microfibre - Light blue  
 2 x Liquid proof/absorbent drapes with self-adhesive\* side 75 x 90 cm - NWF + Polyethylene - Light blue  
 1 x Surgical aspirator with Yankauer tip - PVC - Transparent  
 1 x Liquid proof/absorbent drape 100 x 150 cm with adhesive\* U-shaped cut 6,5 x 30 cm - NWF + Polyethylene - Light blue  
 1 x Omnisleeve sheath 120 x 7 cm - PE - Transparent  
 2 x 2Cross20 adhesive films 20 x 20 cm - LDPE - Light blue  
 1 x Waste bag for contaminated material - PVC - Red



Prix: 42,90

Promo : 34,50

Par 5 /pièce : 32,50

## Absorbent Omnia

- A41499  
 Waterproof non woven fabric + PE  
**100 x 150 cm**  
 25 pièces  
 Prix: 99,00  
**Promo: 89,00**



- A40748  
 Waterproof non woven fabric + PE  
**50 x 75 cm**  
 100 pièces  
 Prix: 135,00  
**Promo: 112,90**

- A40746  
 Fluid Repellent  
 Non Woven Fabric + PE  
**100 x 150 cm**  
 25 pièces



Prix:  
49,50

Promo  
**41,90**

# Tork consommables profitez de remise ONLINE sur nos prix !

## Premium Aérosol Désodorisant

- V32806 75 ml  
 Agrumes, floral ou tropicaux

Prix: 20,86

Une remise de 18%

Promo  
**16,90**



## Advanced essuie-mains 4-couches

- A09298 2400 pièces



Prix: 124,09

Une remise de 24%

Promo  
**89,00**

## Essuie-Mains pliés en V (2 plis)

- A33536 H3 15 x 250 pièces



Prix: 93,60

Une remise de 46%

Promo  
**49,90**

## Essuie-Mains pliés en V

- A34036 Extra-Doux Premium H3 15 x 200 pièces



Prix: 87,03

Une remise de 37%

Promo  
**54,45**

## Serviette Blanc (2 plis)

- A33960 33 x 33 cm 10 x 200 pièces

Prix: 78,36

Une remise de 24%

Promo  
**59,00**



## Essuie-Mains pliés en C (2 plis)

- A09302 20 x 128 pièces



Prix: 78,36

Une remise de 32%

Promo  
**52,90**

# Tork Consommables profitez de remise ONLINE sur nos prix !

## Savon

A35242 **S1** Savon Liquide Doux 1 l A35727 **S2** Savon Liquide Doux Mini 475 ml A43821 **S4** Savon Mousse antimicrobien 1 l A40997 **S4** Savon Mousse Extra Doux 6 x 1 l (Biocide)



Prix: 11,10

Promo **8,75**



Prix: 9,90

Promo **6,95**



Prix: 39,27

Promo **31,90**



Prix: 26,36

Promo **21,90**

## Tissues

A29138 **Tork Extra Soft Facial Tissues** 3000 pièces  
Épaisseurs 2, couleur: blanc. Longueur: 21 cm, laize: 10 cm



Prix: 61,99

Une remise de **31%**

Promo **42,45**

## Papier cuisine

A35539 **Tork Extra Absorbent Kitchen Roll**  
24 rouleaux  
Épaisseurs 2, blanc, laize: 23 cm  
Longueur du rouleau: 15,36 cm  
Nombre de feuilles: 64  
Longueur des feuilles: 24 cm



Prix: 37,75

Promo **27,45**

Une remise de **27%**

## Rouleau d'essuie MINI

A09294 **Tork Wiping Paper Plus Mini Centerfeed**  
11 rouleaux  
Système M1, Épaisseurs 2, couleur: blanc  
Longueur: 75 m, laize: 21.50 cm



Prix: 97,14

Une remise de **40%**

Promo **57,50**

## Rouleau d'essuie

A33443 **Tork Wiping Paper Plus**  
6 rouleaux  
Système M2, Épaisseurs 2, blanc  
Longueur: 160 m, laize: 24,50 cm



Prix: 97,77

Une remise de **35%**

Promo **62,90**

## Essuie-mains en rouleaux

A09297 **Tork Advanced Wiper 415 Mini**  
12 rouleaux, Une couche, blanc  
120 m x 22 cm non prédécoupées



Prix: 90,18

Une remise de **44%**

Promo **49,90**

## Essuie-mains Interfold

A30522 **Tork Xpress Extra Soft Multifold Hand Towel**  
21 x 100 pièces, Système H2 (Xpress)  
Épaisseurs 2, blanc, Longueur: 34,00 cm, largeur: 21,20 cm



Prix: 85,85

Une remise de **42%**

Promo **49,00**

## Papier toilette

A42109 **Premium conventional papier toilette soft**  
72 rouleaux, Épaisseurs 3, blanc



Prix: 92,13



Promo **69,00**



Une remise de **25%**

## Papier toilette

A35726 **Rouleau doux Mid-Size Premium T6**  
27 rouleaux, Épaisseurs 2



Prix: 119,79



Promo **94,00**

Une remise de **21%**



# Consommables profitez de remise ONLINE sur nos prix !

## Blush gant nitril PF Aurelia

V48665  
XS-S-M-L-XL

200 pièces



Prix: 18,00

Promo  
**10,90**

Par 10 / pièce  
**9,90**



## Refresh gant latex PF Aurelia

V48670  
XS-S-M-L-XL

100 pièces



Prix: 14,99

Promo  
**8,90**

Par 10 / pièce  
**7,90**



## Absolute 100 gant nitril PF Aurelia

V48660  
XS-S-M-L-XL

100 pièces



Prix: 14,90

Promo  
**8,75**

Par 10 / pièce  
**6,75**



## Vibrant gant latex PF Aurelia

V43778  
XS-S-M-L

100 pièces



Prix: 10,90

Par 10 / pièce  
**6,75**

Par 20 / pièce  
**4,75**



## Sonic 100 gant nitril PF Aurelia

V49158  
XS-S-M-L-XL

100 pièces

Prix: 10,50

Par 10 / pièce  
**5,90**

Par 20 / pièce  
**4,90**



## Ultracomfort Nitril Klinion

V44160 Blanc  
XS-S-M-L

150 pièces

Prix: 19,90

Par 10 / pièce  
**12,90**

Par 20 / pièce  
**10,90**



## Supreme Latex Sempermed

V40365  
Stérile avec revêtement intérieur synthétique.

50 pièces

- 6.5
- 7
- 7.5
- 8
- 8.5

Prix: 74,66

Promo  
**59,50**



## Smartdent gant latex PF XS

A46872 Extra Small  
Jusqu'à épuisement du stock !

100 pièces

**Une remise de 55%**

Prix: 9,99

Promo  
**3,99**



## Doigtiers large Medistock

A01480

100 pièces

Prix: 3,95

Promo  
**2,90**

Par 5 / pièce  
**2,50**



## Vasco OP sensitive gant latex non-poudrée stérile B. Braun

V46070

- 6.5
- 7
- 7.5
- 8

40 paires

Prix: 47,93

Promo  
**39,45**





# Consommables profitez de remise ONLINE sur nos prix !



## Les chouettes chaussettes du dentiste !

### MEDSOCKS

Nos chaussettes vont venir sublimer votre tenue, que vous les portiez au cabinet ou dans votre canapé...  
10% du bénéfice sera reversé à la fondation 'The Health Teeth Foundation', qui offre des soins dentaires aux enfants du tiers monde qui en ont besoin.

V43462  
taille 35-40 ou  
taille 41-46

Prix: 11,94

Promo  
**9,95**

Une remise de 16%



## Zooby Pediatric Bibs Young Innovations

A42128 5 x 20 pièces  
Penelope the Penguin, Francesca the Flamingo,  
Chase the Cheetah, Talon the Tiger  
and Zoe the Zebra

Prix: 18,95

Une remise de 7%

Par 2 / pièce  
**17,50**



## Miratoi H&W

### A42785 Mini Skateboards

50 pièces  
Prix: 28,00

Promo  
**21,75**



### A42245 Mini ponys

50 pièces  
Prix: 43,99

Promo  
**32,75**



### A49328 Glider for the brave

50 pièces  
Prix: 25,99

Promo  
**21,95**

### A49330 Unicorn bead bracelets

50 pièces  
Prix: 25,99

Promo  
**21,95**



### A09641 Animaux de la ferme

100 pièces  
Prix: 21,99

Promo  
**18,75**



### A09645 Animaux du zoo

100 pièces  
Prix: 21,99

Promo  
**18,75**



### A09647 Treasure chests

100 pièces  
Prix: 30,50

Promo  
**22,75**

### A43907 Snap-on bracelets

50 pièces  
Prix: 27,99

Promo  
**25,15**



### A09895 Balles folles Ø 2,5 cm

100 pièces  
Prix: 30,90

Promo  
**22,75**



### A09462 Rings

100 pièces  
Prix: 19,30

Promo  
**13,75**

## MIRADENT sablier H&W

A32989  
Ideal for observing the  
recommended minimum  
brushing time !

Prix: 2,99

Promo  
**2,75**



## INFANT-O-BRUSH H&W

A39665 Jaune  
A37244 Rouge  
Learner's toothbrush  
integrated in a teething ring.

Prix: 2,70

Promo  
**2,45**



## Miroir à main forme dent blanc Cardex

A40312  
par pièce

Prix: 24,15

Promo  
**19,95**



# Omniclient consommables profitez de remise ONLINE sur nos prix !

## Omniprotect

Serviette pour patients 2 couches en papier et 1 couche de polyéthylène. Le papier est très absorbant. La couche en polyéthylène protège le patient des impuretés et de l'humidité.

48 x 33 cm.

V36244 500 pièces

Bleu  
Blanc  
Vert  
Jaune  
Lila  
Orange  
Rose



Prix: 26,90

Une remise de 23%

Promo  
20,50

## Omicups

Contenu 180 ml. Compatibles avec tous les distributeurs. Fabriqué en polystyrol pur, également utilisé dans l'industrie alimentaire.

Biodégradable.

V36418 3000 pièces

Bleu  
Blanc  
Vert  
Jaune  
Lila  
Orange



Prix: 68,90

Une remise de 18%

Promo  
55,90

## Pompes à salive à jeter

V36501 embout amovible

100 pièces

Bleu  
Blanc  
Jaune  
Vert  
Lila  
Orange  
Rouge  
Transparente

Par 10 / pièce  
3,50

Par 20 / pièce  
3,15

Prix: 3,99



V36501 embout fix

100 pièces

Bleu  
Blanc  
Vert  
Jaune  
Rouge  
Transparente

Une remise de 21%

## Canules d'aspiration

Canules d'aspiration, stérilisables en autoclave (éviter le contact avec l'innox).

V36208 10 pièces

Blanc, bleu, orange ou jaune

Prix: 10,79

Remise jusqu'à 25%

Par 5 / pièce  
8,99

Par 10 / pièce  
7,99



## Serviettes patient 54 x 80 cm

Serviette grande taille en feuille PE avec découpe pour cou et attache. Format 54 x 80 cm.



V36206  
Rouleau de 200 pièces  
Bleu  
Blanc  
Vert

Prix: 17,90

Remise jusqu'à 30%

Promo  
13,50

Par 2 / pièce  
12,50

## Serviettes patient 54 x 60 cm

V37431 80 pièces

Orange, blanc, bleu, bleu foncé, jaune, vert, lila, bleu claire, rose



Prix: 14,50

Remise jusqu'à 27%

Promo  
11,50

Par 2 / pièce  
10,50

## Double Normtray papier

V37836 28 x 36 cm

200 pièces

Bleu  
Blanc  
Vert  
Jaune  
Rose  
Lila  
Orange



Prix: 10,50

Remise jusqu'à 23%

Promo  
8,50

Par 2 / pièce  
7,99

## Normtray papier

V37725 28 x 18 cm

55 g/m<sup>2</sup>, 250 pièces

Blanc  
Jaune  
Bleu  
Bleu  
Rose  
Vert  
Orange  
Lila



Prix: 5,19

Remise jusqu'à 18%

Promo  
4,75

Par 10 / pièce  
4,25

## Essuie-mains pliés séparément

A39567 Omni-Z Eco

Gris 25 x 23 cm

5000 pièces

Prix:  
43,90



Promo  
35,90

Une remise de 18%

## Omniflow Protect Rouleau

V36492

Blanc ou bleu

40 pièces

Prix: 21,50

Une remise de 18%

Promo  
17,45



## Omnisuc Filtre

A37177 Filtre jaune à jeter pour systèmes d'aspiration  
12 pièces



Prix: 24,90

Une remise de 32%

Promo  
16,75

# Omnicent consommables profitez de remise ONLINE sur nos prix !

## Serviettes en cellose

A36719 Blanc, absorbant 40 x 40 cm

**Epaisseurs 4 200 pièces**

Prix: 21,50

**Promo: 17,45**



A42460 Blanc, absorbant 40 x 40 cm

**Epaisseurs 2 250 pièces**

Prix: 16,50

**Promo: 13,50**

## Rouleaux de coton

V42379 **Rouleaux de coton compact** 300 g

Taille 1, Ø 8 mm

Taille 2, Ø 10 mm

Taille 3, Ø 12 mm



Prix: 5,29

**Promo 3,99**

**Une remise de 24%**

## Omnimask Comfort masques

Masques à jeter en polypropylène avec filtrage de bactéries de plus de 99%. Agréable à porter longtemps, perméable. Idéal pour porteurs de lunettes grâce au rebord doux absorbant.



Prix: 7,29

**Remise jusqu'à 34%**

Par 5 / pièce

**5,75**

Promo

**6,75**

Par 10 / pièce

**4,75**

## Boulettes de coton

A37969 Taille 0,

Ø 4,8 mm 4 g

**Prix: 12,10**

A48762 Taille 00,

Ø 4,0mm 4 g

**Prix: 13,10**

A37973 Taille 1,

Ø 6,3 mm 10 g

**Prix: 12,10**

A36466 Taille 2,

Ø 7,6 mm 10 g

**Prix: 12,10**



# Crosstex consommables profitez de remise ONLINE sur nos prix !

## Ultra-Line Sensitive Secure Fit

A38029 Blanc

50 pièces



**Niveau de protection 3 Sans latex**

Prix: 18,00

**Par 5 / pièce 15,95**

## Ultra-Line Secure Fit

A38028 Bleu

50 pièces



**Niveau de protection 3 Sans latex**

Prix: 17,00

**Par 5 / pièce 14,95**

## Isofluid-Line Secure Fit

A38024 Bleu

50 pièces



**Niveau de protection 1 Sans latex**

Prix: 15,95

**Par 5 / pièce 12,95**

## Isofluid Fogfree Face Mask

A11264 Bleu

40 pièces



**Niveau de protection 1 Sans latex**

Prix: 15,40

**Par 5 / pièce 12,50**

## Isofluid Earloop Face Mask

V11261 Bleu, vert ou lavandre

50 pièces



**Niveau de protection 1 Sans latex**

Prix: 13,75

**Par 5 / pièce 11,50**

## Procedural Earloop Secure Fit

A46734 Bleu

50 pièces



**Niveau de protection 3 Sans latex**

Prix: 15,50

**Par 5 / pièce 12,95**

## Comfort plus premium saliva ejectors

A34348 White

100 pièces

A39797 White/green mintscented

100 pièces



Prix: 10,90

**Une remise de 13%**

**Par 2 / pièce 9,45**

## Plastic cup dispenser white

A09364

par pièce



Prix: 45,00

**Une remise de 23%**

**Promo 34,50**

## Plastic cups

V09355 148 ml

1000 pièces

White  
Blue  
Yellow  
Silver Grey  
Dusty Rose  
Lavender  
Green  
Peche



Prix: 63,00

**Promo 47,50**

# Medicom consommables profitez de remise ONLINE sur nos prix !

## Safemask Masque avec boucles auriculaires type IIR

V48626 50 pièces  
Blanc, bleu, rose, lavande, vert, orange



Prix: 8,90

Promo  
**6,90**

Une remise de **22%**

## SafeMask Sofskin FogFree masque type IRR

V48865 50 pièces  
Blanc, bleu, rose, lavande, vert, orange



Prix: 16,90

Promo  
**14,35**

Une remise de **15%**

## Onyx masque type IIR noir

A48625 40 pièces



Prix: 9,40

Promo  
**5,64**

Jusqu'à épuisement du stock !

Une remise de **40%**

## SafeMask FFP2 masque type IIR

V47072 50 pièces  
Small, Medium, Large



Prix: 59,90

Promo  
**49,90**

Une remise de **16%**

## SafeTouch Advanced Rejuvenate gant nitril non poudrés

V49388 100 pièces  
XS-S-M-L-XL



Prix: 12,90

Une remise de **15%**

Promo  
**10,90**

## SafeTouch Advanced Vitals gant nitril non poudrés

V49393 100 pièces  
XS-S-M-L-XL



Prix: 5,90

Une remise de **30%**

Promo  
**4,10**

## SafeTouch Advanced Slim gant nitril

V40367 100 pièces  
XS-S-M-L-XL



Prix: 8,50

Une remise de **22%**

Promo  
**6,90**

## SafeTouch Advanced Platinum gant nitril non poudrés

V49383 100 pièces  
XS-S-M-L-XL



Prix: 8,50

Une remise de **22%**

Promo  
**6,90**

## SafeTouch Connect Rejuvenate gant latex non poudrés

V49378 100 pièces  
XS-S-M-L-XL



Prix: 12,90

Une remise de **30%**

Promo  
**8,99**

## SafeTouch Connect Vitals gant latex non poudrés

V50398 100 pièces  
XS-S-M-L-XL



Prix: 6,75

Une remise de **22%**

Promo  
**5,20**

# Medicom consommables profitez de remise ONLINE sur nos prix !

## Pompes à salive avec embout amovible 13 cm

V49402 100 pièces  
Transparent, bleu, rose, lavande, vert, orange, jaune



Prix: 3,60

Promo  
**3,25**

Par 5 / pièce  
**2,99**

Remise jusqu'à 17%

## Pompes à salive avec embout amovible 15 cm

V49409 100 pièces  
Transparent, bleu, rose, lavande, vert, orange, jaune



Prix: 4,10

Promo  
**3,70**

Par 5 / pièce  
**3,40**

Remise jusqu'à 17%

## SafeSeal Quattro

V47879 Sachet de stérilisation plat, auto-adhésif 200 pièces



13,3 X 25,4 cm Prix: 36,70 **Promo: 31,90**  
19,1 X 33,0 cm Prix: 45,00 **Promo: 37,90**  
25,4 X 35,6 cm Prix: 54,70 **Promo: 46,90**  
30,5 X 43,2 cm Prix: 92,60 **Promo: 79,45**  
5,7 X 10,2 cm Prix: 13,75 **Promo: 11,90**  
7,0 X 22,9 cm Prix: 16,10 **Promo: 13,90**  
8,9 X 13,3 cm Prix: 15,40 **Promo: 13,45**  
8,9 X 22,9 cm Prix: 21,73 **Promo: 17,50**

Remise jusqu'à 17%



## Rouleaux de coton

V49398  
1, 2, 3, 4

300 g



Prix: 5,90

Une remise de 17%

Par 4 / pièce  
**4,90**



## SafeBasics Housses têteières

V48494 25 x 25 cm 500 pièces  
Blanc, bleu, rose, lavande, bleu nuit, vert, orange



Prix: 32,80

Promo  
**24,90**

Une remise de 24%

V48501 25 x 33 cm 500 pièces  
Blanc, bleu, rose, lavande, bleu nuit, vert, orange



Prix: 38,20

Promo  
**28,90**

Une remise de 24%

## Safewear Comfort Charlotte blanc

A43274 300 pièces  
Jusqu'à épuisement du stock !



Prix: 14,23

Promo  
**11,25**

Une remise de 20%

## Dry-Back Dental Bibs

V32409 33 x 45,5 cm 500 pièces  
Blanc, noir, aqua, bleu  
jaune, vert, lavande  
citron vert, orange  
pêche, bleu nuit  
rose, turquoise



Prix: 26,70

Promo  
**19,90**

Une remise de 25%

## Bio Gobelets en papier

V49360 60 x 50 pièces



Prix: 109,00

Une remise de 12%

Promo  
**95,00**

## Bio Gobelets en papier

A48861 1000 pièces



Prix: 69,90

Promo  
**62,50**

Une remise de 10%

# Digues , profitez de remise ONLINE sur nos prix !

## Digue dentaire sans latex Verte Coltene

A08026 152 x 152 mm

15 pièces  
Medium



Prix: 39,40

Une remise de 21%

Promo  
**30,90**

## Digue dentaire sans latex Verte Coltene

A46063 127 x 127 mm

15 pièces  
Medium



Prix: 39,40

Une remise de 21%

Promo  
**30,90**

## Flexi Dam sans latex Verte Coltene

A27133 152 x 152 mm

30 pièces  
Medium



Prix: 44,92

Une remise de 15%

Promo  
**37,90**

## Flexi Dam sans latex Pourpre Coltene

A46064 152 x 152 mm

30 pièces  
Medium



Prix: 44,92

Une remise de 15%

Promo  
**37,90**

## Flexi Dam sans latex Pourpre Coltene Roeko

A36136 152 x 152 mm

30 pièces  
Medium



Prix: 45,54

Une remise de 30%

Promo  
**31,75**

## Flexi Dam Framed sans latex Pourpre Coltene

A31034 100 x 105 mm

20 pièces  
Medium



Prix: 77,70

Une remise de 30%

Promo  
**53,95**

## Flexi Dam sans latex Bleue Coltene Roeko

A08076 152 x 152 mm

30 pièces  
Medium



Prix: 45,54

Une remise de 30%

Promo  
**31,75**

## HySolate Latex Digue dentaire Verte Coltene

V48732 152 x 152 mm

36 pièces  
Thin, medium, heavy, x-heavy



Prix: 20,48

A partir de  
**16,06**

Une remise de 21%

## HySolate Fiesta Latex Digue dentaire Coltene

V48722 Assorted, 152 x 152 mm

36 pièces  
Thin, medium, heavy



Prix: 20,48

A partir de  
**16,06**

Une remise de 21%

## HySolate Latex Digue dentaire Black Coltene

V48736 152 x 152 mm, Medium

36 pièces  
Thin, medium, heavy, x-heavy



Prix: 23,55

A partir de  
**18,47**

Une remise de 21%

## HySolate Latex Digue dentaire Claire Coltene

V48728 152 x 152 mm

36 pièces  
Medium, heavy



Prix: 20,48

A partir de  
**16,06**

Une remise de 21%

**www.denta.be**  
simple, rapide  
et économique !

# Digues , profitez de remise ONLINE sur nos prix !

## HySolate Latex Digue dentaire Verte Coltene

V48743 127 x 127 mm 52 pièces  
Thin, medium, heavy, x-heavy



Prix de: 20,48

A partir de  
**16,06**

Remise jusqu'à 21%

## HySolate Latex Digue dentaire Bleue Coltene

V48740 152 x 152 mm 36 pièces  
Medium, heavy



Prix: 22,76

Promo  
**17,85**

Une remise de 21%

## HySolate Latex Digue dentaire Claire Coltene

V48747 127 x 127 mm 52 pièces  
Thin, medium, heavy



Prix de: 20,48

A partir de  
**16,06**

Remise jusqu'à 21%

## HySolate Latex Digue dentaire Bleue Coltene

A48742 127 x 127 mm 52 pièces  
Medium



Prix: 25,59

Promo  
**20,47**

Remise jusqu'à 21%

## HySolate Fiesta Latex Digue dentaire Coltene

V48725 Assorted, 127 x 127 mm 52 pièces  
Thin, medium, heavy



Prix de: 20,48

A partir de  
**16,06**

Remise jusqu'à 21%

## Wedjets Latex Coltene

V08056 Small (jaune) ou Large (orange) 2,1 m



Prix: 25,93

Promo  
**17,95**

Une remise de 30%

## Isodam SDS

V08081 Bleu 152 x 152 mm, Non-Latex 20 pièces  
Medium, heavy



Prix: 25,93

Promo  
**21,90**

Une remise de 15%

A08083 Bleu 152 x 152 mm, Non-Latex 40 pièces  
Medium



Prix: 49,25

Promo  
**41,90**

Une remise de 15%

## Dermadam Ultradent Products

V36957 15 x 15 cm 36 pièces  
Medium 0,20 mm ou Heavy 0,25 mm



Prix de: 34,50

A partir de  
**30,90**

Une remise de 10%

## Optidam Kerr

A28139 Antérieur 30 pièces  
A28135 Postérieur 30 pièces



Prix: 66,03

Promo  
**48,45**

Une remise de 26%

## Insti-Dam Blue Zirc

A36262 Sans latex 20 pièces



ø 10,8 cm

Prix: 72,60

Promo  
**71,90**

# Digues , profitez de remise ONLINE sur nos prix !

## Digue dentaire Complete Kit Hygenic Coltene

A08091 **avec ailettes**

- 1 x Dental Dam Punch (Ainsworth-Styled, Stainless Steel)
- 1 x Clamp Forceps
- 1 x Dental Dam Template - (152 mm)
- 1 x 36 pcs Latex Medium Green (152 x 152 mm)
- 1 x 2.1 m Small Yellow
- 1 x 9 pcs Fiesta 9 Color Coded Winged Clamp Pak
- 1 x Plastic Frame (152 mm), Radiolucent



Promo  
**455,00**

Prix: 519,24

Une remise de **12%**

## Crampon à digue Fiesta 9 Color Set Coltene

A26134 **avec ailettes**

- 1 x color coded clamp organizer
- 9 x color coded matte finish winged clamps :
- 2, 2A, 4, 7, 8A, 9, 12A, 13A, 14A



Prix: 162,82

Promo  
**111,90**

Une remise de **31%**

## Digue dentaire Powderfree Latex Simple Kit (met vleugels) Hygenic Coltene

A46057 **avec ailettes**

- 1 x 152 x 152 mm elasti-dam latex dam - green medium sheets
- 1 x 152 mm plastic frame
- 4 x fiesta matte finish winged clamps (#2, #9, #12A, #13A)
- 1 x template 15 x 15 cm
- 1 x Widgets cord (small)
- 1 x dental dam punch
- 1 x dental dam forceps



Promo  
**259,00**

Prix: 296,64

Une remise de **12%**

## Crampon à digue Fiesta 9 Color Set Coltene

A34607 **sans ailettes**

- 1 x color coded clamp organizer
- 9 x color coded matte finish wingless clamps
- 2, 2A, 3, 7, 8, 8A, 9, 14A, 56



Prix: 162,82

Promo  
**111,90**

Une remise de **31%**

## Digue dentaire Latex standard kit (avec ailettes) Hygenic Coltene

A46056

- 1 x Green Medium 36 Sheets 152 x 152 mm
- 1 x Plastic Frame
- 1 x Fiesta 9 Winged Colour Coded Clamp Pack
- 1 x Template Wedjets Cord (Small)



Promo  
**153,45**

Prix: 174,39

Une remise de **12%**

## Brinker Crampon à digue Hygenic

A08030 **1 crampon de B1, B2, B3, B4, B5, B6**



Prix: 79,77

Promo  
**54,45**

Une remise de **31%**

## Crampon à digue Fiesta Hygenic

V41130 **sans ailettes**

Par pièce : 2, 2A, 3, 7, 8, 8A, 9, 14A ou 56



Prix: 17,51

Une remise de **28%**

Promo  
**12,45**

## Crampon à digue Standard Hygenic

V08077 **avec ailettes**

Par pièce : 00, 1, 2, 2A, 3, 4, 7, 8, 8A, 9, 12A, 14 ou 14A



Prix: 14,77

Une remise de **21%**

Promo  
**11,58**

## Crampon à digue Fiesta Hygenic

V26133 **avec ailettes**

Par pièce : 2, 2A, 4, 7, 8A, 9, 12A, 13A ou 14A



Prix: 17,51

Une remise de **28%**

Promo  
**12,45**

## Brinker Crampon à digue Hygenic

V27129 **Par pièce B1, B2, B3, B4, B5 ou B6**



#B1 Lower Molars



#B2 Upper Left Molars



#B3 Upper Right Molars



#B4 Anterior & Canines



#B5 Class V restorations on all teeth



#B6

Promo  
**11,58**

Prix: 15,03

Une remise de **21%**

## Crampon à digue Standard Hygenic

V08042 **sans ailettes**

Par pièce : 00, 2, 2A, 3, 4, 7, 8, 8A, 9, 12A, 14, 14A, 56 ou 212



Prix: 14,77

Une remise de **21%**

Promo  
**11,58**



# Digues , profitez de remise ONLINE sur nos prix !

## Séquenceur Hu-Friedy

A34135 Séquenceur pour 8 crampons

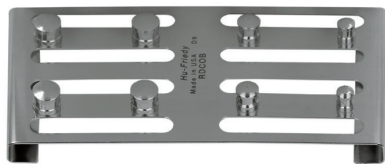

Prix: 85,08

Une remise de 10%

Promo  
**76,50**

## Pince à digue Ainsworth Carl Martin

A08039

par pièce



Prix: 140,05

Une remise de 36%

Promo  
**89,50**

## Digues Pince à crampons Hygenic

A08055



Prix: 108,70

Une remise de 19%

Promo  
**87,50**

## Digue dentaire frame plastic 152 mm Coltene

A27426 Ostby



Prix: 26,32

Une remise de 16%

Promo  
**21,95**

## Digue dentaire FRAME PLASTIC Hygenic

A08059 127 mm  
A08018 152 mm



Prix: 19,71

Une remise de 25%

Promo  
**14,75**

## DENTAL DAM FRAME METAL Hygenic

A38554 127 mm  
A08068 152 mm



Prix: 52,41

Une remise de 33%

Promo  
**34,85**

## Fit Rubberdam Folding Frame H&W

A09934 Autoclavable



Prix: 32,50

Une remise de 20%

Promo  
**25,75**

## FIT RUBBERDAM STEEL FRAME I H&W

A10808 Large



Prix: 24,99

Une remise de 10%

Promo  
**22,45**

## FIT RUBBERDAM STEEL FRAME II H&W

A32195 Small



Prix: 22,99

Une remise de 10%

Promo  
**20,69**

## SPANDEX H&W

A09449 Mini (for children)  
A09448 Regular

2 pièces  
2 pièces



Prix: 13,99

Une remise de 10%

Promo  
**12,59**

## Optragate Ivoclar

V37555 Junior, Small, Regular, Assortiment

80 pièces



Prix: 138,00

Une remise de 28%

Promo  
**99,50**

## Optiview kit Kerr

V28593 Small ou standard

2 pièces



Prix: 54,31

Une remise de 47%

Promo  
**28,50**

## Plastic double cheek retractor Nichrominox

V41847 Small, medium, large

par pièce

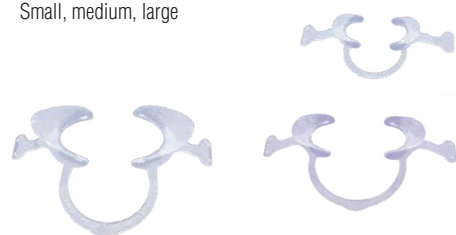

Prix: 23,50

Une remise de 11%

Promo  
**20,90**

## Plastic retractors Nichrominox

A31195 Small + large

2 pièces



Prix: 17,58

Une remise de 12%

Promo  
**15,45**

## UMBRELLA CHEEK retractors Ultradent Products

Medium ou large

V45018 5 pièces Prix: 10,00 Promo: 7,75  
V45019 20 pièces Prix: 39,40 Promo: 29,45  
V45020 40 pièces Prix: 78,40 Promo: 58,45



Remise jusqu'à 25%

ENDODONTIC



# BLACK LINE & SATIN STEEL CRAMPON À DIGUE

Remise jusqu'à 27%

Hu-Friedy's 48 clamps, made in the USA from proprietary stainless steel, provide full-mouth coverage.

## POINTS OF PERFORMANCE

- **Satin Steel®** which resists corrosion while aiding in flexibility and memory
- **A dark coating** allowing for improved intraoral contrast and visual acuity
- **Matte finish** for decreased light reflection and glare



### ANTERIOR RUBBER DAM CLAMPS

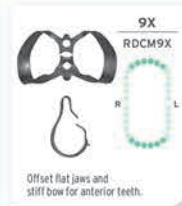
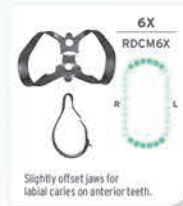

V34875 **Black Line**  
ANTERIOR  
Prix: 23,74

Promo  
**17,75**

V14098 **Satin Steel**  
ANTERIOR  
Prix: 20,39

Promo  
**14,75**

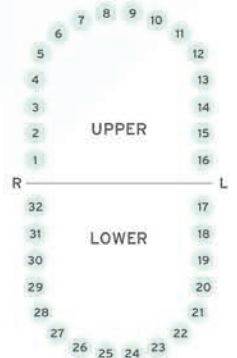

### MOLAR RUBBER DAM CLAMPS (GENERAL)

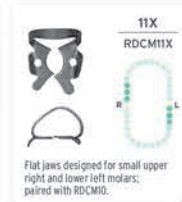

V31881 **Black Line**  
GENERAL  
Prix: 23,74

Promo  
**17,75**

V13694 **Satin Steel**  
GENERAL  
Prix: 20,39

Promo  
**14,75**

Une remise de 25%

How the best perform



COMPLIMENTARY PRODUCTS

Prix: 251,94

Prix: 144,15

Une remise de 21%

Une remise de 31%



A38916

Rubber Dam Punch-Ainsworth RDPA

Promo  
199,00



A38657

Rubber Dam Forceps RDF

Promo  
99,45



Prix: 40,32

Une remise de 31%

Promo  
27,75

A38057

Rubber Dam Frame, Child RDCF5



Prix: 40,32

Une remise de 31%

Promo  
27,75

A33332

Rubber Dam Frame, Adult RDAF6

Remise jusqu'à 27%



PREMOLAR RUBBER DAM CLAMPS

Remise jusqu'à 27%

V35276 Black Line

PREMOLAR  
Prix: 23,74

Promo  
17,75



Flat jaws and high bow for longer premolars.



Slightly festooned jaws for upper premolars.



Flat jaws and high bow for small lower canines and first premolars.



Deeply festooned jaws for canines and premolars.



Flat jaws for premolars.



Flat jaws for larger premolars.



Flat serrated jaws for larger premolars.

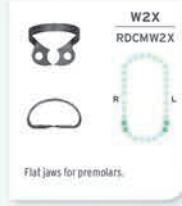

Flat jaws for premolars.



Slightly festooned jaws for premolars.



Flat jaws for lower premolars.



Small, flat jaws with stiff bow for lower molars.

UPPER MOLAR RUBBER DAM CLAMPS



Flat narrow jaws for small upper molars.



Flat narrow jaws for small upper molars.



Slightly festooned jaws for large upper molars.



Deeply festooned jaws for upper molars.



Flat jaws for upper molars.



Offset jaws for upper right molars; paired with RDCM31.



Offset jaws for upper left molars; paired with RDCM30.



Slightly festooned jaws for upper molars.



Slightly festooned jaws for large upper molars.

LOWER MOLAR RUBBER DAM CLAMPS



Flat narrow jaws for small lower molars.



Flat narrow jaws for small lower molars.



Flat jaws for lower molars.



Slightly reversed festooned jaws for large lower molars.



Flat jaws for lower molars.



Serrated offset jaws for lower right molars; paired with RDCM13A.



Serrated offset jaws for lower left molars; paired with RDCM12A.

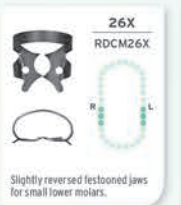

Slightly reversed festooned jaws for small lower molars.



Flat jaws for lower molars.



Flat jaws for upper right and lower left molars; paired with RDCM25.



Flat jaws for upper left and lower right molars; paired with RDCM24.

V35494 Black Line LOWER MOLAR

V44167 Black Line UPPER MOLAR

Prix: 23,47

Promo  
17,75

V13697 Satin Steel LOWER MOLAR

V31206 Satin Steel UPPER MOLAR

Prix: 20,39

Promo  
14,75



## 3M™ Filtek™ Supreme Flowable 3M™ Filtek™ Bulk Fill Flowable

Composite fluide

### Filtek Flowables – LES NOUVELLES SERINGUES

- Pratiquement aucune bulle d'air.
- Pas de gaspillage inutile de matériau.
- Des seringues ergonomiques.
- 3M™ Filtek™ Supreme Flowable : différentes teintes (blanchiment) disponibles, telles que W (blanc) et XW (extra blanc).
- Consistance thixotropique unique – fluide et stable.
- Agréable à manipuler et facile à appliquer.

Achetez **3 réassorts** et économisez jusqu'à **31%**

V43601 2 x 2 g + 20 canules  
Prix: 65,65 Promo: 52,95

Par 3 / pièce  
**45,95**

V47762 20 x 0,20 g  
Prix: 65,34 Promo: 52,50

Par 3 / pièce  
**43,55**

jusqu'à  
**-33%**

V43613 2 x 2 g + 20 canules  
Prix: 65,70 Promo: 52,95

Par 3 / pièce  
**45,95**

V36895 15 x 0,20 g  
Prix: 60,49 Promo: 46,25

Par 3 / pièce  
**40,25**



## 3M™ Filtek™ Supreme XTE

Composite universel

### La palette d'artistes complète.

- Choisissez parmi 36 belles teintes et 4 opacités pour une technique duo-opacités.
- Résistance à l'usure similaire à l'émail.
- Esthétique de haut niveau et rétention du brillant.

Achetez **6 réassorts** et économisez jusqu'à **31%**  
achetez **10 réassorts** et économisez jusqu'à **36%**

V34259 seringue 3 g

Prix: 56,92 Promo: 44,95

Par 6 / pièce  
**42,95**

Par 10 / pièce  
**39,90**

jusqu'à  
**-36%**

V34261 Capsules 20 x 0,2 g

Prix: 75,94 Promo: 55,75

Par 6 / pièce  
**51,90**

Par 10 / pièce  
**48,25**



## 3M™ Scotchbond™ Universal Plus

PACKAGE DEAL PD0259

Adhésif

- Premier adhésif universel radio-opaque réduisant le risque d'erreur de diagnostic par rayons X et ainsi de surtraitement
- Adhésion de référence sur tous les substrats dentaires et de prothèse sans primer, silane ou activateur séparé
- Exempt de dérivés de BPA comme le BisGMA

jusqu'à  
**-44%**

2 Refill

3M™ Scotchbond™  
Universal Plus

A44225 5 ml  
Prix: 105,32

Promo par pièce  
**78,75**



1 Refill

3M™ Filtek™  
Supreme XTE

à 1 euro !



## 3M™ Ketac™ Universal

Le matériau ciment verre ionomère de restauration

**Le matériau en verre ionomère qui ne colle pas !**

- Colle peu, facilitant la mise en oeuvre.
- Sans conditionnement de la cavité et sans vernis de finition.
- Disponible en 6 teintes.
- Convient pour une application en une seule couche.

**-38%**

Achetez **4 réassorts** et économisez **38%**

(par ex. 61087 ou 61088)  
V39688 50 pièces Prix: 139,12  
Promo: 112,75

Par 4 / pièce  
**85,00**



## 3M™ Photac™ Fil Quick Aplicap

Matériau de restauration ciment verre ionomère photopolymérisable

**Travail rapide grâce à la photopolymérisation !**

- Sans conditionnement de la cavité et sans vernis de finition.
- Rapide et facile d'utilisation.
- Idéal pour les enfants et les patients anxieux.

**-37%**

Achetez **4 réassorts** et économisez **37%**

(par ex. 61020 ou 61030)  
V07315 50 pièces Prix: 148,52  
Promo: 119,75

Par 4 / pièce  
**92,50**



## 3M™ Vitrebond plus™

Verre ionomère

- Précis, sans excès de produit, sans autre matériel. Cliquez, mélangez et c'est prêt
- Faibles microleakages (comparable au ciment 3M Vitrebond d'origine) - réduit les sensibilités postopératoires
- Réduit l'effet de contraction lors de la polymérisation

Achetez **4 réassorts 3M™ Vitrebond plus™** et économisez **36%**

(7572) A30905 2 x 10 g + bloc de mélange

Prix: 249,07

Promo  
**194,85**

Par 4 / pièce  
**159,00**



**-36%**

## 3M™ Sof-Lex™

Disques de finition et polissage

Le système de disques 3M™ Sof-Lex™ est plébiscité par les praticiens pour son rendu esthétique et son polissage. Les disques sont fixés par un mandrin, permettant de mettre et enlever les disques très facilement. Ils sont disponibles en 4 degrés d'abrasion (gros à extra-fin) et proposés en 2 diamètres différents (9,5 mm et 12,7 mm) et en deux épaisseurs de disque (normal et extra fin). Les disques sont codifiés par couleur pour faciliter l'identification de chaque taille de grains.

Achetez **5 réassorts 3M™ Sof-Lex™ (XT) Pop-On** et économisez **32%**

V19855 85 pièces

Prix: 49,74

Promo  
**37,45**

Par 5 / pièce  
**33,45**



**-32%**

3M Promotions et Package Deals valables jusqu'au 30/04/2024

# 3M™ Astringent Retraction Paste

ARP cap est recommandée pour la rétraction provisoire au niveau de la limite marginale gingivale pour permettre un sulcus sec lorsque le parodonte est sain, comme par exemple :

- Prise d'empreinte (physique ou optique)
- Préparation pour couronnes provisoires
- Préparation pour restaurations de classe II et V

**-39%**

**PACKAGE DEAL PD0217**

## 1 Value Pack 3M™ Astringent Retraction Paste

(56945, 100 caps)

A37063

Prix: 237,53 **Promo : 185,00** par pièce



+

## 1 réassort 3M™ Astringent Retraction Paste

(56944, 25 caps) A37062 Prix: 72,02

**à 1 euro !**



Matériau d'empreinte Polyéther

## 3M™ Impregum™ Penta™

- Cartouche renforcée par un intrados métallique
- Pour un mélange automatique et une distribution avec 3M™ Pentamix™
- Enregistre tous les détails grâce à d'excellentes propriétés de fluage

**PACKAGE DEAL PD0005**

**jusqu'à  
-34%**



## 2 réassorts 3M™ Impregum™ Penta™

(par ex. 31644, 31730, 69385 ou 69406)

A11650, A11675, A11688, A28774, A28775

Prix: 259,62

**Promo : 189,50** par pièce

+

## 1 réassort Embouts Mélangeur 3M™ Penta™

(77949)

**à 1 euro !**

A27341 **50 pièces**

Prix: 51,89



A41917, A42145

Prix: 270,70

**Promo : 212,50** par pièce

## 3M™ Impregum™ Penta™

Matériau d'empreinte polyéther

- Reproduction précise des détails pour diminuer les reprises ou les ajustements
- Le matériau haut de gamme pour les empreintes d'implant et les cas complexes
- Hautement recommandé par les laboratoires dentaires\*

Demandez une démonstration dans  
votre cabinet dès aujourd'hui :

[vente@denta.be](mailto:vente@denta.be) 03 450 93 20



## 3M™ RelyX™ Unicem 2 Automix

Ciment Composite Universel Auto-adhésif

Prix: 126,66

Promo  
**95,75**

Par 4 / pièce  
**80,75**

**-36%**

- Le ciment composite auto-adhésif le plus cliniquement éprouvé au niveau mondial
- Solution simple et gain de temps en 1 seule étape
- Pratiquement aucune sensibilité post-opératoire
- Durable et tolérant à l'humidité



V34630 1 x 8,5 g, 5 x extensions endos  
15 x embouts (standard), 5 x embouts (large)

Achetez **4 Refills** et économisez **36%**

## 3M™ RelyX™ Fiber Post 3D

**PACKAGE DEAL PD0256**

Tenon fibres de verre

**-39%**

- Assure une adhésion forte à la structure du moignon grâce à sa macrorétention coronaire 3D
- En combinaison avec RelyX Unicem 2 ou RelyX Universal, la surface microporeuse garantit une excellente adhésion dans le canal radiculaire – la silanisation n'est pas nécessaire
- Une excellente radio-opacité permettant un meilleur contrôle de la position du tenon

**3 Refill**

**3M™ RelyX Fiber**

**Post 3D** V39893 10 pièces

Prix: 126,71

Promo par pièce

**109,00**



**1 Refill**

**3M™ RelyX Universal**



**à 1 euro !**

V44233 1 x 3,4 g, 5 embouts endo,  
15 embouts micro  
Prix: 162,94

## 3M™ Protemp™ 4

Pour couronnes et bridges provisoires

- Des restaurations solides et provisoires
- Une esthétique splendide
- Un traitement simple

V32834 50 ml + 16 embouts mélangeurs

Prix: 98,53 Promo: 83,50

Promo par 4 / pièce

**69,40**



**-29%**

Achetez **4 réassorts** et économisez **29 %**

(par ex. A1 46954)

3M Promotions et Package Deals valables jusqu'au 30/04/2024

### Rotomix 3M

A01084

Prix: 1018,43

Une remise de **41%**

Promo

**595,00**



### Capmix 3M

A01238

Prix: 651,36

Une remise de **40%**

Promo

**385,00**



# Composite 3M profitez de remise ONLINE sur nos prix !

## Filtek Supreme Flowable

V43601 **Seringues** 2 x 2 g + 20 x canules d'application  
A1, A2, A3, A3.5, A4, B1, B2, C2, D2, OA3, W, XW

Prix: 65,65

Une remise de 30%

Promo  
**52,95**

Par 3 / pièce  
**45,95**



V47762 **Capsules**  
A1, A2, A3, A3.5, A4

20 x 0,2 g

Prix: 62,22

Une remise de 33%

Promo  
**52,50**

Par 3 / pièce  
**43,55**



## Filtek Universal Restorative

V42632 **Seringues** 4 g  
A1, A2, A3, A3.5, A4, B1, B2, D3, PO, XW

Prix: 63,05

Une remise de 25%

Promo  
**48,90**

Par 5 / pièce  
**46,90**

V42631 **Capsules** 20 x 0,2 g  
A1, A2, A3, A3.5, A4, B1, B2, D3, XW

Prix: 63,05

Une remise de 25%

Promo  
**48,90**

Par 5 / pièce  
**46,90**

A42643 **Capsules** 10 x 0,2 g  
Pink Opaque

Prix: 50,84

Une remise de 11%

Promo  
**45,00**



## Filtek One Bulk Fill

V41116 **Seringues** 4 g  
A1, A2, A3, B1 ou C2

4 g

Prix: 61,70

Une remise de 23%

Promo  
**47,25**

V41115 **Capsules** 20 x 0,2 g  
A1, A2, A3, B1 ou C2

20 x 0,2 g

Prix: 61,70

Une remise de 23%

Promo  
**47,25**



## Filtek Bulk Fill Flowable

V43613 **Seringues** 2 x 2 g + canules d'application  
A1, A2, A3, Universal

Prix: 65,70

Une remise de 30%

Promo  
**52,95**

Par 3 / pièce  
**45,95**

V36895 **Capsules** 15 x 0,2 g  
A1, A2, A3, Universal

15 x 0,2 g

Prix: 60,49

Une remise de 33%

Promo  
**46,25**

Par 3 / pièce  
**40,25**



## Filtek Supreme XTE

V34259 **Seringues** 3 g  
Dentin: A1, A2, A3, A4, B3, C4, W  
Body: A1, A2, A3, A3.5, A4, A6, B1, B2, B5, C1, C2, C3, D2, D3, W, XW  
Enamel: A1, A2, A3, B1, B2, D2, W, XW, Clear Translucente, Blue Translucente, Grey Translucente, Amber Translucente

3 g



Promo  
**44,95**

Par 6 / pièce  
**42,95**

Par 10 / pièce  
**39,90**

Prix: 56,92

Une remise de 29%



V34261 **Capsules** 20 x 0,2 g  
Body: A1, A2, A3, A3.5, A4, A6, B1, B2, B5, C1, C2, C3, D2, D3, W, XW

Prix: 75,94

Une remise de 36%

Par 6 / pièce  
**51,90**

Par 10 / pièce  
**48,25**

V34260 **Capsules** 10 x 0,2 g  
Dentin: A1, A2, A3, A4, B3, C4, W  
Enamel: A1, A2, A3, B1, B2, D2, W, XW, Clear Translucente, Blue Translucente, Grey Translucente, Amber Translucente

Prix: 43,08

Une remise de 21%

Promo  
**33,75**

## Filtek Z250

V00003 **Seringue** 4 g  
A1, A2, A3, A3.5, A4, B1, B2, B3, C2, D3, Incisal, Universal Dentin

4 g

Prix: 75,44

Une remise de 27%

Promo  
**54,50**



V00004 **Capsules** 15 x 0,2 g  
A1, A2, A3, A3.5, A4, B1, B2, B3, C2, D3, Incisal, Universal Dentin

15 x 0,2 g

Prix: 75,44

Une remise de 27%

Promo  
**54,50**



## Z100MP

**PACKAGE DEAL PD0255\*** Remise jusqu'à 41%

Achetez **3 x Z100MP**

V00006 **seringue** 4 g ou V00007 **capsules** 18 x 0,2 g  
à prix promo de **64,75 euros par pièce**  
et achetez le **Filtek Z250** (seringue ou capsules) ou  
**Filtek Universal Restorative** (seringue ou capsules)  
à **1,00 euro**.

\*3M Package Deals valables jusqu'au 30/04/2024



# Composite Cavex profitez de remise ONLINE sur nos prix !

## Quadrant Universal LC

V30644 **Seringue** 4 g  
A1, A2, A3, A3.5, A4, B2, B3, C2, C3, I, OA2



Prix: 26,70

Une remise de 6%

Promo  
**24,99**

V30645 **Capsules** 20 x 0,25 g  
A1, A2, A3, A3.5, C2



Prix: 44,70

Une remise de 12%

Promo  
**38,99**

### PACKAGE DEAL PD0155 Une remise de 18%

Achetez **3 x** Quadrant Universal LC seringue à prix promo de **24,99 euros** et achetez un Quadrant Flow seringue 1,8 g à **1,00 euro.** (valeur 13,50 euros)

### PACKAGE DEAL PD0156 Une remise de 23%

Achetez **2 x** Quadrant Universal LC capsules à prix promo de **38,99 euros** et achetez un Quadrant Flow seringue 1,8 g à **1,00 euro.** (valeur 13,50 euros)

## Quadrant Flow

V32231 **Seringue** 1,8 g - 1 ml  
A2, A3, A3.5, OA2



Promo  
**12,75**

Prix: 13,50  
Une remise de 5%

## Quadrant Q-Systemiser Syringes

A29064 Inclusif 100 Quadrant Q-Brushes XL



Prix: 46,40

Une remise de 10%

Promo  
**41,50**

## Quadrant Q-Systemiser Capsules

A29063 Inclusif 100 Quadrant Q-Brushes XL



Prix: 63,80

Une remise de 10%

Promo  
**56,90**

# Composite Coltene profitez de remise ONLINE sur nos prix !

## Brilliant EverGlow

V40457 **Seringue** 3 g  
A1/B1, A2/B2, A3.5/B3, A3/D3, A4/C4, BL, BL transparent, C2/C3, Opaque A1, Opaque A3, Opaque BL, Transparent



Prix: 55,02

Une remise de 26%

Promo  
**40,26**

V40397 **Capsules** 20 x 0,2 g  
A1/B1, A2/B2, A3.5/B3, A3/D3, A4/C4, BL, BL transparent, C2/C3, Opaque A1, Opaque A3, Opaque BL, Transparent



Prix: 80,44

Une remise de 26%

Promo  
**58,86**

## Brilliant EverGlow Flow seringue

V41104 **Seringue** 2 g + 10 application needles  
OA2, OA3, BL, A1 / B1, A2 / B2, A3 / D3, A3.5 / B3, A4 / C4, Transparent



Prix: 32,50

Une remise de 26%

Promo  
**23,78**

# Composite Dentsply profitez de remise ONLINE sur nos prix !

## Ceram.x Spectra ST Flow

V42577 **Seringue** 2 x 1,8 g  
A1, A2, A3, A3.5, A4, BW, D1, D2 ou E1

Prix: 72,58

Une remise de 20%

Promo  
**57,45**



V42575 **Compules** 16 x 0,25 g  
A1, A2, A3, A3.5, A4, BW, D1, D2 ou E1

Prix: 80,60

Une remise de 20%

Promo  
**64,45**



# Composite **Dentsply** profitez de remise ONLINE sur nos prix !

## Ceram.x Spectra ST HIGH VISCOSITY & LOW VISCOSITY

V39886 **Ceram.x Spectra ST Syringe Refill (HV)** 3 g  
 V42750 **Ceram.x Spectra ST Syringe Refill (LV)** 3 g

A1 (= VITA®1 shades A1; B1; C1)  
 A2 (= VITA®1 shades A2; B2; D2)  
 A3 (= VITA®1 shades A3; C2; D3; D4)  
 A3.5 (= VITA®1 shades A3.5; B3; B4; C3)  
 A4 (= VITA®1 shades A4; C4)  
 BW (Bleach White)



Prix: 60,46

Une remise de 23%

Promo  
**46,25**

V39885 **Ceram.x Spectra ST Compules Refill (HV)** 16 x 0,25 g  
 V42749 **Ceram.x Spectra ST Compules Refill (LV)** 16 x 0,25 g

A1 (= VITA®1 shades A1; B1; C1)  
 A2 (= VITA®1 shades A2; B2; D2)  
 A3 (= VITA®1 shades A3; C2; D3; D4)  
 A3.5 (= VITA®1 shades A3.5; B3; B4; C3)  
 A4 (= VITA®1 shades A4; C4)  
 BW (Bleach White)



Prix: 80,60

Une remise de 22%

Promo  
**62,45**

## Core.X flow

A32777 **Seringue** 4 x 4,70 g



Prix: 159,16

Une remise de 25%

Promo  
**118,45**

## QuiXfil

A08993 **Compules** 20 x 0,28 g



Prix: 75,80

Une remise de 23%

Promo  
**57,90**

## SDR flow+

A41160 **SDR flow+ Universal Eco tips**  
 50 x 0,25 g



Prix: 232,00

Une remise de 29%

Promo  
**164,50**

V41140 **SDR flow+ tips**

15 x 0,25 g  
 A1, A2, A3 ou U

Prix: 78,70

Une remise de 25%

Promo  
**58,50**

A40695 **SDR FLOW+ STARTERKIT**

45 x SDR compule Universal  
 1 x 2,5 ml Prime&Bond active  
 1 x Compule Tips gun  
 1 x CliXDiSh  
 1 x boîte de rangement



Prix: 269,00

Une remise de 26%

Promo  
**198,50**

## SDR flow+ Syringe Eco Universal

A41463  
 10 x 1 g SDR Flow+ universal  
 60 x SDR Flow tips



Prix: 188,00

Une remise de 21%

Promo  
**148,90**

## Pistolet à compules

A08162 par pièce



Prix: 34,37

Une remise de 27%

Promo  
**24,95**

# Composite **Elsodent** profitez de remise ONLINE sur nos prix !

## PureFill 2

V40799 **Seringue** 4 g  
A1/B1, A2, A3, A3.5, B2

Prix: 49,01

Une remise de **8%**

Promo

**45,00**



V40800 **Compules** 20 x 0,25 g  
A1/B1, A2, A3, A3.5, B2

Prix: 79,00

Une remise de **11%**

Promo

**69,90**



## Purefill flow

V41304 **Seringue** 2 x 2 g + 10 canules d'application  
A1/B1, A2, A3, A3.5, B2

Prix: 64,72

Une remise de **8%**

Promo

**59,50**



## Core D

V38249 White ou Dentin **25ml Cartouche**  
20 embouts mélangeurs + 20 embouts intra-oraux

Prix: 169,61

Une remise de **12%**

Promo

**149,90**



# Composite **GC** profitez de remise ONLINE sur nos prix !

**Vous aimeriez tirer un profit optimal de votre pause, d'un après-midi ou d'une soirée? + extra promotions !**

**Dans ce cas, optez pour une formation pratique de GC où qualité et professionnalisme sont les maîtres-mots. Notre approche est fortement axée sur votre propre pratique de travail.**

Les sessions de formation se poursuivent à l'heure de votre choix dans  **votre cabinet** et sont **gratuites**.

### Objectif de l'apprentissage de cette formation :

- maîtriser un système de polissage simple
- maîtriser la technique du pinceau
- appliquer la technique cuspidé par cuspidé dans la zone postérieure
- découvrir et appliquer un composite renforcé de fibre de verre pour des restaurations de grande taille (everX Flow)
- conseils & astuces

**N'hésitez pas à nous contacter pour tout renseignement complémentaire sur cette formation pratique:**

**marketing@denta.be** ou **03 450 93 20**



everX Flow présente une parfaite thixotropie pour une mise en place aisée et une bonne adaptation



G-aenial A'CHORD, en tant que composite universel applicable au pinceau, se prête extrêmement bien à l'application de la technique « cuspidé-par-cuspidé »



## G-aenial

V35414 **Seringue Antérieur** 4,7 g  
Standard: BW, A1, A2, A3, A3.5, A4, B1, B2, B3, C3, CVD, XBW, CV,  
Inside special: A02, A03, A04  
Outside special: JE, AE, SE, IE, TE, CVE

V35059 **Seringue Postérieur** 5,5 g  
Standard: P-A1, P-A2, P-A3, P-A3.5  
Outside special: P-JE, P-IE



Prix: 72,80

Une remise de **32%**

Promo  
**48,90**

V35252 **Unitips Antérieur** 20 x 0,28 g  
A1, A2, A3, A3.5, A03, CV, AE, IE

V35044 **Unitips Postérieur** 20 x 0,33 g  
PA1, PA2, PA3, PA3.5, P-JE, P-IE

Prix: 103,50

Une remise de **35%**

Promo  
**66,90**

V35462 **Unitips Antérieur** 10 x 0,28 g  
BW, A4, B1, B2, B3, C3, CVD, A02,  
A04, JE, TE, SE, CVE, XBW

Prix: 52,00

Une remise de **32%**

Promo  
**34,90**



# Composite GC profitez de remise ONLINE sur nos prix !

## Essentia

V40195  
**Essentia Light Seringue** 2 ml  
Dentin ou Enamel

**Essentia Medium Seringue** 2 ml  
Dentin

Essentia Dark Seringue 2 ml  
Dentin ou Enamel

**Essentia Universal Seringue** 2 ml

**Masking Liner Seringue** 2 ml + 20 canules d'application

V39857  
**Essentia Light Unitip** 15 x 0,16 ml  
Dentin ou Enamel

**Essentia Medium Unitip** 15 x 0,16 ml  
Dentin

**Essentia Dark Unitip** 15 x 0,16 ml  
Dentin ou Enamel

**Essentia Universal Unitip** 15 x 0,16 ml



Promo  
**51,75**

Prix: 65,80

Une remise de 21%



Prix: 58,60

Une remise de 24%

Promo  
**44,45**

V40064

**Essentia Black Modifier** 2 ml

**Essentia Red-Brown Modifier** 2 ml

**Essentia White Modifier** 2 ml

Prix: 55,70

Promo  
**42,50**

Une remise de 23%

A40064-OM **Essentia Opalescent Modifier** 2,4 ml

Prix: 58,60

Promo  
**45,00**

Une remise de 23%

## G-Aenial Universal Flo

V34892 **G-Aenial Universal Flo** 3,4 g  
A1, A2, A3, A3.5, A4, AE, A02, A03, B1, B2, B3, BW, C3, CV, JE



Prix: 75,10

Une remise de 37%

Promo  
**46,90**

V35554 **G-Aenial Flo X** 3,6 g  
A1, A2, A3, A3.5, A4, CV, A02, A03



Prix: 73,40

Une remise de 36%

Promo  
**46,90**

## Gradia Direct

V30697 **Seringue Antérieur / Postérieur** 4 g  
A1, A2, A3, A3.5, A02, A03, A04, B1, B2, B3, BW, C3, CT, CV, CVD, CVT, DT, GT, NT, PA1, PA2, PA3, PA3.5, PNT, PWT, WT, XBW



Prix: 61,30

Une remise de 26%

Promo  
**44,75**

V30699 **Unitip** 20 x 0,28 g  
A1, A2, A3, A3.5, A03, CV, DT, NT, P-A1, P-A2, P-A3, P-A3.5, PWT, P-NT, X-A1, X-A2, X-A3, X-A3.5, X-WT



Prix: 87,30

Une remise de 39%

Promo  
**52,75**

V30698 **Unitip** 10 x 0,28 g  
XBW, BW, A4, B1, B2, B3, C3, A02, A04, CVD, CT, WT, GT, CVT, X-A02



Prix: 44,00

Une remise de 26%

Promo  
**32,50**

## everX Flow Bulk

V42623 **everX Flow Bulk** 2 ml 3,7 g



Prix: 64,40

Une remise de 16%

Promo  
**53,95**

V42623 **everX Flow Dentin** 2 ml 3,7 g



# GC promotions profitez de remise ONLINE sur nos prix !

## G-aenial A'CHORD refill Voir Package Deal PD0042 page 67. D-Light Pro lampe à 1 euro !

V43978 **G-aenial A'CHORD Seringue** 4 g  
A1, A2, A3, A3.5, A4, A5, A6, A01, A02, A03,  
JE (Junior Enamel), AE (Adult Enamel), BW (Bleach),  
BOW (Opaque Bleach)



Une remise de 20%

Promo

**49,00**

Prix: 61,80

V43997 **G-aenial A'CHORD Unitip** 15 x 0,3 g  
A1, A2, A3, A3.5, A4, A5, A6, A01, A02, A03,  
JE (Junior Enamel), AE (Adult Enamel), BW (Bleach),  
BOW (Opaque Bleach)



Une remise de 25%

Promo

**49,00**

Prix: 66,20

## G-aenial Universal Injectable

V41947 **Seringue** 1,7 g  
XWB, BW, A1, A2, A3, A3.5, A4, B1, B2, CV, CVD,  
A01, A02, A03, JE ou AE

Prix: 41,40

Une remise de 28%

Promo

**29,50**



## G-Premio Bond bottle

A39978

5 ml

Prix: 105,30

Une remise de 39%

Promo

**63,95**



Remise jusqu'à 52%

## PACKAGE DEAL PD0258

Achetez **5 x G-Aenial Universal Injectable seringue** (1,7 g) à prix promo de **29,50 euros** (valeur: 41,40 euros)

ET/OU **5 x G-Aenial A'CHORD seringue** (4 g) à prix promo de **49,00 euros** (valeur: 61,80 euros)

ET/OU **5 x G-Aenial A'CHORD unitips** (15 x 0,3 g) à prix promo de **49,00 euros** (valeur: 66,20 euros)

(le mélange est autorisé) et achetez **1 x G-Premio Bond** (5 ml) à **1 euro** (valeur: 105,30 euros).

## MI Paste Plus assortiment

A32552 **5 x 40 g** Melon, Fraise, Tutti-frutti, Menthe ou Vanille



Prix: 112,40

Une remise de 33%

Promo

**74,50**

## MI Paste Plus

GC MI Paste Plus réduit la sensibilité dentaire GC MI Paste Plus Menthe contient du fluorure, du calcium, du phosphate et du recaldent. Ces éléments reminéralisent l'émail des dents, ralentissent l'apparition et la fixation de la plaque dentaire et renforcent les dents.

- Atténue les variations de PH de la plaque dentaire
- Limite les bactéries présentes sur la surface des dents
- Reminéralise l'émail
- Optimise l'absorption du fluorure

## Tooth Mousse assortiment

A27626 **5 x 40 g** Melon, Fraise, Tutti-frutti, Menthe et Vanille



Prix: 103,90

Une remise de 39%

Promo

**62,90**

## Tooth Mousse

La Tooth Mousse de GC renforce l'émail et protège vos dents contre les caries et la sensibilité dentaire. Contient du calcium, du phosphate et du recaldent. Ces éléments reminéralisent l'émail des dents.

- Augmente la résistance à l'acidité
- Limite la sensibilité
- Prévient les caries
- Inverse le processus de formation des taches blanches

## Tooth Mousse

V30365 **10 x 40 g**  
Assortiment, Melon, Fraise, Tutti-frutti, Menthe ou Vanille

Prix: 191,30

Une remise de 32%

Promo

**128,90**



## MI Paste Plus

V32006 **10 tubes**  
Assortiment, Melon, Fraise, Tutti-frutti, Menthe ou Vanille

Prix: 213,90

Une remise de 35%

Promo

**137,50**



# GC promotions profitez de remise ONLINE sur nos prix !

## EQUIA Forte HT caps

V42650 **50 capsules**

Assortiment,

A1,  
A2,  
A3,  
A3.5,  
B1,  
B2,  
B3,  
C4



Prix: 176,00

Une remise de **34%**

Promo  
**114,50**

## GC Fuji II, LC Improved Capsules

V31947 **50 capsules**

Assortiment,

A1, A2,  
A3, A4,  
A3.5, B2,  
B3, B4,  
C2, C4,  
D2



Prix: 183,00

Une remise de **38%**

Promo  
**112,45**

## Fuji Plus capsules

A07210 A3 **50 capsules**

Prix: 190,00

Une remise de **39%**

Promo  
**114,90**



A07182 Yellow **50 capsules**

Prix: 190,00

Une remise de **39%**

Promo  
**114,90**



## GC Fuji TRIAGE Capsules

V30913 **50 capsules**

Pink ou White

Prix: 168,50

Une remise de **36%**

Promo  
**107,50**



## Silvermix

A34221 **par pièce**

Prix: 352,20

Une remise de **15%**

Promo  
**299,00**



Remise jusqu'à **51%**

## PACKAGE DEAL PD0107

Achetez **4 x Fuji Triage refill** (50 pièces) à **prix promo de 107,50 euros** (valeur 168,50 euros)  
ET/OU **4 x Fuji II LC refill** (50 pièces) à **prix promo de 112,45 euros** (valeur 183,00 euros)  
ET/OU **4 x Fuji Plus refill** (50 pièces) à **prix promo de 114,90 euros** (valeur 190,00 euros)  
ET/OU **4 x Equia Forte HT refill** (50 pièces) à **prix promo de 114,50 euros** (valeur 176,00 euros)  
(le mélange est autorisé) et achetez **1 x Fuji Triage refill** (50 pièces) OU **1 x Fuji II LC refill** (50 pièces) OU  
**1 x Fuji Plus refill** (50 pièces) OU **1 x Equia Forte HT refill** (50 pièces) à **1 euro** .

Remise jusqu'à **50%**

## PACKAGE DEAL PD0257

Achetez **8 x Fuji Triage refill** (50 pièces) à **prix promo de 107,50 euros** (valeur 168,50 euros)  
ET/OU **8 x Fuji II LC refill** (50 pièces) à **prix promo de 112,45 euros** (valeur 183,00 euros)  
ET/OU **8 x Fuji Plus refill** (50 pièces) à **prix promo de 114,90 euros** (valeur 190,00 euros)  
ET/OU **8 x Equia Forte HT refill** (50 pièces) à **prix promo de 114,50 euros** (valeur 176,00 euros)  
(le mélange est autorisé) et achetez **1 x Silvermixer** (valeur 352,00 euros) à **1 euro** .

# Composite **Kerr** profitez de remise ONLINE sur nos prix !

## Simplishade

V45322 **SIMPLISHADE** Seringue 4 g  
Bleach White, Dark, Light, Medium, Universal Opaque



Prix: 61,26

Une remise de 36%

Promo  
**38,95**

V45327 **SIMPLISHADE UNIDOSE** 20 x 0,25 g  
Light ou Medium

Prix: 73,52

Une remise de 36%

Promo  
**46,85**

V45329 **SIMPLISHADE UNIDOSE** 10 x 0,25 g  
Bleach White, Dark ou Universal Opaque

Prix: 49,00

Une remise de 36%

Promo  
**31,25**



## Herculite XRV ULTRA

V32689 **Seringue** 4 g  
Enamel: XL, A1, A2, A3, A3.5, A4, B1, B2, B3, B4, C1, C2, C3, C4, D2, D3, D4, Incisal - Neutral  
Dentine: A1, A2, A3, A3.5, B1, B2, C2, D2, D3



Prix: 57,72

Une remise de 36%

Promo  
**36,45**



A32706 **Herculite XRV Ultra Minikit Seringue**  
3 seringues de 4 g: EA2, EA3, DA2, Optibond Solo Plus 5 ml, seringue d'etching de 3 g, 25 godets de mélange, 50 embouts d'application

Prix: 135,32

Une remise de 41%

Promo  
**79,50**

V32692 **Unidose** 20 x 0,20 g  
Enamel: XL, A1, A2, A3, A3.5, A4, B1, B2, B3, B4, C1, C2, C3, C4, D2, D3, D4, Incisal - Neutral  
Dentine: A1, A2, A3, A3.5, B1, B2, C2, D2, D3



Prix: 59,64

Une remise de 35%

Promo  
**38,45**

A32707 **Herculite XRV Ultra Minikit unidose**  
unidose de 10 x 0,2 g: EA2, EA3, DA2, Optibond Solo Plus 5 ml, seringue d'etching de 3 g, 25 godets de mélange, 50 embouts d'application

Prix: 114,15

Une remise de 40%

Promo  
**67,50**

## Herculite XRV ULTRA Flow

V39899 **Seringue** 2 x 2 g  
A1, A2, A3, A3.5, A4, B1, B2, C2, D2, D3, D4, Universal Opaque



Prix: 57,72

Une remise de 24%

Promo  
**43,75**

## Optibond Embouts d'application

A07676 200 pièces



Prix: 108,32

Une remise de 47%

Promo  
**56,90**

## Harmonize

V41403 **Seringue** 4 g  
Dentine A1, Dentine A2, Dentine A3, Dentine A3.5, Dentine A4, Dentine B3, Dentine C4, Dentine XL2, Enamel A1, Enamel A2, Enamel A3, Enamel A3.5, Enamel A4, Enamel B1, Enamel B2, Enamel B3, Enamel B4, Enamel C1, Enamel C2, Enamel C3, Enamel C4, Enamel D2, Enamel D3, Enamel D4, Enamel XL, Incisal Translucent Amber, Incisal Translucent Blue, Incisal Translucent Clear, Incisal Translucent Gray



Prix: 81,38

Une remise de 42%

Promo  
**47,00**

V41404 **Unidose** 20 x 0,25 g  
Dentine A1, Dentine A2, Dentine A3, Dentine A3.5, Dentine A4, Dentine B3, Dentine C4, Dentine XL2, Enamel A1, Enamel A2, Enamel A3, Enamel A3.5, Enamel A4, Enamel B1, Enamel B2, Enamel B3, Enamel B4, Enamel C1, Enamel C2, Enamel C3, Enamel C4, Enamel D2, Enamel D3, Enamel D4, Enamel XL, Incisal Translucent Amber, Incisal Translucent Blue, Incisal Translucent Clear, Incisal Translucent Gray

Prix: 111,48

Une remise de 47%

Promo  
**59,00**

## Package Deals **Kerr** profitez de remise **ONLINE** sur nos prix !

### Package Deal SimpliShade seringue + Demi Plus Lampe Led

#### **PACKAGE DEAL PD0139**

**Une remise de 61%**

Achetez **40 x Kerr SimpliShade seringue** (4 g)  
à **prix promo de 38,95 euros** par pièce (valeur: 61,26 euros par pièce)  
et achetez la **Kerr Demi Plus led lampe** à **1 euro** (valeur : 1573,00 euros).



### Package Deal SimpliShade unidose + Demi Plus Lampe Led

#### **PACKAGE DEAL PD0140**

**Une remise de 58%**

Achetez **40 x Kerr SimpliShade unidose** (20 x 0,25 g) à **prix promo**  
de **46,85 euros** par pièce (valeur: 73,52 euros par pièce)  
et achetez la **Kerr Demi Plus led lampe** à **1 euro** (valeur : 1573,09 euros).



### Package Deal SimpliShade + OptiDisc Kit

#### **PACKAGE DEAL PD0242**

**Remise jusqu'à 46%**

Achetez **5 x Kerr SimpliShade seringue** (4 g) à **prix promo de 38,95 euros**  
**ou SimpliShade unidose** (10 x 0,25 g) à **prix promo de 31,25 euros**  
et achetez le **Kerr OptiDisc Kit** à **1 euro** (valeur : 58,14 euros).



### Package Deal Harmonize + OptiDisc Kit

#### **PACKAGE DEAL PD0243**

**Remise jusqu'à 51%**

Achetez **5 x Kerr Harmonize seringue** (4 g) à **prix promo de 47,00 euros**  
**ou Harmonize unidose** (20 x 0,25 g) à **prix promo de 59,00 euros**  
et achetez le **Kerr OptiDisc Kit** à **1 euro** (valeur : 58,14 euros).



### Package Deal Herculite XRV ULTRA Flow + OptiDisc Kit

#### **PACKAGE DEAL PD0244**

**Une remise de 36%**

Achetez **5 x Kerr Herculite XRV ULTRA Flow** (2 x 2 g) à **prix promo**  
de **43,75 euros** et achetez le **Kerr OptiDisc Kit**  
à **1 euro** (valeur : 58,14 euros).





Venus®

# ONE FOR THE BASICS



**KULZER**  
MITSUBI CHEMICALS GROUP

A45256

**VENUS PEARL ONE SERINGUE**

3 g

Prix: 61,20

Une remise de **26%**

Promo

**45,00**



A45257

**VENUS DIAMOND ONE SERINGUE**

4 g

Prix: 81,60

Une remise de **24%**

Promo

**61,95**



A45255

**VENUS PEARL ONE PLT**

20 x 0,20 g

Prix: 81,60

Une remise de **24%**

Promo

**61,95**



A45258

**VENUS DIAMOND ONE PLT**

20 x 0,25 g

Prix: 102,00

Une remise de **28%**

Promo

**72,75**



A48217

**VENUS BULK FLOW ONE SERINGUE**

2 g

Prix: 37,10

Une remise de **19%**

Promo

**29,90**



A48218

**VENUS BULK FLOW ONE PLT**

20 x 0,20 g

Prix: 79,80

Une remise de **18%**

Promo

**64,90**



# Composites **Kulzer** profitez de remise ONLINE sur nos prix !

## Venus

V30653 **Seringue** 4 g  
A1, A2, A2.5, A3, A3.5, A4, A5, B1, B2, B3, C2, C3, C4, D2, D3, OA2, OA3, OA3.5, T1



Prix: 82,20

Une remise de **35%**

Promo **54,90**

Par 5 / pièce **52,90**

V30654 **PLT** 20 x 0,25 g  
A1, A2, A2.5, A3, A3.5, B1, B2, C2, OA2



Prix: 108,20

Une remise de **36%**

Promo **72,90**

Par 5 / pièce **68,90**

V30655 **PLT** 10 x 0,25 g  
A4, A5, B3, C3, C4, D2, D3, OA3, OA3.5, OB2, OC3, SBO, T1, T2, T3



Prix: 54,00

Une remise de **34%**

Promo **35,45**

## Venus Pearl

V36922 **Seringue** 3 g  
A1, A2, A3, A3.5, A4, B1, B2, B3, C2, C3, D3, HKA2.5, HKA5, OLC, OMC, ODC, OXDC, CL, AM, CO, YO, BL, BXL, OB, CORE, GUM



Prix: 61,20

Une remise de **36%**

Promo **41,90**

Par 5 / pièce **38,90**

V36923 **PLT** 20 x 0,20 g  
A1, A2, A3, A3.5, A4, B1, B2, B3, C2, C3, D3, HKA2.5, HKA5



Prix: 81,60

Une remise de **36%**

Promo **54,90**

Par 5 / pièce **51,90**

V36924 **PLT** 10 x 0,20 g  
OLC, OMC, ODC, OXDC, CL, AM, CO, YO, BL, BXL, OB, GUM, CORE (10 x 0,30 g)



Prix: 58,60

Une remise de **38%**

Promo **35,90**

## Venus Diamond

V33292 **Seringue** 4 g  
A1, A2, A3, A3.5, A4, B1, B2, B3, C2, C3, D3, HKA2.5, HKA5, OL, OM, OD, BL, BXL, OB, CL, AM, CO, YO



Prix: 81,60

Une remise de **36%**

Promo **53,90**

Par 5 / pièce **49,90**

V33294 **PLT** 20 x 0,25 g  
A1, A2, A3, A3.5, B1, B2, C2, HKA2.5, HKA5, OM, OD



Prix: 102,00

Une remise de **36%**

Promo **66,90**

Par 5 / pièce **64,90**

V33293 **PLT** 10 x 0,25 g  
A4, B3, C3, D3, HKA5, OL, BL, BXL, OB, CL, AM, CO, YO



Prix: 58,60

Une remise de **42%**

Promo **33,95**

## Venus Supra intro kit

A46398  
1 pre and 1 high gloss polisher of each shape  
(Flame, Cup, Large Flame, Twist Brush, Twist Disc)

Prix: 79,00

Une remise de **25%**

Promo **59,00**



## Venus Diamond Flow

V34254 **Seringue** 1,8 g  
A1, A2, A3, A3.5, A4, B2, OM, CL, BXL, Baseline, HKA2.5, HKA5



Prix: 34,30

Une remise de **36%**

Promo **23,95**

Par 5 / pièce **21,95**

## Charisma

V30647 **Seringue** 4 g  
A1, A2, A3, A3.5, A4, B1, B2, B3, C2, C3, C4, D3, OA2, OA3, OA3.5



Prix: 67,50

Une remise de **27%**

Promo **48,90**

V30648 **Unidose** 20 x 0,25 g  
A1, A2, A3, A3.5, A4, B1, B2, B3, C2, C3, C4, D3



Prix: 97,80

Une remise de **30%**

Promo **67,90**

## Charisma Flow

V28232 **Seringue** 1,8 g  
A1, A2, A3, A3.5, B2, B3, OA2, OA4, OB2, Baseline



Prix: 24,10

Une remise de **28%**

Promo **17,35**

# Package Deals **Kulzer** profitez de remise **ONLINE** sur nos prix !

## Package Deal Flexitime refill + Flexitime Bite refill

### Flexitime refill

V11908 2 cartouches de 50 ml + 12 embouts de mélange



Prix: 72,10

Une remise de 30%

Promo  
**49,75**

### Flexitime Bite refill

A32891 2 cartouches de 50 ml + 12 embouts de mélange



Prix: 66,00

Une remise de 25%

Promo  
**49,75**

## Package Deal PD0263

Une remise de 52%

Achetez **2 x Kulzer Flexitime refill** (2 x 50 ml) au choix à **prix promo** de **49,75 euros** (valeur: 72,10 euros) et achetez le **Kulzer Flexitime Bite** refill à **1 euro** (valeur: 66,00 euros).

## Package Deal Flexitime Easy Putty refill + Flexitime refill

### Flexitime Easy Putty

A11907 300 ml + 300 ml



Prix: 121,00

Une remise de 31%

Promo  
**82,75**

### Flexitime refill

V11908 2 cartouches de 50 ml + 12 embouts de mélange



Prix: 72,10

Une remise de 30%

Promo  
**49,75**

## Package Deal PD0264

Une remise de 46%

Achetez **2 x Kulzer Flexitime Easy Putty refill** (2 x 300 ml) à **prix promo** de **82,75 euros** (valeur: 121,00 euros) et achetez le **Kulzer Flexitime refill** (2 x 50 ml) au choix à **prix promo** de **1 euro** (valeur: 72,10 euros).

## Package Deal Flexitime Dynamix refill + Flexitime Dynamix embouts de mélange

### Flexitime Dynamix

A32388 50 mixing tips + 1 fixation ring



Prix: 217,00

Une remise de 35%

Promo  
**139,95**

### Flexitime Dynamix embouts de mélange

A32388 50 mixing tips + 1 fixation ring



Prix: 74,80

Une remise de 33%

Promo  
**49,75**

## Package Deal PD0265

Une remise de 44%

Achetez **2 x Kulzer Flexitime Dynamix refill** au choix à **prix promo** de **139,95 euros** (valeur: 217,00 euros) et achetez le **Kulzer Flexitime Dynamix embouts de mélange** à **1 euro** (valeur: 74,80 euros).

# Composites Kuraray profitez de remise ONLINE sur nos prix !

## Clearfil Majesty ES-2 Universal Package Deal : voir page 57

V45247 **Seringue** 2,6 g / 2,0 ml  
Universal, Universal Light, , Universal Dark ou Universal White



Prix: 53,67

Une remise de **16%**

Promo  
**44,95**

V45251 **PLT** 20 x 0,2 g  
Universal, Universal Light, , Universal Dark ou Universal White



Prix: 53,67

Une remise de **16%**

Promo  
**44,95**

## Clearfil Majesty ES-2 Package Deals : voir page 55

V37646 **PREMIUM seringue** 3,6 g (2,0 ml)  
Teintes Enamel : A1E, A2E, A3E, A3.5E, A4E, XWE, WE  
Teintes Dentin : A1D, A2D, A3D, A3.5D, A4D, XWD, WD  
Prix: 53,67

Une remise de **28%**

Promo  
**38,45**

V37688 **PREMIUM seringue** 1,8 g (0,9 ml)  
Teintes Translucent: Clear, Blue, Gray, Amber  
Prix: 33,17

Une remise de **17%**

Promo  
**27,45**

V37693 **PREMIUM PLT** 10 x 0,25 g  
Teintes Enamel : A1E, A2E, A3E, A3.5E, A4E, XWE, WE  
Teintes Dentin : A1D, A2D, A3D, A3.5D, A4D, XWD, WD  
Prix: 26,90

Une remise de **16%**

Promo  
**22,50**

V37694 **PREMIUM PLT** 10 x 0,25 g  
Teintes Translucent: Clear, Blue, Gray, Amber  
Prix: 32,17

Une remise de **14%**

Promo  
**27,45**



V37646 **CLASSIC seringue** 3,6 g (2,0 ml)  
A1, A2, A3, A3.5, A4, A6, B1, B2, B3, B4, C1, C2, C3, C4,  
D2, D3, XW, W  
Prix: 53,67

Une remise de **28%**

Promo  
**38,45**

V37692 **CLASSIC PLT** 20 x 0,25 g  
A1, A2, A3, A3.5, A4, A6, B1, B2, B3, B4, C1, C2, C3, C4,  
D2, D3, XW, W  
Prix: 53,67

Une remise de **28%**

Promo  
**38,45**

## Clearfil Majesty ES FLOW Voir PD0192

V43501 **SUPER LOW** 1 seringue (2,7 g/1,5 ml) + 12 needle tips  
A1, A2, A3, A3,5



Prix: 47,14

Une remise de **26%**

Promo  
**34,50**

V38553 **LOW** 1 seringue (2,7 g/1,5 ml) + 12 needle tips  
A1, A2, A3, A3.5, A4, A6, B1, B2, XW, A2D, A3D, W



Prix: 47,14

Une remise de **26%**

Promo  
**34,50**

V43505 **HIGH** 1 seringue (2,7 g/1,5 ml) + 12 needle tips  
A1, A2, A3, A2D, A3D



Prix: 47,14

Une remise de **26%**

Promo  
**34,50**

## Clearfil AP-X

V30672 4,6 g (2 ml)  
A2, A3, A3.5, A4, B2, B3, B4, C2, C3, C4 of XL



Prix: 56,84

Une remise de **39%**

Promo  
**34,55**

## Clearfil Photo Bright

V34595 3,4 g / 2 ml  
US, UY, UL, G, B, UO, XL, DY, YB,  
DG, LO, YO, DYO, YBO, YBO, DGO,  
L, U, Y



Prix: 61,39

Une remise de **30%**

Promo  
**42,75**

## Clearfil Photo Posterior

V30676 4,7 g (2 ml)  
B, G, UL, US, UY, XL



Prix: 61,05

Une remise de **32%**

Promo  
**41,55**



# CLEARFIL MAJESTY™ ES Flow

**RESTAURER. RÉPARER. COLLER.**

Le composite universel CLEARFIL MAJESTY™ ES Flow a été développé pour coller, réparer et bien sûr restaurer. La forte résistance à la flexion (150 MPa) et à la pression (373 MPa) garantit ce vaste champ d'application. La technologie Light Diffusion fait en outre que CLEARFIL MAJESTY™ ES Flow est particulièrement esthétique. D'autre part, le polissage est facile et rapide, et la restauration conserve sa brillance dans la durée.

Disponible en 3 niveaux de fluidité différents.

V43505, V38553, V43501  
Prix: 47,14

Promo par pièce  
**34,50**



## PACKAGE DEAL PD0192

Pour l'achat de 5 seringues CLEARFIL MAJESTY™ ES Flow  
1 KIT D'ESSAI TWIST™ DIA For Composite à **1 euro**



A49155  
(1 medium + 1 fine)  
à **1 euro** !

### DES RESTAURATIONS EN COMPOSITE HAUTE BRILLANCE EN 2 ÉTAPES

Le « pré-polisseur » CLEARFIL™ TWIST DIA aux lamelles imprégnées diamant se charge de la forme définitive à partir de n'importe quel angle possible. Le polisseur « haute brillance » aux lamelles de polissage flexibles permet d'obtenir facilement et en quelques secondes une haute brillance naturelle.



# PANAVIA™ SA Cement Universal

COLLER EN 1 ÉTAPE

V42753 Prix: 111,34

Promo

**79,95**



Un apprêt ou primer séparé devient inutile lors des procédures de collage. Le silane - monomère LCSi - unique adhère immédiatement à presque tous les matériaux : porcelaine, disilicate de lithium, composite et même vitrocéramique. Le monomère MDP original assure la réactivité chimique avec l'oxyde de zirconium, les alliages de métal, la dentine et l'émail. PANAVIA™ SA Cement Universal offre un vaste champ d'indications incluant les couronnes, bridges, inlays, onlays, pivots et même les bridges adhérents. Une combinaison unique de technologies de polymérisation garantit de surcroît un durcissement aisé et une adhésion durable. Résultat : une adhésion chimique plus solide, plus polyvalente et plus facile d'utilisation que jamais auparavant.

## PACKAGE DEAL PD0157

Pour l'achat de 1 recharge PANAVIA™ SA Cement Universal  
1 ml KATANA™ Cleaner à 1 euro



A48841  
(1 ml)  
à 1 euro !

### KATANA™ Cleaner

Une surface contaminée doit être nettoyée avant une procédure d'adhésion. Par son pH doux de 4,5, entre autres, KATANA™ Cleaner est le nettoyant intra-oral et extra-oral par excellence qui élimine les contaminations en toute sécurité et avec efficacité grâce aux caractéristiques du sel MDP agissant sur les surfaces. Utilisez-le pour toutes les pièces et préparations.



# CLEARFIL MAJESTY™ ES-2

RESTAURATIONS SUR LA BASE DE L'OPACITÉ



Avec CLEARFIL MAJESTY™ ES-2 Premium, la réussite de vos restaurations est prévisible grâce aux combinaisons de couleurs fixes pour la dentine et l'émail. La capacité d'adaptation de la couleur vous permet de couvrir une vaste palette de couleurs avec les combinaisons fixes, émail et dentine. CLEARFIL MAJESTY™ ES-2 Premium est le premier composite avec couleurs VITA™ assorties.

CLEARFIL MAJESTY™ ES-2 Classic est un composite monochrome. Il est disponible en 18 couleurs pour des restaurations esthétiques tant antérieures que postérieures. Il est facile à modeler et a une excellente polissabilité.

Pour l'achat de 4 seringues CLEARFIL MAJESTY™ ES-2 Classic ou Premium ou 80 PLT, 1 ml CLEARFIL™ Universal Bond Quick

**à 1 euro**



**4+**



**A40995**  
CLEARFIL UNIVERSAL  
BOND QUICK  
BOTTLE TRIAL

**APPLIQUEZ, SÉCHEZ ET PHOTOPOLYMÉRISEZ. C'EST TOUT.**

L'adhésion fiable pour toutes les restaurations directes et indirectes, constructions de moignons et réparations. Utilisez-le comme vous voulez : méthode de mordantage total, mordantage sélectif ou auto-mordantage. Dans tous les cas, CLEARFIL™ Universal Bond Quick fournit systématiquement des résultats uniformes, sans temps d'attente.



**Package Deals Kuraray** profitez de remise **ONLINE** sur nos prix !

## CLEARFIL MAJESTY™ ES-2 Classic

À l'achat de 4 seringues CLEARFIL MAJESTY™ ES-2 Classic ou 80 PLT'S, 1 ml CLEARFIL™ Universal Bond Quick à 1 euro



A40995  
CLEARFIL UNIVERSAL  
BOND QUICK  
BOTTLE TRIAL

V37646 Prix: 53,67 **PROMO: 38,45** par pièce

V37692 Prix: 53,67 **PROMO: 38,45** par pièce

**Une remise de 36%**

**Une remise de 36%**

### Package Deal PD0189

Achetez **4 x Clearfil Majesty ES-2 Classic**  
**seringue** à prix promo et achetez le  
**Clearfil Universal Bond Quick 1 ml**  
à **1 euro** (valeur: 29,00 euros)

### Package Deal PD0190

Achetez **4 x 20 Clearfil Majesty ES-2 Classic**  
**PLT** à prix promo et achetez le  
**Clearfil Universal Bond Quick 1 ml**  
à **1 euro** (valeur: 29,00 euros)

## CLEARFIL MAJESTY™ Premium

À l'achat de 4 seringues CLEARFIL MAJESTY™ ES-2 Premium ou 80 PLT'S, 1 ml CLEARFIL™ Universal Bond Quick à 1 euro



A40995  
CLEARFIL UNIVERSAL  
BOND QUICK  
BOTTLE TRIAL

V37688 Prix: 33,17 **PROMO: 27,45** par pièce

V37693 Prix: 26,90 **PROMO: 22,50** par pièce

V37645 Prix: 53,67 **PROMO: 38,45** par pièce

V37694 Prix: 32,17 **PROMO: 27,45** par pièce

**Remise jusqu'à 36%**

**Remise jusqu'à 25%**

### Package Deal PD0194

Achetez **4 x Clearfil Majesty ES-2 Premium**  
**seringue** à prix promo et achetez le  
**Clearfil Universal Bond Quick 1 ml**  
à **1 euro** (valeur: 29,00 euros)

### Package Deal PD0195

Achetez **8 x 10 Clearfil Majesty ES-2 Premium**  
**PLT** à prix promo et achetez le  
**Clearfil Universal Bond Quick 1 ml**  
à **1 euro** (valeur: 29,00 euros)





# PANAVIA™ V5

**UNE COLLE. TOUTES LES INDICATIONS DE COLLAGE.  
PROCÉDURE PRÉVISIBLE.**

V39560 Prix: 134,43

Promo par pièce

**95,00**



PANAVIA™ V5 est notre colle la plus puissante et la plus esthétique jamais développée. Ce produit contient tant le monomère MDP original de Kuraray Noritake qu'un monomère silane. Ces derniers sont les garants d'une excellente force d'adhésion à toutes les céramiques à base de silice, tous les oxydes de zirconium, composites et métaux, et ce avec toujours une procédure claire.

## PACKAGE DEAL PD0193

À l'achat de 1 PANAVIA™ V5 REFILL, 1 ml CLEARFIL™ CERAMIC PRIMER PLUS ou PANAVIA™ Veneer LC CLEAR TRIAL à **1 euro !**



Jusqu'à  
**-47%**

A48884 (0,9 g/ 0,5 ml)

A48840 (1 ml)

### L'APPRÊT DE PRÉTRAITEMENT UNIVERSEL

Un apprêt ou primer universel de prothèse pour toutes les indications de collage et de réparation. Ce produit contient tant le monomère MDP original de Kuraray Noritake qu'un monomère silane. Ces derniers sont les garants d'une excellente force d'adhésion à toutes les céramiques à base de silice, tous les oxydes de zirconium, composites et métaux, et ce avec toujours une procédure claire.



# CLEARFIL MAJESTY™ ES-2 Universal

V45251, V45247 Prix: 53,67

Promo par pièce

**44,95**

## COMPOSITE INTELLIGENT



1

### 1 COULEUR POUR LES RESTAURATIONS POSTÉRIEURES

Une couleur universelle (U) offre la solution - indépendamment de la couleur cible - pour toutes les restaurations postérieures.

2

### 2 COULEURS POUR LES RESTAURATIONS ANTÉRIEURES

Indépendamment de la couleur cible, sélectionnez Light (UL) ou Dark (UD) pour la zone antérieure plus exigeante sur le plan esthétique.

X

### DÉTERMINATION DE COULEUR INUTILE

Grâce à l'intégration optique intelligente, la transition d'une restauration avec CLEARFIL MAJESTY™ ES-2 Universal est invisible par rapport au tissu dentaire limitrophe.

## PACKAGE DEAL PD0191

Pour l'achat de 4 seringues CLEARFIL MAJESTY™ ES-2 Universal ou 80 PLT, 1 TRIAL CLEARFIL MAJESTY™ ES Flow Low A2 à 1 euro !



A48839  
(0,9 g/ 0,5 ml)  
à 1 euro !

### RESTAURER. RÉPARER. COLLER.

Le composite universel CLEARFIL MAJESTY™ ES Flow est conçu pour coller, réparer et bien sûr restaurer. La forte résistance à la flexion (150 MPa) et à la pression (373 MPa) garantit ce vaste champ d'application. La technologie Light Diffusion fait en outre que CLEARFIL MAJESTY™ ES Flow est particulièrement esthétique. D'autre part, le polissage est facile et rapide, et la restauration conserve sa brillance dans la durée.

# Composites **OmniDent** profitez de remise ONLINE sur nos prix !

## OmniCeram évolution 2.0

V43131 **Seringues** 3 g  
A1, A2, A3, A3.5, B1, B2, C3, Bleach, Gris



Prix: 17,53

Une remise de 21%

Promo  
**14,90**

Par 5 / pièce  
**13,90**

V43132 **Capsules** 20 x 0,25 g  
A1, A2, A3, A3.5, B1, B2, C3, Bleach, Gris



Prix: 45,76

Une remise de 21%

Promo  
**38,90**

Par 5 / pièce  
**35,90**

## OmniCeram évolution flow 2.0

V43133 **Seringues** 2 x 2 g  
A1, A2, A3, A3.5, B1, Bleach



Prix: 32,07

Une remise de 19%

Promo  
**25,90**

## OmniCeram Bulk Fill

A37137 **Seringue** 5 g



Prix: 57,38

Une remise de 20%

Promo  
**45,90**

A39432 **Capsules** 15 x 0,25 g



Prix: 57,38

Une remise de 20%

Promo  
**45,90**

# Composites **Ivoclar** profitez de remise ONLINE sur nos prix !

## Tetric Prime

V44852 **Seringue** 3 g  
A1, A2, A3, A3.5, A4, B1, B2, C2, A2 Dentin, A3.5 Dentin, T, Bleach L



Prix: 63,55

Une remise de 29%

Promo  
**44,50**

V44871 **Capsules** 20 x 0,25 g  
A1, A2, A3, A3.5, A4, B1, B2, C2, A2 Dentin, A3.5 Dentin, T, Bleach L



Prix: 117,00

Une remise de 25%

Promo  
**87,50**

## Tetric EvoCeram

V39753 **Seringue** 3 g  
A1, A2, A2D, A3, A3.5, A35D, A4, A4D, B1, B2, B2D, B3, B1, BL, BM, BXL, C1, C2, C3, D2, D3, T



Prix: 65,40

Une remise de 29%

Promo  
**46,50**

Prix: 95,85

Une remise de 29%

Promo  
**67,50**

V39895 **Capsules** 20 x 0,20 g  
A1, A2, A2D, A3, A3.5, A35D, A4, A4D, B1, B2, B2D, B3, B1, BL, BM, BXL, C1, C2, C3, D2, D3, T

## Tetric EvoFlow



Prix: 42,40

Une remise de 32%

Promo  
**28,90**

Prix: 93,05

Une remise de 30%

Promo  
**64,90**

V39550 **Seringue** 2 g  
A1, A2, A2 Dentin, A3, A3.5, A4, B1, B2, Dentin, B3, BL, Bleach M, Bleach XL, T

V39549 **Capsules** 20 x 0,20 g  
A1, A2, A2 Dentin, A3, A3.5, A4, B1, B2, Dentin, B3, BL, Bleach M, Bleach XL, T

**Package Deal PD0267** Remise jusqu'à 31%

Achetez **3 x Tetric Prime** seringue 3 x 3 g au choix à prix promo de **129,45 euros** et achetez l'**OptraGate Refill** au choix à **1 euro** (valeur: 138,00 euros).

**ATTENTION :**  
1 euro produit fourni directement par Ivoclar

V44852 **Tetric Prime** 3 x 3 g

Prix: 61,75  
**PROMO: 44,50**



V37555 **OptraGate**

Assortiment, junior, regular, small

Prix: 138,00  
**PROMO: 99,50**



V39945 **Empress Direct** seringue 3 g

A1, A2, A3, A35, A4, B1, B2, BLL, BLXL, C3, 2, IVA5, IVA6, EA1, EA2, EA3, EA35, EA4, EB1, EB2, EB3, EB4, EBL, EBLXL, EC1, EC2, EC3, E2, E3, T20, T30, TOP

Prix: 80,85  
**Promo: 57,50**

V40128 **Empress Direct caps** 10 x 0,2 g

A1, A2, A3, A35, A4, B1, B2, BLL, BLXL, C3, 2, IVA5, IVA6, EA1, EA2, EA3, EA35, EA4, EB1, EB2, EB3, EB4, EBL, EBLXL, EC1, EC2, EC3, E2, E3, T20, T30, TOP

Prix: 55,50  
**Promo: 38,95**



A46044 **OptraGloss** assortiment

2 x Flame Pre-polisher (Dark Blue)  
2 x Cup Pre-polisher (Dark Blue)  
2 x Lens Pre-polisher (Dark Blue)  
2 x Flame High-gloss Polisher (Light Blue)  
2 x Cup High-gloss Polisher (Light Blue)  
2 x Lens High-gloss Polisher (Light Blue)  
2 x Spiral Wheel High-gloss Polisher (Light Blue)



Prix: 128,00  
**PROMO: 99,50**  
**PROMO 2: 95,50** par pièce  
**PROMO 3: 92,75** par pièce

**Package Deal PD0269** Une remise de 39%

Achetez **3 x OptraGloss** assortiment à prix promo de **92,75 euros** par pièce (valeur: 128,00 euros) et achetez l'**Empress Direct** seringue au choix à **1 euro** (valeur: 80,85 euros).

**ATTENTION :**  
1 euro produit fourni directement par Ivoclar

**Package Deal PD0268** Une remise de 38%

Achetez **2 x OptraGloss** assortiment à prix promo de **95,50 euros** par pièce (valeur: 128,00 euros) et achetez l'**Empress Direct** caps au choix à **1 euro** (valeur: 55,50 euros).

**ATTENTION :**  
1 euro produit fourni directement par Ivoclar

**Package Deal PD0241** Une remise de 37%

Achetez **2 x Variolink Esthetic DC** 9 g au choix à prix promo de **164,00 euros** et achetez le **Monobond Plus** 5 g à **1 euro** (valeur: 95,50 euros)

**ATTENTION :**  
1 euro produit fourni directement par Ivoclar

V39993 **Variolink Esthetic DC** 9 g + 15 mixing tips

Prix: 214,00  
**PROMO: 164,00** par pièce

A39119 **Monobond Plus** 5 g

Prix: 95,50  
**PROMO: 67,50** par pièce



# Composites Saremco profitez de remise ONLINE sur nos prix !



Les matériaux de remplissage dentaire doivent non seulement être esthétiques et bien tenir, ils doivent aussi être bien tolérés.

C'est la raison pour laquelle les questions de toxicologie et de biocompatibilité jouissent d'un intérêt croissant.



## ELS compules

Prix: 110,60

Une remise de 20%



V31314  
Teintes **compules 20 x 0,37 g**:  
A1, A2, A20, A3, A30, A3,5/B4,A4,  
B1, B2, B3, C2, C4, D3, Incisal amber,  
Incisal transparent, Incisal blue, Red-  
dish brown, Reddish brown opaque,  
Snow white, Snow white -, Snow White +,  
Snow white ++

Promo  
**99,75**

Par 5 / pièce  
**88,45**

## ELS seringues

Prix: 64,45

Une remise de 15%



V31313  
Teintes **seringue 4 g**:  
A1, A2, A20, A3, A30, A3,5/B4,A4, B1,  
B2, B3, C2, C4, D3, Incisal amber, In-  
cisal transparent, Incisal blue, Reddish  
brown, Reddish brown opaque, Snow  
white, Snow white -, Snow White +

Promo  
**59,90**

Par 5 / pièce  
**54,75**

## ELS Bulkfill

A39415 Seringues 2 x 2 g **Universal colour**

Prix: 59,82

Une remise de 5%

Promo  
**56,75**



## ELS Seal

V39417 Seringue transparent ou blanc

1 ml

Prix: 31,73

Une remise de 5%

Promo  
**29,95**



## ELS unibond

A40398  
5 ml

Prix: 92,60

Une remise de 33%

Par 3 / pièce  
**61,45**



## apt unibond

A44850  
5 ml

Prix: 103,00

Une remise de 15%

Promo  
**87,55**



## ELS Duobond

A39413

5 ml base + 5 ml catalyst

Prix: 96,21

Une remise de 15%

Promo  
**81,75**



## CMF etch

A31708 2,5 ml



Prix:  
36,77

Une remise de 9%

Promo  
**33,45**

## CMF Prime

A31709 2,5 ml

Prix:  
47,32

Une remise de 5%

Promo  
**44,95**



## CMF Bond

A31710 3 ml

Prix:  
43,64

Une remise de 5%

Promo  
**41,45**



## ELS Flow

V31315 **Sputit** 2 g  
A1, A2, A3 opaque, A3,5/B4, A4, B1,  
C2, SW snow white

Prix: 39,95

Promo  
**33,95**

Une remise de 15%

V34639 **Compules** 16 x 0,3 g  
A1, A2, A3 opaque, A3,5/B4, A4, B1,  
C2, SW snow white

Prix: 101,51

Promo  
**86,25**

Une remise de 24%



## ELS Cem dual curing composite cement

A37663 10 g  
Votre ciment de fixation dual – exempt de TEGDMA  
et HEMA



Prix:  
175,34

Une remise de 8%

Promo  
**159,90**

## Saremco applicateur

A31922



Prix:  
165,42

Une remise de 5%

Promo  
**157,00**

## APT compules

V42000  
16 x 0,37 g **A1, A2, A3,5/B4, A3**

Prix: 110,60

Promo  
**95,00**

Une remise de 14%



## APT Flow seringue

V46049  
2 g **A2 ou A3**

Prix: 35,99

Promo  
**32,45**

Une remise de 9%





**SUPERDEAL SAREMCO ELS SERINGUES**

**Remise jusqu'à 42%**

**Package Deal PD0137**

Achetez **3 X ELS seringues (4 g)** A1, A2, A20, A3, A3.5, A30 ou B2  
à **prix promo** de **59,90 euros** par pièce (valeur: 64,45 euros par pièce)  
et achetez **ELS Flow seringue** A2 ou A30 (2 g) ou  
**ELS Flow compules** A2 ou A30 (16 x 0,3 g) à **1 euro +**  
**ELS unibond** 1 ml (valeur: 18,16 euros) à **1 euro !**



**SUPERDEAL SAREMCO ELS COMPULES**

**Remise jusqu'à 40%**

**Package Deal PD0136**

Achetez **2 X ELS compules (20 x 0,37 g)** A1, A2, A20, A3, A3.5, A30 ou B2  
à **prix promo** de **99,75 euros** par pièce (valeur: 110,60 euros par pièce)  
et achetez **ELS Flow seringue** A2 ou A30 (2 g) ou  
**ELS Flow compules** A2 ou A30 (16 x 0,3 g) à **1 euro +**  
**ELS unibond** 1 ml (valeur: 18,16 euros) à **1 euro !**



# Composites **Voco** profitez de remise ONLINE sur nos prix !

## Admira Fusion Matériau d'obturation ORMOCER nanohybride, universel

V39586 **Admira Fusion seringue** 3 g

A1, A2, A3, A3.5, A4, B1, B2, B3, C2, D3, OA1, OA2, OA3, OA3.5, BL, Incisal, GA3.25, GA5



V39585 **Admira Fusion caps** 15 x 0,2 g

A1, A2, A3, A3.5, A4, B1, B2, B3, C2, D3, OA1, OA2, OA3, OA3.5, BL, Incisal, mixed, GA3.25, GA5



Prix: 70,60

Une remise de 22%

Promo

**54,75**

A39593 **Admira Fusion set + bond seringue** réf.2750

- 1 x seringue 3 g : A2, A3, GA3.25, A3.5, Admira Fusion x-tra  
- 20 x Futurabond U single dose, 1 x teintier, accessoires

A39649 **Admira Fusion set + bond capsules** réf.2780

- 15 x capsule 0,2 g : A2, A3, GA3.25, A3.5, Admira Fusion x-tra  
- 20 x Futurabond U Single Dose, 1 x teintier, accessoires



Prix: 350,40

Une remise de 30%

Promo

**245,00**

## Admira Fusion x-tra Nanohybride ORMOCER® 4 mm

A39704 **Admira Fusion x-tra seringue** 3 g universel

A39597 **Admira Fusion x-tra caps** 15 x 0,2 g universel



Prix: 70,60

Une remise de 22%

Promo

**54,75**

## Admira Fusion Flow

V39985 **Seringues** 2 x 2 g

A1, A2, A3, A3.5, A4, B1, B2, BL, C2, Incisal, OA2, WO



Prix: 81,10

Une remise de 20%

Promo

**64,90**

## Grandio SO

V34621 **Grandio SO seringue** 4 g

V34622 **Grandio SO caps** 16 x 0,25 g

A1, A2, A3, A3.5, A4, A5, B1, B2, B3, C2, D3, OA1, OA2, OA3.5, BL



Prix: 86,60

Une remise de 27%

Promo

**63,50**

## Grandio

V29784 **Grandio seringue** 4 g

Prix: 80,50 **Promo: 61,45**

V30113 **Grandio caps** 20 x 0,25 g

Prix: 90,20 **Promo: 66,45**

A1, A2, A3, A3.5, A4, B1, B2, B3, C2, C3, D2, D3, I, OA2, OA3.5, BL



Remise jusqu'à 26%

## Grandio SO Heavy Flow

V34624 **Seringues** 2 x 2 g

A1, A2, A3, A3.5, A4, B1, B2, C2, OA2, BL, WO, I (GrandioSO Flow), GA5

V34625 **Caps** 16 x 0,25 g

A1, A2, A3, A3.5, A4

Prix: 75,20

Une remise de 22%

Promo

**58,50**



## X-tra fil

A29777 **Seringue Universel** 5 g



A29774 **Capsules Universel** 20 x 0,25 g

Prix: 64,80

Une remise de 28%

Promo

**48,75**

Par 5 / pièce

**46,75**



# Composite accessoires , profitez de remise ONLINE sur nos prix !

## Elipar DeepCure - S LED

A39687

Puissance lumineuse: 1.470 mW/cm<sup>2</sup>

**3M**



Prix: 1587,48

**Promo**  
**895,00**

**Une remise de 43%**

## Elipar DeepCure - L LED

A39686

Puissance lumineuse: 1.470 mW/cm<sup>2</sup>

**3M**



Prix: 831,54

**Promo**  
**495,00**

**Une remise de 42%**

## MiniLED Active

A41670

Puissance lumineuse: 1.492 mW/cm<sup>2</sup>

**acteon**



Prix: 684,05

**Promo**  
**525,00**

**Une remise de 23%**

## MiniLED SuperCharged

A34219

Puissance lumineuse: 2.000 mW/cm<sup>2</sup>

**acteon**



Prix: 1407,36

**Promo**  
**895,00**

**Une remise de 36%**

## MiniLED Ortho 2

A34280

Puissance lumineuse: 3.000 mW/cm<sup>2</sup>

**acteon**



Prix: 1414,67

**Promo**  
**895,00**

**Une remise de 36%**

## Ultima Curing Light

V41652 Alumium ou noir

**ELSODENT**



**Promo**  
**699,00**

**Une remise de 54%**

Prix: 1536,42

## Smartlite Pro intro kit

A42707

- 1 x pièce à main
- 1 x Cure Tip (blue light)
- 1 x Transillumination Tip
- 2 x Batteries
- 1 x Charging Base

**Dentsply Sirona**

A44280 **Smartlite Pro sleeves** 100 pièces



Prix: 1598,00

**Une remise de 18%**

**Promo**  
**1295,00**

Prix: 17,02

**Promo**  
**16,50**

## Demi Plus

A35076

**Pinnacle Demi Sleeves** **Kerr**

- A38649 100 pièces Prix: 21,95
- A32229 250 pièces Prix: 25,25



**Promo**  
**825,00**

**Une remise de 47%**

Prix: 1573,00



## BLUEPHASE

V42559

Puissance lumineuse: 1200 mW/cm<sup>2</sup>

Gris, bleu, vert ou rose



Prix: 1275,00

**Une remise de 24%**

**Promo**  
**969,00**

A44084 **Powercure**

- chargeur de batterie inclus
- guide optique 10>9 mm
- 50 housses de protection
- 1 écran de protection
- 3 capuchons de protection
- mode d'emploi.



Prix: 1645,00

**Une remise de 24%**

**Promo**  
**1245,00**

A39851 **Bluephase G4 Sleeves** 100 pièces



Prix: 38,40

**Promo**  
**29,45**

**ivoclar**



NOUVEAU !

A49111  
Prix: 1949,00

Une remise de 29%

Promo  
**1375,00**

- 1 Lampe à photopolymériser VALO X
- 1 Chargeur avec 2 batteries
- 1 Alimentation avec fiche universelle
- 1 Cordon
- 15 Gaines de protection
- 1 Support de montage
- 1 Ecran de protection contre la lumière
- 5 Accessoires lentille (accessoire interproximale, accessoire TransLume, accessoire de diffusion de lumière blanche/noire, accessoire sphérique ProxiCure, accessoire PointCure)

A49116  
VALO X Barrier Sleeves 100 pièces

Prix: 27,80 Promo: 21,45



# VALO™ X

LA LAMPE À POLYMERISER RÉINVENTÉE



SCANNEZ LE CODE QR  
POUR EN SAVOIR PLUS



**Réduction de 37 %**

V41570 **Prix conseillé: 1559,00**

**VALO Grand Cordless Kit**

- 1 x lampe à photopolymériser à LED VALO Grand
- 4 x piles (rechargeables)
- 1 x chargeur de piles
- 1 x bloc d'alimentation avec fiches universelles pour le chargeur de piles
- 1 x écran protecteur
- 1 x support pour pièce à main
- 1 x échantillon de manchons protecteurs

- 5972 Black
- 4864 Sapphire
- 4865 Red Rock
- 4866 Midnight

**Prix Promo**  
**975,00**

**Réduction de 38 %**

**VALO Grand Corded Kit**

- 1 x lampe à photopolymériser à LED VALO  
- cordon de 2,13 m
- 1 x bloc d'alimentation avec fiches universelles  
- cordon de 1,83 m
- 1 x support pour pièce à main
- 1 x écran protecteur
- 1 x échantillon de manchons protecteurs

- 5971 Black

**Prix Promo**  
**975,00**

A43071 **Prix conseillé: 1449,00**

**Réduction de 38 %**

A38461-BL **Prix conseillé: 1449,00**

**VALO Cordless Kit**

- 1 x lampe à photopolymériser à LED VALO Cordless
- 4 x piles (rechargeables)
- 1 x chargeur de piles
- 1 x bloc d'alimentation avec fiches universelles pour le chargeur de piles
- 1 x écran protecteur
- 1 x support pour pièce à main
- 1 x échantillon de manchons protecteurs

- 5941 Black

**Prix Promo**  
**895,00**

**Réduction de 36 %**

**VALO Corded Kit**

- 1 x lampe à photopolymériser à LED VALO  
- cordon de 2,13 m
- 1 x bloc d'alimentation avec fiches universelles  
- cordon de 1,83 m
- 1 x support pour pièce à main
- 1 x écran protecteur
- 1 x échantillon de manchons protecteurs

- 5919 Black

**Prix Promo**  
**895,00**

A38517 **Prix conseillé: 1399,00**

**A44328 VALO GRAND CORDED BARRIER SLEEVES**

100 pièces  
Prix: 27,80 **Promo: 23,45**



**A43817 VALO CORDED BARRIER SLEEVES**

100 pièces  
Prix: 27,80 **Promo: 23,45**



**A42306 VALO GRAND CORDLESS BARRIER SLEEVES**

100 pièces  
Prix: 27,80 **Promo: 23,45**



**A42273 VALO CORDLESS BARRIER SLEEVES**

100 pièces  
Prix: 27,80 **Promo: 23,45**





## D-Light Pro

D-Light Pro de GC est une puissante lampe de polymérisation à diodes électro-uminescentes qui peut être nettoyée entièrement en autoclave et possède une double longueur d'onde.

Découvrez comment un dispositif compact et léger peut ouvrir les yeux sur l'invisible ...

**Photopolymériser. Protéger. Détecter.**

A41075  
Puissance lumineuse: 1.400 mW/cm<sup>2</sup>

Prix: 1357,50

**Une remise de 37%**

PROMO

**845,00**



### Photopolymériser

Avec des cycles de 20 secondes à une puissance de sortie de 1400mW / cm<sup>2</sup> et une double longueur d'ondes, le mode haute puissance (HP) garantit une polymérisation très efficace de tous les matériaux dentaires photopolymérisables. La LED bleue permet une activation optimale de la camphorquinone avec une longueur d'onde de 460-465nm, tandis que les LED violettes émettant à 400-405 nm permettent une photopolymérisation efficace des autres initiateurs tels que les TPO ou PPD.

### Protéger

Le mode de photopolymérisation faible puissance (LP) propose également des cycles de 20 secondes avec une double longueur d'ondes, mais avec une puissance réduite de 700 mW/cm<sup>2</sup>. Ce programme de photopolymérisation est parfait lorsque vous voulez limiter la production de chaleur, par exemple dans les cavités profondes lorsque la préparation est proche de la pulpe.

### Détecter

En plus de ses fonctions de polymérisation idéales, D-Light Pro dispose également d'un mode unique de détection (DT) qui utilise seulement les UV. Ce mode violet avec une irradiation continue de 60 secondes vous permet de repérer ce qui n'est pas toujours visible à l'oeil nu: la plaque et l'activité bactérienne, la dentine infectée ou encore les défauts d'étanchéité, également les anciennes restaurations composites...

Remise jusqu'à 47%

## PACKAGE DEAL PD0042

Achetez **50 x GC A'CHORD** seringues ou unitips à prix promo de **49,00 euros** par pièce et achetez **D-Light Pro** lampe à **1 euro** (valeur: 1357,50 euros).

SmartLite Pro EndoActivator, profitez de remise ONLINE sur nos prix !



# CLEANER CANALS FASTER? CHALLENGE ACCEPTED.

Des canaux plus propres, plus vite, avec le nouveau concept de désinfection amélioré.

Le SmartLite Pro EndoActivator™ procure nettoyage et désinfection pour une obturation tridimensionnelle et un succès sur le long terme.

Le système modulaire de la SmartLite Pro contribue à une diversité de procédures cliniques. Avec notre nouvel embout EndoActivator, nous élargissons encore les possibilités de la SmartLite Pro!

Le nouvel embout EndoActivator accroît l'efficacité de l'irrigation en seulement 90 secondes

- Développé pour une désinfection multidirectionnelle, le SmartLite Pro EndoActivator présente un mouvement elliptique et une énergie accrue pour une activation efficace de l'irrigant.

- Réduction de bactérie 50 fois supérieure. Le SmartLite Pro EndoActivator offre une réduction bactérienne considérablement supérieure qu'une activation manuelle à l'aiguille et une minute de trappage

Les tips flexibles endoactivateurs, à usage unique, existent en trois tailles. Des housses de protection adaptées complètent l'assortiment.



## SmartLite Pro EndoActivator Complete Kit

A49547  
Handpiece, EndoActivator Attachment, 2 x Batteries  
Charging Base, Accessories Box  
(Power Connector, plug adapters, USB Cable)  
Technique Card, IFU  
100 x SLP-EndoActivator Barrier Sleeves  
25 x EndoActivator Tips Small (15/02) 22 mm  
25 x EndoActivator Tips Medium (25/04) 22 mm  
25 x EndoActivator Tips Medium Long (25/04) 28 mm

Une remise de 15%

Prix: 1150,00

Promo  
**975,00**

## SmartLite Pro EndoActivator tips

V49543  
25 pièces  
Small (15/02) 22 mm  
Medium (25/04) 22 mm  
Medium Long (25/04) 28 mm

Prix: 55,00

Promo: 52,25 Par 2 : 49,25 par pièce



## SmartLite Pro EndoActivator Barrier Sleeves

A49541  
100 pièces

Prix: 17,50

Promo: 16,75



## OptiBond™ Family



### Caractéristiques

### Avantages

#### OptiBond™ FL

Adhésif bi-composant chargé à 48 %



#### Formule de mordantage total en 3 étapes

Chargé à 48 %  
Formule brevetée avec monomère GPDM  
Système eau + éthanol

#### Référence absolue

Efficacité prouvée à long terme  
Radio-opacité élevée  
Peu opérateur dépendant

A07666  
A07679  
A07678

Art. 25881 Primer (8ml)  
Art. 25882 Adhésif (8ml)  
Art. 26684 Kit (16ml)

Prix Promo	Réduction
52,75	57 %
52,75	57 %
145,00	48 %

#### OptiBond™ Solo™ Plus

Adhésif monocomposant à mordantage total



#### Formule de mordantage total en 2 étapes

Chargé à 15 %  
Formule brevetée avec monomère GPDM  
Système éthanol

#### Résultats parfaits associés à une mise en place simple

Efficacité clinique prouvée  
Utilisation en milieu humide ou sec  
Simplicité d'utilisation

A07756  
A07628

Art. 29692 Flaçon (5ml)  
Art. 29670 Kit (10ml)

Prix Promo	Réduction
52,90	59 %
148,75	48 %

#### OptiBond™ eXTRa Universal

Adhésif bi-composant universel



#### Formule universelle en 2 étapes

Chargé à 15 %  
Formule brevetée avec monomère GPDM  
Système de solvant ternaire (eau + éthanol + acétone)  
et technologie Smart pH

#### Résultats exceptionnels avec un seul protocole

Adhésions robustes,  
quel que soit le substrat  
Compatibilité universelle  
Aucun produit complémentaire nécessaire

A42637  
A42638  
A42636

Art. 36660 Primer (5ml)  
Art. 36661 Adhésif (5ml)  
Art. 36658 Kit (10ml)

Prix Promo	Réduction
64,75	43 %
64,75	43 %
119,95	50 %

#### OptiBond™ Universal

Adhésif monocomposant universel



#### Formule universelle en 1 étape

Chargé à 7 %  
Formule brevetée avec monomère GPDM  
Système de solvant ternaire (eau + éthanol + acétone)

#### Flexibilité extrême dans un seul flaçon, sans compromis

Propriétés de mordantage exceptionnelles de l'émail  
Amélioration de la pénétration dans les tubulis dentinaires  
Application en une étape

A41879 Art. 36519 Flaçon (5ml)  
A41877 Art. 36517 Kit (5ml)

Prix Promo	Réduction
71,50	40 %
194,00	42 %

# Adhésifs , profitez de remise ONLINE sur nos prix !

## IBOND UNIVERSAL BOTTLE REFILL Kulzer

A39848 4 ml



Prix: 97,50

Une remise de 30%

Promo  
**67,50**

## CLEARFIL SE BOND KIT Kuraray

A07815  
1 SE Bond liquide 5 ml  
1 SE Bond primer 6 ml  
1 accessoires divers



Promo

**98,45**

Prix: 164,37

Une remise de 40%

## CLEARFIL SE BOND PRIMER Kuraray

A07818 5 ml



Prix: 109,45

Une remise de 36%

Promo  
**69,50**

## CLEARFIL SE BOND PRIMER Kuraray

A07819 6 ml



Prix: 54,72

Une remise de 34%

Promo  
**36,25**

## CLEARFIL UNIVERSAL BOND QUICK Kuraray

A40870 5 ml



Prix: 99,04

Une remise de 25%

Promo  
**73,95**

## CLEARFIL UNIVERSAL BOND QUICK Kuraray

A41057 Value Pack 3 x 5 ml



Prix: 222,52

Une remise de 20%

Promo  
**177,00**

## PRIME&BOND ACTIVE REFILL Dentsply

A41406 4 ml



Prix: 99,89

Une remise de 21%

Promo  
**77,45**

## PRIME&BOND ACTIVE ECO Dentsply

A41415 3 x 4 ml



Prix: 251,00

Une remise de 24%

Promo  
**189,00**

## One Coat 7 Universal Coltene

A39818 5 ml



Prix: 96,68

Une remise de 25%

Promo  
**71,95**

## ELS UNIBOND Saremco

A40398 5 ml



Prix: 92,60

Une remise de 33%

Promo  
**81,45**

Par 3 / pièce  
**61,45**

## ELS DUOBOND Saremco

A39413 5 ml base + 5 ml catalyst



Prix: 96,21

Une remise de 15%

Promo  
**81,75**

## APT UNIBOND Saremco

A44850 5 ml



Prix: 103,00

Une remise de 15%

Promo  
**87,55**

## FUTURABOND U SINGLEDOSE Voco

A37671 200 pièces



Prix: 391,10

Une remise de 28%

Promo  
**279,00**

## FUTURABOND U SINGLEDOSE Voco

A37713 50 pièces



Prix: 111,80

Une remise de 25%

Promo  
**83,50**

## OMNICITE 2.0 Omnident

A37035 2 x 5 ml



Prix: 50,18

Une remise de 14%

Promo  
**42,90**



SANS BPA, BisGMA, BisEMA, TEGMA, ni addition d'HEMA

## INNOCEM

Ciment-résine adhésif, auto-mordant, auto/photopolymérisable



### SOLO

Protocole simple, rapide et reproductible  
V42225 5 ml + 10 embouts

### DUO

Pour une adhésion renforcée

### SMART CONCEPT

HEALBOND MP devient dual au contact d'INNOCEM, sans activateur

### Technologie IPC

Effet "Touch cure", pour un joint instantanément étanche.



Prix: 106,23

Une remise de 30%

Promo

**74,36**

- Adhésion universelle
- Pouvoir masquant total des teintes opaques.
- SOLO pour tous les collages classiques
- DUO avec l'adhésif HEALBOND MP pour renforcer les valeurs d'adhésion.

### Package Deal PD0273

Une remise de 39%

Achetez une **Innocem seringue** 5 ml au choix à **prix promo de 74,36 euros** (valeur: 106,23 euros) et achetez le **Healbond MP** à **prix superpromo de 47,76 euros** (valeur: 97,30 euros).

## HEALBOND MP

Adhésif universel de 8<sup>ème</sup> génération  
A42218 5 ml



Prix: 97,30

Promo

**68,11**

Une remise de 30%



Testé par  
l'université de  
Louvain

\*Pr B. Van Meerbeek  
KU Leuven BIOMAT

- Toutes techniques de mordantage
- Toutes surfaces : dent, composite, céramique, métal, zircon
- Polyvalence : restaurations directes & indirectes
- **Sans activateur dual avec CORE D & INNOCEM**

## G-ETCH

Gel de mordantage, acide phosphorique 38%  
**Jumbo** A07870 50 ml + 3 seringues vides + 40 embouts

Prix: 74,00

Promo

**61,80**

Par 2 / pièce

**51,80**

Une remise de 30%



**MAXI kit** A46371 4 x 3 ml + 20 pièces

- Rinçage ultra-rapide
- Extrusion très facile
- Excellente thixotropie

Prix: 40,97

Une remise de 30%

Promo

**34,68**

Par 2 / pièce

**28,68**



## SEALTEMP & SEALTEMP S SEALTEMP S CLEAR

Ciments provisoires à base résine, auto-polymérisables, sans eugenol BPA-free, sans BisGMA, BisEMA, TEGDMA, ni addition d'HEMA



**Une remise de 30%**



**Pour un joint invisible et un rendu esthétique parfait !**



**SEALTEMP** > Rétention fort A38312 2 x 5 ml + 20 embouts

Prix: 79,00 **Promo: 67,15 Par 3 : 55,30** par pièce

**SEALTEMP S** > Rétention standard A38268 2 x 5 ml + 20 embouts

Prix: 79,00 **Promo: 67,15 Par 3 : 55,30** par pièce

- Complémentaires pour couvrir tous les cas cliniques
- Cicatrisation gingivale en 48 h

**SEALTEMP S CLEAR.**

A50089 5 ml + 10 pièces

- Rinçage ultra-rapide
- Extrusion très facile
- Excellente thixotropie

Prix: 55,96

**Une remise de 30%**

**Promo**

**39,17**

## ENDONEEDLE

Canules pour irrigation endocanalaire

Ouverture latérale



**Remise jusqu'à 20%**

A43482 **G23** 0,60 X 25 mm 100 pièces Prix: 60,70 **Promo: 53,50**

A38279 **G27** 0,40 X 25 mm 100 pièces Prix: 68,74 **Promo: 59,50**

A38275 **G30** 0,25 X 25 mm 100 pièces Prix: 82,13 **Promo: 66,50**

## PHOENIX

Résine pour C&B provisoire sans BisGMA, TEGDMA, ni addition d'HEMA

V40301 50 ml + 10 embouts

**Promo**

**77,80**

**Par 2 / pièce**

**67,80**

Prix: 96,85

**Une remise de 30%**

- Méthode indirecte
- Couche d'inhibition à minima
- Rebasable sur elle même



## DUROC

Solidarisation des transferts d'implants et enregistrement d'occlusion

A38248 50 ml + 10 embouts

A41989 Clear 50 ml + 10 embouts

Prix: 103,66

**Une remise de 20%**

**Promo**

**82,50**

### Implantologie

- Solidarisation des transfertsion d'implants en bouche avant la prise d'empreinte

### Enregistrement d'occlusion

- Elaboration des clés d'occlusion



## NOTREDAM

Digue liquide photo-polymérisable



Prix: 93,28

**Promo**

**75,30**

**Par 2 / pièce**

**65,30**

**EcoPack** A50411 2 x 5 g + 10 embouts

- Mise en place facile
- Universelle et polyvalente

**Une remise de 30%**



Les gabarits **Ultradent Products** : profitez de remise **ONLINE** sur nos prix !

  
**veneer**  
EXTRA

SYSTÈME DE GABARITS POUR COMPOSITES DIRECTS

Désirez-vous une petite démo  
du système de gabarits **Uvener**  
pour créer des **facettes composites**  
directes dans votre cabinet ?

**Séverine Germond** vous donnera l'info nécessaire avec plaisir.

Prendre rendez-vous avec Séverine via **03 450 93 20** ou via  
**vente@denta.be**



## Pour des résultats esthétiques & d'aspect naturel

Les gabarits Uvener Extra permettent d'obtenir  
des résultats esthétiques, prédictibles et d'aspect  
naturel grâce à leur conception innovante.  
Cette dernière - reposant sur les images de  
dents naturelles - offre à vos patients une option  
esthétique et conservatrice.

### A45021 **UVENEER EXTRA FULL KIT**

6 x Extra Large upper anterior templates  
6 x Large upper anterior templates  
6 x Medium upper anterior templates  
6 x Square upper anterior templates

Prix: 579,00

Une remise de **21%**

Promo

**450,00**

### A45022 **UVENEER EXTRA L & M KIT**

6 x Large upper anterior templates  
6 x Medium upper anterior templates

Prix: 319,00

Une remise de **19%**

Promo

**255,00**

### A45023 **UVENEER EXTRA XL & SQ KIT**

6 x Extra Large upper anterior templates  
6 x Square upper anterior templates

Prix: 319,00

Une remise de **19%**

Promo

**255,00**



Avant



Après

*Avec l'aimable autorisation  
du Dr Rafael Beolchi et du Dr Fernando Rilgolin.*



# Composite accessoires : profitez de remise ONLINE sur nos prix !

## Microbrush Plus

A10504 **Regular** 4 x 100 pcs  
 A10644 **Fin** 4 x 100 pcs  
 A10669 **Superfin** 4 x 100 pcs



Prix: 56,82

Une remise de **39%**

Promo  
**34,45**

A42739 **Ultrafin Teal** 4 x 100 pcs  
 A42738 **Ultrafin Orange** 4 x 100 pcs



Prix: 56,82

Une remise de **39%**

Promo  
**34,45**

## Microbrush X noir

A26046 100 pcs



Prix: 28,78

Une remise de **37%**

Promo  
**17,90**

## GC Composite Modeling Kit

A41900  
 1 x Modeling Liquid 6 ml,  
 2 x Gradia Brush Holder,  
 5 x Gradia Brush Flat,  
 5 x Gradia Brush Round,  
 1 x Mixing Pads

Prix: 103,00

Promo  
**69,90**

Une remise de **32%**



## Ultra-Etch Kit Ultradent Products

A10304 **4 x 1,2 ml seringues + 20 Blue Micro tips**



Prix: 53,50

Une remise de **30%**

Promo  
**37,45**

## Ultra-Etch Econo Kit Ultradent Products

A10023 **20 x 1,2 ml seringues + 40 Blue Micro tips**



Prix: 135,70

Une remise de **28%**

Promo  
**98,00**

## Ultra-Etch Indispense Syringe Ultradent Products

A10017 30 ml



Prix: 89,70

Une remise de **35%**

Promo  
**62,75**

Par 3 / pièce  
**57,75**

## Ultra-Etch Kit Ultradent Products

A10062 **4 x 1,2 ml seringues**



Prix: 53,50

Une remise de **20%**

Promo  
**36,45**

## Ultra-Etch Econo Kit Ultradent Products

A10063 **20 x 1,2 ml seringues**



Prix: 112,60

Une remise de **29%**

Promo  
**79,45**

## Porcelain Etch Ultradent Products

A38534 **2 x 1,2 ml (1,33 g) seringues Porcelain Etch**



Prix: 40,90

Une remise de **20%**

Promo  
**32,75**

## Porcelain Etch en Silane Ultradent Products

A38458  
 2 x 1,2 ml Porcelain Etch  
 2 x 1,2 ml Ultradent Silane  
 20 x Black Mini Brush Tips  
 20 x Inspirial Brush Tips



Prix: 109,50

Une remise de **32%**

Promo  
**74,75**

## Porcelain Etch Refill Ultradent Products

A40546 4 x 1,2 ml

Prix: 72,70

Une remise de **29%**

Promo  
**49,25**



# Composite accessoires : profitez de remise ONLINE sur nos prix !

## Katana Cleaner Kuraray

A43500 4 ml  
Pour toutes les procédures de réparation.  
Utilisation intra- et extra-orale.



Prix: 27,10

Promo  
**24,50**

Une remise de 10%

## Bloc de mélange Omnident

A36541 **60 x 75 mm** 40 pcs **Prix: 2,79**  
A36542 **70 x 80 mm** 50 pcs **Prix: 3,90**  
A36543 **125 x 180 mm** 25 pcs **Prix: 3,90**  
A36609 **150 x 240 mm** 35 pcs **Prix: 5,90**



## G-Etch Jumbo kit 38% Elsodent

A07870  
1 seringue 50 ml + 5 seringues vides 3 ml  
+ 40 embouts noirs

Prix: 74,00

Une remise de 30%

Promo  
**61,80**

Par 2 / pièce  
**51,80**



## Gluma Desensitizer Kulzer

A07747 5 ml

Prix: 105,00

Une remise de 35%

Promo  
**69,45**



## Core D Elsodent

V38249 Cartouche 25 ml + 20 embouts mélangeurs +  
20 embouts intra-oraux Dentine ou White



Prix: 169,61

Promo  
**149,90**

Une remise de 12%

## Core D Flow - Dentine Elsodent

A39307 2 seringues 2,5 ml + 10 embouts mélangeurs  
marrons + 10 embouts intra-oraux



Prix: 60,61

Promo  
**54,50**

Une remise de 10%

## Etchant Gel Kerr

A07662 3 x 3 g + 30 embouts d'application



Prix: 97,35

Promo  
**43,95**

Une remise de 55%

## OptraStick Ivoclar

A42556 48 pièces



Prix: 29,30

Promo  
**22,75**

Une remise de 22%

## ExcITE F Ivoclar

A40039 5 g



Prix: 133,50

Promo  
**94,00**

Une remise de 29%

## CMF Etch Saremco

A31708 2,5 ml



Prix: 36,77

Une remise de 9%

Promo  
**33,45**

## Omni-Etch Jumbo seringue refill Omnident

A43233 70 g seringue jumbo, 10 seringues d'application,  
1 adaptateur de remplissage, 50 canules d'application



Prix: 58,90

Promo  
**47,90**

Une remise de 18%

## Omni-Etch seringue Omnident

A43232 2 x seringue 1,9 g, 4 x canules d'application



Prix: 12,50

Promo  
**10,15**

Une remise de 19%

## Clip Flow seringue Voco

A39594 2 x 1,8 g



Prix: 33,40

Promo  
**25,45**

Une remise de 24%

# LMArte™ **Une remise de 19 %**

LM-Arte™ est un ensemble d'instruments novateurs pour les restaurations esthétiques, spécialement conçus pour la stratification des composites. Chaque instrument répond à un code couleur et a une désignation qui correspond à sa principale fonction pour des traitements de restauration simples, efficaces et rapides. Les instruments LM-Arte™ ont été développés en collaboration avec Style Italiano, un groupe d'étude composé de cliniciens et de chercheurs passionnés spécialisés en dentisterie restauratrice esthétique.

## LM-ARTE™



### LM-Arte™ Solo Anterior

- Instrument universel pour la restauration esthétique des dents antérieures.
- Pour application et circonscription précises des zones labiales et cervicales

LM 431-433 ES A01006  
LM 431-433 XSI A45438

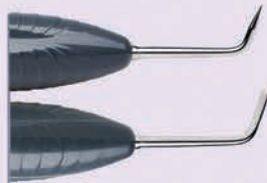

### LM-Arte™ Solo Posterior

- Instrument universel pour la restauration esthétique des dents postérieures.
- Pour modelage en cas de techniques de remplissage en vrac et façonnage des surfaces occlusales.

LM 434-438 ES A01007  
LM 434-438 XSI A45439



### ErgoSense

Prix: 58,50

**Promo: 47,00**

### ErgoMax

Prix: 52,00

**Promo: 42,00**



### LM-Arte™ Applica

LM 46-49 ES A43079  
LM 46-49 XSI A43074

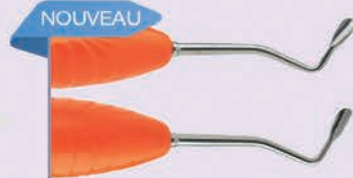

### LM-Arte™ Replica Posterior

LM 448-449 ES A47171  
LM 448-449 XSI A50381

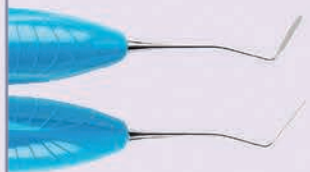
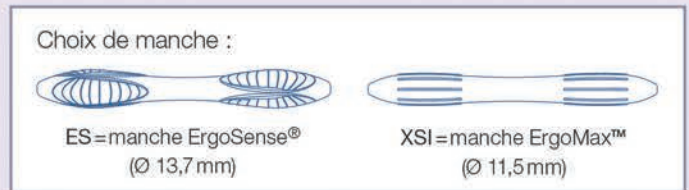

### LM-Arte™ Applica Twist

LM 464-494 ES A44331  
LM 464-494 XSI A43183

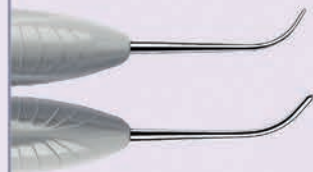

### LM-Arte™ Condensa

LM 488-489 ES A43081  
LM 488-489 XSI A43076



### LM-Arte™ Misura

LM 496-497 ES A43082  
LM 496-497 XSI A43077

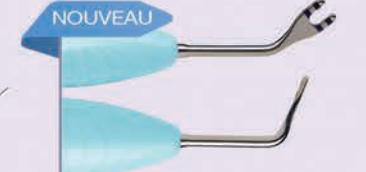

### LM-Arte™ Cusp Misura

LM 468-469 ES A45478  
LM 468-469 XSI A45477



### LM-Arte™ Modella

LM 442-443 ES A45063  
LM 442-443 XSI A43230



### LM-Arte™ Fissura

LM 481-487 ES A43080  
LM 481-487 XSI A43075



### LM-Arte™ Posterior Misura

LM 498-499 ES A43181  
LM 498-499 XSI A45471



### LM-Arte™ Eccesso

LM 307-308 ES A43078  
LM 307-308 XSI A43073



# LM DarkDiamond™

Les instruments de restauration du fabricant finlandais LM-Dental convainquent par leur qualité supérieure et, grâce au manche LM-ErgoSense®, par leur excellente ergonomie. Les instruments LM Dark Diamond™, en particulier, facilitent considérablement le modelage du composite grâce à un revêtement anti-adhésif.

- Revêtement exclusif de type diamant pour une surface dure et résistante aux rayures
- Revêtement de couleur sombre qui offre un contraste maximum avec les obturations et un minimum de réflexions
- Manche LM-ErgoSense® pour une précision et une sensibilité tactile extrêmes



**LM Dark Diamond** Prix: 63,60 **Promo: 51,50**

**Une remise de 19 %**

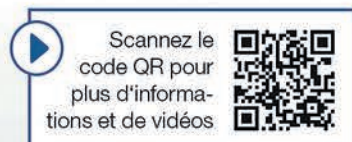

## LM DARK DIAMOND™

**Brunissoir**  
- Pour la pose et le modelage du composite  
LM 31-32DD ES A45938

**Brunissoir - Fouloir**  
- Pointe ronde, 1,5-2,5mm  
- Pour le modelage du composite  
LM 471-473DD ES A43824

**Modeleur MH**  
- Pour la pose d'obturations approximales volumineuses  
- Partie active de forme cylindrique afin qu'elle ne reste pas emprisonnée dans le composite lors de la photopolymérisation  
LM 708-709DD ES A43191

**Instrument plastique, antérieur**  
- Pour le transfert, la pose et le façonnage du composite  
LM 43-47DD ES A45939

**Modeleur MH Mini**  
- Pour la pose de petites ou moyennes obturations approximales  
- Partie active de forme cylindrique afin qu'elle ne reste pas emprisonnée dans le composite lors de la photopolymérisation  
LM 707-708DD ES A45940

**Instrument plastique, posterior**  
- Pour le transfert, la pose et le façonnage du composite  
LM 48-702DD ES A43180

**Fouloir-Modeleur IO**  
- Pour la pose et le modelage du composite  
- Parties actives de forme conique idéales pour la mise en forme des surfaces occlusives  
LM 482-483DD ES A42946

**Mini-spatule**  
- Pour la pose et le façonnage du composite  
LM 444-445DD ES A42941



**Carbopost**

V20985 10 pièces  
1,0 mm, 1,2 mm, 1,4 mm ou 1,6 mm

Une remise de 28%

Prix: 47,33 **Promo: 33,95**

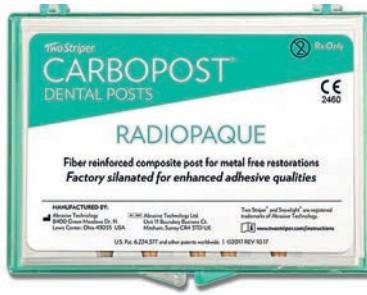

**abrasive technology**

**Super prix !**

**Snowlight Intro Kit**

A20977  
5 pivots 1,0 mm + foret calibreur  
5 pivots 1,2 mm + foret calibreur  
5 pivots 1,4 mm + foret calibreur  
5 pivots 1,6 mm + foret calibreur

Une remise de 47%

Prix: 216,83 **Promo: 119,00**



**Snowlight Pivots**

V20979 Pivot 10 pièces  
0,8 mm, 1,0 mm, 1,2 mm, 1,4 mm ou 1,6 mm

Une remise de 48%

Prix: 74,81 **Promo: 39,45**



**Carbotech foret calibreur**

V20947 Par pièce  
1,00 - 1,20 - 1,40 - 1,60 mm



Prix: 20,93 **Promo: 11,45**

**Stainbuster**

6 pièces  
A26172 Stainbuster **Standard** CA2501  
A26173 Stainbuster **Standard** CA2502  
A26174 Stainbuster **Standard** CA2503  
A26175 Stainbuster **Standard** CA2504

Une remise de 48%

Prix: 42,41 **Promo: 22,45**

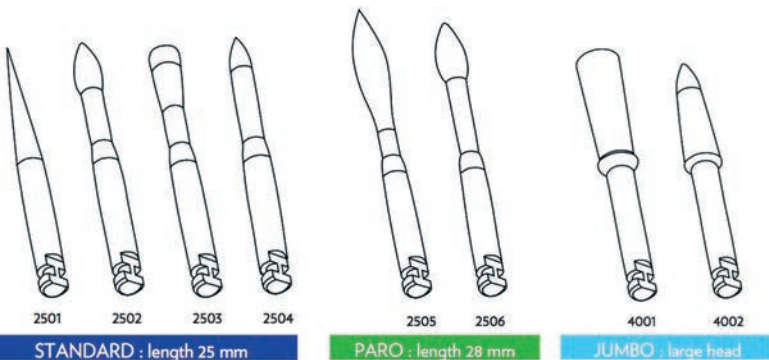

A26178 Stainbuster **Paro** CA2505

A26179 Stainbuster **Paro** CA2506

Une remise de 48%

Prix: 48,55 **Promo: 26,45**

A26176 Stainbuster **Jumbo** CA4001

A26177 Stainbuster **Jumbo** CA4002

Une remise de 48%

Prix: 51,57 **Promo: 27,45**



# Tabourets Pony , profitez de remise ONLINE sur nos prix !

Les tabourets selle sont synonymes d'assise dynamique.

La connaissance des avantages du tabouret selle et les nombreuses études effectuées ont permis à ERGO de mettre au point une série de tabourets selle dénommés. Le tabouret Pony respecte la colonne vertébrale et sa forme anatomique naturelle grâce à son assise ergonomique en forme de selle. Celle-ci force l'utilisateur à adopter une position droite et active, qui entraîne une répartition équilibrée du poids du corps et évite les douleurs consécutives à une contrainte excessive. **Grand choix de couleurs !**

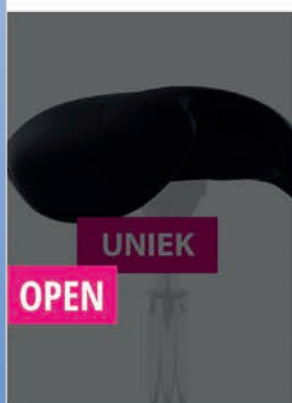

A41960 **Balance Comfort Classic**  
Noir ou couleur: 895,00



A38223 **Balance Comfort OPEN**  
Noir ou couleur: 925,00



A45363 **Comfort Classic**  
Noir: 395,00 Couleur: + 50,00



A45358 **Comfort Classic DOS**  
Noir: 545,00 Couleur: + 50,00



A45362 **Comfort OPEN**  
Noir: 445,00 Couleur: + 50,00



A45361 **Comfort OPEN DOS**  
Noir: 595,00 Couleur: + 50,00



# Anesthésie accessoires : profitez de remise ONLINE sur nos prix !

## Sopira CITOJECT N 1,8 ML Kulzer

A49120 Set Seringue Intraligamentaire

Prix: 363,00

Une remise de 20%

Promo  
**289,00**



## Easy Care Récipient pour aiguilles 5l Klinion

A49795

par pièce



Prix: 6,75

Une remise de 19%

Promo  
**5,45**

## Seringue à carpules Carl Martin

A13992 Avec 3 crochets d'aspiration automatique (réf. 1950)

Prix: 96,75

Promo  
**63,95**

Une remise de 33%



## Aiguilles d'injection Omnident

V36207 Emballage avec 100 pièces

0,3 x 10 mm, vert  
0,3 x 23 mm, vert  
0,4 x 23 mm, jaune  
0,4 x 42 mm, jaune  
0,5 x 23 mm, rouge  
0,5 x 42 mm, rouge

Une remise de 32%



Prix: 13,90

Promo  
**9,50**

## Monoject Seringue Endodontique 3 ml Covidien

A37593 + Aiguilles 23G 1.25 Orange 100 pièces



Prix: 27,77

Une remise de 23%

Promo  
**21,45**

## Miramatic Safety-Set Hager&Werken

A38319 1x syringe, 3x boxes, 1x table fixing device and 1 Pack of Miraject-needles (Typ 30 / 23, 100 pièces)



Jusqu'à épuisement du stock !

Prix: 169,91

Une remise de 45%

Promo  
**93,50**

## Terumo - Aiguilles d'injection

V14300 Emballage avec 100 pièces

27G court 0,4 x 21 mm  
27G long 0,4 x 35 mm  
30G court 0,3 x 21 mm  
30G x-court 0,3 x 13 mm

Prix: 12,46

Une remise de 40%



Promo  
**7,95**

Par 5 / pièce  
**7,45**

## Spray à froid Hager&Werken

A00705 Miracold Plus

200 ml



Prix: 8,99

Une remise de 17%

Promo  
**7,45**

## Spray à froid Omnident

200 ml

A36199

Mint

A42382

Orange

Prix: 5,71

Promo  
**4,85**



## Spray à froid Roeko

A18314 Endo-Frost

200 ml



Prix: 11,92

Une remise de 29%

Promo  
**8,45**

## Récipient pour aiguilles - Kendall

A36676 Monoject

23 x 13 x 14 cm



Prix: 9,30

Une remise de 27%

Promo  
**6,75**

## Réfrigérant / compresses Omnident

A37256 coolPack sports

130 x 170 mm



Prix: 1,52

Une remise de 22%

Promo  
**1,29**

Par 50 / pièce  
**1,19**

A37258 coolPack mini

130 x 110 mm



Prix: 1,00

Une remise de 25%

Promo  
**0,85**

Par 100 / pièce  
**0,75**



# Fil de Suture

Medtronic, c'est plus de 100 ans d'expérience dans le domaine des fils de suture.

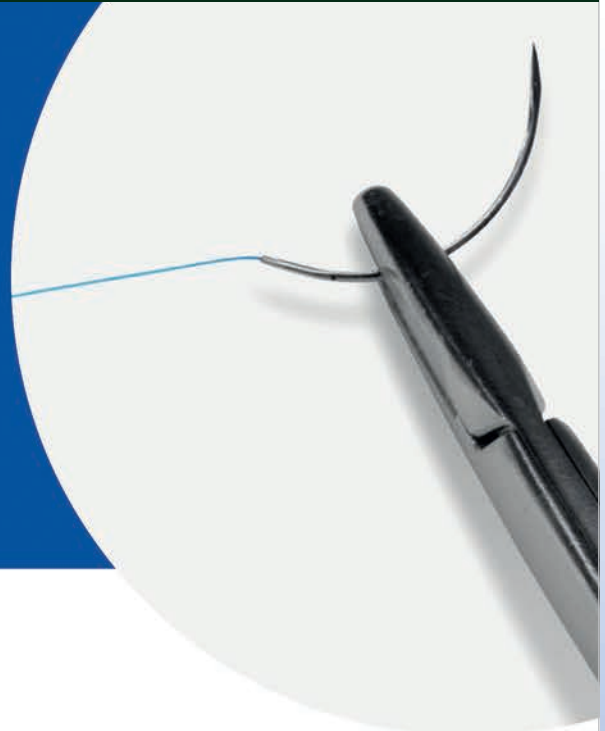

## Velosorb™ Fast

- Tressé
- Résorption rapide (en 40 à 50 jours)
- Résistance à la traction de 7 jours
- Coloré et incolore
- Il n'est pas nécessaire de l'enlever
- Manipulation en douceur et facile à nouer<sup>1</sup>

Longueur : 45 cm. 36 pièces

- A39693 3-0 C13 19 mm **PROMO: 239,00**
- A39694 3-0 C23 24 mm **PROMO: 239,00**
- A39695 4-0 C13 19 mm **PROMO: 258,00**



## Polysorb™

- Tressé
- Résorbable (résorption en 56 à 70 jours)
- Résistance à la traction de 21 jours
- Coloré et incolore
- Plus fort que l'équivalent pendant la période critique de cicatrisation
- En l'état, Polysorb est 36 % plus résistant que Vicryl<sup>®</sup>

Longueur : 45 cm. 36 pièces

- A33051 3-0 C23 24 mm **PROMO: 218,00**
- A33052 5-0 C1 12 mm **PROMO: 220,00**
- Longueur : 75 cm. 36 pièces
- A33050 3-0 C13 19 mm **PROMO: 219,00**



## Sofsilk™

- Soie tressée
- Non résorbable
- Coloré
- Équipé de cire (rend le fil plus souple et plus lisse, moins de dommages aux tissus)

Longueur : 45 cm. 36 pièces

- A07980 2-0 C14 24 mm **PROMO: 92,00**
- A07981 3-0 C13 19 mm **PROMO: 88,00**
- A07984 3-0 C23 24 mm **PROMO: 98,00**
- A07985 3-0 C14 24 mm **PROMO: 94,00**
- A07986 4-0 C13 19 mm **PROMO: 88,00**



## Novafil™

- Monofilament polybutester
- Non résorbable
- Élasticité contrôlée
- Couleur : bleu
- Mémoire minimale
- Facile à manipuler, facile à nouer
- Suture hydrophobe
- Convient pour les œdèmes (s'étire lorsqu'il est gonflé, se rétracte lorsqu'il est gonflé)
- Aide à réduire le risque de cicatrices hypertrophiques
- Facile à enlever, moins de risques d'endommager les tissus.

Longueur : 45 cm. 12 pièces

- A39692 3-0 C13 19 mm **PROMO: 45,00**
- A39691 5-0 C13 19 mm **PROMO: 46,00**

Aiguilles adaptés, avec codes aiguilles:

C-1



C-13



C-14



C-23



**Medtronic**

## PAS DE CRAINTE - ON NE SENT RIEN

Un anesthésique local sans injection pour détartrage et surfaçage radiculaire

Prix par  
emballage :  
**118,89 euros**



- Application sans aiguille
- 30 secondes de temps de latence
- Effet anesthésique pendant environ 20 minutes
- Flexibilité – traitement d'une dent, d'un quadrant ou de toute une bouche
- Indiqué pour les adultes devant recevoir une anesthésie pendant les procédures de détartrage et/ou de surfaçage radiculaire.

A32359 Oraqix cartridge 1,7 g, 20 pièces

DENTSPLY



Pour de plus amples  
informations ou prix :

**Denta SA**

Heiveldekens 2

2550 Kontich

Tél. 03 450 93 20

vente@denta.be

[www.denta.be](http://www.denta.be)

**1. DENOMINATION DU MEDICAMENT** Oraqix, gel periodontal

**2. COMPOSITION QUALITATIVE ET QUANTITATIVE** 1 g contient 25 mg de lidocaïne et 25 mg de prilocaïne. Pour une liste complète des excipients, cf. 6.1. du RCP.

**3. FORME PHARMACEUTIQUE** Gel periodontal. Gel clair et incolore.

#### 4. DONNEES CLINIQUES

##### 4.1 Indications thérapeutiques

Oraqix est indiqué chez l'adulte pour anesthésier localement les poches periodontales afin de réaliser des procédures de diagnostic et de traitement comme le sondage, détartrage et l ou curetage de la surface des racines.

##### 4.2 Posologie et mode d'administration

Chez l'adulte y compris les personnes de troisième âge. En général, une cartouche (soit 1,7 g) ou moins d'Oraqix est suffisante pour traiter un quadrant de mâchoire. La dose maximale d'Oraqix recommandée pour une séance de traitement est de cinq cartouches, soit 8,5 g de gel contenant 212,5 mg de base de lidocaïne et 212,5 mg de base de prilocaïne. Remplir les poches periodontales d'Oraqix à l'aide d'une seringue dentaire ou du distributeur Oraqix Dispenser et de l'appliqueur à bout arrondi fourni dans l'emballage, jusqu'à ce que le gel atteigne le rebord gingival. Attendre 30 secondes avant de commencer le traitement (un délai plus long n'améliore pas l'anesthésie).

La durée de l'anesthésie, évaluée par sondage du fond des poches, est d'environ 20 minutes. Si l'anesthésie commence à s'estomper, appliquer une nouvelle dose d'Oraqix le cas échéant.

Si une anesthésie locale supplémentaire s'avère nécessaire en association avec Oraqix, se référer au Résumé spécifique des caractéristiques du produit de chaque anesthésique d'appoint. Les effets toxiques systémiques étant cumulatifs, il est déconseillé d'utiliser d'autres anesthésiques locaux au cours d'une même séance de traitement si la quantité d'Oraqix employée correspond à la dose maximale recommandée de cinq cartouches. Au moment de l'administration, Oraqix doit être liquide. S'il se présente sous forme de gel, il doit être placé au réfrigérateur jusqu'à ce qu'il redevienne fluide. La bulle d'air présente dans la cartouche doit être libre de se déplacer si l'on retourne la cartouche.

L'utilisation d'Oraqix chez les enfants et les adolescents n'a pas été évaluée donc son utilisation n'est pas recommandée chez les patients de moins de 18 ans. Méthode d'administration.

Usage periodontal. Oraqix ne doit pas être injecté.

##### 4.3 Contre-indications

Oraqix est contre-indiqué chez les patients présentant une hypersensibilité à la lidocaïne, à la prilocaïne, aux anesthésiques locaux à liaison amide ou à l'un des excipients.

Oraqix est contre-indiqué chez les patients ayant une méthémoglobinémie idiopathique ou congénitale.

Oraqix est contre-indiqué chez les patients ayant une porphyrie récurrente.

##### 4.4 Effets indésirables

La fréquence et le type de réactions étaient très similaires pour l'Oraqix et le placebo. Pour les patients exposés à l'Oraqix et au placebo, 15% des effets néfastes rapportés étaient d'intensité légère. Pour les deux groupes, 4% des effets néfastes rapportés étaient d'intensité modérée. Les réactions locales rapportées comme une douleur, une ulcération, une irritation et une rougeur représentent des tendances de symptômes normalement trouvés chez des personnes ayant eu un détartrage et un curetage de la surface des racines.

Des symptômes similaires peuvent être associés avec la maladie periodontale.

**Tableau 1. Résumé des réactions néfastes**

	Courantes (≥ 1/100 à < 1/10)	Peu courantes (≥ 1/1 000 à < 1/100)	Inconnu (ne peut être évalué à partir des données disponibles)
Troubles du système nerveux	Céphalées	Étourdissements	
Troubles gastro-intestinaux	Perversion du goût <sup>2</sup>	Nausée	
Troubles généraux et au site d'administration	Douleur locale, sensibilité, perte de sensation, ulcère, irritation, rougeur <sup>1</sup>	Anesthésie locale, pulsation, vésicules, oedèmes, brûlures <sup>1</sup>	Réactions allergiques <sup>3</sup>

<sup>1</sup> c.-à-d. des symptômes dans la cavité buccale

<sup>2</sup> comprend des plaintes de mauvais goût ou d'âcreté du goût qui dure jusqu'à 4 heures après l'administration d'Oraqix

<sup>3</sup> Des réactions allergiques ont été rapportées au cours de la période de pharmacovigilance. La plupart du temps, les réactions se manifestent comme des rougeurs cutanées, une rougeur gingivale et une enflure. Il se produit parfois de graves réactions comme un oedème laryngale et des réactions anaphylactoides.

Méthémoglobinémie : Prilocaïne peut provoquer une élévation des niveaux de la méthémoglobine provoquant une cyanose.

La méthémoglobinémie n'a pas été rapportée lors des études cliniques avec Oraqix.

**Déclaration d'effets indésirables présumés.** La déclaration des effets indésirables suspectés après autorisation du médicament est importante.

Elle permet une surveillance continue du rapport bénéfice/risque du médicament.

Les professionnels de la santé sont invités à signaler tout effet indésirable présumé à Agence fédérale des médicaments et des produits de santé, Division Vigilance,

EUROSTATION II, Place Victor Horta, 40/ 40, B-1060 Bruxelles,

Site internet: [www.afmps.be](http://www.afmps.be), e-mail: [adversedrugreactions@fagg-afmps.be](mailto:adversedrugreactions@fagg-afmps.be)

##### 4.5 Surdosage

Utilise seul et conformément aux indications, il est peu probable qu'Oraqix provoque des effets plasmatiques toxiques (> 5 mg/1). Toutefois, si d'autres anesthésiques locaux sont administrés de façon concomitante pour améliorer l'anesthésie, les effets se cumulent et peuvent provoquer un surdosage accompagné de réactions toxiques systémiques. En cas de symptômes de toxicité systémique, les signes sont probablement similaires à ceux qui suivent l'administration d'anesthésiques locaux par d'autres voies par exemple l'anesthésie par infiltration et par blocage nerveux. La toxicité des anesthésiques locaux se manifeste par des symptômes d'excitation du système nerveux et, dans les cas les plus graves, de dépression du système cardiovasculaire et du système nerveux central. Les symptômes graves affectant le SNC (convulsions, dépressions) ou les symptômes cardiovasculaires doivent être traités symptomatiquement par administration de médicaments anticonvulsifs, par assistance respiratoire et / ou par réanimation cardiovasculaire si nécessaire. A doses élevées, la prilocaïne peut accroître le niveau de méthémoglobine, en particulier si elle est associée à d'autres agents inducteurs de méthémoglobine.

Les méthémoglobinémies cliniquement significatives doivent être traitées par intraveineuse lente de bleu de méthylène. Un patient montrant des signes de toxicité doit être gardé sous observation pendant plusieurs heures après le traitement d'urgence.

##### 5. TITULAIRE DEL'AUTORISATION DE MISE SUR LE MARCHE

DENTSPLY Detry GmbH De Trey Strasse 1 D-78467 Konstanz Allemagne

##### 6. NUMERO(S) D'AUTORISATION DE MISE SUR LE MARCHE BE288601

##### 7. DATE DE LA PREMIERE AUTORISATION/DE RENOUELEMENT DE L'AUTORISATION

Date de la première autorisation: 2006-11-20

Date du dernier renouvellement : 2008-03-01

##### 8. DATE DE MISE A JOUR DU TEXTE 2016-08-19

Date d'approbation du texte: 02/2017

**DELIVRANCE : sur prescription médical**

# www.denta.be

commandez  
au meilleur prix !

## Package Deals !

Commandez les "Package Deals" **directement** sur notre site et profitez immédiatement de **votre réduction** !  
**Epargnez** beaucoup d'euros !



### PACKAGE DEAL ELS COMPOSITE SERINGUES + ELS FLOW + ELS UNIBOND

Achetez 3 x Saremco ELS refill seringues (4 g) à prix promo de 59,90 euro euros par pièce (valeur: 64,45 euros par pièce), achetez le Saremco ELS Flow compules (16 x 0,3 g) ou seringue (2 g) (A2 ou A3 opaque) à 1 euro et achetez le Saremco ELS unibond (1 ml) à 1 euro (valeur: 18,52 euros).

### REMISE JUSQU'A 42%

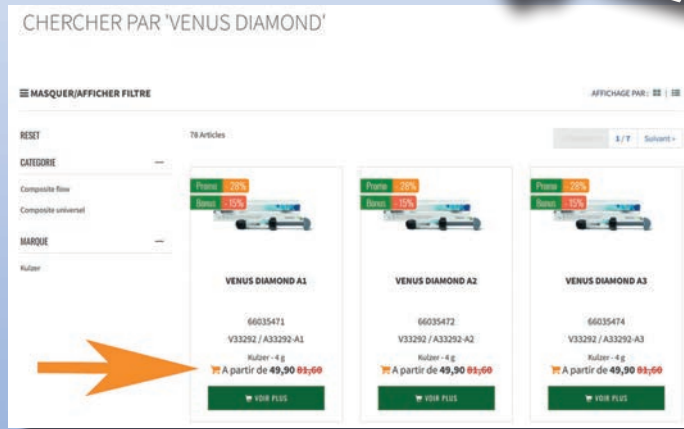

## Demande d'offre

Vous souhaitez une offre de prix sur un appareil ou sur un gros volume en consommables (composites, limes endo, ciments...), appuyez sur le bouton '**Demande d'offre**'.

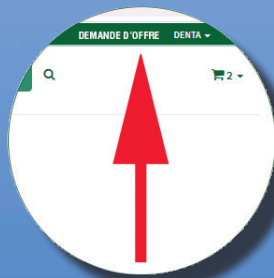

## Remise de quantité !

Découvrez votre remise de quantité à l'achat de plusieurs pièces du même série de produit. Vous avez la possibilité de panacher les teintes de votre composite habituel et vous profitez automatiquement du meilleur prix dans votre panier.

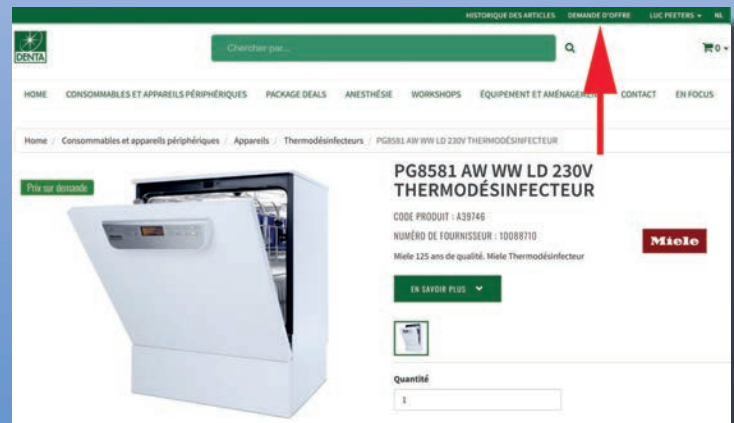

Taxe récupel: 0,10. Les prix sont en euro hors TVA et par pièce ou par unité de vente. Sous réserve de fautes de frappe ou de composition. Les photos sont sans engagement. Aucun frais d'administration ou de transport ne sera compté pour les commandes au dessus de 150 euros hors TVA. Les promotions sont valables du **01/03/2024** au **31/05/2024**  
Offres valables jusqu'à épuisement du stock et non cumulables avec d'autres actions.

Denta SA, Heiveldekens 2, 2550 Kontich, www.denta.be

Comptoir Dentaire de Bruxelles, EEBIC building, Allée de la Recherche 12 bte 30.28, 1070 Anderlecht, www.comptoir-dentaire.be

COMPTOIR DENTAIRE  
DE BRUXELLES

